



MARQUE: GE

REFERENCE: TBZ 16 NAC WW 005

CODIC: 0368245

Top-Freezer Refrigerators

Safety Information2, 3

Operating Instructions

Additional Features7

Automatic Icemaker8

Controls4

Crispers and Pans7, 8

Shelves and Bins5, 6

Care and Cleaning

Replacing the Light Bulbs10

Installation Instructions

Preparing to Install
the Refrigerator11, 12

Reversing the Door Swing ...14–18

Water Line Installation12, 13

Troubleshooting Tips

Before You Call for Service ...20, 21

Normal Operating Sounds19

**Owner's Manual and
Installation Instructions**

Models 22, 25

Compartment congélation supérieur

Réfrigérateurs

**Manuel d'utilisation
et d'installation**

La section française commence à la page 23

Congelador superior

Frigoríficos

**Manual del propietario
e instalación**

La sección en español empieza en la página 45

Write your model and serial numbers here:

Model # _____

Serial # _____

Find these numbers on the gray label
on the left side, near the top of the
refrigerator compartment.

Mesures de sécurité24, 25

Instructions de fonctionnement

Bacs à rangement et
bacs à légume29, 30

Caractéristiques
supplémentaires29

Clayettes et bacs27, 28

Machine à glaçons automatique . . .30

Réglages26

Soins et nettoyage de votre réfrigérateur

Remplacement des
ampoules électriques32

Instructions d'installation

Installation de la
conduite d'eau35, 36

Inversion du sens
d'ouverture des portes37-41

Préparation d'installation
du réfrigérateur33, 34

Liste de vérifications préventives

Avant d'appeler un réparateur . .43, 44

Bruits normaux de
fonctionnement42

Inscrivez le numéro de modèle et le numéro de série ci-dessous :

Numéro de modèle _____

Numéro de série _____

Vous trouverez ces numéros sur l'étiquette grise située à gauche, près du haut du compartiment réfrigérateur.

MESURES DE SÉCURITÉ IMPORTANTES. LISEZ TOUTES LES INSTRUCTIONS AVANT D'UTILISER VOTRE RÉFRIGÉRATEUR.

⚠ AVERTISSEMENT!

N'utilisez cet appareil qu'aux fins prévues dans le présent Manuel du propriétaire.



MESURES DE SÉCURITÉ

Lorsque vous utilisez un appareil électrique, observez toujours les mesures de sécurité de base, y compris les suivantes.

- Vous devez bien installer et placer votre réfrigérateur, conformément aux Instructions de montage avant de l'utiliser. Consultez également la section *Comment raccorder au réseau électrique*.
- N'essayez jamais de monter sur votre réfrigérateur. Cela peut occasionner des blessures corporelles et des dommages au réfrigérateur.
- Ne permettez jamais aux enfants de jouer avec votre réfrigérateur ou de modifier ses réglages.
- Ne permettez jamais aux enfants de grimper, de monter, de se tenir ou de se pendre aux clayettes de votre réfrigérateur. Ils peuvent endommager le réfrigérateur et se blesser sérieusement.
- Ne touchez jamais les surfaces froides dans le compartiment congélation quand vos mains sont humides ou mouillées. Votre peau peut coller à ces surfaces extrêmement froides.
- Ne conservez jamais ou n'utilisez jamais d'essence ou d'autres liquides ou gaz inflammables à proximité de votre réfrigérateur ou de tout autre appareil électroménager.
- Cet appareil ne doit pas être utilisé par des personnes (y compris des enfants) ayant des capacités motrices, sensorielles ou mentales réduites ou encore manquant d'expérience et de savoir, à moins qu'elles n'aient reçu des instructions ou qu'elles ne soient correctement supervisées par une personne responsable de leur sécurité.
- Veuillez surveiller les enfants pour s'assurer qu'ils ne jouent pas avec l'appareil.
- Ne laissez jamais vos doigts dans des endroits où ils risquent d'être pincés. L'écartement entre les portes et l'armoire est nécessairement petit. Faites attention de fermer les portes quand des enfants se trouvent à proximité.
- Dans les réfrigérateurs qui ont des machines à glaçons, évitez tout contact avec les éléments mobiles du mécanisme d'éjection, ou avec les éléments de chauffage situé à la partie inférieure de la machine à glaçons. Ne mettez jamais vos doigts ou vos mains sur le mécanisme de fabrication automatique de glaçons quand le réfrigérateur est branché.
- Débranchez votre réfrigérateur avant de le nettoyer et de le réparer.

NOTE : Nous vous recommandons fortement de faire accomplir tout service par un technicien qualifié.

- Vous ne coupez pas l'alimentation du circuit de la lumière en tournant l'un des boutons de réglage, ou les deux, en position **0 (arrêt)**.
- Ne recongelez jamais des aliments congelés qui ont complètement dégelé.

⚠ DANGER! RISQUE DE PRISE AU PIÈGE

BONNE MISE AU REBUT DE VOTRE RÉFRIGÉRATEUR

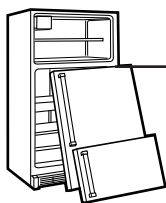

L'enfermement et l'asphyxie des enfants ne sont pas des histoires du passé. Les réfrigérateurs jetés ou abandonnés sont toujours dangereux...même s'ils ne doivent rester là que «quelques jours». Si vous vous débarrassez de votre vieux réfrigérateur, suivez les instructions suivantes pour prévenir tout accident.

Avant de jeter votre vieux réfrigérateur ou congélateur :

- Enlevez les portes et jetez-les séparément.
- Laissez les clayettes montées, pour éviter que des enfants puissent facilement tenir dans votre réfrigérateur.
- Si votre réfrigérateur a une serrure, cassez-la.

Refrigérants

Tous les appareils de réfrigération contiennent des réfrigérants que vous devez enlever avant de jeter l'appareil. Si vous vous débarrassez d'un vieil appareil de réfrigération, vérifiez auprès de l'entreprise chargée de la disposition des ordures la manière de procéder.

⚠ AVERTISSEMENT!

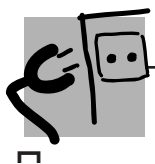

BRANCHEMENT ÉLECTRIQUE

Pour votre sécurité personnelle, vous devez bien mettre à la terre cet appareil électroménager.

Le cordon d'alimentation de cet appareil est muni d'une fiche avec mise à la terre qui se met dans une prise murale avec terre, pour réduire le risque de secousse électrique occasionné par cet appareil.

Faites vérifier la prise murale et le circuit électrique par un électricien qualifié pour vous assurer que la prise murale est bien mise à la terre.

Si vous avez une prise murale sans terre, vous êtes personnellement responsable et obligé de la faire remplacer par une bonne prise murale avec terre, bien mise à la terre.

Vous devez toujours brancher votre réfrigérateur à sa propre prise électrique.

Le rendement de votre réfrigérateur sera meilleur et vous éviterez ainsi de surcharger les circuits électriques et de surchauffer le câblage de votre maison, avec tous les risques d'incendie connexes.

Veillez consulter la plaque signalétique de votre réfrigérateur pour trouver le bon voltage, wattage et fréquence.

Si la fiche de votre appareil ne correspond pas à votre prise murale, vous devez monter une nouvelle fiche sur votre appareil.

IMPORTANT : *Vous devez faire effectuer la pose des fiches et des cordons d'alimentation électrique par un électricien qualifié ou un agent de service. Dans certains pays, la pose de fiches et de cordons d'alimentation électrique n'est autorisée que si elle a été effectuée par un électricien qualifié.*

Si le cordon d'alimentation est endommagé, vous devez le faire remplacer par un agent de service qualifié pour éviter tout risque en matière de sécurité.

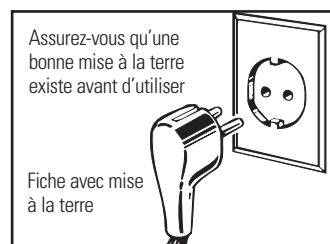

Ne débranchez jamais votre réfrigérateur en tirant sur le cordon d'alimentation. Tenez toujours la fiche fermement et enlevez-la de la prise en tirant droit.

Réparez ou remplacez immédiatement tout cordon d'alimentation usé ou endommagé. N'utilisez jamais de cordon fissuré ou usé sur sa longueur ou à l'une de ses extrémités.

Pour écarter votre réfrigérateur du mur, faites attention de ne pas écraser ou d'endommager le cordon d'alimentation.

Remplacement du cordon d'alimentation

Pour remplacer n'importe quand le cordon d'alimentation de votre réfrigérateur, vous devez le remplacer par un cordon spécial qui n'est disponible que chez votre revendeur local. Vous devrez payer les frais de remplacement du cordon d'alimentation si vous l'avez endommagé.

Vous devez placer le réfrigérateur dans un endroit où vous avez accès à la prise.



VEUILLEZ LIRE ET SUIVRE ATTENTIVEMENT CES MESURES DE SÉCURITÉ.

CONSERVEZ CES DIRECTIVES

NOTES SUR LE CONFINEMENT FLUORE DES GAZ FLUORES A EFFETS DE SERRE

Contient des gaz fluorés à effets de serre couverts par le protocole de Kyoto.
Gaz: R134a (HFC-134a), PRG (Potentiel de réchauffement global)= 1300

Scellé hermétiquement.

LA QUANTITE DE GAZ R134a DANS CE PRODUIT :

0,128–0,136 kg

Réglages de votre réfrigérateur.

Les boutons de réglage ressemblent à l'une des illustrations suivantes :

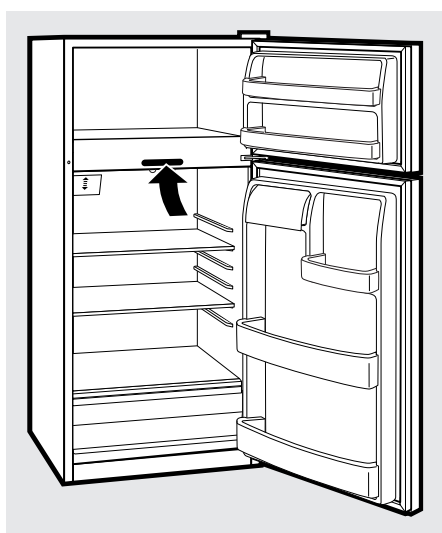
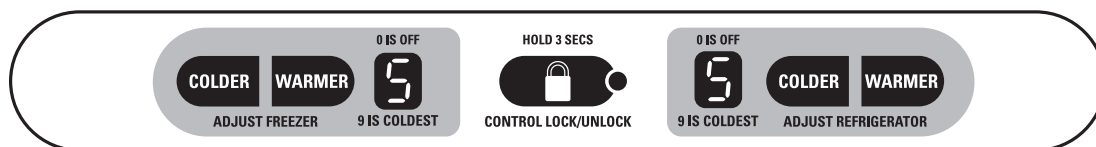

Initialement, réglez le réglage de votre compartiment réfrigération en position **5** et celui de votre compartiment congélation en position **5** et attendez 12 heures que la température se stabilise.

Plusieurs ajustements peuvent être requis. Ajustez le réglage une unité à la fois, et attendez 12 heures après chaque ajustement que le réfrigérateur atteigne la température que vous avez réglée.

Si vous ajustez les deux réglages en position **0**, vous arrêterez le refroidissement du compartiment réfrigération et du compartiment congélation, mais vous ne couperez pas l'alimentation électrique de votre réfrigérateur.

Réglages par touche tactile

- Si vous ajustez l'un des deux réglages en position **0**, l'autre se mettra automatiquement en position **0**. Les zéros clignoteront jusqu'à ce que vous régliez votre réfrigérateur.
- Si les deux réglages sont en position **0** et vous appuyez sur l'une des deux touches tactiles **COLDER (plus froid)**, les réglages se remettront automatiquement en position **5**.

Vous devez régler la température de votre réfrigérateur en fonction de vos préférences, votre usage et vos conditions d'utilisation et cela peut nécessiter plus d'un réglage.

Verrouillage des réglages (sur certains modèles)

Cette caractéristique vous permet de verrouiller les réglages de manière à ce que personne ne puisse changer leur valeur.

Verrouillage des réglages :

- 1 Ajustez les réglages à leur valeur désirée.
- 2 Appuyez et tenez appuyée la touche tactile pendant 3 secondes.

Quand les réglages sont verrouillés, le voyant lumineux s'allume et la valeur de réglage n'apparaît pas.

Déverrouillage des réglages :

Appuyez et tenez appuyée la touche tactile pendant 3 secondes.

Après déverrouillage des réglages, leur valeur apparaît, le voyant lumineux de verrouillage s'éteint et vous pouvez changer les réglages.

Limites de température ambiante dans la pièce

Votre réfrigérateur est conçu pour fonctionner dans les températures ambiantes indiquées par sa Classe de température qui est marquée sur sa plaque signalétique.

Classe de température	Symbole	Température ambiante	
		Maximale	Minimale
Tempérée-Étendue	SN	32 °C	10 °C
Tempérée	N	32 °C	16 °C
Subtropicale	ST	38 °C	16 °C
Tropicale	T	43 °C	16 °C

NOTE : La température interne peut être influencée par des facteurs tels que l'emplacement du réfrigérateur, la température ambiante et la fréquence des ouvertures de porte. Ajustez les boutons de réglage de température de manière à compenser l'action de ces facteurs.

Les clayettes et les bacs.

Tous les modèles n'ont pas toutes ces caractéristiques.

Disposition des clayettes

Les clayettes du compartiment réfrigération et du compartiment congélation sont réglables.

Compartiment réfrigération

Enlèvement :

- 1 Soulevez la clayette à l'avant.
- 2 Soulevez la clayette à l'arrière et faites-la sortir.

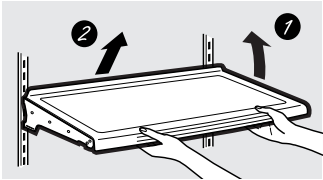

Certains modèles ont des clayettes métalliques grillagées que vous pouvez régler de la même manière.

Remise en place :

- 1 En faisant basculer la clayette vers le haut, insérez le crochet supérieur à l'arrière de la clayette dans une fente du rail.
- 2 Abaissez le devant de la clayette jusqu'à ce que le bas de la clayette se fixe en place.

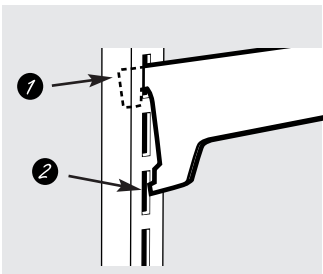

Compartiment congélation

Enlèvement :

- 1 Soulevez le côté gauche de la clayette et faites-le glisser pour le faire entrer au centre des soutiens de clayette.
- 2 Faites basculer le côté droit de la clayette vers le haut et faites-le sortir du soutien de clayette.

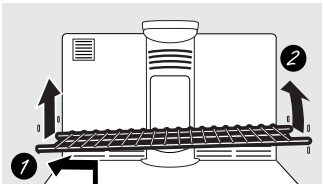

Remise en place :

- 1 En tenant la clayette diagonalement, insérez l'extrémité de gauche de la clayette au centre des soutiens de clayette de la paroi de côté au niveau désiré.
- 2 Insérez l'extrémité de droite de la clayette dans les soutiens de clayette au même niveau. Faites reposer chaque extrémité de la clayette en bas des soutiens de clayette.

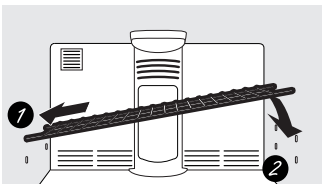

NOTE : Pour les modèles qui ont une machine à glaçons automatique, vous devez mettre la clayette du compartiment congélation dans sa position la plus basse pour permettre au bac à glaçon d'attraper les glaçons.

Clayettes anti-déversement (sur certains modèles)

Les clayettes anti-déversement ont des bords spéciaux pour empêcher tout déversement aux clayettes inférieures. Pour enlever ou

remettre en place ces clayettes, consultez *Disposition des clayettes*.

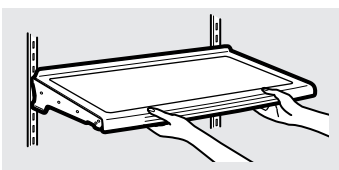

Les clayettes et les bacs.

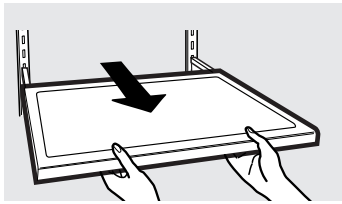

Clayette coulissante anti-déversement (sur certains modèles)

Grâce à la clayette glissante anti-déversement, vous pouvez atteindre des articles placés derrière d'autres. Ses bords spéciaux sont conçus pour empêcher tout déversement aux clayettes inférieures.

Enlèvement :

- 1 Enlevez tous les articles de la clayette.
- 2 Faites glisser la clayette vers l'extérieur jusqu'à ce qu'elle atteigne son point d'arrêt.
- 3 Soulevez l'avant de la clayette jusqu'à ce que les taquets arrière soient au-dessus de la barre avant.
- 4 Continuez à tirer la clayette vers l'avant et enlevez-la.

Remise en place :

- 1 Alignez les taques arrière de la clayette aux fentes du centre des rails à clayette.
- 2 Faites glisser la clayette vers l'intérieur jusqu'à ce que les taquets du centre soient un peu derrière la barre avant.
- 3 Abaissez la clayette en place jusqu'à ce qu'elle soit horizontale et faites-la glisser à l'intérieur.

Assurez-vous que la clayette repose bien à l'horizontale après l'avoir remise en place, et qu'elle ne bouge pas d'un côté ou de l'autre.

Assurez-vous de bien pousser les clayettes jusqu'au fond pour refermer la porte.

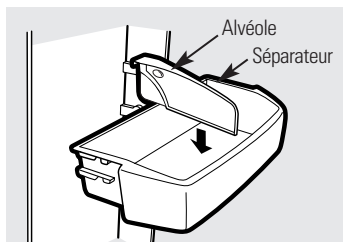

Bacs réglables de porte

Vous pouvez facilement transporter les bacs réglables du réfrigérateur à votre surface de travail.

Enlèvement : Soulevez l'avant du bac droit vers le haut, puis enlevez en soulevant.

Remise en place ou changement d'emplacement : Engagez le bac dans les soutiens moulés de la porte, et poussez vers le bas. Le bac se fixe en place.

La séparation aide à empêcher les petits articles qui se trouvent sur la clayette de la porte de se renverser, de couler ou de glisser. Tenez l'alvéole se trouvant à l'arrière de la séparation par le doigt et faites bouger la séparation selon vos besoins.

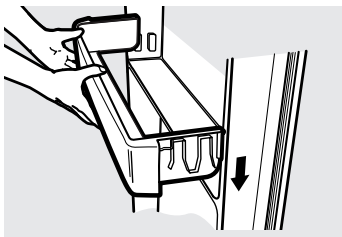

Clayette de porte non-réglable

Enlèvement : Soulevez la clayette droit vers le haut, puis enlevez en soulevant.

Remise en place : Engagez la clayette dans les soutiens moulés de la porte et poussez vers le bas. Elle se fixera en place.

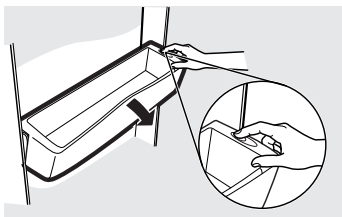

Bac de compartiment congélation basculant (sur certains modèles)

Appuyez sur le bouton en faisant basculer le bac.

Enlèvement : Tenez les côtés du bac, puis soulevez-le droit vers le haut, puis enlevez en soulevant.

Remise en place : Engagez les extrémités du bac dans les soutiens de la porte et poussez vers le bas. Il se fixera en place.

NOTE : Ne surchargez jamais le bac.

Caractéristiques supplémentaires.

Tous les modèles n'ont pas toutes ces caractéristiques.

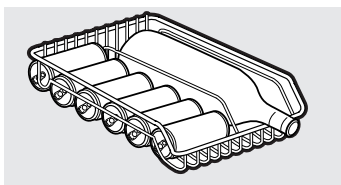

Panier sauve clayette (sur certains modèles)

Le panier amovible à brevets contient douze boîtes de boisson gazeuse ou deux bouteilles de vin (longitudinalement). On peut l'enlever pour nettoyer.

Pour enlever, faites glisser le panier vers le haut jusqu'à sa position **d'arrêt**, soulevez le panier pour lui faire dépasser sa position **stop**, puis enlevez-le.

Performance du congélateur

Ce réfrigérateur/congélateur comporte une classification "Quatre Étoiles" ********.

La performance d'un congélateur est classée par une classification d'étoiles, comme défini par l'ISO 15502 LES NORMES ET LE RÉCAPITULATIF SONT PRÉCISÉS CI-DESSOUS :

CODE	CONGÉLATION-TEMPÉRATURE (TEMPÉRATURE DES ALIMENTS)
*	Moins -6°C.
**	Moins -12°C.
*** OR ****	Moins -18°C.

Bacs à rangement et bacs à légume.

Tous les modèles n'ont pas toutes ces caractéristiques.

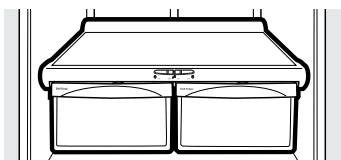

Bacs à fruits et légumes

Vous devez bien essuyer toute eau en excès qui peut s'accumuler au fond des bacs ou en dessous des bacs.

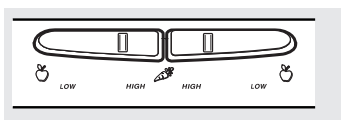

Bac à légume à humidité réglable (sur certains modèles)

Faites glisser le réglage en position **HIGH (élevée)** pour obtenir l'humidité maximum qui est recommandée pour la plupart des légumes.

Faites glisser le réglage en position **LOW (basse)** pour obtenir l'humidité minimum qui est recommandée pour la plupart des fruits.

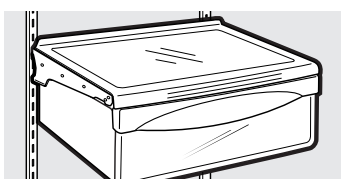

Bac à casse-croûte (sur certains modèles)

Vous pouvez mettre le bac à casse-croûte à l'endroit qui convient le mieux aux besoins de votre famille.

Pour enlever, faites glisser le bac vers l'extérieur jusqu'à sa position **d'arrêt**, soulevez le tiroir pour lui faire dépasser sa position **d'arrêt** et enlevez-le.

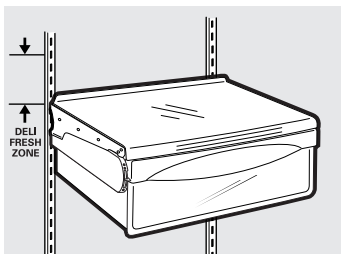

Bac à charcuterie à température réglable (sur certains modèles)

Quand ce bac est placé dans l'une des six fentes supérieures à gauche et le levier est réglé en position **COLDEST (le plus froid)**, l'air du compartiment congélation souffle autour du bac pour le maintenir très froid. Vous pouvez mettre ce bac n'importe où si vous ne voulez pas qu'il se refroidisse trop.

Vous pouvez régler sa température n'importe où entre cold (froid) **❄** et coldest (le plus froid) **❄❄**.

En position cold (froid), le bac reste à la température du reste du réfrigérateur.

En position coldest (le plus froid), le bac est à sa température la plus froide.

Enlèvement du bac à légume.

Tous les modèles n'ont pas toutes ces caractéristiques.

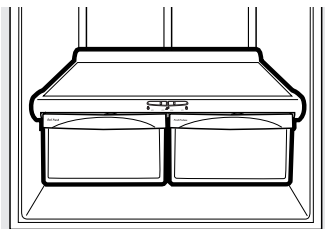

Enlèvement des bacs à légumes

Enlèvement :

Vous pouvez enlever facilement ces tiroirs en les soulevant légèrement tout en dépassant leur position **d'arrêt**.

Si vous ne pouvez pas ouvrir complètement

la porte, enlevez d'abord le bac le plus éloigné de la porte. Assurez-vous que le tiroir le plus proche de la porte soit bien fermé. Il y a un crochet à l'avant du rail de du centre. Poussez sur le crochet vers le bas et faites glisser le rail du centre, où est fixé le bac, loin de la porte. Enlevez le bac.

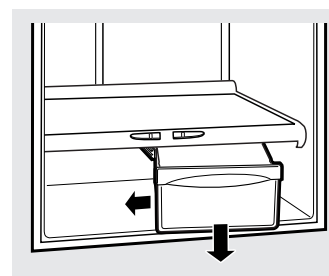
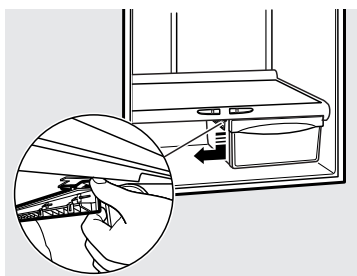

Machine à glaçons automatique. (sur certains modèles)

Un réfrigérateur juste branché peut prendre de 12 à 24 heures pour commencer à faire des glaçons.

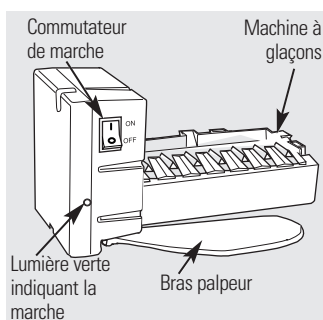

Machine à glaçons automatique

La machine à glaçons produit sept glaçons par cycle, soit environ 100 à 130 glaçons par 24 heures, selon la température du compartiment congélation, la température de la pièce, le nombre de fois que la porte est ouverte et les autres conditions d'utilisation.

Si vous faites fonctionner le réfrigérateur avant de raccorder l'eau à la machine à glaçons, mettez le commutateur de marche en position **0 (arrêt)**.

Après avoir raccordé le réfrigérateur à l'alimentation d'eau, mettez le commutateur de marche en position **I (marche)**. La lumière verte de marche s'allume.

La machine à glaçons se remplit d'eau quand elle atteint le point de congélation. Un réfrigérateur nouvellement installé prend de 12 à 24 heures pour commencer à fabriquer des glaçons.

Vous entendrez un bourdonnement chaque fois que la machine à glaçons se remplit d'eau.

Jetez les premiers lots de glaçons pour permettre à la conduite d'eau de se purger.

Assurez-vous que rien ne gêne la course du bras palpeur.

Quand le bac se remplit jusqu'au niveau du bras palpeur, la machine à glaçons s'arrête de fabriquer des glaçons.

Il est normal de trouver des glaçons qui soient soudés ensemble.

Si vous ne les renouvelez pas souvent, les glaçons deviennent laiteux, prennent un mauvais goût et diminuent de taille.

Si les glaçons se collent dans la machine à glaçons, coupez le contact de la machine à glaçons, enlevez les glaçons et remettez la machine dans le réfrigérateur.

NOTE : Dans les maisons qui ont une pression d'eau plus faible que la moyenne, vous pouvez entendre la machine à glaçons à plusieurs reprises quand il fabrique un lot de glaçons.

AVERTISSEMENT!

Ne branchez qu'à une alimentation d'eau potable.

Votre machine à glaçon doit être installée par un technicien qualifié.

Ensemble accessoire de machine à glaçons

Si votre réfrigérateur n'est pas déjà équipé d'une machine à glaçons, vous pouvez acheter un ensemble accessoire de machine à glaçon.

Vous trouverez derrière votre réfrigérateur le modèle d'ensemble de machine à glaçons qui convient à votre modèle de réfrigérateur.

AVERTISSEMENT!

Ne branchez qu'à une alimentation d'eau potable.

Votre machine à glaçon doit être installée par un technicien qualifié.

Soins et nettoyage de votre réfrigérateur.

Nettoyage de l'extérieur

Les poignées de porte et les garnitures (sur certains modèles). Nettoyez avec un linge trempé dans l'eau savonneuse. Séchez avec un linge doux.

Conservez l'extérieur propre. Essuyez avec un linge propre légèrement humecté de détergent liquide à vaisselle doux. Séchez avec un linge doux, propre.

N'essayez jamais votre réfrigérateur avec un torchon sale ou une serviette mouillée. Cela peut laisser un résidu qui risque d'endommager la peinture. N'utilisez jamais de tampon à récurer, de nettoyant en poudre, d'eau de javel ou de produit nettoyant contenant un agent de blanchiment, car ces produits peuvent rayer et endommager la peinture.

Nettoyage de l'intérieur

Pour aider à empêcher les odeurs, laissez une boîte ouverte de bicarbonate de soude dans les compartiments réfrigération et congélation.

Débranchez votre réfrigérateur avant de le nettoyer. Si ce n'est pas pratique, enlevez toute humidité au moyen d'une éponge ou d'un chiffon pour nettoyer autour des commutateurs, des lumières ou des réglages.

Utilisez une solution d'eau chaude et de bicarbonate de soude (15 ml de bicarbonate de soude dans 1 litre d'eau). Cette solution nettoie tout en neutralisant les odeurs. Rincez et séchez en essuyant.

Évitez de nettoyer les clayettes froides en verre (sur certains modèles) à l'eau chaude, parce qu'elles risquent de se casser à cause de la grande différence de températures. Manipulez avec soins le verre. Vous pouvez briser en éclats le verre trempé en le heurtant.

Ne lavez aucune pièce en matière plastique de votre réfrigérateur dans votre machine à laver la vaisselle.

Ne lavez les tiroirs à glaçons qu'à l'eau tiède. Ne les lavez jamais dans une machine à laver la vaisselle.

Derrière votre réfrigérateur

Faites attention quand vous écarterez votre réfrigérateur du mur. Vous pouvez endommager votre revêtement de plancher, en particulier s'il est matelassé ou s'il a une surface en relief.

Tirez le réfrigérateur en ligne droite et remettez-le en place en poussant en ligne

droite. Vous pouvez endommager le revêtement de plancher ou votre réfrigérateur en le déplaçant latéralement.

Lorsque vous remettez en place votre réfrigérateur, assurez-vous de ne pas le rouler sur le cordon d'alimentation ou la conduite d'eau de la machine à glaçons (sur certains modèles).

Préparation de départ en vacances

Pour de longues vacances ou absences, enlevez tous vos aliments et débranchez votre réfrigérateur. Mettez le réglage de compartiment congélation en position **0 (arrêt)** et nettoyez l'intérieur avec une solution de bicarbonate de soude, 15 ml de bicarbonate de soude pour 1 litre d'eau. Laissez les portes ouvertes.

Mettez le commutateur de marche de la machine à glaçons en position **0 (arrêt)** et fermez l'alimentation d'eau du réfrigérateur.

Si la température risque de descendre en dessous du point de congélation, demandez à un technicien qualifié de purger votre système d'alimentation d'eau (sur certains modèles) pour empêcher des inondations pouvant occasionner des dégâts sérieux.

Préparation de déménagement

Fixez en place toutes les pièces mobiles, comme la grille, les clayettes et les tiroirs, à l'aide de ruban adhésif, pour empêcher tout dommage.

Assurez-vous que votre réfrigérateur soit en position droite pendant le déménagement.

Remplacement des ampoules électriques.

Vous ne débranchez pas votre réfrigérateur du circuit d'alimentation électrique en mettant le bouton de réglage en position **0 (arrêt)**.

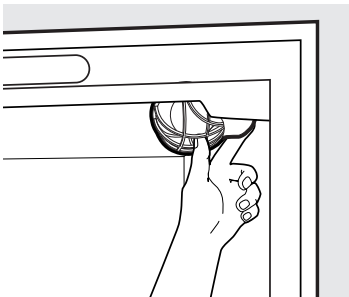

Compartment réfrigération

⚠ MISE EN GARDE : Les ampoules électriques peuvent être brûlantes.

- 1 Débranchez le réfrigérateur.
- 2 L'ampoule est située en haut du compartiment réfrigération, près de l'ouverture. Sur certains modèles, vous devez enlever un pare-lumière.
- 3 Pour enlever le pare-lumière, saisissez-le comme l'indique l'illustration. Serrez le

pare-lumière et faites le tourner vers l'arrière du réfrigérateur. Le pare-écran se détache.

- 4 Remplacez l'ampoule par une ampoule d'appareil électroménager de même voltage ou d'un voltage plus bas. Sur les modèles qui ont un pare-lumière, remettez en place le pare-lumière.
- 5 Rebranchez le réfrigérateur.

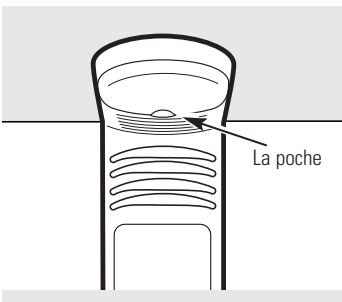

Compartment congélation—Ampoule de plafonnier (sur certains modèles)

⚠ MISE EN GARDE : Les ampoules électriques peuvent être brûlantes.

- 1 Débranchez le réfrigérateur.
- 2 L'ampoule est située en haut du compartiment congélation, à l'intérieur du plafonnier. Pour enlever le plafonnier, placez votre doigt dans la poche située à l'arrière du plafonnier. Tirez le plafonnier vers l'avant et vers le bas.

- 3 Après avoir remplacé l'ampoule par une ampoule d'appareil électroménager de même voltage ou d'un voltage plus bas, remettez en place le plafonnier.
- 4 Rebranchez le réfrigérateur.

Instructions d'installation

Réfrigérateur

Modèles 22 et 25

AVANT DE COMMENCER

Lisez les instructions complètement et attentivement.

- **IMPORTANT** – Conservez ces instructions pour votre inspecteur local.
- **IMPORTANT** – Observez tous les codes et les ordonnances en vigueur.
- **Note à l'installateur** – Assurez-vous de laisser ces instructions au consommateur.
- **Note au consommateur** – Conservez ces instructions pour références futures.
- **Niveau de compétence** – L'installation de cet appareil électroménager nécessite des compétences mécaniques de base.
- **Durée requise pour l'installation** –
 - Installation du réfrigérateur :
15 minutes
 - Renversement du sens
d'ouverture des portes :
1 heure
- L'installateur est responsable d'une bonne installation.
- Toute panne de l'appareil due à une mauvaise installation est exclue de la garantie.

ALIMENTATION D'EAU DE LA MACHINE À GLAÇONS

(sur certains modèles)

Si votre réfrigérateur a une machine à glaçons, il faudra le brancher à une conduite d'eau froide. Vous trouverez une trousse d'alimentation d'eau chez votre revendeur.

La machine à glaçons doit être installée par un technicien de service qualifié.

EMPLACEMENT DU RÉFRIGÉRATEUR

- N'installez jamais votre réfrigérateur dans une pièce où la température ambiante risque d'être inférieure à 16°C, parce qu'il ne se mettra pas en marche suffisamment souvent pour maintenir de bonnes températures.
- Installez votre réfrigérateur sur un plancher suffisamment solide pour le supporter quand il est plein.

Instructions d'installation

DÉGAGEMENTS

Prévoyez les dégagements suivants pour faciliter votre installation, permettre une bonne circulation d'air et les raccordements d'électricité et de plomberie.

- Côtés : 4 mm
- Dessus : 25 mm
- Arrière : 25 mm

Si un côté ou l'autre de votre réfrigérateur est contre un mur, laissez 3 mm de dégagement pour permettre une bonne ouverture de la porte.

DIMENSIONS

Modèle	22	25
A*	1695 mm	1715 mm
B	835 mm	910 mm
C**	855 mm	855 mm
D	1600 mm	1675 mm
E	700 mm	700 mm
F	1530 mm	1670 mm

* La hauteur ne comprend pas la charnière –
Ajoutez 22 mm pour la charnière.

** La largeur comprend la poignée.

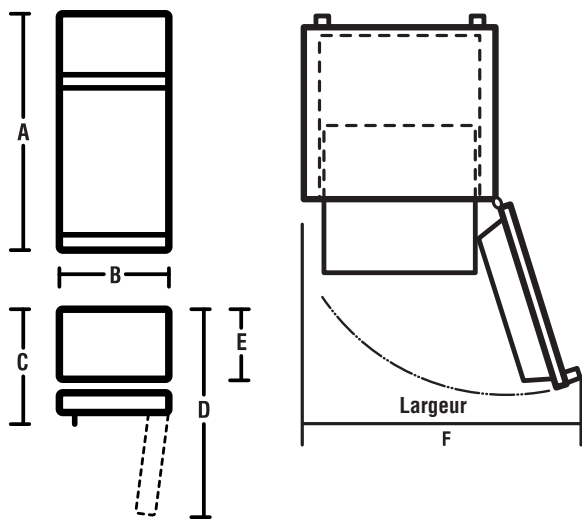

ROULETTES

Les roulettes servent à trois fins :

- Les roulettes bien réglées, vous permettent de fermer facilement la porte quand elle est ouverte à environ 45°.
- Les roulettes bien réglées vous permettent de bien poser votre réfrigérateur sur le plancher pour lui éviter d'osciller.
- Les roulettes vous permettent d'écarter votre réfrigérateur du mur pour nettoyer.

Pour régler les roulettes :

- 1 Enlevez la grille de base en mettant vos mains comme l'indique la figure.
- 2 Tournez le bas de la grille vers l'extérieur jusqu'à ce que les agrafes sortent.
- 3 Tirez la grille pour la séparer de votre réfrigérateur.
- 4 À l'aide d'un tournevis, tournez les vis de nivellement des roulettes **dans le sens des aiguilles d'une montre pour monter** votre réfrigérateur, **dans le sens opposé à celui des aiguilles d'une montre pour l'abaisser**.
- 5 Remettez en place la grille de manière à ce que l'encoche de la grille entoure la charnière située en bas de la porte.
- 6 Faites basculer le haut de la grille vers le réfrigérateur et insérez les longues agrafes en métal en haut des ouvertures ovales situées en bas du réfrigérateur.
- 7 Faites tourner le bas de la grille vers le réfrigérateur jusqu'à ce qu'elle soit fixée en place.

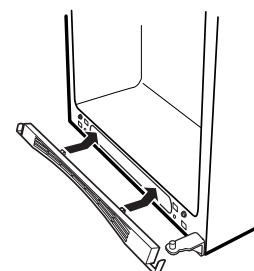
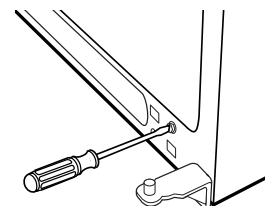
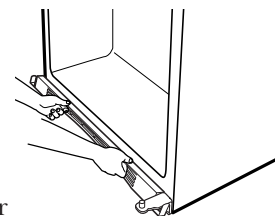

Instructions d'installation

1 INSTALLATION DE LA CONDUITE D'EAU

AVANT DE COMMENCER

L'installation d'une conduite d'eau n'est pas exigée par le fabricant du réfrigérateur ou de la machine à glaçons. Respectez ces recommandations soigneusement afin de réduire les risques de dommages onéreux causés par l'eau.

Les coups de bélier (eau qui donne des coups dans les tuyaux) dans la tuyauterie de la maison peut occasionner des dommages aux pièces de votre réfrigérateur, ainsi que des fuites ou des inondations. Appelez un plombier certifié pour corriger les coups de bélier avant d'installer la conduite d'eau de votre réfrigérateur.

Pour prévenir toute brûlure et tout dommage à votre réfrigérateur, ne branchez jamais la conduite d'eau à une canalisation d'eau chaude.

Si vous utilisez votre réfrigérateur avant de brancher la conduite d'eau, assurez-vous de laisser le commutateur de la machine à glaçon en position **0 (arrêt)**.

N'installez jamais les tuyaux de la machine à glaçon dans des endroits où la température risque de descendre en dessous du point de congélation.

Si vous utilisez un outil électrique (comme une perceuse électrique) pendant l'installation, assurez-vous que l'isolement ou le câblage de cet outil empêche tout danger de secousse électrique.

Vous devez procéder à toutes vos installations conformément aux exigences de votre code local de plomberie.

Un technicien de service qualifié doit installer votre machine à glaçons.

⚠ AVERTISSEMENT!

Branchez uniquement à une alimentation d'eau potable.

1 BRANCHEZ LE TUYAU À VOTRE RÉFRIGÉRATEUR

NOTES :

- Avant de brancher le tuyau à votre réfrigérateur, assurez-vous que le cordon d'alimentation électrique du réfrigérateur ne soit pas branché dans la prise murale.
- Nous vous recommandons de poser un filtre à eau si votre alimentation d'eau contient du sable ou des particules qui peuvent boucher la grille du robinet d'eau de votre réfrigérateur. Installez-le sur la conduite d'eau près de votre réfrigérateur.

1 BRANCHEZ LE TUYAU À VOTRE RÉFRIGÉRATEUR (SUITE)

Enlevez le couvercle d'accès.

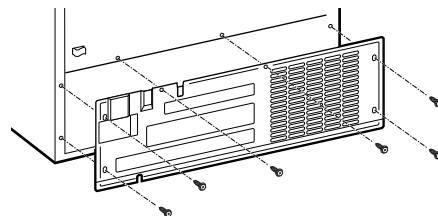

Enlevez le capuchon en matière plastique flexible du robinet d'arrêt d'eau.

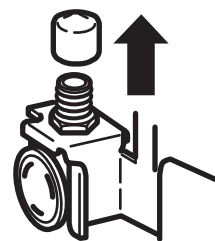

Placez l'écrou de compression et la bague (manchon) à l'extrémité du tuyau comme indiqué dans l'illustration.

Insérez l'extrémité du tuyau dans le raccord du robinet d'eau aussi profondément que possible. Tout en tenant le tuyau, serrez le raccord.

Fixez le tuyau dans le collier fourni pour qu'il soit maintenu en position verticale. Il est possible que vous ayez à ouvrir le collier.

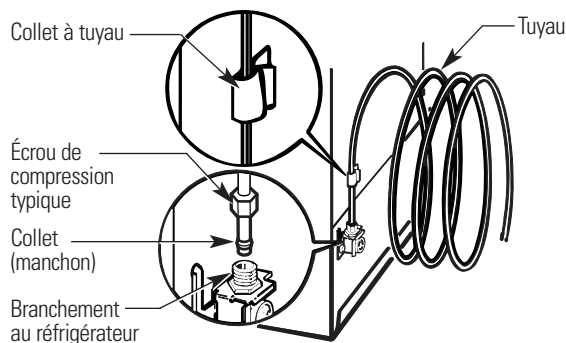

Remettez le couvercle d'accès.

Instructions d'installation

1 INSTALLATION DE LA CONDUITE D'EAU (SUITE)

2 OUVREZ LE ROBINET D'EAU ET BRANCHEZ LE RÉFRIGÉRATEUR.

Disposez le tuyau en serpentín de manière à ce qu'il ne vibre pas contre la paroi arrière du réfrigérateur ou contre le mur. Repoussez le réfrigérateur contre le mur.

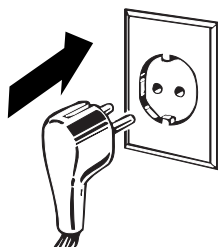

3 METTEZ EN MARCHÉ LA MACHINE À GLAÇONS

Mettez le commutateur de la machine à glaçons en position **I (marche)**. La machine à glaçons ne se met en marche que lorsqu'elle atteint une température de fonctionnement de -9°C ou moins. Elle commence immédiatement à fonctionner si le commutateur de la machine à glaçons est en position **I (marche)**.

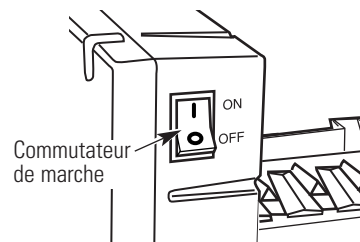

NOTE : Si votre pression d'eau est trop faible, le robinet peut se remettre en marche jusqu'à trois fois pour envoyer suffisamment d'eau à la machine à glaçons.

2 INVERSION DU SENS D'OUVERTURE DES PORTES

NOTES IMPORTANTES

Pour inverser le sens d'ouverture des portes :

- Lisez toutes les directives avant de commencer.
- Manipulez les pièces avec précaution pour éviter de rayer la peinture.
- Posez les vis à côté des pièces correspondantes pour ne pas les utiliser aux mauvais endroits.
- Posez les portes sur un plan de travail qui ne risque pas de rayer la peinture.

IMPORTANT : Une fois commencée votre inversion du sens d'ouverture des portes, ne déplacez jamais votre réfrigérateur avant d'avoir terminé.

Ces directives s'appliquent à l'inversion des charnières du côté droit au côté gauche. Si vous voulez remettre les charnières à droite, suivez les mêmes directives en inversant toutes les références aux côtés gauche et droit.

Débranchez votre réfrigérateur de sa prise électrique.

Videz toutes les clayettes de porte, y compris le compartiment de produits laitiers.

OUTILS REQUIS



Tournevis Phillips



Tourne-écrou à douille de 3/4"
(nous recommandons une douille à 6 pans)



Ruban-cache

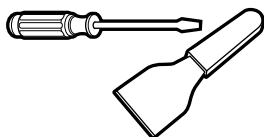

Couteau à mastiquer ou tournevis à lame mince



Tournevis à tête de force
T 20 ou T 25, selon votre modèle de réfrigérateur

1 ENLEVEZ LA PORTE DU COMPARTIMENT CONGÉLATION

Attachez la porte à l'aide de ruban-cache.

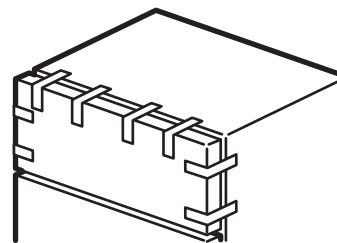

Enlevez le couvercle de charnière qui se trouve en haut de la porte du compartiment congélation (sur certains modèles).

Enlevez les deux vis dynamométriques, puis soulevez la charnière droit vers le haut, pour libérer l'axe de charnière du culot qui se trouve en haut de la porte.

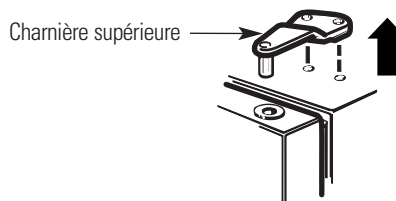

Enlevez le ruban-cache et écartez la porte du cabinet en la faisant basculer vers vous. Soulevez-la pour l'enlever de l'axe de la charnière centrale.

Posez la porte sur une surface qui ne rayer pas, l'extérieur vers le haut.

2 INVERSION DU SENS D'OUVERTURE DES PORTES (SUITE)

2 ENLEVEZ LA PORTE DU COMPARTIMENT RÉFRIGÉRATION

Fermez la porte et attachez-la à l'aide de ruban-cache.

À l'aide du tourne-écrou de 3/4", enlevez l'axe de charnière centrale.

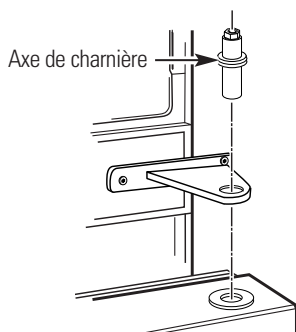

Enlevez le ruban-cache et faites basculer la porte en l'écartant du compartiment. Soulevez la porte pour la libérer de l'axe de la charnière inférieure.

Posez la porte sur une surface qui ne raye pas.

▲ MISE EN GARDE : Ne laissez jamais tomber la porte sur le sol. Cela pourrait endommager la butée de porte.

3 FAITES PASSER LA CHARNIÈRE SUPÉRIEURE À GAUCHE

Échangez la charnière et les vis se trouvant en haut à droite avec les vis en haut à gauche de l'armoire du réfrigérateur.

Ne serrez pas les vis du côté de la charnière lors de cette opération.

4 FAITES PASSER LE SUPPORT DE CHARNIÈRE INFÉRIEURE À GAUCHE

Enlevez la grille de base en la tirant droit vers vous.

À l'aide du tournevis à tête de force, faites passer le support de la charnière inférieure du côté droit au côté gauche.

NOTE : Si la rondelle n'est pas sur le support de charnière, vérifiez qu'elle ne soit pas collée en bas de la porte.

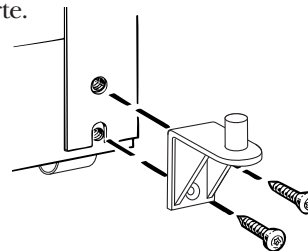

Instructions d'installation

5 FAITES PASSER LE SUPPORT DE CHARNIÈRE CENTRALE À GAUCHE

Enlevez le support de charnière centrale en dévissant les trois vis dynamométriques.

NOTE : Conservez ces vis avec le support de charnière. Ce sont de longues vis que vous utiliserez pour mettre la charnière de l'autre côté.

Vous devez enlever le capuchon coloré de la tête de vis pour pouvoir enlever la vis. Utilisez le tranchant d'une lame plate mince pour peler gentiment le capuchon des têtes de vis. (Un couteau à mastiquer fera l'affaire). Couvrez la lame de ruban-cache pour éviter de rayer la peinture.

Enlevez le couvercle du montant intermédiaire du côté gauche à l'aide de la lame plate mince. Montez-le du côté droit.

Enlevez la vis dynamométrique du centre du côté gauche de l'armoire de réfrigérateur. Vissez-la dans les trous du côté droit.

Placez le support de charnière centrale sur les trous situés au centre à gauche de l'armoire de réfrigérateur. Insérez et serrez les trois longues vis.

Remettez en place le couvercle en le fixant à la vis avec votre doigt.

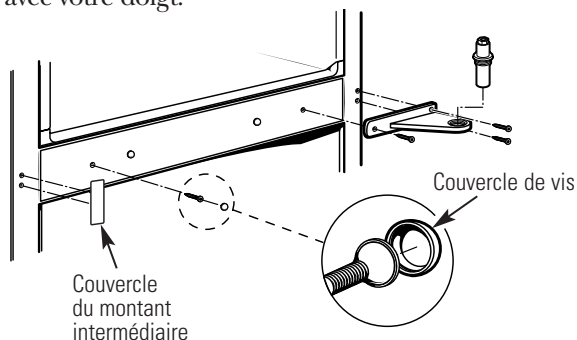

6 FAITES PASSER LES BUTÉES DE PORTE À GAUCHE

Sur chaque porte, faites passer la butée de porte en métal de droite à gauche.

Faites passer toute vis de gauche à droite.

7 FAITES PASSER LA POIGNÉE DE PORTE DU COMPARTIMENT RÉFRIGÉRATION À DROITE

Pour enlever la poignée : Enlevez le bouchon en l'écartant avec soins en insérant avec soins la lame du couteau à mastiquer. Enlevez la vis qui se trouve sous ce bouchon et qui tient la porte.

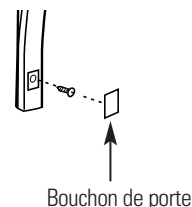

Enlevez les deux vis qui tiennent la poignée au haut de la porte.

Poignée longue

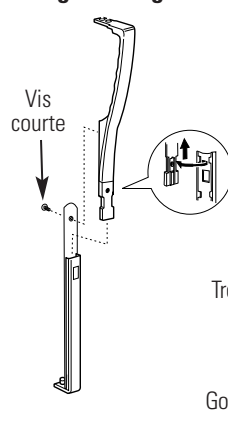

Poignée courte

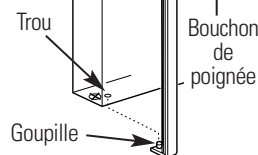
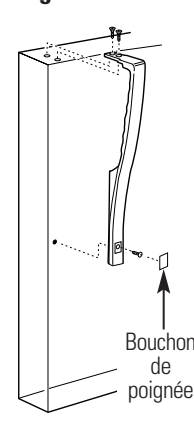

Après avoir enlevé la poignée : Faites passer les petits bouchons du haut du côté droit de la porte dans les trous du côté opposé.

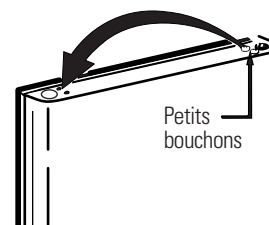

Faites passer le gros bouchon de l'extrémité gauche de la porte dans le trou du côté opposé.

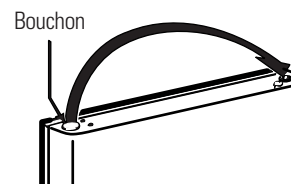

2 INVERSION DU SENS D'OUVERTURE DES PORTES (SUITE)

7 FAITES PASSER LA POIGNÉE DE PORTE DU COMPARTIMENT RÉFRIGÉRATION À DROITE (SUITE)

Faites passer le bouton de porte dans le trou du côté opposé.

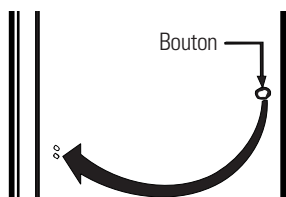

Remontage de la poignée : Fixez la poignée du côté droit de la porte.

Poignée longue

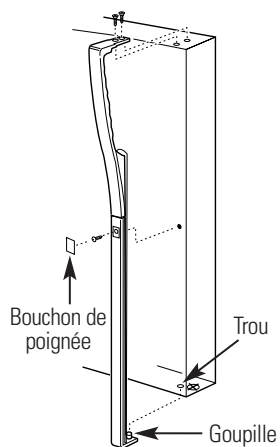

Bouchon de porte

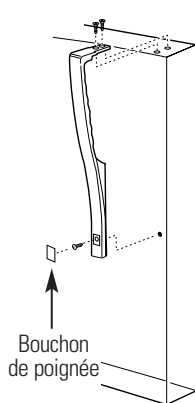

8 FAITES PASSER LA POIGNÉE DE PORTE DU COMPARTIMENT CONGÉLATION À DROITE

Enlevez les vis qui tiennent la poignée en haut et en bas de la porte. Enlevez la poignée.

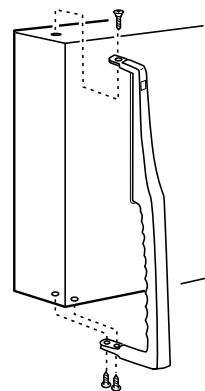

Faites passer le bouton qui se trouve du côté droit de la porte dans le trou de vis de poignée du côté gauche.

Fixez la poignée du côté opposé en utilisant les trous les plus proches de l'arête de la porte.

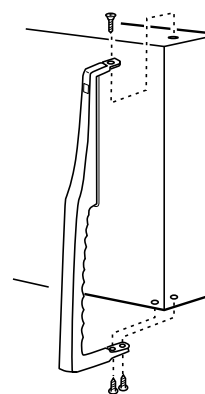

Instructions d'installation

9 ACCROCHEZ À NOUVEAU LA PORTE DU COMPARTIMENT RÉFRIGÉRATION

Faites descendre la porte du compartiment réfrigération sur l'axe de la charnière inférieure.

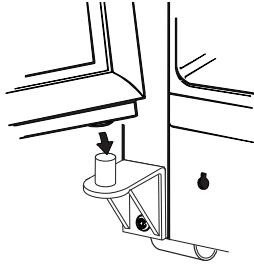

Redressez la porte et alignez-la au support de la charnière centrale.

Montez à nouveau l'axe de la charnière centrale avec le tourne-écrou de 3/4". Tournez-le jusqu'à ce qu'il passe par le support de charnière et entre dans la porte.

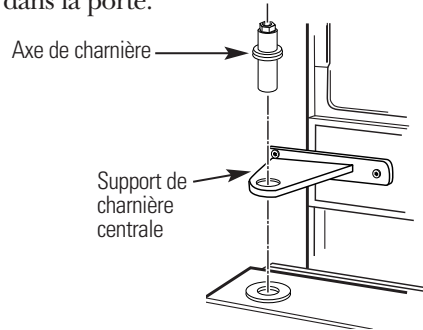

10 ACCROCHEZ À NOUVEAU LA PORTE DU COMPARTIMENT CONGÉLATION

Faites descendre la porte du compartiment congélation sur l'axe de la charnière centrale.

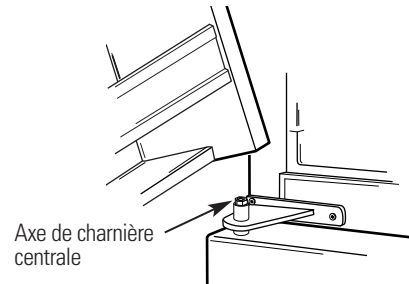

Soulevez la charnière supérieure de manière à ce que l'axe entre dans le trou de la porte.

Soutenez la porte du côté de la poignée et assurez-vous que la porte est bien droite et que l'écart entre les portes est régulier sur toute sa longueur à l'avant. En tenant la porte en place, serrez les vis de la charnière supérieure.

Bruits normaux de fonctionnement.



Les réfrigérateurs plus récents font des bruits différents de ceux des anciens. Les réfrigérateurs modernes présentent plus de fonctions et sont plus avancés sur le plan technologique.

Entendez-vous ce que j'entends ? Ces bruits sont normaux.

HUMMM... OUUCH....

- Le nouveau compresseur à rendement élevé peut fonctionner plus longtemps et plus vite que votre ancien réfrigérateur et vous pouvez entendre un son modulé ou un ronflement aigu pendant son fonctionnement.
- Parfois le réfrigérateur fonctionne pendant une période prolongée, surtout lorsque les portes sont ouvertes fréquemment. Cela signifie que la fonction **Frost Guard™** est active pour empêcher la brûlure de congélation et améliorer la conservation des aliments.
- Vous pouvez entendre un sifflement lorsque les portes se ferment. Cela vient de l'équilibrage de pression dans le réfrigérateur.

OUIR !



- Vous pouvez entendre les ventilateurs tourner à hautes vitesses. Cela se produit lorsque le réfrigérateur vient d'être branché, lorsque les portes sont ouvertes fréquemment ou lors de l'ajout d'une grande quantité d'aliments dans les compartiments congélateur ou réfrigérateur. Les ventilateurs permettent de maintenir les bonnes températures.
- Si une des portes est ouverte pendant plus de 3 minutes, vous pouvez entendre l'activation des ventilateurs permettant de refroidir les ampoules.
- Les ventilateurs changent de vitesses pour assurer des économies d'énergie et un refroidissement optimal.

CLICS, CLAQUEMENTS, CRAQUEMENTS et GRÉSILLEMENTS

- Vous pouvez entendre des craquements ou des claquements lorsque le réfrigérateur est branché pour la première fois. Cela se produit lorsque le réfrigérateur se refroidit à la bonne température.
- Le compresseur peut causer un clic ou un grésillement lors de la tentative de redémarrage (cela peut prendre 5 minutes).
- Le tableau de commande électronique peut causer un clic lorsque les relais s'activent pour commander les composants du réfrigérateur.
- L'expansion et la contraction des serpentins de refroidissement pendant et après le dégivrage peuvent causer un craquement ou un claquement.
- Sur les modèles équipés d'une machine à glaçons, après un cycle de fabrication de glaçons, vous pouvez entendre les glaçons tomber dans le bac.

BRUITS D'EAU



- Le passage de l'agent frigorigère dans les serpentins de refroidissement du congélateur peut être accompagné d'un gargouillement semblable à celui de l'eau en ébullition.
- L'eau tombant sur l'élément chauffant de dégivrage peut faire un bruit de grésillement, de claquement ou de bourdonnement pendant le cycle de dégivrage.
- Un bruit de suintement d'eau peut être entendu pendant le cycle de dégivrage lorsque la glace de l'évaporateur fond et tombe dans le bac de récupération.
- Fermer la porte peut causer un gargouillement en raison de l'équilibrage de pression.



Pour plus de renseignements sur les bruits normaux de fonctionnement de la machine à glaçons, reportez-vous à la section **Machine à glaçons automatique.**

Avant d'appeler un réparateur...



Liste de vérifications préventives

Économisez votre temps et votre argent! Consultez les tableaux des pages suivantes, vous éviterez peut-être d'appeler un réparateur.

Votre problème	Causes possibles	Solutions
Votre réfrigérateur ne fonctionne pas	Votre réfrigérateur se trouve dans son cycle de dégivrage.	• Attendez environ 40 minutes la fin du dégivrage.
	L'un des deux ou les deux réglages sont ajustés en position 0 (arrêt) .	• Tournez le réglage de compartiment de réfrigération ou de compartiment de congélation en position plus élevée.
	Le réfrigérateur est débranché.	• Poussez la fiche complètement dans la prise murale.
	Le fusible a sauté ou le disjoncteur a sauté.	• Changez le fusible ou rebranchez le disjoncteur.
Vibrations ou bruits de casse (une petite vibration est normale)	Les roulettes ont besoin de réglage.	• Consultez <i>Roulettes</i> .
Le moteur fonctionne pendant de longues périodes ou se met en marche et s'arrête fréquemment (les réfrigérateurs modernes, qui ont davantage d'espace de rangement et un compartiment congélation plus grand, nécessitent plus de temps de fonctionnement. Ils se mettent en marche et s'arrêtent souvent pour maintenir des températures constantes).	C'est normal quand on met en marche le réfrigérateur pour la première fois.	• Attendez 24 heures que le réfrigérateur se refroidisse complètement.
	Cela arrive souvent quand on met beaucoup d'aliments dans le réfrigérateur.	• C'est normal.
	La porte est restée ouverte.	• Vérifiez que la porte se ferme bien.
	Il fait chaud ou vous ouvrez souvent la porte.	• C'est normal.
	Les réglages de température sont mis à sa position la plus froide.	• Consultez <i>Réglages</i> .
Le compartiment réfrigération ou congélation est trop chaud	Le bouton de réglage de température est mis à une température trop basse.	• Consultez <i>Réglages</i> .
	Il fait chaud ou vous ouvrez souvent la porte.	• Mettez le réglage de température un numéro plus froid. Consultez <i>Réglages</i> .
	La porte est restée ouverte.	• Vérifiez que la porte se ferme bien.
Du givre ou des cristaux de glace se forment sur les aliments congelés (du givre à l'intérieur des paquets d'aliments est normal)	La porte est restée ouverte.	• Vérifiez que la porte se ferme bien.
	Vous ouvrez la porte trop souvent ou trop longtemps.	
La machine à glaçons automatique ne fonctionne pas (sur certains modèles)	Le commutateur de marche est en position 0 (arrêt) .	• Mettez le commutateur de marche en position I (marche) .
		• Des glaçons se sont collés sur les côtés du moule. Mettez le commutateur en position 0 (arrêt) , puis enlevez les glaçons.
	L'alimentation d'eau est arrêtée ou n'est pas branchée.	• Consultez <i>Installation de la conduite d'eau</i> .
	Le compartiment congélateur est trop chaud.	• Attendez 24 heures que le réfrigérateur soit complètement froid.
	Une accumulation de glaçons dans le tiroir à glaçons peut causer un arrêt de la machine à glaçons.	• Égalisez les glaçons à la main.

Avant d'appeler un réparateur...



Liste de vérifications préventives

Votre problème	Causes possibles	Solutions
Il n'y a pas de glaçons	Le robinet d'arrêt de l'eau qui relie le réfrigérateur à la canalisation d'eau peut être bouché.	<ul style="list-style-type: none"> • Appelez un plombier ou purgez le robinet.
La formation des glaçons est lente	<p>La porte est restée ouverte.</p> <p>Le bouton de réglage de température est mis à une température trop basse.</p>	<ul style="list-style-type: none"> • Vérifiez que la porte se ferme bien. • Consultez <i>Réglages</i>.
Les glaçons ont une odeur ou un goût	<p>Le bac à glaçons doit être nettoyé.</p> <p>Les aliments donnent de l'odeur ou du goût aux glaçons.</p> <p>L'intérieur du réfrigérateur a besoin d'être nettoyé.</p>	<ul style="list-style-type: none"> • Videz et lavez le bac à glaçons. Jetez les vieux glaçons. • Emballez bien les aliments. • Consultez <i>Soins et nettoyage de votre réfrigérateur</i>.
De l'humidité se forme à l'intérieur (quand il fait humide, l'air transporte de l'humidité à l'intérieur du réfrigérateur quand vous ouvrez les portes)	Vous ouvrez les portes trop souvent ou trop longtemps.	
Le réfrigérateur sent	<p>Les aliments donnent une odeur au réfrigérateur.</p> <p>L'intérieur a besoin d'un nettoyage.</p>	<ul style="list-style-type: none"> • Vous devez bien emballer les aliments. • Conservez une boîte ouverte de bicarbonate de soude dans votre réfrigérateur; remplacez-la tous les trois mois. • Consultez <i>Soins et nettoyage de votre réfrigérateur</i>.
Bourdonnement fréquent	Le commutateur de marche de la machine à glaçons est dans la position I (marche) , mais l'arrivée d'eau au réfrigérateur n'a pas été raccordée.	<ul style="list-style-type: none"> • Réglez le commutateur de marche sur la position O (arrêt), car le garder dans la position I (marche) endommagera le robinet d'eau.
La lumière intérieure ne s'allume pas	<p>Pas d'électricité à la prise.</p> <p>L'ampoule a brûlé.</p>	<ul style="list-style-type: none"> • Remplacez le fusible ou remettez en marche le disjoncteur. • Consultez <i>Remplacement des ampoules électriques</i>.
De l'air chaud souffle du bas du réfrigérateur	C'est normal. Le moteur se refroidit à l'air. Dans le processus de réfrigération il est normal que de la chaleur soit émise en bas du réfrigérateur. Certains revêtements de sol sont sensibles et changent de couleur à ces températures normales et pas dangereuses.	
Les aliments gèlent dans le compartiment réfrigération	<p>Les aliments sont trop près de l'ouverture de circulation d'air.</p> <p>Le réglage de votre réfrigérateur est trop froid.</p>	<ul style="list-style-type: none"> • Éloignez les aliments de l'ouverture de circulation d'air (près des réglages). • Réglez votre réfrigérateur à une température plus chaude.
La porte ne se ferme pas seule	Les roulettes ont besoin d'être ajustées.	<ul style="list-style-type: none"> • Consultez <i>Roulettes</i>.
Il y a une lueur orangée dans le compartiment congélation	Le chauffage du dégivrage fonctionne.	<ul style="list-style-type: none"> • C'est normal.

This appliance conforms to the following EEC Directives:
Cet appareil ménager est conforme aux directives CEE suivantes :
Este electrodoméstico se adecúa a los requisitos de la CEE:

Low Voltage Equipment
Appareils ménagers à bas voltage
Electrodomésticos de bajo voltaje
73/23/EEC
93/68/EEC

Electromagnetic Compatibility
Compatibilité électromagnétique
Compatibilidad electromagnética
89/338/EEC
92/31/EEC
93/68/EEC

