



MARQUE: GE

REFERENCE: TPG 21 JR WW /0

CODIC: 0501816

Side-by-Side Refrigerators

Safety Instructions2, 3
For Australia and New Zealand34

Operating Instructions

Additional Features11
Automatic Icemaker15
Care and Cleaning17, 18
Crispers and Pans14
CustomCool™4, 7, 8
Freezer Compartment13
Ice and Water Dispenser16, 17
Refrigerator Doors9
Replacing the Light Bulbs19
Shelves and Bins10-12
Temperature Controls4-6
TurboCool™6
Water Filter9

Installation Instructions

For Australia and
New Zealand35-37
Preparing to Install
the Refrigerator25-27
Removing and Replacing Doors24
Trim Kits and Panels20-23
Water Line Installation28, 29

Troubleshooting Tips31-33
Normal Operating Sounds30

Write the model and serial numbers here:

Model # _____

Serial # _____

Find these numbers on a label inside the refrigerator compartment at the top on the right.

Owner's Manual and Installation

Models 21, 23, 25, 27 and 29

Côte à Côte **Réfrigérateurs**

Manuel d'utilisation et d'installation

La section française commence à la page 39

Lado a Lado **Frigoríficos**

Manual del propietario e instalación

La sección en español empieza en la página 73

Da un lato all'altro **Frigoriferos**

Manuale del proprietario e d'installazione

La sezione in italiano inizia alla pagina numero 109

Lado a Lado **Frigoríficos**

Manual do Proprietário e Instalação

O capítulo em português tem início na página 145

Doppelseitige **Kühlschränke**

Bedienungsanleitung und Installation

Die deutsche Anleitung befindet sich auf Seite 179

'Side-by-side' **Koelkasten**

Handleiding en installatie-instructies

Instructies in het Nederlands vindt u vanaf pagina 213

Side by Side **Ψυγεία**

Εγχειρίδιο Χρήστη και Εγκατάστασης

Το Ελληνικό κεφάλαιο αρχίζει στη σελίδα 247

Mesures de sécurité40, 41

Fonctionnement

Compartiment congélateur51
CustomCool™45, 46
Entretien et nettoyage
du réfrigérateur55, 56
Étagères et bacs48–50
Le distributeur d'eau et de glaçons54, 55
Le filtre à eau47
Les commandes42, 43
Les portes du réfrigérateur47, 48
Les tiroirs et conteneurs à légume52
Machine à glaçons automatique53
Remplacement des ampoules57
Retrait des conteneurs52
TurboCool™44

Installation

Démontage et remontage des portes62
Installation de la conduite d'eau65–67
Kits de moulures et
panneaux décoratifs58–61
Préparation63–65

Conseils de dépannage69–72

Bruits de fonctionnement normaux68

Inscrivez les numéros de modèle et de série ici :

N° de modèle _____

N° de série _____

Ils figurent sur l'étiquette qui se trouve à l'intérieur du compartiment réfrigérateur en haute à droite.

MESURES DE SÉCURITÉ IMPORTANTES. LISEZ D'ABORD TOUTES LES DIRECTIVES.

⚠ AVERTISSEMENT!

N'utilisez cet appareil électroménager que pour l'usage auquel il est destiné, comme expliqué dans le présent manuel.



MESURES DE SÉCURITÉ

Lorsque vous utilisez un appareil électrique, observez toujours les mesures de sécurité de base, y compris les suivantes.

- Vous devez bien installer et placer votre réfrigérateur, conformément aux Instructions de montage avant de l'utiliser. Consultez également la section *Comment raccorder au réseau électrique*.
- Ne permettez jamais aux enfants de grimper, de monter, de se tenir ou de se pendre aux étagères de votre réfrigérateur. Ils peuvent endommager le réfrigérateur et se blesser sérieusement.
- Ne touchez jamais les surfaces froides dans le compartiment congélation quand vos mains sont humides ou mouillées. Votre peau peut coller à ces surfaces extrêmement froides.
- Ne conservez jamais ou n'utilisez jamais d'essence ou d'autres liquides ou gaz inflammables à proximité de votre réfrigérateur ou de tout autre appareil électroménager.
- Si votre réfrigérateur est doté d'une machine à glaçons automatique évitez le contact avec les pièces mobiles du mécanisme éjecteur, ou avec l'élément chauffant situé à la partie inférieure de la machine à glaçons. Ne posez pas les doigts ou les mains sur le mécanisme de la machine à glaçons pendant que le réfrigérateur est branché.
- Un technicien de service qualifié doit installer la machine à glaçons.
- Cet appareil ne doit pas être utilisé par des personnes (y compris des enfants) ayant des capacités motrices, sensorielles ou mentales réduites ou encore manquant d'expérience et de savoir, à moins qu'elles n'aient reçu des instructions ou qu'elles ne soient correctement supervisées par une personne responsable de leur sécurité.
- Veuillez surveiller les enfants pour s'assurer qu'ils ne jouent pas avec l'appareil.
- Ne laissez jamais vos doigts dans des endroits où ils risquent d'être pincés. L'écartement entre les portes et l'armoire est nécessairement petit. Assurez-vous de fermer les portes si des enfants sont présents.
- Débranchez votre réfrigérateur avant de le nettoyer et de le réparer.
NOTE : Nous vous recommandons fortement de faire effectuer tout service par un technicien qualifié.
- **Avant de remplacer une ampoule brûlée, vous devez débrancher votre réfrigérateur** pour vous éviter d'entrer en contact avec un filament sous tension (vous pouvez briser une lampe brûlée en essayant de la changer).
NOTE : Vous ne couperez pas l'alimentation électrique du circuit de lumière en tournant un ou tous les deux réglages en position 0 (arrêt).
- Ne recongelez jamais des aliments congelés qui ont été complètement dégelés.
- Nettoyez toujours le contenant **CustomCool™** après avoir dégelé les aliments.

⚠ DANGER! RISQUE D'ENFERMER DES ENFANTS

BONNE MISE AU REBUT DE VOTRE RÉFRIGÉRATEUR

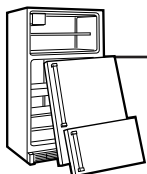

L'enfermement et l'asphyxie des enfants ne sont pas des histoires du passé. Les réfrigérateurs jetés ou abandonnés sont toujours dangereux...même s'ils ne doivent rester là que «quelques jours». Si vous vous débarrassez de votre vieux réfrigérateur, suivez les instructions suivantes pour prévenir tout accident.

Avant de jeter votre vieux réfrigérateur ou congélateur :

- Enlevez les portes et jetez-les séparément.
- Laissez les étagères montées, pour éviter que des enfants puissent facilement monter dans votre réfrigérateur.

Réfrigérants

Tous les appareils de réfrigération contiennent des réfrigérants qui, conformément aux lois fédérales, doivent être enlevés avant toute élimination de l'appareil. Si vous vous débarrassez de vieux appareils de réfrigération, vérifiez, auprès de la société qui s'occupe de leur élimination, ce que vous devez faire.

⚠ AVERTISSEMENT!

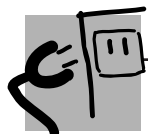

BRANCHEMENT ÉLECTRIQUE

Le cordon d'alimentation de cet appareil est muni d'une fiche à prise de terre qui se branche sur une prise murale mise à la terre pour réduire au minimum le risque d'électrocution causé par cet appareil.

Faites vérifier la prise murale et le circuit électrique par un électricien qualifié pour vous assurer que la prise murale est bien mise à la terre.

Si vous avez une prise murale non mise à la terre, vous êtes personnellement responsable et obligé de la faire remplacer par une bonne prise murale mise à la terre.

Vous devez toujours brancher votre réfrigérateur à sa propre prise électrique. Le rendement de votre réfrigérateur sera meilleur et vous éviterez ainsi de surcharger les circuits électriques et de surchauffer le câblage de votre maison, avec tous les risques d'incendie connexes. Veuillez consulter la plaque signalétique de votre réfrigérateur pour la tension, la puissance et la fréquence correctes. Si la fiche de votre appareil ne correspond pas à votre prise murale, vous devez monter une nouvelle fiche sur votre appareil.

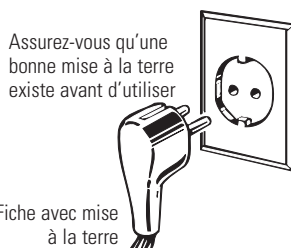

IMPORTANT : Vous devez faire effectuer la pose des nouvelles fiches et nouveaux cordons d'alimentation électrique par un électricien qualifié ou un agent de service. Dans certains pays, la pose de nouvelles fiches et nouveaux cordons d'alimentation électrique n'est autorisée que si elle a été effectuée par un électricien qualifié.

Si le cordon d'alimentation est endommagé, vous devez le faire remplacer par un agent de service qualifié pour éviter tout risque de sécurité.

Ne débranchez jamais votre réfrigérateur en tirant sur le cordon d'alimentation. Tenez toujours la fiche fermement et enlevez-la de la prise en tirant tout droit.

Réparez ou remplacez immédiatement tout cordon d'alimentation effiloché ou endommagé. N'utilisez jamais de cordon fissuré ou usé sur sa longueur ou à l'une de ses extrémités.

Pour écarter votre réfrigérateur du mur, faites attention de ne pas écraser ou d'endommager le cordon d'alimentation.

Remplacement du cordon d'alimentation

Chaque fois que vous désirez remplacer le conducteur d'alimentation de votre réfrigérateur, vous devez le remplacer par un conducteur spécial qui n'est disponible que chez votre revendeur local. Vous devrez payer les frais de remplacement du conducteur d'alimentation si vous l'avez endommagé.

Vous devez placer le réfrigérateur dans un endroit où vous avez accès à la prise.



**LISEZ ET SUIVEZ SOIGNEUSEMENT CES MESURES DE SÉCURITÉ.
CONSERVEZ CES INSTRUCTIONS**

NOTES SUR LE CONFINEMENT FLUORE DES GAZ FLUORES A EFFETS DE SERRE

Contient des gaz fluorés à effets de serre couverts par le protocole de Kyoto.
Gaz: R134a (HFC-134a), PRG (Potentiel de réchauffement global)= 1300

Scellé hermétiquement.

LA QUANTITE DE GAZ R134a DANS CE PRODUIT :

0,127–0,184 kg

Les commandes de température – Profile modèles.

Toutes les options ne sont pas disponibles sur tous les modèles. Les commandes de votre appareil se présenteront ainsi :

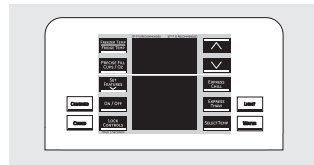

Modèles sans affichage LCD

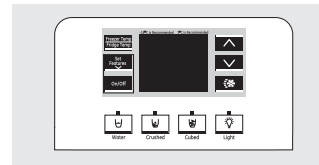

Modèles sans affichage LCD



Modèles avec affichage LCD

NOTE : Le réfrigérateur est livré avec un film protecteur sur les commandes de températures. Si le film n'a pas été retiré pendant l'installation, retirez-le maintenant.

Les commandes de températures sont pré réglées en usine à **3°C (37°F)** pour le compartiment réfrigérateur et à **-18°C (0°F)** pour le compartiment congélateur. Veuillez attendre 24 heures pour que la température se stabilise au pré réglage recommandé.

Les températures du réfrigérateur peuvent être réglées entre 1 et 8°C (34 et 46°F) et les températures du congélateur peuvent être réglées entre -21 et -13°C (-6 et +8°F).

Pour modifier la température du réfrigérateur :

Modèles avec affichage LCD :

Accès par : Home (Accueil) > Refrigerator (Réfrigérateur)

Activez en : Utilisant des flèches pour sélectionner la température désirée. Vous devez appuyer sur la touche **ENTER (Entrée)** pour entrer une nouvelle température.

Pour modifier la température du congélateur :

Accès par : Home (Accueil) > Freezer (Congélateur)

Activez en : Utilisant les flèches pour sélectionner la température désirée. Vous devez appuyer sur la touche **ENTER (Entrée)** pour entrer une nouvelle température.

Une fois la température souhaitée réglée, le système revient à l'écran d'accueil **HOME** et affiche, pendant quelques secondes, les températures fixées en dessous de l'affichage de la température actuelle. Plusieurs ajustements peuvent être nécessaires. Chaque fois que vous ajustez les commandes, attendez 24 heures pour que le réfrigérateur atteigne la température que vous avez sélectionnée.

Modèles sans affichage LCD :

Pour modifier la température, appuyez sur la touche **FREEZER TEMP/FRIDGE TEMP (Température du Congélateur/Température du Réfrigérateur)** puis relâchez-la. Le voyant **SET** (fixée) s'allumera et l'écran affichera la température fixée. Pour modifier la température, appuyez brièvement sur la touche **▼** ou **▲** jusqu'à ce que la température désirée apparaisse.

Une fois la température souhaitée réglée, l'affichage revient à la température actuelle du réfrigérateur et du congélateur après 5 secondes. Plusieurs réglages peuvent être nécessaires. Chaque fois que vous réglez la température, attendez 24 heures pour que le réfrigérateur atteigne la température que vous avez sélectionnée.

Les commandes de températures peuvent afficher les températures **SET (fixées)** ainsi que les température réelles à l'intérieur du réfrigérateur et du congélateur. La température actuelle peut légèrement varier de la température **SET (fixée)** suivant les conditions d'utilisation et de fonctionnement.

Eteindre le système de refroidissement :

Modèles avec affichage LCD : En éteignant le système de refroidissement (**cooling system OFF**), le refroidissement est arrêté dans le congélateur et le réfrigérateur mais l'alimentation électrique du réfrigérateur n'est pas coupée.

Modèles avec affichage LCD :

Accès par : Home (Accueil) > Options > Information and Settings (Informations et réglages) > Cooling System Off (Eteindre le système de refroidissement)

Pour rallumer le système de refroidissement, appuyez sur l'écran tactile et appuyez sur la touche **ON (activé)**.

Activez en : Appuyant sur la touche **ENTER**.

Modèles sans affichage LCD :

Appuyez puis relâchez la touche **FREEZER TEMP/FRIDGE TEMP (température du congélateur / température du réfrigérateur)**. Appuyez sur **▲** pour régler la température du congélateur à **5**. L'écran affichera **OFF (éteint)**. Pour rallumer l'appareil, appuyez sur la touche **FREEZER TEMP/FRIDGE TEMP**. Appuyez sur la touche **▼** pour régler le congélateur et le réfrigérateur aux températures pré réglées de -18°C (0°F) pour le congélateur et 3°C (37°F) pour le réfrigérateur.

Lorsque l'appareil est rallumé, la température prendra 24 heures à se stabiliser.

Modèles avec affichage LCD : Unités

Les modèles à affichage LCD sortent de l'usine avec les unités Anglaises par défaut.

Pour passer aux **unités Métriques**, sélectionnez :

Home (Accueil) > Options > Information and Settings (Information et Réglages) > Settings (Réglages) > Units (Unités) – Metric (Métriques) / English (Anglo-saxonnes) > Metric (Métriques).

Pour revenir aux unités anglo-saxonnes, répétez les étapes précédentes en sélectionnant Anglo-saxonnes à la dernière étape.

REMARQUE : L'écran d'aide affiche les réglages par défaut pour les clients américains et canadiens. Si vous avez besoin de pièces de rechange, contactez votre distributeur local.

Les commandes de température – GE, Monogram modèles.

L'appareil est équipé de l'une des commandes de température ci-après :

Commandes de température interne

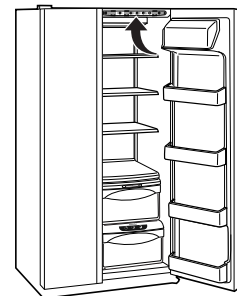
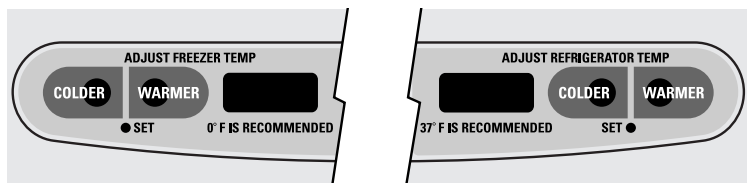

Commandes valeurs de réglage externes (0-9)

Modèles GE

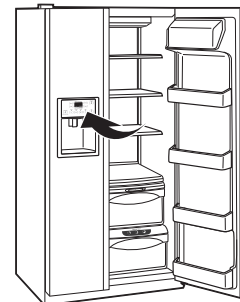
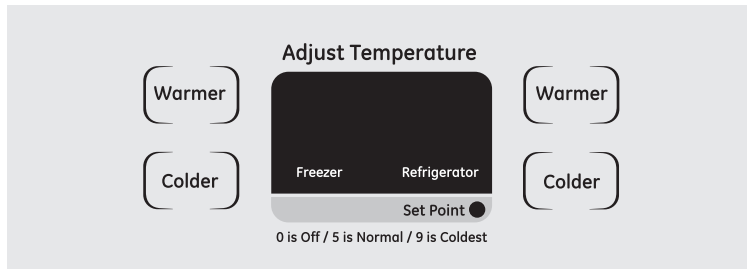

Les commandes de température sont pré-réglées à l'usine au numéro 5 pour le compartiment réfrigérateur et le compartiment congélateur.

Pour régler la température de la valeur de réglage, appuyez sur le bouton WARMER (plus chaud) ou COLDER (plus froid) sur le côté congélateur ou réfrigérateur. Le voyant de la valeur de réglage s'allume. Appuyez sur WARMER ou sur COLDER jusqu'à obtenir la valeur souhaitée.

Vous aurez peut-être besoin d'ajuster plusieurs fois. Chaque fois que vous ajustez les réglages, attendez 24 heures après chaque ajustement que le réfrigérateur atteigne le réglage choisi.

Le placement d'une ou des deux commandes sur 0 (Arrêt) arrête le refroidissement à la fois dans les compartiments du réfrigérateur et du congélateur mais ne coupe pas l'alimentation électrique du réfrigérateur.

Le réglage de la température varie selon vos préférences personnelles, votre usage et vos conditions de fonctionnement et peut nécessiter plus d'un ajustement.

REMARQUE : Le réfrigérateur est expédié avec une pellicule de protection couvrant les commandes de température. Si cette pellicule n'a pas été retirée au cours de l'installation faites-le maintenant.

Limites de température ambiante dans la pièce.

Votre réfrigérateur est conçu pour fonctionner dans les températures ambiantes indiquées par sa Classe de température qui est marquée sur sa plaque signalétique.

| Classe de température | Symbole | Température ambiante | |
|-----------------------|---------|----------------------|----------|
| | | Maximale | Minimale |
| Tempérée-Étendue | SN | 32 °C | 10 °C |
| Tempérée | N | 32 °C | 16 °C |
| Subtropicale | ST | 38 °C | 16 °C |
| Tropicale | T | 43 °C | 16 °C |

REMARQUE : La température interne peut être influencée par des facteurs tels que l'emplacement du réfrigérateur, la température ambiante et la fréquence des ouvertures de porte. Ajustez les boutons de réglage de température de manière à compenser l'action de ces facteurs.

Les types de réglages (touche SET FEATURES)

Cette touche est utilisée pour sélectionner les réglages suivants : **TurboCool™**, **Glaçons Rapides**, **Alarme Porte** et **Filtre à Eau**.

En appuyant sur **SET FEATURES** plusieurs fois, vous faites défiler les différents réglages puis sortez de ce mode. Si vous n'appuyez sur aucune touche, l'affichage sort de ce mode automatiquement et affiche les réglages actuels.

Au sujet de TurboCool.™

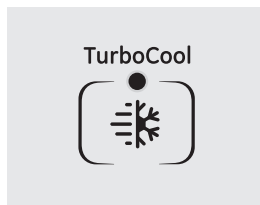

Fonctionnement

La commande **TurboCool** accélère le refroidissement du compartiment réfrigérateur afin de refroidir plus rapidement les aliments. Utilisez **TurboCool** quand vous ajoutez une grande quantité d'aliments dans le compartiment réfrigérateur, quand vous mettez de côté des aliments après les avoir laissés reposer à la température de la pièce ou quand vous mettez de côté des restes d'aliments chauds. Vous pouvez également l'utiliser après que le réfrigérateur soit resté débranché pendant une période prolongée.

Une fois activé, le compresseur se met immédiatement en route et les ventilateurs se mettent en marche et s'arrêtent à haute vitesse pendant huit heures, en suivant leur cycle. Le compresseur continue à marcher jusqu'à ce que le compartiment réfrigérateur se refroidisse à environ 1 °C (34 °F), puis il se met en marche et s'arrête selon son propre cycle pour maintenir cette température. Après 8 heures ou si vous pressez à nouveau sur le bouton **TurboCool**, le compartiment réfrigérateur revient à son réglage original.

Utilisation

Modèles avec affichage LCD :

Accès par : Home (Accueil) > Options > Refrigerator Options (Réfrigérateur Options) > TurboCool

Activez en : Appuyant sur **ON (activé)**.

Désactivez en : Appuyant sur **OFF (désactivé)**.

Modèles sans affichage LCD :

Appuyez sur la touche **SET FEATURES (Différents réglages)**. L'écran de la température du réfrigérateur affichera **TurboCool** et/ou **TC**. Appuyez sur **ON/OFF (activé/désactivé)**.

Modèles avec Commandes Internes :

Appuyez sur la touche **TurboCool**. Appuyez sur la touche **TurboCool** s'allume. Quand le **TurboCool** est terminé, le voyant lumineux **TurboCool** s'éteint.

Quand le **TurboCool** est terminé, le compartiment réfrigérateur revient à son réglage d'origine.

REMARQUES :

La température du réfrigérateur ne peut être modifiée pendant un cycle **TurboCool**.

La température du congélateur n'est pas affectée pendant le **TurboCool**.

Lorsque vous ouvrez la porte du réfrigérateur pendant un cycle **TurboCool**, les ventilateurs continuent à fonctionner si leur cycle le demande.

ClimateKeeper2.™ (sur certains modèles)

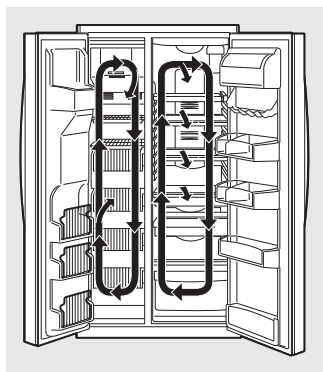

Fonctionnement

Le **ClimateKeeper2**™ est le système de réfrigération le plus évolué du secteur, offrant des performances optimales en termes de température et d'humidité afin de maintenir la fraîcheur des aliments du jardin plus longtemps et de réduire les brûlures de congélation, tout en garantissant une efficacité.

Le système **ClimateKeeper2** est équipé de deux évaporateurs – un pour le réfrigérateur et un pour le congélateur.

L'appareil est ainsi équipé de deux systèmes de refroidissement séparé. Le flux d'air est ainsi séparé entre les aliments frais et le compartiment congélateur pendant le cycle de refroidissement normal.*

Ceci permet d'avoir un taux d'humidité beaucoup plus élevé dans le compartiment de réfrigération que dans un système classique,** permettant aux aliments de conserver plus longtemps leur taux d'humidité et leur fraîcheur. Les aliments sensibles à l'humidité ambiante tels que les fruits frais, les salades, le riz, etc. peuvent maintenant être stockés sur des clayettes ouvertes sans

perte d'humidité excessive. A cause du taux d'humidité plus important dans le réfrigérateur, la présence de légers brouillards ou de condensation dans le compartiment de réfrigération est possible. C'est un phénomène normal dont l'apparition dépend des différentes quantités d'aliments et des conditions environnementales. Si nécessaire, essuyez avec un chiffon sec.

Les flux d'air séparés minimisent le mélange d'air entre les deux compartiments, réduisent le transfert d'odeurs des aliments frais et permettent d'améliorer le goût des glaçons.

Le système **ClimateKeeper2** permet également de réduire le nombre de cycle de dégivrage de l'évaporateur du congélateur réduisant ainsi les brûlures de congélation.

*l'air du congélateur est utilisé dans le cycle **CustomCool** feature.

Les essais démontrent un niveau d'humidité plus élevé dans la partie Aliment Frais dans les réfrigérateurs équipés du **ClimateKeeper2 comparés aux appareils classiques.

CustomCool™ (sur certains modèles)

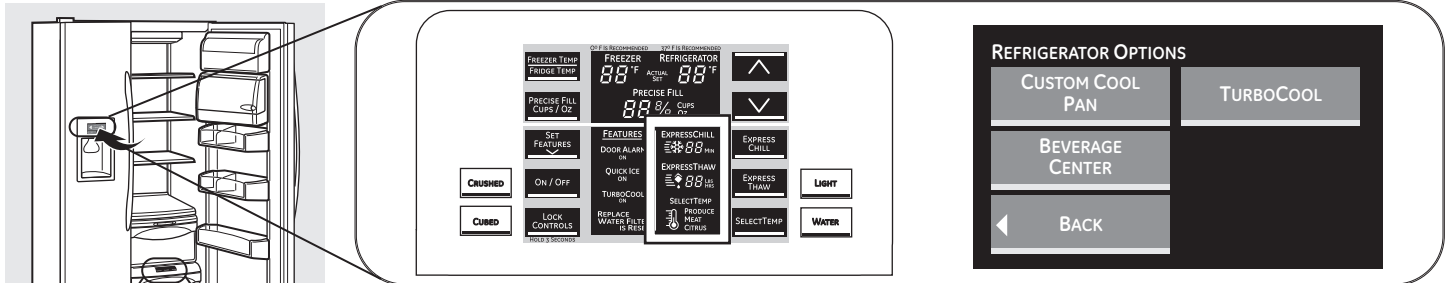

Modèles sans affichage LCD seulement

OU Modèles avec affichage LCD seulement

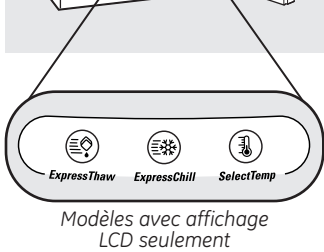

Modèles avec affichage LCD seulement

Comment il fonctionne

Le dispositif **CustomCool™** est utilisé pour refroidir rapidement les aliments, les décongeler ou pour maintenir le bac à une température donnée. Le dispositif comporte un système de registres, un ventilateur, une thermistance et un réchauffeur.

Le bac est scellé hermétiquement afin d'empêcher les variations de température dans le reste du réfrigérateur. Les commandes pour ce système sont situées sur le distributeur avec les commandes de température.

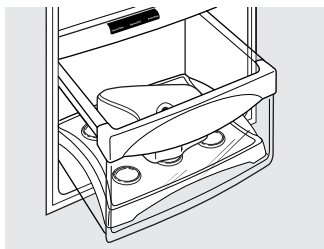

ExpressThaw™
(décongélation rapide)

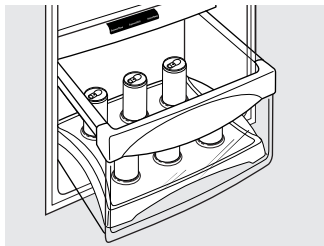

ExpressChill™
(refroidissement rapide)

Comment l'utiliser

1 Videz le bac. Placez le plateau Chill/Thaw (refroidissement/décongélation) dans le bac. Placez les aliments sur le plateau et fermez complètement le bac.

2 **Modèles avec affichage LCD :**

Accès par : Home (Accueil) > Options > Refrigerator Options (Réfrigérateur Options) > Bac **CustomCool**

Modèles sans affichage LCD :

Choisissez une des touches **ExpressThaw™**, **ExpressChill™** ou **SelectTemp™** (sélection de température). L'écran et le voyant lumineux **SET** s'allument. Appuyez sur la touche jusqu'à ce que le voyant lumineux apparaisse à côté du réglage souhaité.

Utilisez le tableau suivant pour déterminer le meilleur réglage à utiliser.

- **ExpressChill** peut être réglé à 15, 30 ou 45 minutes. Le réglage par défaut est de 15 minutes.
- Pour arrêter une fonction avant la fin du cycle :

Pour les modèles avec affichage LCD :

Allez dans le menu correspondant à cette fonction et appuyez sur la touche **OFF (inactifé)**.

Pour les modèles sans affichage LCD :

Appuyez sur la touche correspondant à cette fonction jusqu'à ce qu'aucune option ne soit sélectionnée et que l'écran s'éteigne.

- Pendant le cycle **ExpressThaw** et **ExpressChill**, l'écran des commandes affiche le temps de cycle restant (sur certains modèles).
- A la fin du cycle **ExpressThaw**, le réglage du bac revient automatiquement au réglage **MEAT (Viande)** à 0°C (32°F) pour favoriser la conservation des aliments décongelés jusqu'à leur utilisation.
- La température affichée du bac **CustomCool** peut varier légèrement de la température **SET** (fixée) suivant les conditions d'utilisation et de fonctionnement.

REMARQUE : Pour des raisons de sécurité des aliments, il est recommandé d'envelopper les aliments dans un emballage en plastique lors de l'utilisation du cycle **ExpressThaw**. Cette précaution minimise l'écoulement des jus de viande et améliore la décongélation.

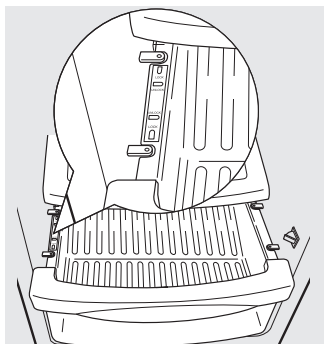

Retrait et Remise en Place du Bac

Retrait :

- 1 Tirez le bac jusqu'à sa position d'arrêt.
- 2 Faites tourner les quatre verrous jusqu'à leur position déverrouillée.
- 3 Soulevez l'avant du bac puis faites le sortir en tirant.

Remise en place :

- 1 Assurez-vous que les quatre verrous soient en position de déverrouillage.
- 2 Placez les côtés du tiroir dans les supports du tiroir en vous assurant que les verrous soient positionnés sur les encoches du tiroir.

- 3 Fermez les verrous en les faisant tourner en position de verrouillage.

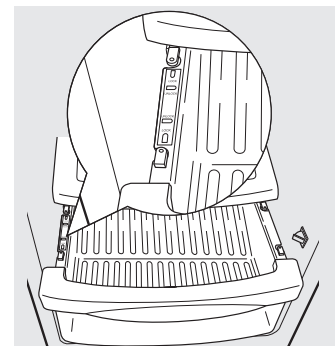

Au sujet de CustomCool™ (sur certains modèles)

Tableau CustomCool™

REMARQUE : les résultats peuvent varier en fonction de l'emballage, de la température initiale et les particularités des autres aliments.

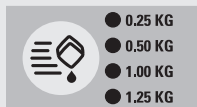

ExpressThaw

0,25 kg (4 heures)

- Pavés de viande hachée (0,25 kg)
- Filet mignon emballé individuellement (0,25 kg)

0,50 kg (8 heures)

- Poitrines de poulet (0,5 kg)
- Boeuf haché (0,5 kg)
- Bifteck (0,5 kg)

1,0 kg (10 heures)

- Poitrines de poulet (1,0 kg)
- Boeuf haché (1,0 kg)
- Bifteck (1,0 kg)

1,50 kg (12 heures)

- Poitrines de poulet (1,50 kg)
- Boeuf haché (1,50 kg)
- Bifteck (1,50 kg)

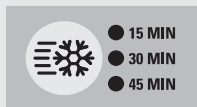

ExpressChill

15 Minutes

- 1 canette de boisson (355 ml)
- 2 petites boîtes de jus (175–240 ml chacune)

30 Minutes

- 2 à 6 canettes de boisson (355 ml chacune)
- 2 bouteilles en plastique de 590 ml de boisson
- 4 à 6 petites boîtes de jus (175–240 ml chacune)
- 3 emballage de jus à feuille métallique
- Vin (bouteille de 750 ml)

45 Minutes

- 2 litre bouteille de boisson
- 1,9 litres de jus
- 1 paquet de gélatine



SelectTemp

Réglage pour agrumes (6 °C)

- Oranges, citrons, limes, ananas, melons
- Haricots, concombres, tomates, poivrons, aubergines, courge

Réglage pour fruits et légumes (1 °C)

- Fraises, framboises, kiwi, poires, cerises, mûres, raisins, prunes, nectarines, pommes
- Asperges, brocoli, maïs, champignons, épinard, chou-fleur, chou frisé, échalottes, betteraves, oignons

Réglage pour les viandes (-1 °C)

- Viande, volaille et poisson crus



Mode d'emploi du refroidisseur de boissons (modèles à affichage LCD seulement)

Certains modèles **CustomCool** sont équipés d'un refroidisseur à boissons. Ce refroidisseur est conçu pour stocker des boissons à des températures plus basses. Choisissez cette fonction si vous aimez avoir des boissons très fraîches à portée de main.

Accès par : Home (Accueil) > Options > Refrigerator Options (Réfrigérateur Options) > Beverage Center (Refroidisseur à boissons)

Activez en : Appuyant sur **ON (activé)**.

Désactivez en : Appuyant sur **OFF (désactivé)**.



Retrait et mise en place du refroidisseur de boissons (modèles à affichage LCD seulement)

Retrait :

- 1 Retirez d'abord le bac à produits laitiers. En tenant la partie inférieure du bac à produits laitiers, soulevez sa partie avant vers le haut, puis tirez vers le haut pour le retirer.
- 2 En tenant le côté droit et le côté gauche du refroidisseur à boissons, soulevez vers le haut puis retirez-le.
- 3 Laissez l'adaptateur en place.

Remise en place :

- 1 Engagez la partie arrière du refroidisseur à boissons dans les supports moulés de l'adaptateur. Poussez ensuite les deux côtés du refroidisseur à boissons dans ces supports. Le refroidisseur à boisson se verrouillera en place.

- 2 Remettez le bac à produits laitiers.

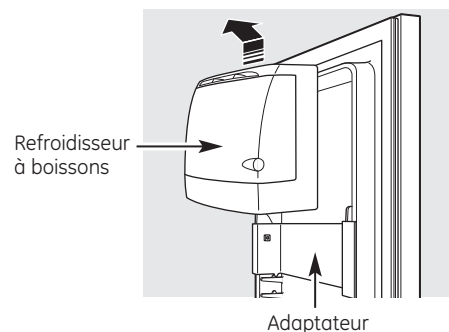

Le filtre à eau.

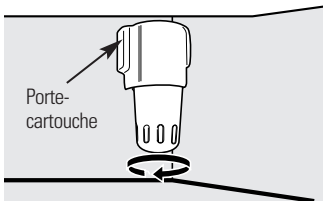
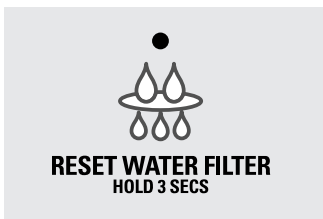
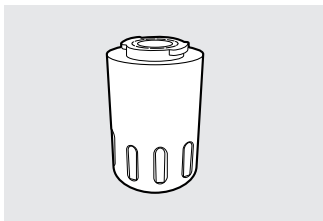
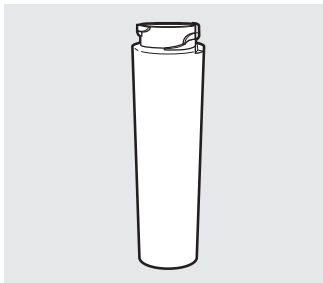

Insérez le dessus de la cartouche dans le porte-cartouche et tournez-la lentement vers la droite.

Cartouche du filtre à eau

La cartouche du filtre à eau se trouve dans le coin droit arrière supérieur du compartiment réfrigérateur.

Quand remplacer le filtre

Modèles avec affichage LCD :

Un écran à affichage instantané apparaîtra sur l'écran LCD pour vous rappeler de changer le filtre à eau. Vous pouvez vérifier manuellement l'état du filtre à eau.

Accès par : Home (Accueil) > Options > Dispenser Options (Options du distributeur) > Reset Water Filter (Réinitialiser le Filtre à Eau)

Modèles sans affichage LCD / avec commandes externes :

Un voyant est situé sur le pour indiquer le remplacement de la cartouche du filtre à eau. Ce voyant devient orange pour vous avertir de remplacer bientôt le filtre.

Vous devez remplacer la cartouche de filtre quand la lumière de l'indicateur devient rouge ou quand le débit de l'eau qui va au distributeur d'eau ou au distributeur de glace diminue.

Retrait de la Cartouche du Filtre

Si vous remplacez la cartouche, retirez d'abord l'ancienne cartouche en la tournant doucement vers la gauche. Ne tirez pas la cartouche vers le bas. Une petite quantité d'eau peut s'écouler.

Installation de la cartouche du filtre

- 1 Un adaptateur est fixé sur le haut de la nouvelle cartouche du filtre.

L'adaptateur doit être retiré avant d'installer la cartouche. Pour retirer l'adaptateur, tournez-le vers la gauche d'1/4 de tour.

- 2 Remplissez la cartouche de remplacement d'eau du robinet immédiatement après l'installation afin de permettre un meilleur débit du distributeur.

- 3 Aligned la flèche sur la cartouche avec le porte cartouche. Placez le haut de la nouvelle cartouche à l'intérieur du support.

Ne l'enfonchez pas dans le porte-cartouche.

- 4 Tournez la cartouche lentement vers la droite jusqu'au point où la cartouche s'arrête.

NE SERREZ PAS TROP FORT. Lorsque vous la tournez, elle se lève en position automatiquement. La cartouche tourne d'environ 1/2 de tour.

- 5 Faites couler l'eau du distributeur pendant 3 minutes afin de dégager le système et empêcher l'éclaboussage.

- 6 **Modèles avec affichage LCD :** Appuyez sur le bouton **FILTER REPLACED** (Filtre remplacé) pour confirmer le remplacement.

Modèles sans affichage LCD :

Appuyez sur la touche **SET FEATURES** jusqu'à ce que le voyant **REPLACE WATER FILTER** (remplacement du filtre à eau) soit allumé. Appuyez sur la touche **ON/OFF** pendant 3 secondes en la maintenant. **WATER FILTER IS RESET (le filtre à eau est réinitialisé)** s'affichera à l'écran.

REMARQUE : Une cartouche de recharge qui vient d'être installée **peut faire éclabousser** l'eau sortant du distributeur.

Bouchon de dérivation du filtre

Il faut utiliser le bouchon de dérivation du filtre lorsqu'une cartouche de remplacement n'est pas disponible. Le distributeur et la machine à glaçons ne peuvent pas fonctionner sans le filtre ou sans le bouchon de dérivation du filtre.

Filtres de recharge :

Pour commander des cartouches supplémentaires, appelez votre distributeur régional.

Les portes du réfrigérateur.

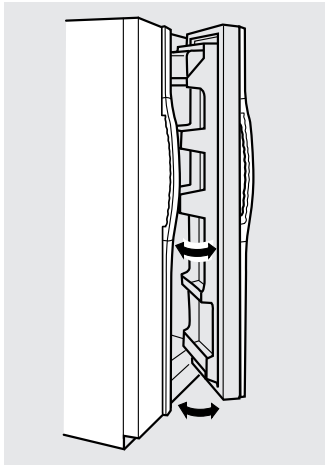

Portes du réfrigérateur

Les portes de votre réfrigérateur ne sont pas tout à fait comme celles dont vous avez l'habitude. Un système spécial d'ouverture/ fermeture assure que les portes ferment complètement et hermétiquement.

Lorsque vous ouvrirez et fermerez les portes, vous remarquerez qu'elles sont munies d'une position **d'arrêt**. Si vous ouvrez la porte au-delà de cette position **d'arrêt**, elle restera ouverte afin de vous permettre de ranger et de prendre vos aliments plus facilement. Lorsque la porte est partiellement ouverte, elle se ferme automatiquement.

L'impression de résistance que vous ressentez à la position **d'arrêt** diminue lorsque des aliments sont rangés dans la porte.

Lorsque la porte est partiellement ouverte, elle se ferme automatiquement.

Au delà de cette position **d'arrêt** la porte restera ouverte.

Étagères et bacs.

Les caractéristiques ne sont pas toutes disponibles sur tous les modèles.

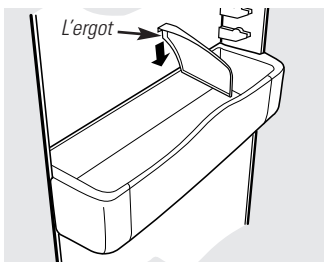

Bac de porte de réfrigérateur

Bacs de porte de réfrigérateur et bacs basculants de porte de congélateur

Grands bacs

Vous pouvez régler les plus grands bacs de porte de réfrigérateur et les bacs basculants de porte de congélateur.

Retrait : Soulevez l'avant du bac tout droit vers le haut, puis soulevez et enlevez.

Remise en place ou changement de place :

Engagez l'arrière du bac dans les supports moulés de la porte. Puis poussez vers le bas l'avant du bac. Le bac se fixe en place.

Petits bacs

Enlèvement : Soulevez l'avant du bac droit vers le haut, puis enlevez.

Remise en place : Placez le bac au dessus des soutiens moulés rectangulaires de la porte. Puis faites glisser le bac vers le bas dans le support pour le fixer en place.

L'ergot aide à empêcher que de petits articles placés sur la clayette de la porte se renversent, coulent ou glissent. Mettez un doigt de chaque côté de l'ergot près de l'arrière et faites bouger la clayette vers l'avant ou vers l'arrière selon vos besoins.

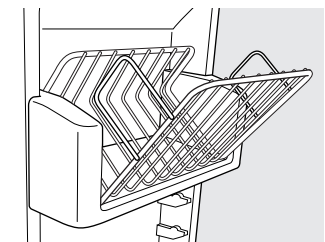

Bac basculant de porte de congélateur

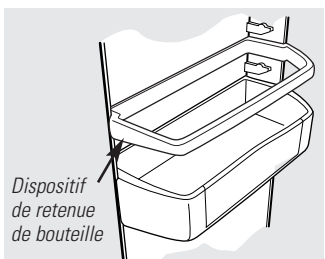

Dispositif de retenue de bouteille

Dispositif de retenue de bouteille

Les dispositifs de retenue de bouteille sont réglables et empêchent les articles d'une grande hauteur de basculer.

Retrait : Soulevez l'avant du dispositif de retenue tout droit vers le haut, puis soulevez-le vers le haut.

Pour remettre en place ou changer de place : Engagez l'arrière du dispositif de retenue de bouteille dans les supports moulés de la porte. Poussez ensuite l'avant du dispositif vers le bas.

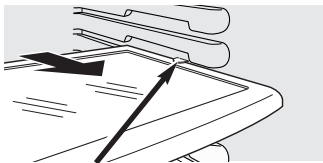

Appuyez sur le taquet et tirez l'étagère vers l'avant pour l'enlever

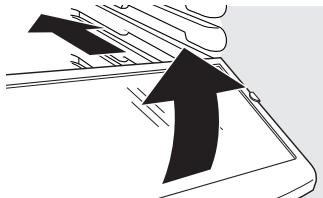

Étagère coulissante anti-déversement

Grâce à l'étagère coulissante anti-déversement, vous pouvez atteindre des articles placés derrière d'autres. Ses bords spéciaux sont conçus pour empêcher tout déversement vers les étagères inférieures.

Retrait :

Faites glisser l'étagère vers l'extérieur jusqu'à ce qu'elle atteigne sa butée, puis appuyez vers le bas sur le taquet et faites glisser l'étagère tout droit vers l'extérieur.

Remise en place ou changement de place :

Alignez l'étagère avec les supports et faites glisser en position. L'étagère peut être repositionnée lorsque la porte est ouverte à 90° ou plus. Pour ce faire, faites glisser l'étagère au-delà des butées et inclinez-la vers le bas. Faites-la glisser vers le bas à la position désirée, alignez-la avec les supports et glissez-la en position.

Prenez soin de pousser l'étagère jusqu'au fond pour refermer la porte.

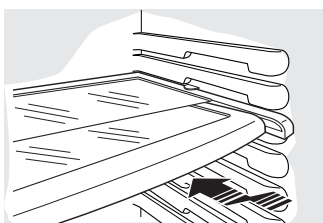

Étagère QuickSpace™

Vous pouvez diviser en deux cette étagère et faire coulisser sa partie avant sous sa partie arrière pour ranger des articles de haute taille sur la étagères du dessous.

Vous pouvez enlever cette clayette et la remettre en place ou la placer comme une étagère coulissante anti-déversement.

Dans certains modèles, vous ne pouvez pas utiliser cette étagère dans la position la plus basse.

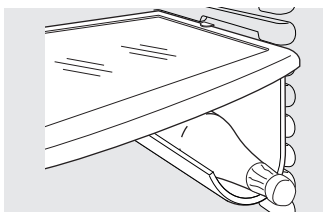

Panier mobile à breuvage

Le panier à breuvage est conçu pour contenir une bouteille de côté. Vous pouvez le fixer à n'importe quelle étagère coulissante.

Installation :

- 1 Alignez la partie large des fentes au sommet du panier aux taquets qui se trouvent sous la étagère.
- 2 Faites coulisser ensuite le panier pour le fixer en position.

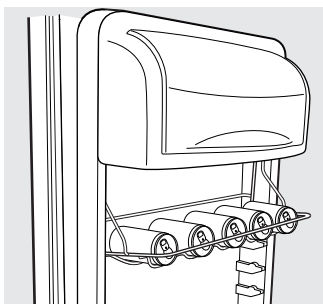
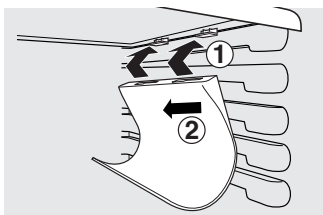

Support de boissons (sur certains modèles)

Ce support peut contenir jusqu'à 5 canettes.

Le support est accroché aux côtés du bac à produits laitiers.

Pour enlever :

- 1 Videz le support.
- 2 En tenant la partie inférieure du bac à produits laitiers, soulevez sa partie avant en ligne droite, puis tirez vers le haut et l'extérieur.
- 3 Pour dégager le support du bac à produits laitiers, tirez sur les tiges latérales du support pour les retirer des trous situés sur les côtés du bac.

Pour replacer :

- 1 Accrochez le support aux côtés du bac.
- 2 Engagez la partie arrière du bac dans les supports moulés de la porte. Poussez ensuite la partie avant du bac vers le bas. Le bac se verrouillera en place.

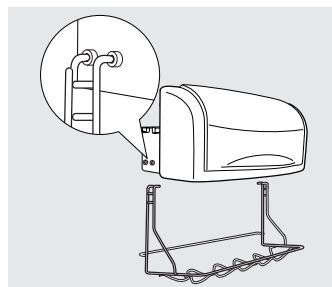

Étagères et bacs.

Les caractéristiques ne sont pas toutes disponibles sur tous les modèles.

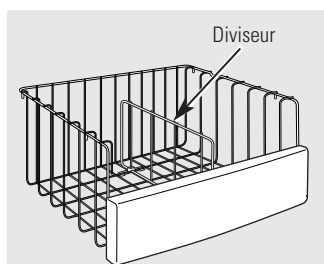

Paniers du bas du congélateur

Pour enlever, repousser le panier complètement vers l'arrière du congélateur. Soulevez-le jusqu'à ce que les broches arrière soient dégagées. Soulevez le panier au complet et retirez-le.

Vous pouvez utiliser **le diviseur** pour organiser la disposition de vos paquets d'aliments. Pour les gros paquets, repliez simplement le diviseur vers le bas.

Prenez soin de pousser les paniers jusqu'au fond pour refermer la porte.

AVERTISSEMENT : Une mauvaise performance peut survenir si les paniers du congélateur ne sont pas utilisés. Le stockage d'articles dans le congélateur sans utiliser les paniers peut conduire à une mauvaise performance de température à cause des blocages du débit d'air dans le compartiment du congélateur.

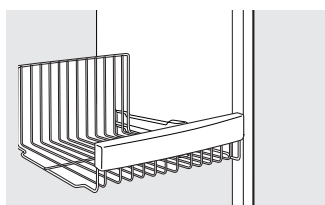

Paniers du congélateur

Pour enlever, faites-les sortir en glissant jusqu'à la position **d'arrêt**, soulevez l'avant au-delà de la position d'arrêt et faites sortir en glissant.

Prenez soin de pousser les paniers jusqu'au fond pour refermer la porte.

AVERTISSEMENT : Une mauvaise performance peut survenir si les paniers du congélateur ne sont pas utilisés. Le stockage d'articles dans le congélateur sans utiliser les paniers peut conduire à une mauvaise performance de température à cause des blocages du débit d'air dans le compartiment du congélateur.

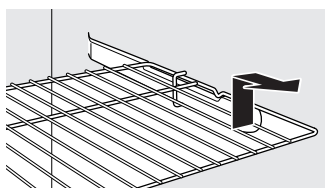

Étagères de congélateur coulissantes

Pour enlever, faites glisser jusqu'à la position **d'arrêt**, soulevez l'avant au delà de la position d'arrêt et faites sortir en glissant.

Prenez soin de pousser les clayettes jusqu'au fond pour refermer la porte.

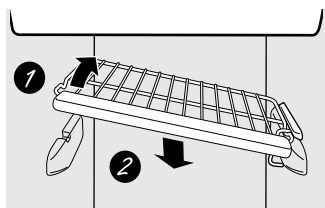

Clayettes de congélateur fixes

Il existe deux types de clayettes fixes :

Pour enlever ce type de clayette :

- 1 Soulevez la clayette par le côté gauche.
- 2 Faites-la sortir.

Pour enlever ce type de clayette :

- 1 Soulevez le côté gauche de la clayette et faites-le glisser vers la gauche au centre des supports de la clayette.
- 2 Soulevez le côté droit de la clayette puis sortez-le des supports de la clayette.

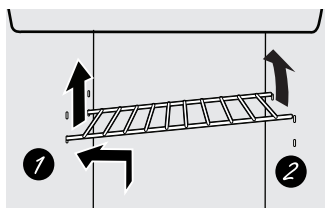

Compartiment congélateur.

Chargement du compartiment congélation

Rangez vos aliment de manière à laisser au moins 15 mm d'espace libre entre les empilements de paquets et entre 15 mm et 25 mm entre le haut des empilements et toute étagère ou panier situé au-dessus d'eux. Vous pouvez laisser dépasser les paquets de nourriture de l'avant des étagères, mais vous devez les écarter de 15 mm des portes.

- Vous ne devez pas placer vos aliments à congeler en contact direct avec les aliments frais. Si vous devez congeler des aliments chaque jour, vous devez peut-être réduire la quantité d'aliments à congeler.
- Si vous devez congeler une grande quantité d'aliments, réglez la commande du congélateur à sa température la plus basse. Une fois les aliments congelés, réglez à nouveau la commande du congélateur à sa température normale.
- Vous congèlerez plus facilement les aliments en les mettant sur les trois étagères du milieu du compartiment congélation et plus difficilement en les mettant dans les balconnets de porte du congélateur.



- Ne conservez jamais d'aliments rapidement congelés commercialement plus longtemps que le temps recommandé par les producteurs d'aliments.
- Si vous coupez l'alimentation électrique de votre réfrigérateur pendant une longue durée, ou si le système de réfrigération tombe en panne, n'ouvrez les portes qu'en cas de nécessité absolue. Si vous devez le faire, refermez-les le plus rapidement possible de manière à conserver congelés vos aliments le plus longtemps possible.
- Les étagères de stockage de porte du compartiment congélation portant une étiquette avec deux étoiles ne conviennent qu'au rangement d'aliments déjà congelés.

Vous ne devez jamais stocker de boissons gazeuses dans le compartiment congélateur.

Performance du congélateur

Ce réfrigérateur/congélateur comporte une classification "Quatre Étoiles" .

La performance d'un congélateur est classée par une classification d'étoiles, comme défini par l'ISO 15502 LES NORMES ET LE RÉCAPITULATIF SONT PRÉCISÉS CI-DESSOUS :

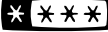
| CODE | CONGÉLATION-TEMPÉRATURE (TEMPÉRATURE DES ALIMENTS) |
|--|--|
|  | Moins de -6 °C. |
|  | Moins de -12 °C. |
|  ou  | Moins de -18 °C. |

Les tiroirs et conteneurs à légume.

Les caractéristiques ne sont pas toutes disponibles sur tous les modèles.

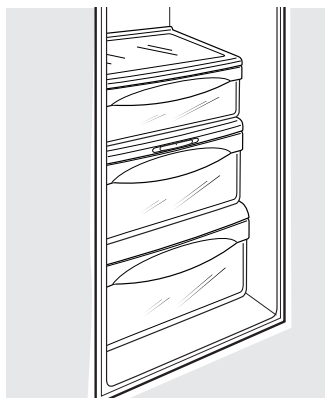

Conteneurs à fruits et légumes

Si une quantité d'eau excessive s'accumule dans le fond des tiroirs, essuyez-les.

Sur certains modèles, le tiroir inférieur est muni d'un couvercle qui glisse vers l'arrière lorsque le tiroir est ouvert. Ceci permet un plein accès au tiroir. Lorsque le tiroir est fermé, le couvercle glisse vers l'avant pour retourner à sa position initiale.



Conteneurs avec humidité variable

Faites glisser la commande à fond vers le réglage  (haut) pour fournir un degré d'humidité élevé recommandé pour la plupart des légumes.

Réglez la commande à fond vers le réglage  (bas) pour fournir un degré d'humidité plus bas recommandé pour la plupart des fruits.

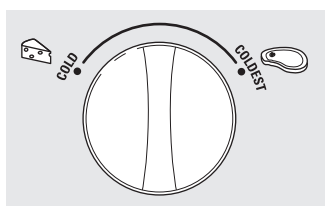

Conteneur à viande transformable

Le conteneur à viande transformable possède sa propre arrivée d'air froid pour permettre à un courant d'air froid en provenance du compartiment congélateur d'entrer dans le conteneur.

Le réglage de température variable contrôle la circulation d'air en provenance du régulateur Climate Keeper.™

Réglez la température à la position  (froid maximum) pour conserver des viandes fraîches.

Réglez la température à la position  (froid) pour ramener le contenant à une température normale de réfrigération et l'utiliser comme espace supplémentaire pour les légumes. Cela coupe l'entrée d'air froid. Vous pouvez choisir une température intermédiaire entre ces deux extrêmes.

Retrait des conteneurs.

Les caractéristiques ne sont pas toutes disponibles sur tous les modèles.

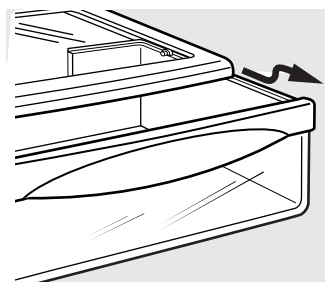

Enlèvement des contenants

Vous pouvez facilement enlever les bac à légumes supérieurs en les tirant droit et en les soulevant au dessus de leur position **d'arrêt**.

Si la porte vous empêche d'enlever les tiroirs, essayez d'abord d'enlever les bacs à porte. Si la porte n'offre pas assez d'espace libre, vous devez rouler le réfrigérateur vers l'avant jusqu'à ce que la porte s'ouvre suffisamment pour vous permettre d'enlever les tiroirs. Parfois, pour faire sortir le réfrigérateur, vous devez le faire aller vers la gauche ou vers la droite en le roulant.

Pour enlever le bac à légumes inférieur :

- 1 Tirez le tiroir en position d'arrêt.
- 2 Faites tourner les quatre verrous en position de déverrouillage.
- 3 Faites sortir le tiroir en soulevant son avant et en tirant vers vous.

Pour replacer le bac à légumes inférieur :

- 1 Assurez-vous que les quatre verrous soient en position de déverrouillage.
- 2 Placez les côtés du tiroir dans les soutiens de tiroir, en vous assurant que les verrous soient sur les fentes du tiroir.
- 3 Verrouillez les quatre verrous en les tournant en position de verrouillage.

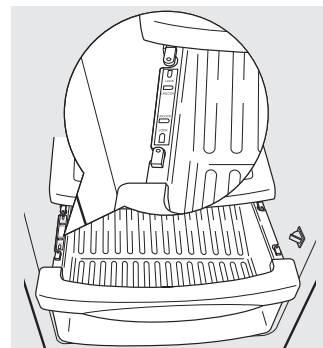
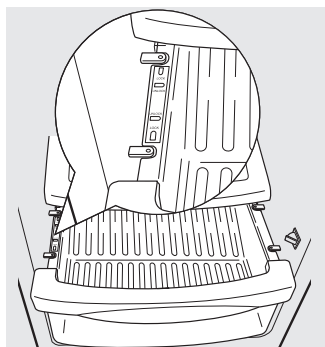

Machine à glaçons automatique.

Il faut prévoir entre 12 et 24 heures avant qu'un réfrigérateur nouvellement installé commence à produire des glaçons.

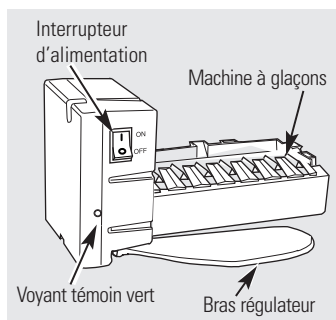

La machine à glaçons produira environ 7 glaçons par cycle—soit environ 100–130 glaçons toutes les 24 heures—selon la température du congélateur, la température ambiante, la fréquence d'ouverture des portes et d'autres conditions d'utilisation.

Pour avoir accès à la machine à glaçons : Faire sortir l'étagère au-dessus du tiroir à glace en la tirant tout droit. S'assurer toujours de remettre l'étagère en place.

Si vous mettez votre réfrigérateur en marche avant que la machine à glaçons ne soit alimentée en eau, mettez l'interrupteur d'alimentation à la position **O**.

Lorsque la conduite d'eau est raccordée au réfrigérateur, mettez l'interrupteur d'alimentation à la position **I**.

Vous entendrez un bourdonnement chaque fois que la machine à glaçons se remplit d'eau.

La machine à glaçons se remplit d'eau lorsqu'elle atteint le point de $-10\text{ }^{\circ}\text{C}$. Il faut prévoir entre 12 et 24 heures avant qu'un réfrigérateur nouvellement installé commence à produire des glaçons.

Jetez les premiers lots de glaçons afin d'éliminer les impuretés provenant de la conduite d'eau.

Assurez-vous que rien ne gêne le mouvement du bras régulateur. Si le bac à glaçons est plein jusqu'au niveau du bras régulateur, la machine à glaçons s'arrête de produire des glaçons. Il est normal que plusieurs glaçons soient collés entre eux.

Lorsque vous n'utilisez pas souvent de glaçons, les vieux glaçons perdent leur transparence, prennent un goût désagréable, et diminuent de taille.

Si des glaçons se coincent dans la machine à glaçons, la lumière verte se met à clignoter. Pour corriger cette situation, mettez l'interrupteur à la position **O** et enlevez les glaçons. Remettez l'interrupteur à la position **I** pour remettre en marche la machine à glaçons. Après l'avoir remise en marche, vous devrez attendre environ 45 minutes avant que la machine à glaçons se remette à fonctionner.

REMARQUE : Dans les maisons où la pression de l'eau est plus faible que la normale, vous entendrez la machine à glaçon se remettre en marche à plusieurs reprises pour fabriquer un lot de glaçons.

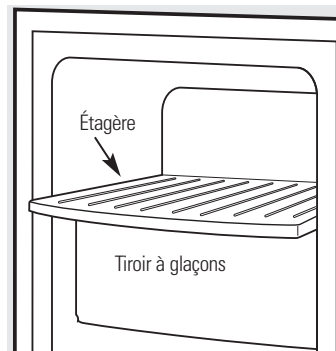

Retirez l'étagère supérieure du congélateur pour accéder à la machine à glaçons. Assurez-vous de toujours remplacer l'étagère. Vous pouvez utiliser l'étagère pour le stockage.

REMARQUE : Pour les modèles 25BIS, le bac à glaçon est seulement adapté au stockage des glaçons.

⚠ AVERTISSEMENT :

Branchez uniquement à une alimentation d'eau potable. Un technicien de service qualifié doit installer la machine à glaçons.

Remarque concernant les modèles ClimateKeeper²™ avec distributeur de glaçons :

■ Les modèles avec distributeur de glaçons ont un bac basculant. On peut faire sortir le bac en le faisant pivoter vers l'avant, tel qu'illustré sur les schémas. Assurez-vous que le bac est en place avant de refermer la porte.

■ Pour remplir le bac à glaçons après l'avoir vidé, procéder comme suit :

- 1 12 heures après que le premier lot de glaçons soit tombé dans le bac, faites sortir 3 ou 4 glaçons.
- 2 Environ six heures plus tard, faites sortir de nouveau 3 ou 4 glaçons.

Ces étapes permettent de remplir au plus vite le bac à glaçons.

Sur les modèles avec distributeur et bac à glaçons basculant, procédez comme suit pour avoir accès aux glaçons ou à l'interrupteur de courant :

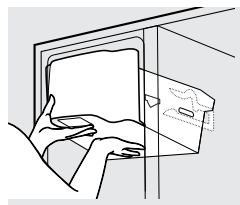

- 1 Soulevez le bac puis tirez-le vers l'avant jusqu'à la butée.

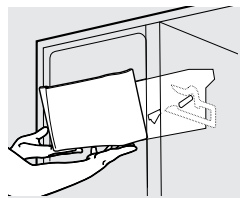

- 2 Abaissez le bac pour accéder aux glaçons ou à l'interrupteur.

REMARQUE : pour tirer le meilleur parti du bac à glaçons basculant, ne rangez sur l'étagère qui est sous le bac que des objets dont la hauteur ne dépasse pas le point le plus bas du bac quand il pivote.



Tiroir à glaçons

Pour obtenir de la glace, tirez le tiroir vers l'avant.

Retrait : Mettez l'interrupteur du distributeur de glace sur la position **O (arrêt)**. Tirez le tiroir tout droit, puis soulevez-le pour dépasser la position **d'arrêt**.

Remise en place : Pour remettre le tiroir en place, prenez soin de le pousser fermement en position. S'il n'entre pas jusqu'au fond, enlevez-le et faites tourner le mécanisme d'un quart de tour. Poussez à nouveau le tiroir jusqu'au fond.

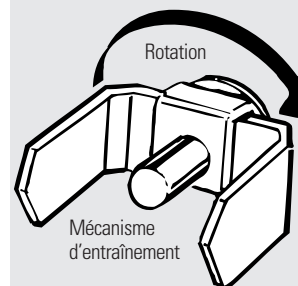

Le distributeur d'eau et de glaçons. (sur certains modèles)



Étagère de trop-plein

Pour utiliser le distributeur

Sélectionnez **CUBED** (glaçons), **CRUSHED** (glace pilée) ou **WATER** (eau).

Appuyez doucement le verre contre le haut du bras de distribution.

L'étagère de trop-plein n'est pas munie d'un système de drainage. Pour réduire les taches d'eau, vous devez nettoyer régulièrement l'étagère et sa grille.

Si l'eau n'est pas distribuée lorsque le réfrigérateur vient d'être installé, il y a peut-être de l'air dans le système d'eau. Appuyez sur le bras du distributeur pendant au moins deux minutes pour purger l'air contenu dans le système et ainsi remplir ce dernier d'eau. Afin d'éliminer les impuretés du système, jetez les six premiers verres d'eau.

ATTENTION : Ne mettez jamais les doigts ou d'autres objets dans l'ouverture du distributeur.

Verrouillage du distributeur



Appuyez sur la touche **LOCK** ou **LOCK CONTROL** (réglage du verrouillage) pendant 3 secondes pour verrouiller le distributeur et le panneau de réglage. Pour déverrouiller, appuyez sur la touche et maintenez-la enfoncée pendant encore 3 secondes.

Eclairage du distributeur

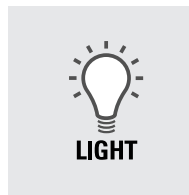

La touche **LIGHT (éclairage)** allume et éteint l'**éclairage de nuit** du distributeur. Vous pouvez également allumer l'éclairage en appuyant sur le bras du distributeur. Sur certains modèles, lorsque l'ampoule est grillée, il est préférable qu'elle soit remplacée par une ampoule d'une puissance maximale de 6 Watts, 12V.

Alarme de porte

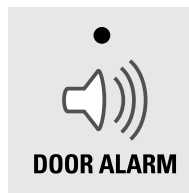

L'**Alarme de Porte** est utilisée pour signaler que la porte est restée ouverte pendant plus de 3 minutes. L'alarme s'arrête lorsque la porte est refermée. Pour les modèles à affichage LCD, un affichage instantané apparaîtra. L'alarme peut être arrêtée en touchant l'écran LCD.

Modèles avec affichage LCD :

Accès par : Home (Accueil) > Options > Information and Settings (Information et Réglages) > Settings (Réglages) > Door Alarm (Alarme de Porte)

Accès en : Appuyant sur **ON (activé)**.

Désactivez en : Appuyant sur **OFF (désactivé)**.

Modèles sans affichage LCD :

Appuyez une fois sur la touche **SET FEATURES** et l'affichage **DOOR ALARM (Alarme de Porte)** clignote. Appuyez sur la touche **ON/OFF (activé/désactivé)**, l'alarme est réglée et l'icône arrête de clignoter. Appuyez de nouveau sur la touche **ON/OFF** pour éteindre l'alarme.

Glaçons rapide



Si vous avez besoin de glaçons rapidement, utilisez la fonction **Quick Ice (glaçons rapides)**. Lorsque cette fonction est activée, le ventilateur du congélateur fonctionne en permanence pendant 48 heures ou jusqu'à ce que l'option soit désactivée par OFF. Pendant cette période la production de glace augmente de 40%. Les modèles équipés du système intégré de production de glace demande qu'A LA PREMIERE UTILISATION, au moins un demi verre de 8oz de glace soit distribué toutes les 6 à 12 heures. Ceci permet à l'appareil à glaçons de remplir le bac correctement pour ainsi avoir une meilleure distribution.

Mode d'emploi

Modèles avec affichage LCD :

Accès par : Home (Accueil) > Options > Freezer Options (Options de congélation) > Quick Ice (Glaçons rapide)

Activez en : Appuyant sur **ON**.

Désactivez en : Appuyant sur **OFF**.

Modèles sans affichage LCD :

Appuyez deux fois sur la touche **SET FEATURES** et l'affichage **QUICK ICE** se met à clignoter. Appuyez sur la touche **ON/OFF** pour activer et désactiver la fonction.

Remplissage précis (sur certains modèles)

Le distributeur d'eau est équipé d'une fonction appelée "Precise Fill" (remplissage précis). Cette fonction vous permet de choisir le volume exact d'eau que vous désirez (en tasses ou en onces). Les unités de mesures pintes ou litres sont également disponibles sur les modèles avec affichage LCD.

Modèles avec affichage LCD

Accès par : Home (Accueil) > Options > Distribution Options (Options de Distribution) > Precise Fill (Remplissage Précis) > Set Amount (Quantité Fixée)

Activez en : Utilisant les flèches pour sélectionner la quantité désirée. Appuyez sur **MORE UNITS (Unités supplémentaires)** pour choisir parmi CUPS (tasses), OUNCES (onces), PINTS (pintes) ou LITERS (litres).

Modèles sans affichage LCD

- 1 Appuyez sur la touche **PRECISE FILL CUPS/OZ (Remplissage précis tasses/onces)**. La touche **WATER** s'allume et les touches **CRUSHED (pilée)** et **CUBED (glaçons)** s'éteignent. La dernière unité utilisée s'affiche.
- 2 Appuyez de nouveau sur la touche **PRECISE FILL (Remplissage précis)** pour basculer entre les tasses et les onces.

Si vous choisissez OUNCES (onces), appuyez sur **▲** ou sur **▼** pour choisir le nombre d'onces que vous souhaitez obtenir (entre 2 et 99 onces). Le réglage par défaut est de 8 onces.

Si vous choisissez CUPS (tasses), appuyez sur **▲** ou sur **▼** pour choisir le nombre d'onces que vous souhaitez obtenir. Elles sont affichées en 0.25, 0.33, 0.5, 0.66 et 0.75 de tasse, le plus gros volume possible étant 9.75. Le réglage par défaut est de 1 tasse. Pour des litres, les montants sont affichés de 0.05 à 2.25 avec les incréments de 0.05.

- 3 Appuyez la tasse contre le bras du distributeur et l'eau sera distribuée. La distribution s'arrête automatiquement lorsque le volume désiré est obtenu. L'écran affiche la quantité d'eau distribuée, bipé puis se réinitialise après 5 secondes.

REMARQUE : Ne laissez pas le distributeur sans surveillance pendant la distribution d'eau.

- 4 Si vous souhaitez arrêter la distribution d'eau avant que le volume total n'ait été distribué, retirez simplement la tasse du bras de distribution. L'écran affiche la quantité d'eau distribuée pendant 5 secondes. Si la tasse est à nouveau appuyée contre le distributeur dans ce laps de temps, la distribution du volume fixé reprendra. Sinon, l'affichage revient à la quantité fixée.

Renseignements importants concernant votre distributeur

- N'ajoutez pas dans le bac à glaçons des glaçons non fabriqués par votre machine à glaçons. Ils risquent d'être difficiles à piler ou à distribuer.
- Évitez de trop remplir les verres de glaçons et d'utiliser des verres étroits ou très hauts. Le conduit peut se bloquer et le volet peut geler et coincer. S'il y a des glaçons qui bloquent le conduit, faites-les passer au moyen d'une cuillère en bois.
- Ne placez pas de boissons ou d'aliments dans le bac à glaçons pour les rafraîchir. Les boîtes, bouteilles et paquets alimentaires peuvent coincer la machine à glaçons ou la vis sans fin.
- Afin que la glace distribuée ne puisse manquer le verre, placer le verre à proximité mais sans toucher l'ouverture du distributeur.
- Même si vous avez sélectionné **CUBED** (glaçons), il est possible que de la glace pilée tombe dans votre verre. Cela se produit de temps à autre lorsque plusieurs glaçons sont acheminés vers le broyeur.
- Après distribution de la glace pilée, de l'eau peut s'écouler du conduit.
- Parfois, un peu de givre se forme sur le volet du conduit à glace. Ce phénomène est normal et se produit en général après des distributions répétées de glace pilée. Le givre va éventuellement évaporer.

Entretien et nettoyage du réfrigérateur.

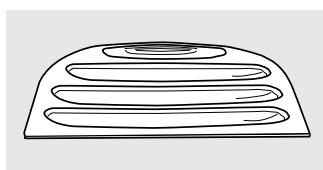

Zone de ramasse-gouttes du répartiteur.

Nettoyage de l'extérieur

La zone de trop-plein du distributeur sous la grille devrait être soigneusement essuyée. Vous pouvez éliminer les dépôts calcaires laissés par les taches d'eau en ajoutant du vinaigre non dilué au conteneur. Laissez tremper jusqu'à ce que les dépôts disparaissent ou soient suffisamment ramollis pour être éliminés par rinçage.

Le bras du distributeur. Avant le nettoyage, verrouillez le distributeur en appuyant sur la touche **LOCK (verrouillage)** ou **LOCK CONTROLS** (réglage du verrouillage) pendant 3 secondes. Nettoyez le bras avec de l'eau tiède et du bicarbonate de soude – environ une cuillère à soupe (15 ml) de bicarbonate de soude dans un litre d'eau. Rincez bien et essuyez.

Les poignées de porte et leur garniture. Nettoyez-les au moyen d'un linge humecté d'eau savonneuse. Séchez avec un chiffon doux.

Les panneaux et les poignées de porte en acier inox (sur certains modèles) peuvent être nettoyés avec un nettoyant spécialement formulé pour l'acier inoxydable. Les meilleurs résultats sont obtenus à l'aide d'un nettoyant pour acier inoxydable à vaporiser.

N'utilisez pas de cire pour les meubles sur les surfaces en acier inox.

Gardez l'extérieur du réfrigérateur propre. Essuyez-le avec un linge propre légèrement humecté de cire pour appareils électroménagers ou d'un détergent liquide doux pour la vaisselle. Séchez et polissez avec un chiffon doux et propre.

N'essayez pas le réfrigérateur avec un chiffon à vaisselle sale ou une serviette humide : ils pourraient laisser un résidu qui endommagerait la peinture. N'utilisez pas de tampons à récurer, de produits nettoyants en poudre, de javellisants ou de produits nettoyants contenant un javellisant, car ces produits peuvent rayer à peinture et la rendre moins résistante.

Entretien et nettoyage du réfrigérateur.

Nettoyage de l'intérieur

Pour éviter les mauvaises odeurs, laissez une boîte ouverte de bicarbonate de soude dans les compartiments réfrigérateur et congélateur.

Débranchez le réfrigérateur avant de le nettoyer.

S'il est trop difficile de le faire, essorez bien votre chiffon ou votre éponge pour enlever l'excès d'eau lorsque vous nettoyez autour des interrupteurs, des lampes ou des commandes.

Utilisez une solution d'eau tiède et de bicarbonate de soude—environ une cuillère à soupe (15 ml) de bicarbonate de soude par litre d'eau—afin de nettoyer tout en neutralisant les odeurs. Rincez et essuyez bien.

L'utilisation de solutions nettoyantes autres que celles que nous recommandons, plus particulièrement celles contenant des distillats de pétrole peut fissurer ou endommager l'intérieur du réfrigérateur.

Évitez de nettoyer les étagères en verre encore froides dans de l'eau chaude car elles risquent de se casser à cause de l'écart excessif de température. Manipulez les étagères en verre avec prudence. Si vous cognez le verre trempé, il pourrait se briser.

Ne lavez aucune pièce de plastique du réfrigérateur au lave-vaisselle.

Le plateau refroidissement/dégel peut aller au lave-vaisselle.

Derrière le réfrigérateur

Prenez un soin particulier lorsque vous éloignez le réfrigérateur du mur. Tous les types de revêtements de sol peuvent être endommagés, particulièrement ceux qui sont rembourrés ou dont la surface est gaufrée.

Tirez le réfrigérateur en ligne droite et, lorsque vous le remettez en place, poussez-le vers le mur en ligne droite. Les déplacements latéraux du réfrigérateur pourraient endommager le revêtement de sol ou le réfrigérateur.

Lorsque vous remettez le réfrigérateur en place en le poussant, veillez à ne pas le faire rouler sur le cordon d'alimentation ou sur la conduite d'eau de la machine à glaçons.

Départ en vacances

Lorsque vous vous absentez pendant une période prolongée, videz et débranchez le réfrigérateur. Nettoyez l'intérieur avec une solution d'eau et de bicarbonate de soude, à raison 15 ml de bicarbonate par litre d'eau. Laissez les portes ouvertes.

Mettez l'interrupteur d'alimentation de la machine à glaçons à la position **O** et fermez l'alimentation d'eau au réfrigérateur.

Si la température risque de descendre sous le point de congélation, demandez à un réparateur de vidanger la conduite d'eau afin d'éviter les dégâts sérieux causés par les inondations.

Déménagement

Immobilisez tous les éléments amovibles, tels que les étagères et les bacs, à l'aide de ruban adhésif pour éviter de les endommager.

Si vous utilisez un chariot à main pour déplacer le réfrigérateur, ne laissez jamais le devant ou le derrière du réfrigérateur reposer contre le chariot. Cela pourrait endommager le réfrigérateur. Ne transportez le réfrigérateur que par les côtés.

Assurez-vous que le réfrigérateur reste debout pendant son déplacement.

Remplacement des ampoules.

Lorsque vous réglez les commandes sur **0** (arrêt), l'alimentation électrique de l'ampoule n'est pas coupée.

Votre pare-lumière rassemblera une des suivantes

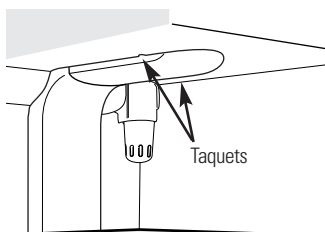

OU

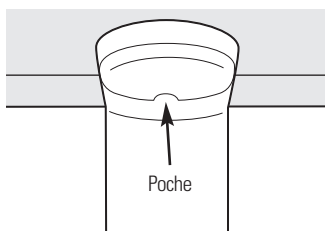

Compartiment réfrigérateur—lampe supérieure

- 1 Débranchez le réfrigérateur.
- 2 Les ampoules se trouvent en haut du compartiment, à l'intérieur du pare-lumière. Sur certains modèles, vous devez enlever une vis qui se trouve à l'avant de l'écran. Sur autres modèles, enlever la vis dans la poche qui se trouve à l'arrière du pare-lumière.
- 3 Pour enlever l'écran à lumière, sur certains modèles, appuyez sur les taquets situés de côté de l'écran et faites sortir en faisant glisser vers l'avant. Sur d'autres modèles faites simplement glisser le pare-lumière vers l'avant et faites sortir.
- 4 Après avoir remplacé l'ampoule par une ampoule d'appareil électro-ménager de même puissance ou de puissance inférieure, remettez le pare-lumière et les vis (sur certains modèles). Pour remettre le pare-lumière, assurez-vous que les taquets qui se trouvent à l'arrière du pare-lumière aillent dans les trous qui se trouvent à l'arrière du boîtier.
- 5 Rebranchez le réfrigérateur.

Compartiment réfrigérateur—lampe inférieure

Cette lumière se trouve au dessus du tiroir d'en haut.

- 1 Débranchez le réfrigérateur.
- 2 Enlevez le bouton de réglage du tiroir à viande transformable en le tirant droit.
- 3 Soulevez l'écran d'éclairage et enlevez-le en tirant.
- 4 Après avoir remplacé l'ampoule par une ampoule d'appareil électro-ménager de même puissance ou de puissance inférieure, remettez en place l'écran d'éclairage et le bouton.
- 5 Rebranchez le réfrigérateur.

Compartiment congélateur

- 1 Débranchez le réfrigérateur.
- 2 Enlevez l'étagère qui se trouve juste au dessus de l'écran d'éclairage (vous pouvez enlever cette étagère plus facilement après l'avoir vidée). Sur certains modèles, vous devez enlever une vis qui se trouve en haut de l'écran d'éclairage.
- 3 Pour enlever l'écran d'éclairage, appuyez sur les côtés et enlevez en soulevant.
- 4 Remplacez l'ampoule par une ampoule d'appareil électro-ménager de même puissance ou de puissance inférieure, puis remettre en place l'écran d'éclairage. Pour remettre en place l'écran d'éclairage, assurez-vous que les taquets du haut soient solidement fixés en place. Remettez la vis (sur certains modèles).
- 5 Remontez l'étagère et rebranchez le réfrigérateur.

Distributeur

- 1 Débranchez le réfrigérateur.
- 2 L'ampoule se trouve sur le distributeur sous le panneau de réglage. Enlevez l'ampoule en la faisant tourner dans le sens anti-horaire.
- 3 Remplacez l'ampoule par une ampoule de même taille et de même puissance.
- 4 Rebranchez le réfrigérateur.

Kits de moulures et de panneaux décoratifs.

Pour les modèles encastrés

Veuillez lire toutes les directives attentivement.



Avant de commencer

Certains modèles sont munis de garnitures qui vous permettent de monter des panneaux de porte.

Panneaux de moins de 6 mm d'épaisseur

Lorsque vous installez des panneaux de bois ayant moins de 6 mm d'épaisseur, vous aurez besoin d'un panneau de remplissage entre la porte et le panneau de bois, tel que du carton de 3 mm. Si vous installez un panneau décoratif pré-coupé, un panneau de remplissage pré-coupé est fourni dans le kit. L'épaisseur totale du panneau décoratif ou de bois et du panneau de remplissage doit être de 6 mm.

Panneaux de 6 mm d'épaisseur ou moins

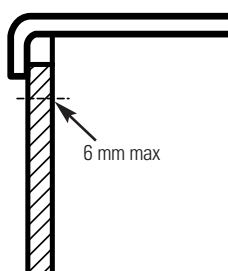

Panneau de 19 mm ou surélevé

Vous pouvez utiliser un panneau surélevé vissé ou collé sur un panneau de base de 6 mm d'épaisseur, ou un panneau fraisé de 19 mm. La partie surélevée du panneau doit être fabriquée de façon à offrir un dégagement pour les doigts d'au moins 5,1 cm du côté de la poignée.

Les panneaux qui ont plus de 6 mm d'épaisseur, jusqu'à 19 mm maxi, nécessitent que les 8 mm externes du périmètre du panneau ne soient pas plus épais que 6 mm.

Limites de poids pour les panneaux sur mesure :

Réfrigérateur : 17 kg max.

Congélateur : 13 kg max.

Panneaux de plus de 6 mm d'épaisseur

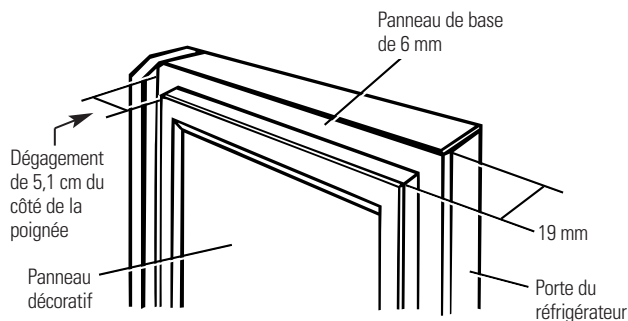
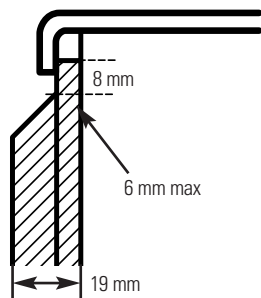

Dimensions pour les panneaux de bois sur mesure

Panneau du congélateur sans distributeur

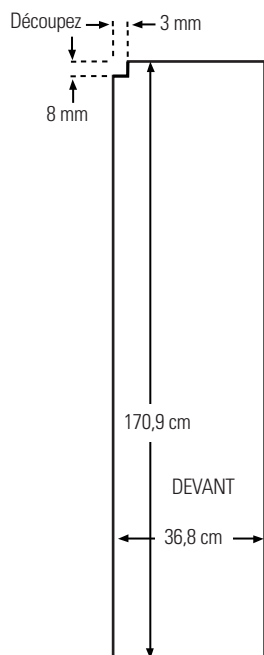

Panneaux du congélateur avec distributeur

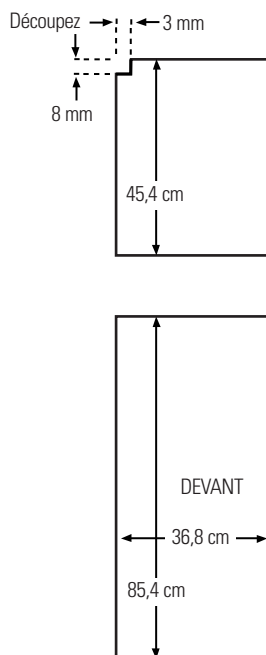

Panneau du compartiment réfrigérateur

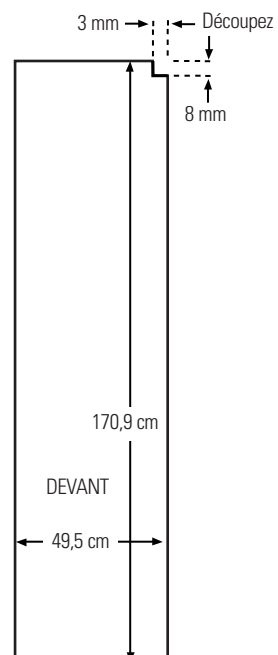

Les parties supérieures des panneaux doivent être découpées dans les panneaux.

Installation des panneaux de porte.

Veillez lire toutes les directives attentivement.

1 Insérez les panneaux du congélateur et du réfrigérateur.

Poussez délicatement sur le panneau supérieur du congélateur jusqu'à ce qu'il soit inséré dans la rainure derrière la poignée de porte. Poussez le panneau de remplissage (nécessaire avec certains panneaux de porte) derrière le panneau décoratif. Faites la même chose avec le panneau du réfrigérateur.

Si votre modèle est doté d'un distributeur, cette étape ne s'applique qu'au panneau du réfrigérateur et au panneau supérieur du congélateur.

2 Insérez le panneau inférieur du congélateur (sur les modèles à distributeur).

Poussez délicatement sur le panneau jusqu'à ce qu'il soit inséré dans la rainure derrière la poignée de porte. Poussez le panneau de remplissage (nécessaire avec certains panneaux de porte) derrière le panneau décoratif.

3 Attachez la moulure supérieure de la porte du congélateur et du réfrigérateur.

La moulure supérieure se trouve à l'intérieur du compartiment du réfrigérateur.

À l'aide d'une clé à torsion T-20, fixez les moulures supérieures en utilisant deux vis en haut de chaque

moulure. Serrez à la main seulement. Assurez-vous que le haut de chaque panneau est bien aligné sous le rebord de sa moulure supérieure.

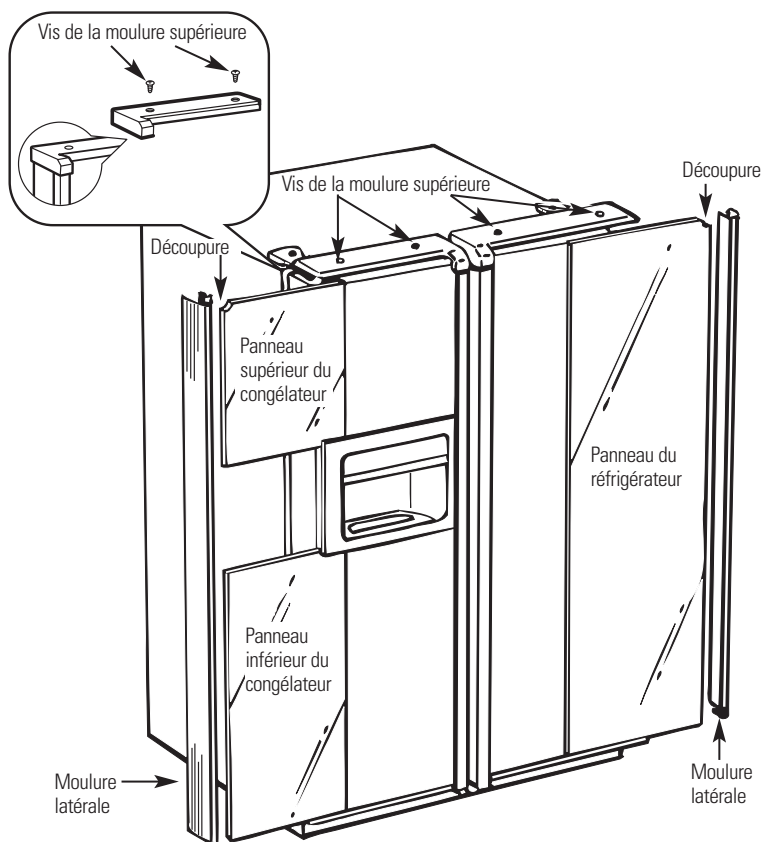

4 Installez la moulure latérale.

Ces pièces sont logées à l'intérieur de la poignée de porte du compartiment réfrigérateur.

N'enlevez pas la pellicule protectrice qui se trouve à l'extérieur de la moulure latérale avant d'avoir installé la moulure latérale.

Insérez la partie inférieure de la moulure latérale sous la moulure inférieure comme illustré.

Maintenez la moulure latérale contre la partie avant des panneaux décoratifs, puis installez la moulure latérale sous la moulure supérieure. Assurez-vous que la moulure latérale est correctement installée et que vous êtes satisfait de l'aspect général des pièces.

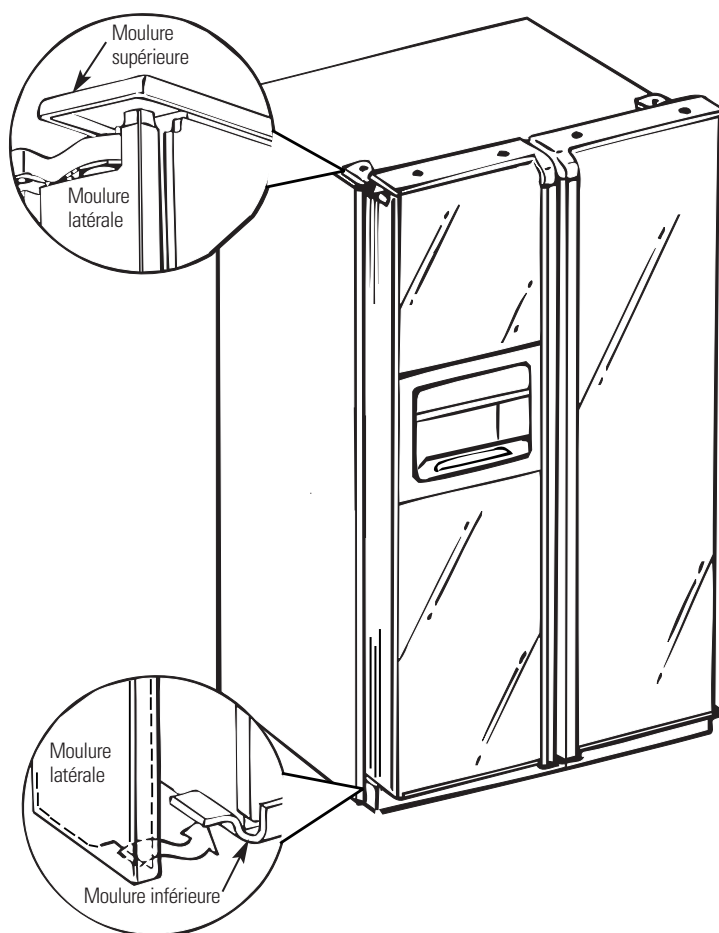

Démontage et remontage des portes.

Au cours de l'installation ou du déplacement du réfrigérateur, il peut être nécessaire de démonter les portes pour que l'appareil puisse passer au travers d'une embrasure de porte.

Démontage des portes

Assurez-vous que les portes sont fermées et que le réfrigérateur est débranché.

1 Débranchez la conduite d'arrivée d'eau et le faisceau de câble.

A proximité de la charnière inférieure du côté congélateur, repoussez les colliers à chaque extrémité du raccord puis séparez le tuyau du raccord. Débranchez également le faisceau de câble. Tirez le tuyau et le faisceau de câble à travers le rail inférieur.

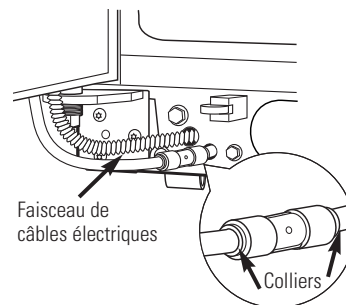

2 Retirez les couvre-charnières et les charnières.

Pour accéder aux charnières, il est nécessaire de retirer les couvre-charnières. Retirez le couvre-charnière en le tenant par les côtés vers sa partie arrière. Poussez sur le couvre-charnière et soulevez-le à l'arrière, puis à l'avant.

REMARQUE : N'UTILISEZ PAS de tournevis pour enlever le couvre-charnière. FAITES ATTENTION de ne pas briser le taquet de blocage arrière. Retirez les charnières à l'aide de l'outil Torx T-20.

3 Démontez les portes.

Avec précaution, faites tourner la porte de 90°. Tout en guidant le tuyau d'arrivée d'eau et le faisceau de câble qui ont été débranchés, levez la porte verticalement.

REMARQUE : Si vous ne levez pas la porte verticalement, vous pouvez endommager la charnière inférieure. Placez la porte sur une surface de protection.

REMARQUE : Faites attention de ne pas pincer le tuyau d'arrivée d'eau et le faisceau de câble se trouvant au bas de la porte.

REMARQUE : Évitez que le raccord de branchement ne touche le sol car un contact brutal risque de l'endommager. Voir "Remplacement des portes".

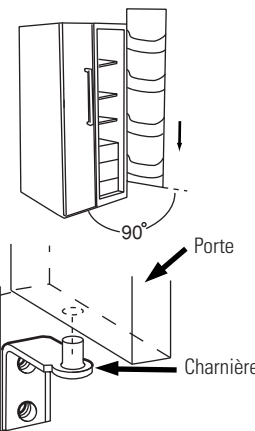
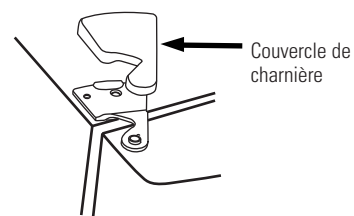

Remontage des portes

1 Placez les portes sur les charnières inférieures.

Avec la porte faisant un angle de 90°, abaissez-la directement sur la charnière inférieure. Fermez-la avec précaution.

REMARQUE : Le fait de ne pas abaisser la porte directement sur la charnière inférieure peut l'endommager.

REMARQUE : Évitez que le raccord de branchement ne touche le sol car un contact brutal risque de l'endommager.

2 Remontez les charnières supérieures ainsi que les couvre-charnières.

Remontez les charnières supérieures à l'aide d'un outil Torx T-20. Remontez les couvre-charnières. Si la porte n'est pas horizontale, ajustez la charnière inférieure droite à l'aide d'une clé plate de 7/16 po.

3 Rebranchez le tuyau d'arrivée d'eau et le faisceau de câble.

Insérez le tuyau dans le raccord en vous assurant qu'il est suffisamment enfoncé dans le raccord de telle façon que vous ne puissiez plus voir le repère sur le tuyau. Rebranchez le faisceau de câble.

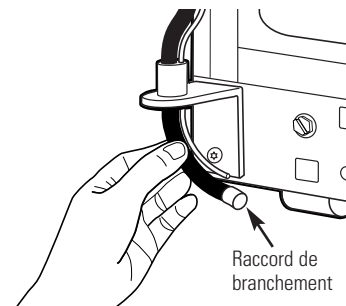

4 Ouvrez le robinet d'eau et rebranchez le réfrigérateur.

Instructions d'installation

Réfrigérateur

Modèles 21, 23, 25, 27 et 29

AVANT DE COMMENCER

Veuillez lire toutes les directives attentivement.

- **IMPORTANT** – Conservez ces instructions pour l'inspecteur local.
- **IMPORTANT** – Respectez toutes les ordonnances et les codes locaux.
- **Avis à l'installateur** – Assurez-vous de laisser ces instructions au consommateur.
- **Avis au consommateur** – Conservez ces instructions pour référence future.
- **Niveau de compétence** – L'installation de cet appareil nécessite des compétences mécaniques de base.
- **Temps d'installation** – Installation du réfrigérateur 15 minutes
- L'installateur est responsable d'installer correctement ce réfrigérateur.
- Toute panne du produit due à une mauvaise installation n'est pas couverte par la garantie.

ALIMENTATION D'EAU DE LA MACHINE À GLAÇONS (SUR CERTAINS MODÈLES)

Si votre réfrigérateur possède une machine à glaçons, il faut le brancher à une conduite d'eau froide. Vous pouvez acheter un kit d'alimentation d'eau homologué chez votre distributeur local.

Pression maximum d'alimentation d'eau-8,2 bars.
Pression minimum d'alimentation d'eau-2,8 bars.

La machine à glaçons doit être installée par un technicien de service qualifié.

EMPLACEMENT DU RÉFRIGÉRATEUR

- N'installez jamais votre réfrigérateur dans un emplacement où la température ambiante sera inférieure à 16 °C. Il ne se mettra pas en marche suffisamment souvent pour maintenir des températures convenables.
- N'installez jamais votre réfrigérateur dans un emplacement où la température ambiante sera supérieure à 37 °C. Il ne fonctionnera pas bien.
- Installez votre réfrigérateur sur un plancher suffisamment solide pour le porter lorsqu'il est plein.

DÉGAGEMENTS

Prévoyez les dégagements suivants pour faciliter l'installation, la bonne circulation d'air et les raccordements de plomberie et d'électricité :

| | 21 et 23 pi | 25, 27 et 29 pi |
|-----------|-------------|-----------------|
| • Côtés | 4 mm | 4 mm |
| • Dessus | 25 mm | 25 mm |
| • Arrière | 13 mm | 25 mm |

DIMENSIONS

| | 29 | 27 | 25 | 23 | 21 |
|-----|---------|---------|---------|---------|---------|
| A* | 1733 mm | 1733 mm | 1733 mm | 1733 mm | 1733 mm |
| B | 908 mm | 908 mm | 908 mm | 908 mm | 908 mm |
| C** | 912 mm | 879 mm | 879 mm | 738 mm | 738 mm |
| D | 1261 mm | 1271 mm | 1271 mm | 1156 mm | 1156 mm |
| E | 1273 mm | 1255 mm | 1247 mm | 1232 mm | 1214 mm |
| F | 1051 mm | 1093 mm | 1099 mm | 989 mm | 986 mm |
| G | 1386 mm | 1381 mm | 1381 mm | 1361 mm | 1355 mm |
| H | 1140 mm | 1150 mm | 1149 mm | 1023 mm | 994 mm |

* La hauteur n'inclut pas la charnière.

** La profondeur inclut la poignée.

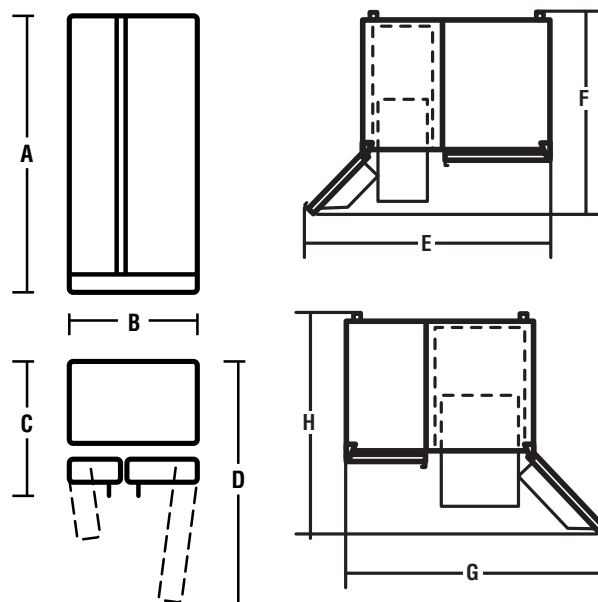

Instructions d'installation

ROULETTES

Les roulettes jouent trois rôles :

- Elles peuvent être réglées pour que les portes se referment automatiquement lorsqu'elles sont à moitié ouvertes. [Réglez le bord inférieur avant du réfrigérateur à 15 mm du sol.]
- Elles peuvent être réglées de manière à permettre à l'appareil de reposer solidement sur le sol et l'empêcher ainsi d'osciller.
- Elles vous permettent d'éloigner le réfrigérateur du mur pour le nettoyage.

Vous devez faire les réglages finaux d'horizontalité après l'installation du réfrigérateur.

Pour régler les roulettes sur les modèles de 25, 27 et 29 pi :

- Tournez les vis de réglage des roulettes **dans le sens horaire pour faire monter le réfrigérateur, dans le sens anti-horaire pour le faire descendre.** Utilisez une clé ou une douille de 3/8 po ou une clé anglaise.

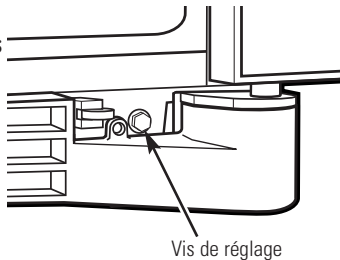

Vis de réglage

Pour régler les roulettes sur les modèles de 21 et 23 pi :

- 1 Enlevez la grille de la base en ouvrant les portes, enlevant les vis aux deux extrémités et la tirant.
- 2 Tournez les vis de réglage des roulettes **dans le sens horaire pour faire monter le réfrigérateur, dans le sens anti-horaire pour le faire descendre.** Utilisez une clé ou une douille de 3/8 po ou une clé anglaise.
- 3 Ces modèles ont aussi des roulettes arrière réglables, pour vous permettre d'aligner le réfrigérateur aux armoires de cuisine. Utilisez une clé à douille à long manche de 5/16 po pour tourner les vis pour les roulettes arrière, **dans le sens horaire pour faire monter le réfrigérateur, dans le sens anti-horaire pour le faire descendre.**
- 4 Remettez en place la grille de base.

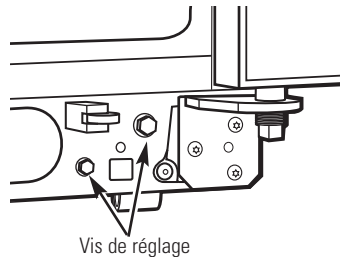

Vis de réglage

ALIGNEMENT DES PORTES

Après avoir réglé les roulettes de nivellement, assurez-vous que la porte du compartiment réfrigérateur soit de 1,6 mm plus élevée que la porte de compartiment congélateur.

Pour aligner les portes, réglez la porte du compartiment réfrigérateur.

- 1 À l'aide d'une clé à douille de 7/16 po, tournez la vis de réglage de la porte vers la droite pour relever la porte, ou vers la gauche pour l'abaisser. (Une douille de nylon, encastrée dans les filets de la broche, empêchera celui-ci de tourner si l'on ne se sert pas d'une clé.)
- 2 Après avoir tourné la clé une ou deux fois, ouvrez et fermez la porte du compartiment réfrigérateur et vérifiez l'alignement des portes à la partie supérieure.

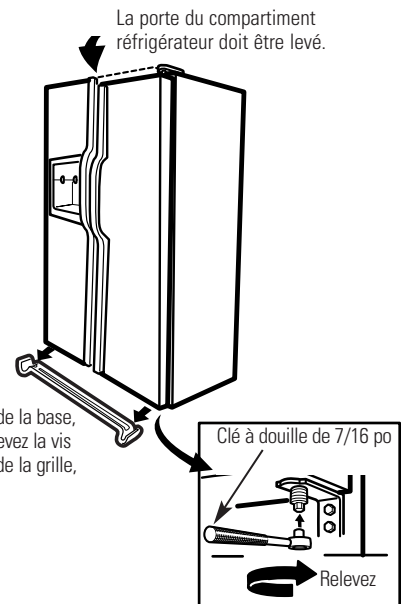

Pour enlever la grille de la base, ouvrez les portes, enlevez la vis de chaque extrémité de la grille, puis tirez sur la grille.

Instructions d'installation

DIMENSIONS ET SPÉCIFICATIONS (pour les modèles encastrés)

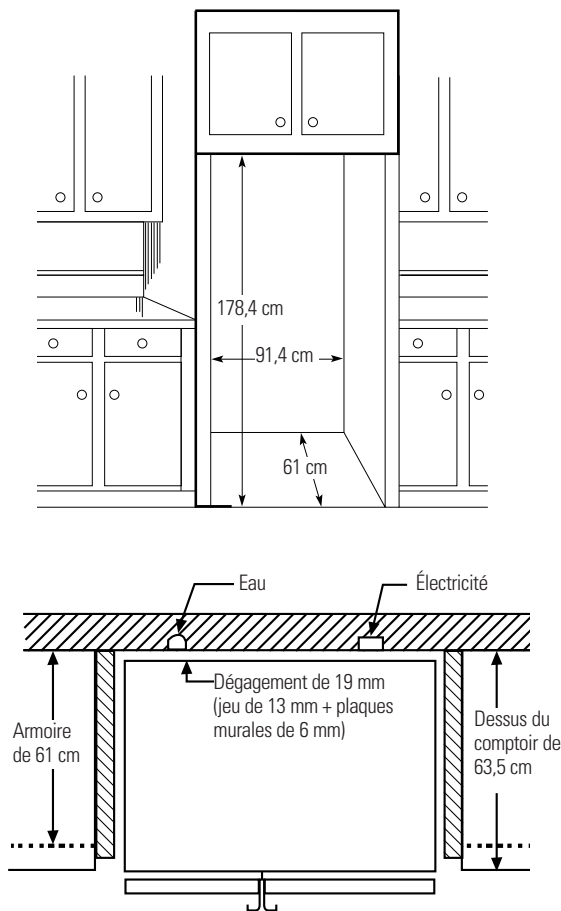

INSTALLATION DE LA CONDUITE D'EAU

AVANT DE COMMENCER

L'installation d'une conduite d'eau n'est pas exigée par le fabricant du réfrigérateur ou de la machine à glaçons. Respectez ces recommandations soigneusement afin de réduire les risques de dommages onéreux causés par l'eau.

Les coups de bélier (eau qui donne des coups dans les tuyaux) dans la tuyauterie de la maison peut endommager les pièces de votre réfrigérateur, ainsi que des fuites ou des inondations. Appelez un plombier certifié pour corriger les coups de bélier avant d'installer la conduite d'eau de votre réfrigérateur.

Pour prévenir toute brûlure et tout dommage à votre réfrigérateur, ne branchez jamais la conduite d'eau à une canalisation d'eau chaude.

Si vous utilisez votre réfrigérateur avant de brancher la conduite d'eau, assurez-vous de laisser le commutateur de la machine à glaçon en position **O (arrêt)**.

N'installez jamais les tuyaux de la machine à glaçons dans des endroits où la température risque de descendre en dessous du point de congélation.

Si vous utilisez un outil électrique (comme une perceuse électrique) pendant l'installation, assurez-vous que l'isolement ou le câblage de cet outil empêche tout danger de secousse électrique.

Vous devez procéder à toutes vos installations conformément aux exigences de votre code local de plomberie.

Un technicien de service qualifié doit installer votre machine à glaçons.

⚠ AVERTISSEMENT!

Branchez uniquement à une alimentation d'eau potable.

INSTALLATION DE LA CONDUITE D'EAU (SUITE)

1 BRANCHEZ LE TUYAU À VOTRE RÉFRIGÉRATEUR

REMARQUES :

- Avant de brancher le tuyau à votre réfrigérateur, assurez-vous que le cordon d'alimentation électrique du réfrigérateur ne soit pas branché sur la prise murale.
- Nous vous recommandons de poser un filtre à eau si votre alimentation d'eau contient du sable ou des particules qui peuvent boucher la grille du robinet d'eau de votre réfrigérateur. Installez-le sur la conduite d'eau près de votre réfrigérateur.

Sur certains modèles de réfrigérateurs, le raccord se trouve à l'extrémité du tuyau situé à l'extérieur de couvercle d'accès de compartiment du compresseur. Sur d'autres modèles, le couvercle d'accès au compartiment du compresseur doit être retiré pour accéder au raccord du réfrigérateur au robinet d'alimentation d'eau.

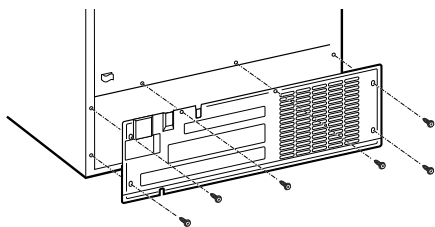

1 BRANCHEZ LE TUYAU À VOTRE RÉFRIGÉRATEUR (SUITE)

Sur les modèles dotés du raccord au robinet d'alimentation d'eau, retirez le bouchon en plastique flexible.

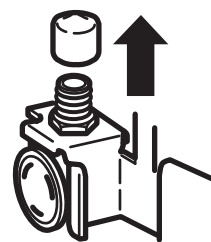

Placez l'écrou de compression et la bague (manchon) à l'extrémité du tuyau comme indiqué dans l'illustration.

Insérez l'extrémité du tuyau dans le raccord du robinet d'eau aussi profondément que possible. Tout en tenant le tuyau, serrez le raccord.

Fixez le tuyau dans le collier fourni pour qu'il soit maintenu en position verticale. Il est possible que vous ayez à ouvrir le collier.

L'un des schémas ci-dessous sera similaire au montage du raccord de votre réfrigérateur.

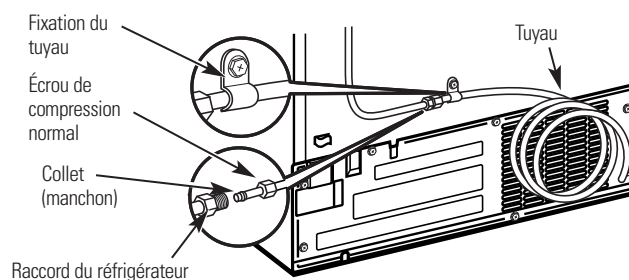
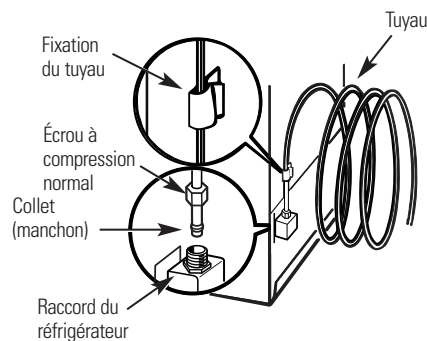

Remettez le couvercle d'accès.

Instructions d'installation

2 OUVREZ LE ROBINET D'EAU ET BRANCHEZ LE RÉFRIGÉRATEUR

Disposez la spire du tuyau de telle façon que celui-ci ne vibre pas contre la parois arrière du réfrigérateur ou contre le mur. Repoussez le réfrigérateur contre le mur.

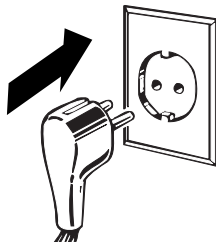

3 METTEZ EN MARCHÉ LA MACHINE À GLAÇONS

Mettez l'interrupteur d'alimentation de la machine à glaçons en position *I*. La machine à glaçons ne se met en marche que lorsqu'elle atteint une température de fonctionnement de -9°C ou moins. Elle commence immédiatement à fonctionner si l'interrupteur d'alimentation de la machine à glaçons est en position *I*.

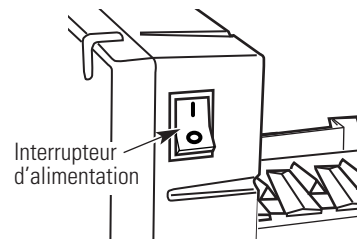

REMARQUE : Si votre pression d'eau est trop faible, le robinet peut se remettre en marche jusqu'à trois fois pour envoyer suffisamment d'eau à la machine à glaçons.

Bruits normaux de fonctionnement.



Les réfrigérateurs plus récents font des bruits différents de ceux des anciens. Les réfrigérateurs modernes présentent plus de fonctions et sont plus avancés sur le plan technologique.

Entendez-vous ce que j'entends ? Ces bruits sont normaux.

HUMMM... OUUCH....

- Le nouveau compresseur à rendement élevé peut fonctionner plus longtemps et plus vite que votre ancien réfrigérateur et vous pouvez entendre un son modulé ou un ronflement aigu pendant son fonctionnement.
- Parfois le réfrigérateur fonctionne pendant une période prolongée, surtout lorsque les portes sont ouvertes fréquemment. Cela signifie que la fonction **Frost Guard™** est active pour empêcher la brûlure de congélation et améliorer la conservation des aliments.
- Vous pouvez entendre un sifflement lorsque les portes se ferment. Cela vient de l'équilibrage de pression dans le réfrigérateur.

OUIR !



- Vous pouvez entendre les ventilateurs tourner à hautes vitesses. Cela se produit lorsque le réfrigérateur vient d'être branché, lorsque les portes sont ouvertes fréquemment ou lors de l'ajout d'une grande quantité d'aliments dans les compartiments congélateur ou réfrigérateur. Les ventilateurs permettent de maintenir les bonnes températures.
- Si une des portes est ouverte pendant plus de 3 minutes, vous pouvez entendre l'activation des ventilateurs permettant de refroidir les ampoules.
- Les ventilateurs changent de vitesses pour assurer des économies d'énergie et un refroidissement optimal.
- Il est possible que vous entendez les ventilateurs marcher après avoir choisi une des fonctions de **CustomCool™**.

CLICS, CLAQUEMENTS, CRAQUEMENTS et GRÉSILLEMENTS

- Vous pouvez entendre des craquements ou des claquements lorsque le réfrigérateur est branché pour la première fois. Cela se produit lorsque le réfrigérateur se refroidit à la bonne température.
- Les registres électroniques s'ouvrent et se ferment pour assurer des économies d'énergie et un refroidissement optimal.
- Le compresseur peut causer un clic ou un grésillement lors de la tentative de redémarrage (cela peut prendre 5 minutes).
- Le tableau de commande électronique peut causer un clic lorsque les relais s'activent pour commander les composants du réfrigérateur.
- L'expansion et la contraction des serpentins de refroidissement pendant et après le dégivrage peuvent causer un craquement ou un claquement.
- Sur les modèles équipés d'une machine à glaçons, après un cycle de fabrication de glaçons, vous pouvez entendre les glaçons tomber dans le bac.

BRUITS D'EAU



- Le passage de l'agent frigorigère dans les serpentins de refroidissement du congélateur peut être accompagné d'un gargouillement semblable à celui de l'eau en ébullition.
- L'eau tombant sur l'élément chauffant de dégivrage peut faire un bruit de grésillement, de claquement ou de bourdonnement pendant le cycle de dégivrage.
- Un bruit de suintement d'eau peut être entendu pendant le cycle de dégivrage lorsque la glace de l'évaporateur fond et tombe dans le bac de récupération.
- Fermer la porte peut causer un gargouillement en raison de l'équilibrage de pression.



Pour obtenir plus d'information sur les bruits de fonctionnement normaux de la machine à glaçons et le distributeur d'eau et de glaçons, veuillez consulter les sections **Machine à glaçons automatique** et **Le distributeur d'eau et de glaçons**.

Avant d'appeler un réparateur...



Conseils de dépannage—Économisez du temps et de l'argent!
Consultez d'abord les tableaux qui suivent et vous pourrez peut-être éviter de faire appel à un réparateur.

| Problème | Causes possibles | Correctifs |
|--|---|--|
| Le réfrigérateur ne fonctionne pas | Le cycle de dégivrage est peut-être en cours. | • Attendez environ 30 minutes afin que le cycle de dégivrage puisse terminer. |
| | Les commandes de température sont réglées sur 0 (arrêt). | • Réglez les commandes de température sur un réglage de température. |
| | Le réfrigérateur est débranché. | • Enfoncez la fiche de l'appareil à fond dans la prise murale. |
| | Le disjoncteur ou le fusible peut avoir sauté. | • Remplacez le fusible ou réenclenchez le disjoncteur. |
| | Le réfrigérateur se trouve sur le mode "salle d'exposition". | • Débranchez le réfrigérateur et rebranchez-le. |
| Vibration ou bruit métallique (une légère vibration est normale) | Les roulettes de nivellement avant doivent être réglées. | • Consultez <i>Roulettes</i> . |
| Le moteur fonctionne pendant de longues périodes ou démarre et s'arrête fréquemment. (Les réfrigérateurs modernes et leurs congélateurs étant plus grands, leur moteur doit fonctionner plus longtemps. Ils démarrent et s'arrêtent afin de maintenir des températures uniformes.) | Ceci est normal lorsque le réfrigérateur vient d'être branché. | • Attendez 24 heures pour que le réfrigérateur refroidisse complètement. |
| | Une grande quantité d'aliments a été mise au réfrigérateur. | • C'est normal. |
| | Porte laissée ouverte. | • Vérifiez qu'il n'y a pas un paquet qui empêche la porte de fermer. |
| | Temps chaud ou ouverture fréquente des portes. | • C'est normal. |
| | Les commandes de température ont été réglées à la température la plus froide. | • Consultez <i>Les commandes</i> . |
| Température trop élevée dans le congélateur ou le réfrigérateur | La commande de température n'a pas été réglée à une température assez basse. | • Consultez <i>Les commandes</i> . |
| | Temps chaud ou ouverture fréquente des portes. | • Abaissez la commande de température d'une position. Consultez <i>Les commandes</i> . |
| | Porte laissée ouverte. | • Vérifiez qu'il n'y a pas un paquet qui empêche la porte de fermer. |
| Givre sur les aliments surgelés (il est normal que du givre se forme à l'intérieur du paquet) | Porte laissée ouverte. | • Vérifiez qu'il n'y a pas un paquet qui empêche la porte de fermer. |
| | Les portes ont été ouvertes trop souvent ou pendant trop longtemps. | |
| La séparation entre le réfrigérateur et le congélateur est chaude | Le système automatique d'économie d'énergie fait circuler du liquide chaud autour du rebord avant du congélateur. | • Ceci empêche la formation de condensation sur l'extérieur du réfrigérateur. |
| Formation lente des glaçons | Porte laissée ouverte. | • Vérifiez qu'il n'y a pas un paquet qui empêche la porte de fermer. |
| | La commande de température du congélateur n'est pas réglée à une température assez froide. | • Consultez <i>Les commandes</i> . |
| Mauvais goût/odeur de l'eau | Le distributeur d'eau n'a pas été utilisé depuis longtemps. | • Faites couler l'eau jusqu'à ce que l'eau du système soit remplacée par de l'eau fraîche. |

Avant d'appeler un réparateur...

| Problème | Causes possibles | Correctifs |
|--|---|--|
| Bourdonnement fréquent | L'interrupteur d'alimentation de la machine à glaçons est à la position de marche, mais l'arrivée d'eau au réfrigérateur n'a pas été raccordée. | <ul style="list-style-type: none"> Réglez l'interrupteur d'alimentation à la position d'arrêt, car le garder dans la position de marche endommagera le robinet d'eau. |
| La machine à glaçons ne fonctionne pas | L'interrupteur d'alimentation de la machine à glaçons est à la position d'arrêt. | <ul style="list-style-type: none"> Réglez l'interrupteur d'alimentation à la position de marche. |
| | L'alimentation en eau est coupée ou n'est pas raccordée. | <ul style="list-style-type: none"> Consultez <i>Installation de la conduite d'eau</i>. |
| | Le compartiment congélateur est trop chaud. | <ul style="list-style-type: none"> Attendez 24 heures pour que le réfrigérateur se refroidisse complètement. |
| | Un amas de glaçons dans le bac provoque l'arrêt de la machine à glaçons. | <ul style="list-style-type: none"> Nivelez les glaçons à la main. |
| | Cubes de glace sont coincés dans le distributeur. (La lumière d'alimentation verte clignote). | <ul style="list-style-type: none"> Débranchez le distributeur, enlevez les cubes et rebranchez le distributeur. |
| Odeur/saveur anormale des glaçons | Il faut nettoyer le bac à glaçons. | <ul style="list-style-type: none"> Videz et lavez le bac à glaçons. Jetez les vieux glaçons. |
| | Des aliments ont transmis leur odeur/goût aux glaçons. | <ul style="list-style-type: none"> Emballez bien les aliments. |
| | Il faut nettoyer l'intérieur du réfrigérateur. | <ul style="list-style-type: none"> Consultez <i>Entretien et nettoyage</i>. |
| Petits glaçons ou glaçons creux à l'intérieur | Le filtre à eau est bouché. | <ul style="list-style-type: none"> Remplacez la cartouche du filtre avec une nouvelle cartouche ou installez le bouchon du filtre. |
| Le distributeur de glaçons ne fonctionne pas | La machine à glaçons est éteinte ou l'alimentation en eau a été coupée. | <ul style="list-style-type: none"> Mettez en marche la machine à glaçons ou rétablissez l'alimentation en eau. |
| | Des glaçons sont collés au bras régulateur. | <ul style="list-style-type: none"> Retirez les glaçons. |
| | Distributeur est VERROUILLÉ . | <ul style="list-style-type: none"> Appuyez et maintenez enfoncée la touche LOCK CONTROL (réglage du verrouillage) pendant 3 secondes. |
| | Blocs de glace irréguliers dans le bac à glaçons. | <ul style="list-style-type: none"> Cassez-les avec le bout des doigts et jetez les morceaux qui restent. Le congélateur est peut-être trop chaud. Réglez la commande du congélateur sur une température plus froide, un cran après l'autre, jusqu'à ce que les blocs ne se forment plus. |
| L'eau versée dans le premier verre est chaude | Normal lorsque le réfrigérateur est initialement installé. | <ul style="list-style-type: none"> Attendez 24 heures pour que la température du réfrigérateur se stabilise. |
| | Le distributeur d'eau n'a pas été utilisé depuis longtemps. | <ul style="list-style-type: none"> Faites couler l'eau jusqu'à ce que l'eau du système soit remplacée par de l'eau fraîche. |
| | Le réservoir d'eau vient d'être vidangé. | <ul style="list-style-type: none"> Attendez plusieurs heures pour que l'eau refroidisse. |
| Le distributeur d'eau ne fonctionne pas | L'alimentation en eau est coupée ou n'est pas raccordée. | <ul style="list-style-type: none"> Consultez <i>Installation de la conduite d'eau</i>. |
| | Le filtre à eau est bouché. | <ul style="list-style-type: none"> Remplacez la cartouche du filtre avec une nouvelle cartouche ou installez le bouchon du filtre. |
| | De l'air peut être piégé dans la conduite d'eau, | <ul style="list-style-type: none"> Appuyez sur le bras de distribution pendant au moins deux minutes. |
| | Distributeur est VERROUILLÉ . | <ul style="list-style-type: none"> Appuyez et maintenez enfoncée la touche LOCK CONTROL (réglage du verrouillage) pendant 3 secondes. |

| Problème | Causes possibles | Correctifs |
|---|---|---|
| <i>L'eau jaillit du distributeur en éclaboussant</i> | La cartouche du filtre vient d'être installée. | <ul style="list-style-type: none"> Faites couler l'eau du distributeur pendant 3 minutes (environ 6 litres). |
| <i>La machine à glaçons fonctionne, mais ne distribue pas d'eau</i> | L'eau du réservoir est gelée. | <ul style="list-style-type: none"> Appelez un réparateur. |
| | Le réglage de commande est trop froid. | <ul style="list-style-type: none"> Réglez le commande de température sur un réglage plus chaud. |
| <i>La machine à glaçons ne distribue ni eau ni glaçons</i> | La conduite d'eau ou le robinet d'arrêt est bouché. | <ul style="list-style-type: none"> Appelez un plombier. |
| | Le filtre à eau est bouché. | <ul style="list-style-type: none"> Remplacez la cartouche du filtre avec une nouvelle cartouche ou installez le bouchon du filtre. |
| | Distributeur est VERROUILLÉ . | <ul style="list-style-type: none"> Appuyez et maintenez enfoncée la touche LOCK CONTROL (réglage du verrouillage) pendant 3 secondes. |
| <i>CUBED ICE (cubes de glace) était choisi mais CRUSHED ICE (glace pilée) a été distribuée</i> | Le réglage précédent était CRUSHED ICE . | <ul style="list-style-type: none"> Quelques cubes sont restés dans le broyeur à cause du réglage précédent. C'est normal. |
| <i>Odeur dans le réfrigérateur</i> | Des aliments ont transmis leur odeur au réfrigérateur. | <ul style="list-style-type: none"> Les aliments à odeur forte doivent être emballés hermétiquement. Gardez une boîte ouverte de bicarbonate de soude dans le réfrigérateur. |
| | Il faut nettoyer l'intérieur. | <ul style="list-style-type: none"> Consultez <i>Entretien et nettoyage</i>. |
| <i>De la condensation s'accumule à l'extérieur</i> | Cela n'est pas inhabituel pendant les périodes de forte humidité. | <ul style="list-style-type: none"> Essayez bien la surface extérieure. |
| <i>De la condensation s'accumule à l'intérieur (par temps humide, l'ouverture des portes laisse entrer de l'humidité)</i> | Les portes sont ouvertes trop fréquemment ou pendant trop longtemps. | |
| <i>L'éclairage intérieur ne fonctionne pas</i> | Il n'y a pas de courant au niveau de la prise. | <ul style="list-style-type: none"> Remplacez le fusible ou réarmez le disjoncteur. |
| | L'ampoule est grillée. | <ul style="list-style-type: none"> Consultez <i>Remplacement des ampoules</i>. |
| <i>Eau sur le sol ou au fond du congélateur</i> | Il y a des glaçons bloqués dans le conduit. | <ul style="list-style-type: none"> Faites passer les glaçons à l'aide d'une cuillère en bois. |
| <i>Air chaud à la base du réfrigérateur</i> | Courant d'air normal provenant du moteur. Pendant le processus de réfrigération, il est normal que de la chaleur soit dégagée à la base du réfrigérateur. Certains revêtements de sol sont sensibles et peuvent se décolorer sous l'effet de cette température de fonctionnement normale qui est sans danger. | |
| <i>Lueur orange dans le congélateur</i> | Le cycle de dégivrage est en cours. | <ul style="list-style-type: none"> C'est normal. |
| <i>Le réfrigérateur ne s'arrête jamais mais les températures sont normales</i> | La fonction de dégivrage maintient le compresseur en marche au cours de l'ouverture des portes. | <ul style="list-style-type: none"> Ceci est normal. Le réfrigérateur cycle à l'arrêt les portes ont été fermées pendant 2 heures. |
| <i>Le réfrigérateur émet un signal sonore</i> | La porte est ouverte. | <ul style="list-style-type: none"> Fermez la porte. |

Avant d'appeler un réparateur...

| Problème | Causes possibles | Correctifs |
|---|--|---|
| Les aliments ne se dégèlent pas/ne se refroidissent pas | Emballage. | • Augmentez le temps ou remballiez dans du plastique. |
| | Mauvais poids sélectionné. | • Sélectionnez un poids plus grand. |
| | Article à haute teneur de gras. | • Sélectionnez un poids plus grand. |
| | Plateau Chill/Thaw (refroidissement/dégel) non utilisé. | • Placez les articles sur le plateau et ménagez un espace entre les différents articles pour assurer une meilleure circulation d'air. |
| La température présente n'est pas égale à celle affichée | L'appareil vient d'être branché. | • Pour stabiliser le système, attendez 24 heures. |
| | La porte est restée ouverte trop longtemps. | • Pour stabiliser le système, attendez 24 heures. |
| | Des aliments chauds ont été placés dans le réfrigérateur. | • Pour stabiliser le système, attendez 24 heures. |
| | Cycle de dégivrage en cours. | • Pour stabiliser le système, attendez 24 heures. |
| La commande de Select Temp ne fonctionne pas | La commande de température du compartiment du réfrigérateur est placée à sa valeur la plus élevée. | • Ceci est normal. Afin de minimiser la consommation d'énergie, la fonction de sélection de température est mise hors service lorsque la commande de température du réfrigérateur est réglée à sa valeur la plus élevée. |
| La porte ne se ferme pas correctement | Le joint de la porte du côté des charnières est collé ou replié. | • Mettre une couche de cire de paraffine sur le joint de la porte. |
| | Un des contenants de porte touche une étagère dans le réfrigérateur. | • Remontez le contenant d'un cran. |