



MARQUE: GORENJE

REFERENCE: RK 60359 OCH

CODIC: 3598241



Notice d'utilisation



Combiné réfrigérateur
congélateur armoire



Nous vous remercions vivement de la confiance que vous nous avez témoignée en achetant un appareil de notre marque et vous félicitons de votre choix. Nous espérons qu'il vous donnera entière satisfaction durant de longues années.

Le combiné réfrigérateur/congélateur armoire (ci-après appelé "l'appareil") comprend deux parties : la partie supérieure est le réfrigérateur, et la partie inférieure est le congélateur.

Le réfrigérateur est destiné à une utilisation domestique pour la conservation des denrées fraîches à une température supérieure à 0°C.

Le congélateur est destiné à une utilisation domestique pour la congélation des aliments frais et la conservation à long terme des surgelés (jusqu'à un an, selon la nature des produits).

Avertissements importants	3
Description de l'appareil (les équipements varient selon les modèles)	5
Installation et raccordement	7
Inversion du sens d'ouverture de la porte	9
Bandeaux de commandes - appareils avec régulation électronique	10
Bandeaux de commandes - appareils avec régulation mécanique	18
Comment ranger les aliments dans le combiné	20
Conservation des aliments frais dans le réfrigérateur	21
Congélation des aliments et stockage des surgelés	23
Dégivrage de l'appareil	25
Nettoyage	26
Guide de dépannage	27
Guide de dépannage	28

Avertissements importants

- Cet appareil est fabriqué en conformité avec toutes les normes de sécurité en vigueur ; il est cependant conseillé que les personnes à capacités physiques ou mentales réduites – ou ne disposant pas d'expérience ou de connaissances suffisantes – utilisent l'appareil sous surveillance. La même recommandation s'applique aux mineurs.
- Avant de mettre votre combiné en service, prenez le temps de lire attentivement cette notice. Elle décrit l'appareil et la manière de s'en servir correctement en toute sécurité. Elle a été rédigée pour différents modèles et il est donc possible qu'elle décrive des fonctions et des accessoires que votre appareil ne possède pas.
Cette notice comporte aussi des instructions pour le modèle NO FROST avec froid ventilé et dégivrage automatique.
- Retirez l'emballage qui protégeait l'appareil durant le transport. Les coins de la porte sont protégés par des entretoises. Enlevez-les et remplacez-les par les caches de portes contenus dans le sachet joint.
- Attendez environ deux heures avant de brancher l'appareil au réseau électrique afin de diminuer les risques de dysfonctionnement dus à l'influence du transport et de la manutention sur le système de réfrigération (sur certains modèles uniquement).
- L'appareil doit être raccordé au réseau selon la réglementation et les normes en vigueur dans votre pays.
- L'appareil ne doit pas être utilisé en plein air ou exposé à la pluie.
- Débranchez toujours l'appareil avant de le nettoyer ou de remplacer l'ampoule.
- Afin d'éviter tout danger si le cordon secteur est endommagé, il doit être remplacé par notre Service Après Vente ou par un professionnel qualifié.
- Si vous n'utilisez pas votre combiné pendant un long moment, mettez le à l'arrêt avec le bouton Marche/Arrêt et débranchez-le. Videz-le, nettoyez-le et laissez la porte entrouverte.
- Dans le souci de préserver l'environnement, remettez votre appareil usagé aux services habilités pour la collecte de l'électroménager.
- L'emballage est constitué de matériaux écologiques qui peuvent être recyclés ou détruits sans nuire à l'environnement.
- Ne laissez jamais les enfants jouer avec l'appareil.
- Grâce aux charnières (sur certains modèles uniquement) à fermeture automatique en fin de course, la porte ne risque pas de rester entrebâillée. De plus, elles limitent son angle d'ouverture et évitent ainsi d'endommager les éléments adjacents.
- La plaque signalétique comportant les principales caractéristiques techniques est apposée à l'intérieur de l'appareil. Si la plaque signalétique n'est pas dans votre langue, collez par-dessus l'étiquette adhésive jointe.
- **Recommandations importantes**
 - Les ouvertures d'aération de l'appareil ou du meuble dans lequel il est encastré doivent rester propres et ne pas être obstruées.
 - N'utilisez aucun instrument pour dégivrer l'appareil, exceptés ceux recommandés par le constructeur.
 - Pour éviter toute pollution pendant l'installation, le nettoyage, ou la mise au rebut, veillez à ne pas endommager le condenseur, les matériaux isolants ou les tuyaux contenant du fluide frigorigène à l'arrière de l'appareil.
 - N'utilisez pas d'appareils électriques à l'intérieur du réfrigérateur, à l'exception de ceux recommandés explicitement par le fabricant.



Ce symbole figure sur le produit ou sur son emballage en application de la directive européenne 2002/96/CE sur les Déchets d'Équipement Électrique et Électronique (DEEE). Cette directive sert de règlement cadre à la reprise, au recyclage et à la valorisation des appareils usagés dans toute l'Europe.

Ce produit doit donc faire l'objet d'une collecte sélective. Lorsque vous ne l'utiliserez plus, remettez-le à un service de ramassage spécialisé ou à une déchèterie qui traite les DEEE ; vous contribuerez ainsi à éviter des conséquences néfastes pour la santé et l'environnement.

Pour tout renseignement sur la mise au rebut et le recyclage de ce produit, veuillez contacter la mairie ou le service de la propreté de votre commune, ou encore le magasin dans lequel vous l'avez acheté.

Description de l'appareil (les équipements varient selon les modèles)

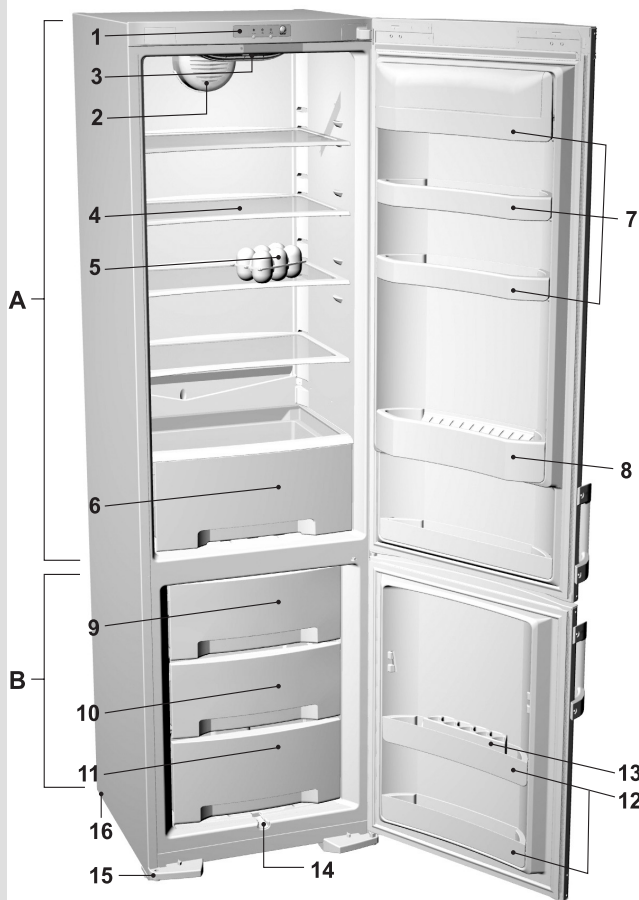

A. Réfrigérateur (appareil conventionnel ou avec FROID VENTILÉ)

- 1 Bandeau de commandes
- 2 Ventilateur*
- 3 Éclairage intérieur
- 4 Clayettes (réglables en hauteur)
- 5 Bac à œufs modulable (fermé : 6 œufs, ouvert : 12 œufs)
- 6 Bac à légumes
- 7 Balconnets (versions : profond, peu profond, couvert, non couvert)*
- 8 Compartiment à bouteilles avec protection antibasculement*
- 15 Pieds*
- 16 Roulettes*

B. Congélateur (appareil conventionnel)

- 9 Tiroir de congélation*
- 10 Tiroir de conservation
- 11 Tiroir de conservation
- 12 Balconnets*
- 13 Bac à glaçons*
- 14 Orifice d'écoulement pour l'eau de dégivrage*

B. Congélateur (appareil avec FROID VENTILÉ)

- 9 Tiroir de conservation*
- 10 Tiroir de congélation
- 11 Tiroir de conservation

- Les accessoires équipant l'appareil peuvent varier en fonction du modèle.
- Vous pouvez retirer les clayettes et les tiroirs coulissants en les soulevant légèrement à l'avant puis en les tirant vers vous. Pour les remettre en place, procédez de façon inverse. Pour les retirer de l'appareil, ouvrez-les puis soulevez-les légèrement à l'avant et tirez-les vers vous.
- Certains modèles sont équipés de glissières qui facilitent l'opération. Pour enlever les tiroirs munis de glissières, soulevez-les à l'arrière et tirez-les vers vous en les inclinant à 45°. Pour les remettre en place, procédez de façon inverse.

* Uniquement sur certains modèles (les équipements varient selon les modèles).

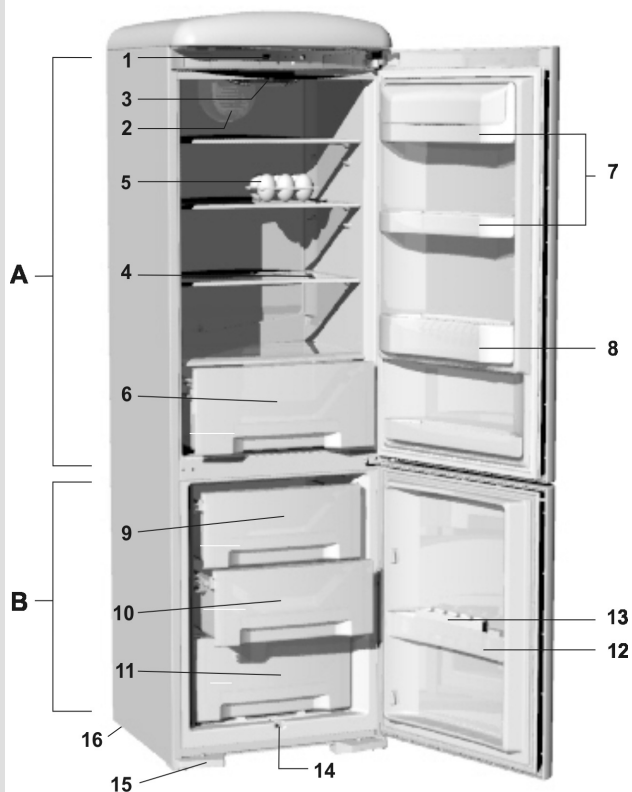

A. Réfrigérateur

- 1 Bandeau de commandes
- 2 Ventilateur*
- 3 Éclairage intérieur
- 4 Clayettes (réglables en hauteur)
- 5 Bac à œufs modulable (fermé : 6 œufs, ouvert : 12 œufs)
- 6 Bac à légumes
- 7 Balconnets (versions : profond, peu profond, couvert, non couvert)*
- 8 Compartiment à bouteilles avec protection antibasculement*
- 15 Pieds
- 16 Roulettes

B. Congélateur

- 9 Tiroir de congélation
- 10 Tiroir de conservation
- 11 Tiroir de conservation
- 12 Balconnets*
- 13 Bac à glaçons*
- 14 Orifice d'écoulement pour l'eau de dégivrage*

- Les accessoires équipant l'appareil peuvent varier en fonction du modèle.
- Vous pouvez retirer les clayettes et les tiroirs coulissants en les soulevant légèrement à l'avant puis en les tirant vers vous. Pour les remettre en place, procédez de façon inverse. Pour les retirer de l'appareil, ouvrez-les puis soulevez-les légèrement à l'avant et tirez-les vers vous.
- Certains modèles sont équipés de glissières qui facilitent l'opération. Pour enlever les tiroirs munis de glissières, soulevez-les à l'arrière et tirez-les vers vous en les inclinant à 45°. Pour les remettre en place, procédez de façon inverse.

* Uniquement sur certains modèles (les équipements varient selon les modèles).

Installation et raccordement

Choix de l'emplacement

- Placez l'appareil dans un endroit sec et bien aéré. La température ambiante la plus favorable à son bon fonctionnement est indiquée dans le tableau ci-dessous. La classe climatique de l'appareil figure sur sa plaque signalétique.

Classe climatique	Température ambiante
SN (subnormale)	de +10°C à +32°C
N (normale)	de +16°C à +32°C
ST (subtropicale)	de +16°C à +38°C
T (tropicale)	de +16°C à +43°C

Positionnement de l'appareil

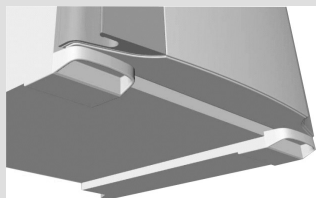
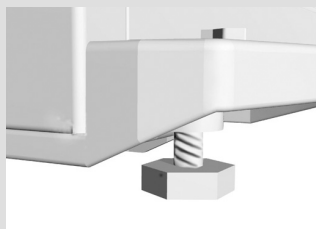

La mise en place de l'appareil requiert deux personnes afin d'éviter tout accident et tout dommage.

- L'appareil doit être installé en position horizontale et stable sur un sol plan et dur. À l'avant, il est muni de pieds réglables en hauteur permettant de le mettre facilement à niveau. À l'arrière, des roulettes facilitent sa mise en place à l'endroit choisi (sur certains modèles uniquement).
- Laissez un espace de 5 cm entre l'appareil et les meubles placés au-dessus pour que l'aération du condenseur soit suffisante.
- Évitez d'exposer l'appareil aux rayons du soleil ou de le placer près d'une source de chaleur. Si cela n'est pas possible, installez une plaque d'isolation entre le réfrigérateur et la source de chaleur.
- Des poignées se trouvent sous l'appareil, à l'avant, et permettent de le déplacer plus facilement (sur certains modèles uniquement). Il peut être installé isolément, ou à côté d'un meuble, ou devant un mur. Veillez à ménager suffisamment d'espace libre pour l'ouverture de la porte afin de ne pas endommager l'appareil ni vous blesser. Laissez aussi suffisamment de place autour pour pouvoir ouvrir commodément les tiroirs et retirer les clayettes (voir le schéma d'installation).

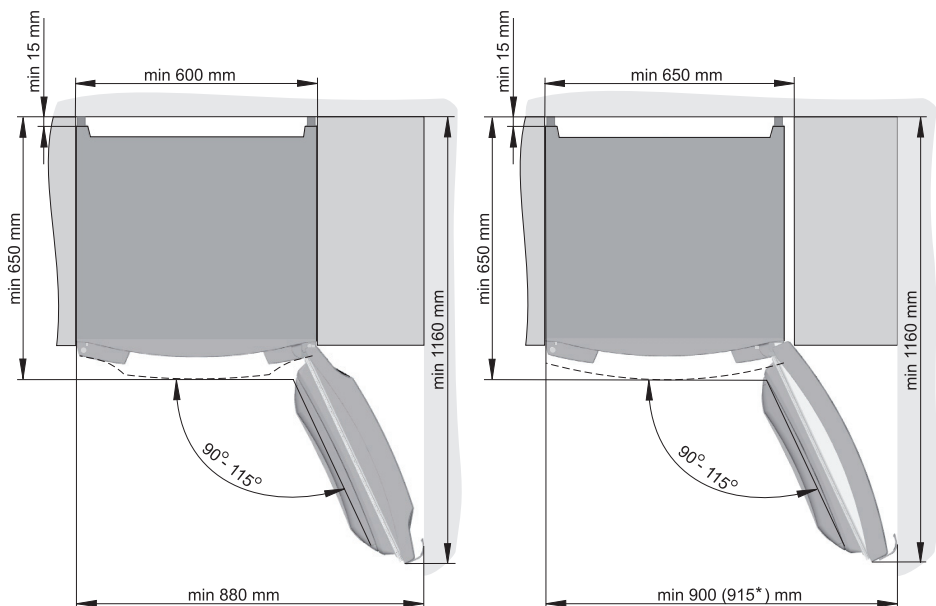

Remarque :

* Valable pour les appareils OLD TIMER (modèles comportant la référence ...O...)

Raccordement au réseau électrique

- Raccordez l'appareil au réseau électrique avec le cordon d'alimentation. La prise secteur doit être mise à la terre pour assurer la sécurité. La tension nominale et la fréquence sont indiquées sur la plaque signalétique de l'appareil.
- Le raccordement au réseau électrique et la mise à la terre de l'appareil doivent être réalisés conformément aux règlements et normes électriques en vigueur.

L'appareil peut tolérer des écarts de tension de courte durée, mais au maximum de -6% à +6%.

Inversion du sens d'ouverture de la porte

Outils nécessaires : clef à douille 8 mm, tournevis Torx 25 mm

Attention : après avoir dévissé les charnières, maintenez solidement la porte pour qu'elle ne s'abîme pas en tombant.



1. Enlevez le cache de la charnière supérieure (conservez-le pour une utilisation ultérieure éventuelle). Sur le côté opposé, enlevez aussi sur la porte le cache qui dissimule l'emplacement destiné à la charnière supérieure. Pendant le remontage, vous placerez le cache fourni sur le côté opposé à celui sur lequel vous venez de le retirer.



2. Dévissez les vis de la charnière supérieure et déboîtez la porte supérieure de la charnière centrale.

3. En bas de la porte supérieure, dévissez les vis qui fixent la butée (A) et enlevez-là. Conservez la butée pour un usage ultérieur. Vissez sur le côté opposé de la porte la butée fournie.

4. Dévissez le système de fermeture automatique (B) et vissez-le sur le côté opposé de la porte (sur certains modèles uniquement).

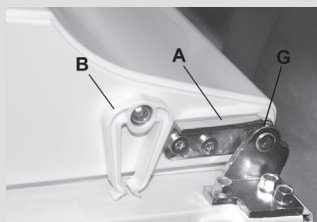

5. Dévissez la charnière centrale et déboîtez la porte de la charnière inférieure.

6. Sur certains modèles, il faut dévisser les supports des pieds; selon le modèle de votre appareil, passez à l'étape 7 ou à l'étape 7.1 des instructions ci-dessous.

7. Inclinez l'appareil vers l'arrière (à 35° maximum) pour accéder aux pieds avant. Dévissez les supports des pieds (C) à droite et à gauche, retirez le cache du support (D) et placez-le sur le côté opposé. Dévissez soit enlevez et remplacez l'emplacement du bouchon à enclenchement (E) et du bouchon de recouvrement (F) (pour les modèles à fermeture automatique de la porte en fin de course). Dévissez les 3 vis fixant la charnière du bas (conservez-la pour une utilisation ultérieure) et vissez sur le côté opposé la charnière fournie.

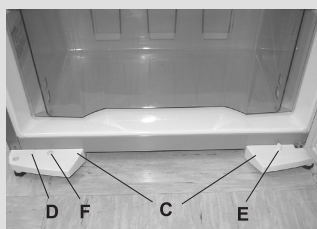

7.1. Inclinez l'appareil vers l'arrière (à 35° maximum) pour accéder aux éléments à démonter en bas. Dévissez les 3 vis fixant la charnière du bas (conservez-la pour une utilisation ultérieure au cas où vous voudriez à nouveau inverser le sens d'ouverture de la porte). Vissez sur le côté opposé la charnière inférieure fournie. Placez les caches sur les trous qui sont visibles après le remplacement de la charnière.

8. Répétez les opérations 3 et 4 pour la porte du bas. S'il n'y a pas de butée dans le bas de la porte, déplacez le palier (G) et la rondelle sur le côté opposé.

9. Pour le remontage, procédez de façon inverse.

10. Dévissez les poignées, déplacez-les sur le côté opposé de la porte en les retournant (le bas devient le haut).

11. Après avoir inversé le sens d'ouverture de la porte, fermez les trous inutiles avec les caches fournis.

Remarque :

- Sur les appareils OLD TIMER (modèles comportant la référence ...O...), il n'est pas possible d'inverser le sens d'ouverture de la porte.

Bandeaux de commandes - appareils avec régulation électronique

BANDEAU DE COMMANDES I

Modèles avec touches

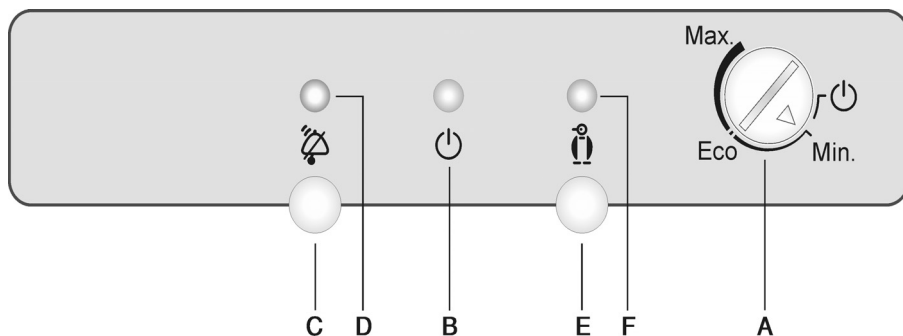

BANDEAU DE COMMANDES II

Modèles sans touche

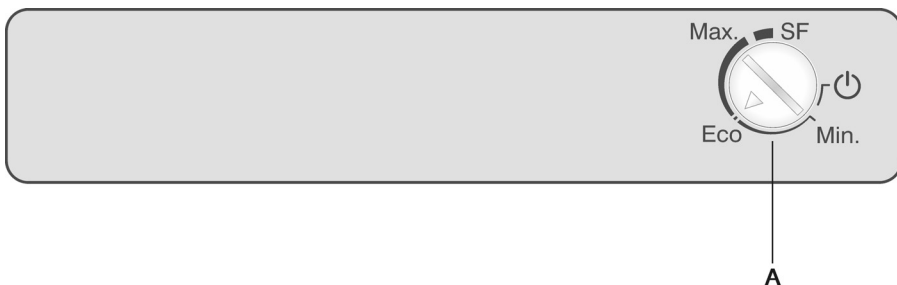

A Bouton Marche/Arrêt et thermostat

B Voyant vert : allumé lorsque l'appareil est en marche*

C Touche Arrêt de l'alarme du congélateur*

D Voyant rouge : clignote en même temps que l'alarme sonore*

E Touche Congélation rapide*

F Voyant orange : allumé pendant la congélation rapide*

* Sur certains modèles uniquement.

Bouton Marche/Arrêt

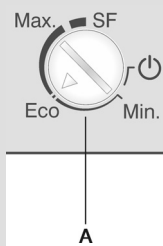
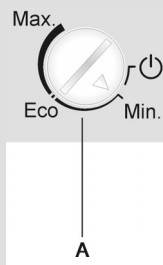

Réglage de la température du congélateur

- On règle la température de l'appareil en tournant le thermostat **A** entre **Min** et **Max**.
- Le réglage recommandé est la position **Éco** indiquée sur le thermostat.
- Si la température de la pièce dans laquelle l'appareil est installé est inférieure à 16°C, nous vous recommandons de régler le thermostat sur **Max**.

Congélation rapide

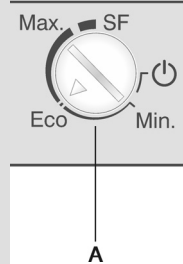
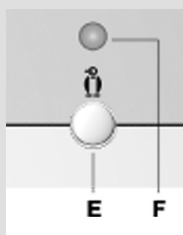

- Utilisez cette fonction lors de la mise en service de l'appareil et lorsque vous introduisez de grandes quantités de denrées à congeler (voir le chapitre « Congélation des aliments frais »).
 - **Modèles avec touches** : appuyez sur la touche **E** (le voyant orange **F** s'allume). Cette fonction se désactive automatiquement au bout de deux jours environ.
 - **Modèles sans touche** : tournez le bouton **A** sur la position **SF** (congélation rapide). Cette fonction se désactive automatiquement au bout de deux jours environ et l'appareil passe alors au réglage **Max**. Pour recommencer une nouvelle procédure de congélation rapide, tournez le bouton **A** sur la position **Eco**, puis de nouveau sur **SF**.

Une fois que la fonction congélation rapide s'est désactivée automatiquement, tournez le bouton **A** sur la position désirée.

Alarme du congélateur (sur certains modèles uniquement)

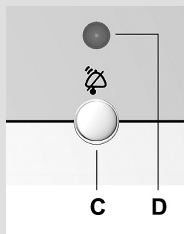

Si la température du congélateur dépasse la limite admise, l'alarme retentit (**signal sonore intermittent**) et le voyant rouge (**D**) clignote.

- Pour stopper le signal sonore, appuyez sur la touche Arrêt de l'alarme **C**. Le voyant rouge cesse automatiquement de clignoter lorsque la température cesse suffisamment descendue pour la bonne conservation des denrées périssables.
- Si la température du congélateur n'a pas atteint la valeur requise 24 heures après la coupure de l'alarme, le signal sonore retentit de nouveau et s'arrête automatiquement quand le congélateur est parvenu à la température convenable pour la bonne conservation des surgelés.
- Lors de la mise en service, une temporisation de 24 heures évite le déclenchement inutile de l'alarme.

BANDEAU DE COMMANDES III

Appareil avec vanne et afficheur de température

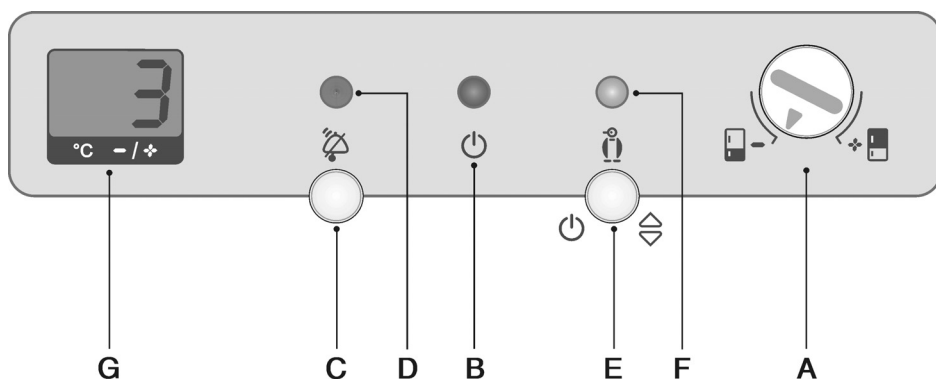

A Sélecteur Réfrigérateur ou Congélateur

B Voyant vert : allumé lorsque l'appareil est en marche

C Touche Arrêt de l'alarme sonore du congélateur

D Voyant rouge : clignote lorsque la température du congélateur est trop élevée

E Touche Marche/Arrêt et de réglage de la température

F Voyant orange : allumé lorsque la congélation rapide est activée

G Afficheur de température : indique la température réelle du réfrigérateur (de +1 à +9°C) et celle du congélateur (de -16 à -24°C), ainsi que SF (congélation rapide)

Sélecteur Réfrigérateur/ Congélateur

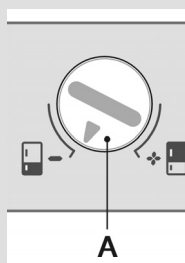

Tournez le bouton **A** pour sélectionner la partie de l'appareil (réfrigérateur ou congélateur) dont vous désirez vérifier la température sur l'afficheur. Vous pouvez ensuite la régler avec la touche **E**. Lorsque vous tournez le bouton pour sélectionner la partie congélateur ou réfrigérateur, veillez à positionner le curseur sur la zone appropriée.

Touche Marche/Arrêt et de réglage de la température

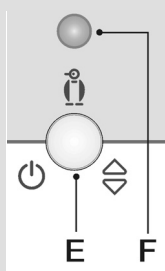

Marche/Arrêt du combiné

Sélectionnez le congélateur en tournant le bouton **A**, puis mettez l'appareil en marche en appuyant 3 secondes sur la touche **E**. Le réfrigérateur et le congélateur sont alors tous deux en fonctionnement et le voyant vert s'allume. Pour mettre le combiné à l'arrêt (congélateur et réfrigérateur) appuyez 3 secondes sur cette même touche.

Marche/Arrêt du réfrigérateur

Sur les modèles équipés d'un afficheur de température, il est possible de mettre le réfrigérateur à l'arrêt pendant que le congélateur reste en marche. Pour ce faire, sélectionnez le réfrigérateur en tournant le bouton **A** et appuyez 3 secondes sur la touche **E**. Pour remettre le réfrigérateur en marche, appuyez de nouveau 3 secondes sur cette même touche.

Réglage de la température

Sélectionnez le réfrigérateur ou le congélateur en tournant le bouton **A**, puis appuyez sur la touche **E** pour faire défiler la température sur l'afficheur. À chaque pression sur cette touche, le réglage diminue de 1°C depuis la température **maximale** jusqu'à la température **minimale** (jusqu'à la congélation rapide pour le congélateur). Le réglage est pris en compte au bout de 5 secondes et l'afficheur indique alors la température réelle du congélateur ou du réfrigérateur selon que vous sélectionnez l'une ou l'autre partie du combiné.

Congélation rapide

Tournez le sélecteur sur la position congélateur. Ensuite, exercez plusieurs pressions brèves sur la touche **E** pour sélectionner la congélation rapide (**SF**). Le réglage est pris en compte au bout de 5 secondes et le voyant orange (**F**) s'allume. Si vous ne désactivez pas cette fonction manuellement, elle se désactivera automatiquement au bout de deux jours environ.



Alarme signalant une température trop élevée dans le congélateur

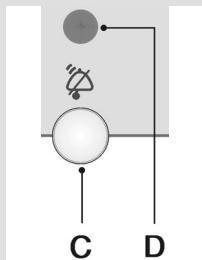

Afficheur de température

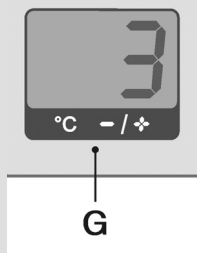

Activez la congélation rapide lors de la mise en service de l'appareil, avant le nettoyage, et avant de congeler une grande quantité de produits frais.

Si la température du congélateur dépasse la limite admise, l'alarme retentit (**signal sonore intermittent**) et le voyant rouge (**D**) clignote.

- Pour stopper le signal sonore, appuyez sur la touche Arrêt de l'alarme (**C**). Le voyant rouge cesse automatiquement de clignoter lorsque la température est suffisamment descendue pour garantir la bonne conservation des denrées périssables.
- Si la température du congélateur ne parvient pas à descendre à la valeur requise pour la conservation correcte des surgelés, le signal sonore retentit de nouveau toutes les 24 heures pour vous prévenir de cet état de fait.
- Lors de la mise en service, une temporisation de 24 heures évite le déclenchement inutile de l'alarme, car il est impossible au congélateur d'atteindre immédiatement la température requise.

Il indique la température du réfrigérateur (nombre positif à un chiffre) ou du congélateur (nombre négatif à deux chiffres). Lorsque vous êtes en train de régler la température, l'afficheur clignote et indique vos réglages successifs. Il clignote également si la température du congélateur est trop élevée pour garantir la conservation correcte de vos surgelés

BANDEAU DE COMMANDES IV

Appareil avec vanne et froid ventilé

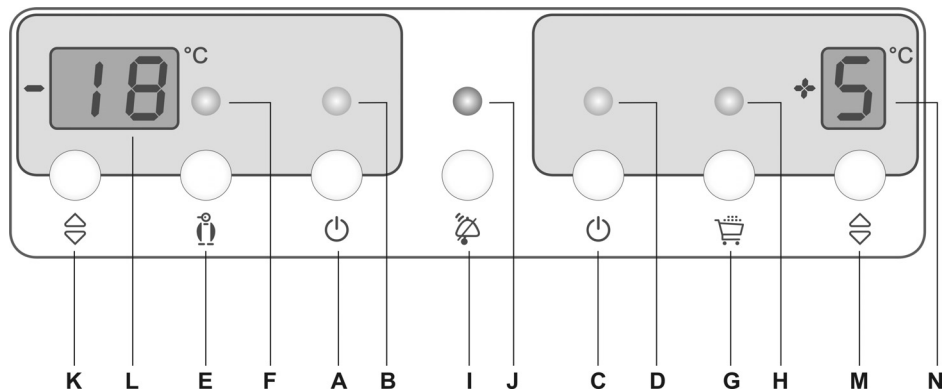

- A Touche Marche/Arrêt du congélateur**
B Voyant vert : allumé lorsque le congélateur est en marche
C Touche Marche/Arrêt du réfrigérateur
D Voyant vert : allumé lorsque le réfrigérateur est en marche
E Touche Congélation rapide
F Voyant orange : allumé lorsque la congélation rapide est activée
G Touche Réfrigération rapide
H Voyant orange : allumé lorsque la réfrigération rapide est activée
I Touche Alarme sonore et Sécurité enfants
J Voyant rouge : allumé lorsque l'alarme est activée
K Touche de réglage de la température du congélateur
L Afficheur du congélateur : indique la température de -16 à -24°C
M Touche de réglage de la température du réfrigérateur
N Afficheur du réfrigérateur : indique la température de +1°C à +9°C.

Mise en marche et arrêt du combiné

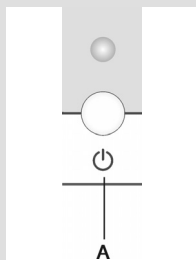

Tout d'abord, branchez le cordon d'alimentation à la prise secteur. Des pointillés apparaissent sur les afficheurs du réfrigérateur et du congélateur.

- Pour mettre l'appareil en marche ou à l'arrêt, appuyez 3 secondes sur la touche A. Le réfrigérateur et le congélateur sont alors tous deux en fonctionnement et les voyants verts **B** et **D** sont allumés. Par la suite, vous pouvez arrêter le réfrigérateur seul en appuyant 3 secondes sur la touche **C** (le voyant vert **D** s'éteint alors).
- L'affichage indique +9°C pour le réfrigérateur et 0°C pour le congélateur. Ces chiffres ne changent pas tant que la température réelle des deux compartiments n'est pas descendue à des valeurs inférieures.
- La température du réfrigérateur a été réglée en usine à + 5°C et celle du congélateur à -18°C (valeurs recommandées).

Réglage de la température

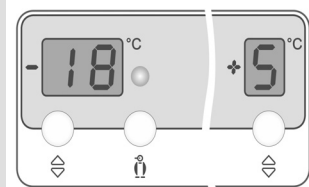

Plage de réglage pour le réfrigérateur : entre +1°C et +9°C.

Plage de réglage pour le congélateur : entre -16°C et -24°C

- Pour régler la température du congélateur, appuyez sur la touche **K** ; pour régler celle du réfrigérateur, appuyez sur la touche **M**.
- Lorsque vous appuyez sur une touche de réglage de la température, l'afficheur commence à clignoter et indique la dernière température sélectionnée.
- Pour modifier le réglage, exercez de brèves pressions successives : l'affichage change par intervalles de 1°C. Pendant ce temps, les autres touches sont inopérantes.
- Environ 5 secondes après la dernière pression, la température réelle apparaît sur l'afficheur.

Autres réglages

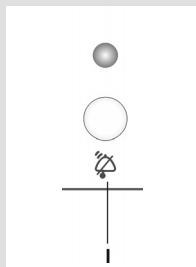

Alarme

Signal sonore continu - porte du réfrigérateur ouverte. Si la porte reste ouverte plus d'une minute, un signal sonore retentit en continu et le voyant rouge **J** s'allume. Lorsque vous fermez la porte, le signal d'alarme s'arrête automatiquement, mais vous pouvez aussi le stopper en appuyant sur la touche Arrêt de l'alarme (**I**).

Signal sonore intermittent - température trop élevée dans le réfrigérateur / le congélateur.

Si la température est excessive, un signal sonore retentit par intermittence ; en même temps, la température clignote sur l'afficheur.

- Pour arrêter le signal sonore, appuyez sur la touche **I**. La température et le voyant rouge cessent automatiquement de clignoter lorsque la température du réfrigérateur ou du congélateur est suffisamment descendue pour garantir la bonne conservation des denrées périssables.
- Si la température du congélateur n'a pas atteint la valeur requise 24 heures après la coupure de l'alarme, le signal sonore retentit de nouveau ; il s'arrête automatiquement quand le congélateur est parvenu à la température convenable pour la conservation correcte des surgelés. Lors de la mise en service, une temporisation de 24 heures évite le déclenchement inutile de l'alarme, car il est impossible au congélateur d'atteindre une température suffisamment basse aussitôt après avoir été branché.

Signal sonore intermittent - coupure de courant

Si la température a monté excessivement pendant une coupure de courant, l'alarme retentit (signal sonore intermittent), le voyant rouge s'allume et l'afficheur clignote en indiquant la température maximale atteinte durant la coupure (pour le réfrigérateur, +9°C au maximum).

Réfrigération rapide

Pour activer cette fonction dans le réfrigérateur, appuyez sur la touche **G** (le voyant orange **H** s'allume). Elle se désactive automatiquement au bout de 6 heures et la température du réfrigérateur revient à son réglage précédent. **Cette fonction sert à réfrigérer une grande quantité d'aliments frais introduits en une seule fois dans l'appareil.**

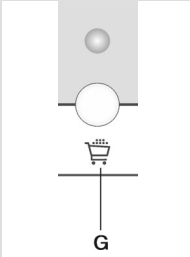

Congélation rapide

Pour activer le refroidissement intensif du congélateur, appuyez sur la touche **E**. Si vous ne mettez pas cette fonction à l'arrêt manuellement en appuyant sur la touche à côté de l'icône, elle se désactivera automatiquement au bout de deux jours environ. Cette fonction est destinée à congeler rapidement une grande quantité d'aliments introduits en une seule fois. Après une coupure de courant, la congélation rapide se met automatiquement en marche. Utilisez cette fonction lors de la mise en service de l'appareil, avant de le nettoyer, et lors de l'introduction de grandes quantités de denrées à congeler.

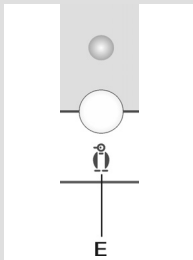

Sécurité enfants

La sécurité enfants intégrée évite les modifications involontaires de la température et même l'arrêt intempestif du combiné. Pour l'activer ou la désactiver, appuyez 3 secondes sur la touche Alarme I (les lettres « LL » et « L » clignotent alternativement sur les deux afficheurs pendant 3 secondes). Tant que la sécurité enfants est active, seule la touche Alarme peut fonctionner. Si vous appuyez sur une autre touche, « LL » et « L » apparaissent sur les afficheurs.

Bandeaux de commandes - appareils avec régulation mécanique

BANDEAU DE COMMANDES V

Modèles sans ventilateur

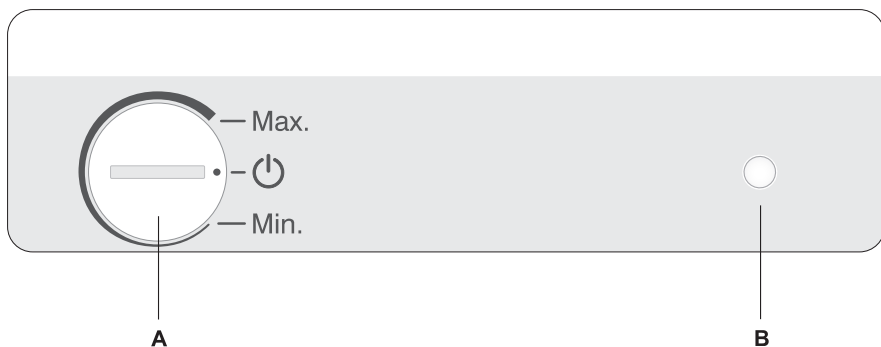

Modèles avec ventilateur

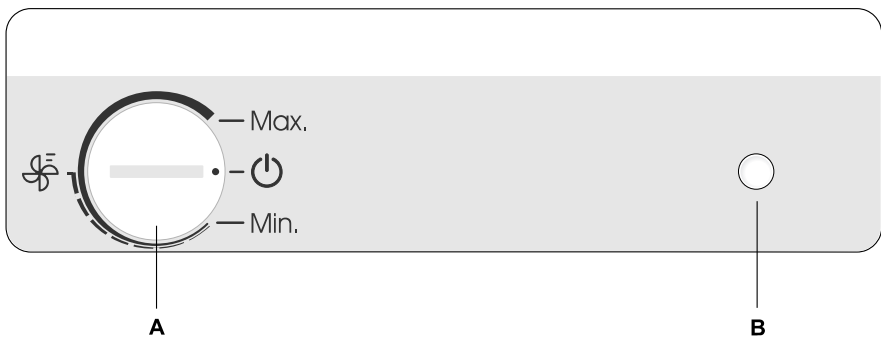

A Bouton Marche/Arrêt et réglage de la température

B Touche Marche/Arrêt de l'éclairage

Bouton Marche/Arrêt

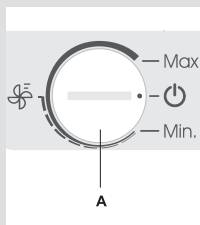
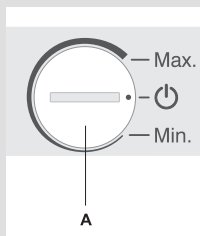

Pour mettre l'appareil en marche, tournez le bouton **A** dans le sens des aiguilles d'une montre vers la position **Max**. Lorsque le point figurant sur bouton est face à l'icône  l'appareil est à l'arrêt, mais il demeure sous tension.

Réglage de la température

Ventilateur

(Uniquement sur certains modèles)

- On règle la température de l'appareil en tournant le bouton **A** entre **Min** et **Max**.
- Le réglage recommandé est la position médiane entre **Min** et **Max**.
- Si la température de la pièce dans laquelle l'appareil est installé est inférieure à 16°C, nous vous recommandons de régler le thermostat sur **Max**.
- Le ventilateur contribue à une répartition plus homogène du froid et à une réfrigération plus rapide ; il réduit aussi la condensation sur les surfaces de rangement. Il fonctionne seulement quand la porte du réfrigérateur est fermée.
- La ventilation est une fonction complémentaire qu'il est recommandé d'activer dans les circonstances suivantes :
 - température ambiante élevée (plus de 30°C)
 - humidité élevée (en été)
 - lorsque vous rangez une grande quantité de provisions dans le réfrigérateur (fonction réfrigération rapide).

- Pour mettre en marche ou arrêter le ventilateur :

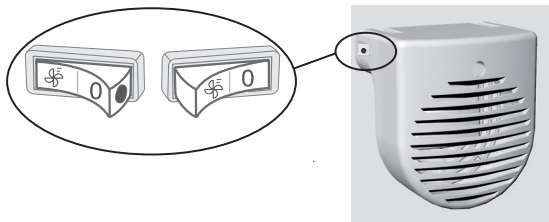

Marche =  Arrêt = 0



Quand le ventilateur fonctionne, un point rouge est indiqué sur l'interrupteur.

Attention : quand le ventilateur fonctionne, la consommation électrique augmente.

Il est donc conseillé d'ajuster en conséquence le bouton thermostat du réfrigérateur.

- Réglages recommandés :
 - si le ventilateur est en marche : entre « **Min** » et  (ligne en pointillés);
 - si le ventilateur est à l'arrêt : entre  et « **Max** ».

Le réglage de la température du réfrigérateur a une incidence indirecte sur celle du congélateur.

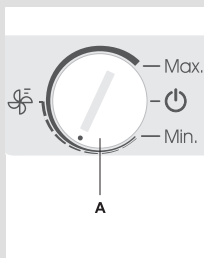

Comment ranger les aliments dans le combiné

Conseils pour ranger les aliments

Partie réfrigérateur - Clayettes et tiroirs

- **en haut** : compotes, semi-conserves, pain, vin, gâteaux....
- **au milieu** : produits laitiers, fromages, plats cuisinés, préparations en vinaigrette, desserts lactés, jus de fruits, bière
- **en bas** : viande, produits à base de viande, charcuterie
- **bac à légumes** : fruits frais, légumes, salade. Dans les appareils ne comportant pas de tiroir FRAÎCHEUR+ (ZERO'N'FRESH) mettez aussi : légumes racines, tomates, fruits tropicaux, choucroute crue (de choux ou navets)...
- **tiroir FRAÎCHEUR+ (ZERO'N'FRESH)** : viande fraîche, produits à base de viande, poisson, fruits de mer, produits laitiers frais, salade, fruits, légumes, mayonnaise, condiments et sauces...

Contre-porte du réfrigérateur

- **en haut / au milieu** : œufs, beurre et fromage...
- **en bas** : boissons, cannettes, bouteilles...

Partie congélateur

- **balconnets sur la contre-porte** : légumes en sachet, crèmes glacées, etc. (sur certains modèles uniquement)
- **autres compartiments** : congélation des aliments frais, stockage des surgelés et rafraîchissement rapide des boissons (voir dans le chapitre « Congélation des aliments et stockage des surgelés », le paragraphe « Réfrigération rapide des boissons dans le congélateur »).



Conservation des aliments frais dans le réfrigérateur

Précautions à prendre pour la conservation des aliments frais

- ⚠ L'utilisation correcte de l'appareil, l'emballage approprié des aliments, la température adéquate et le respect des règles d'hygiène sont essentiels pour sauvegarder les qualités des aliments conservés dans le réfrigérateur.
- ⚠ Respectez toujours la date limite d'utilisation optimale indiquée sur les emballages.
- ⚠ Emballez soigneusement vos aliments pour qu'ils ne s'imprègnent pas l'un l'autre des différentes odeurs et prennent l'humidité.
- ⚠ Ne conservez pas de matières inflammables, volatiles ou explosives dans votre réfrigérateur.
- ⚠ Les bouteilles contenant des boissons fortement alcoolisées doivent être fermées hermétiquement et rangées en position verticale.
- ⚠ Certaines solutions organiques, comme par exemple les essences contenues dans la peau des citrons et oranges, l'acide du beurre et des matières grasses peuvent causer le vieillissement prématuré des matières plastiques et du joint si ceux-ci sont exposés longtemps à leurs effets.
- ⚠ Une odeur désagréable signifie qu'un aliment se gâte ou que le réfrigérateur n'est pas propre (voir le chapitre Nettoyage).

⚠ Si vous vous absentez pendant un certain temps (vacances, etc.), retirez les denrées périssables de votre réfrigérateur.

Accessoires et gestion de l'espace



Les équipements diffèrent selon les modèles.

- Les clayettes sont réglables en hauteur, ce qui vous permet de les positionner à votre convenance. Elles sont protégées contre la chute. Pour enlever la clayette, soulevez-la légèrement à l'avant et tirez-la vers vous. Placez les denrées rapidement périssables vers le fond (sur la partie la plus froide).
- Certains modèles sont équipés d'une clayette porte-bouteilles en fil qui permet de ranger les bouteilles en position inclinée. Elle comporte une protection contre le basculement. Vous ne pouvez l'enlever que si elle est vide ; pour ce faire, soulevez-la à l'avant et tirez-la vers vous. Placez la clayette porte-bouteilles dans le réfrigérateur de façon à ce que les grandes bouteilles ne gênent pas la fermeture de la porte. Cet accessoire peut contenir 9 bouteilles de 0,75 litre et supporter 13 kg au maximum (voir l'étiquette sur le côté droit, à l'intérieur de l'appareil).
- Le bac à légumes, sous la clayette en verre dans le bas du réfrigérateur, est destiné à la conservation des fruits et légumes. Il assure un degré d'humidité adéquat et évite qu'ils ne se dessèchent.
- La contre-porte est équipée de différents balconnets et boîtes destinés au fromage, beurre, œufs, yaourts et autres petits sachets, tubes et conserves. Le compartiment inférieur est prévu pour les bouteilles.
- La contre-porte du congélateur est également équipée de divers balconnets et boîtes destinés au rangement des surgelés utilisés fréquemment (crèmes glacées, sachets de légumes entamés) et permet d'y accéder rapidement.
- Sur certains modèles, le ventilateur (implanté en haut de l'appareil, ou camouflé sur la paroi arrière, ou encore dans l'unité de réfrigération) procure une meilleure répartition du froid et réduit la condensation sur les clayettes et les tiroirs.

Durée approximative de conservation des aliments frais

Aliments	Durée
Œufs, marinades, viande fumée	Jusqu'à 10 jours
Fromage	Jusqu'à 10 jours
Carottes, etc.	Jusqu'à 8 jours
Beurre	Jusqu'à 7 jours
Gâteaux, fruits, plats cuisinés ou à la vinaigrette, viande fraîche	Jusqu'à 2 jours
Poisson, viande fraîche hachée, fruits de mer	1 jour

Congélation des aliments et stockage des surgelés

Congélation des aliments frais





- 24 heures avant de congeler des aliments frais, activez la fonction Congélation Rapide.
 - **Bandeaux de commandes I, II, III et IV** : appuyez sur la touche **E** ou tournez le bouton **A** sur la position **SF**.
 - **Bandeau de commandes V avec ou sans ventilateur** : tournez le bouton **A** sur la position médiane entre **Min** et **Max** ; le ventilateur est désactivé.

Lorsque les 24 h sont écoulées, introduisez les denrées fraîches **dans le compartiment de congélation**. Sur les modèles avec FROID VENTILÉ, il est préférable de congeler les produits frais dans le tiroir du milieu. Les denrées fraîches ne doivent pas toucher celles qui sont déjà congelées. Pour assurer la circulation indispensable de l'air froid, évitez de ranger les aliments au-dessus du niveau indiqué par un trait sur l'illustration ci-contre (uniquement sur certains modèles).

- 24 heures plus tard, vous pouvez placer **dans le compartiment de conservation** les aliments que vous venez de congeler, et recommencer si besoin une nouvelle procédure de congélation. Vous pouvez aussi retirer les tiroirs et stocker les surgelés directement sur les clayettes.
- Si vous congelez seulement de petites quantités (1 à 2 kg) il n'est pas nécessaire d'activer au préalable la fonction congélation rapide.

Conseils pour la congélation des aliments frais

 **Ne congelez que les aliments adaptés et supportant bien les basses températures. Les produits destinés à la congélation doivent être frais et de bonne qualité.**

 **Choisissez l'emballage convenant à chaque type de produit et emballez-les correctement.**

 **L'emballage doit être étanche à l'air et à l'humidité pour éviter le dessèchement et la perte des vitamines.**

 **Marquez les portions emballées en indiquant la date de congélation, la quantité et la nature du produit.**

 **Il est indispensable que les denrées congèlent le plus vite possible. Les portions ne doivent donc pas être trop grosses. Nous vous recommandons de les laisser séjourner au réfrigérateur avant de les congeler.**

 **La quantité d'aliments frais que vous pouvez congeler en une seule fois est indiquée sur la plaque signalétique de l'appareil. Si vous congelez une plus grande quantité, cela nuira à la qualité de la congélation et par conséquent à la valeur nutritionnelle de vos surgelés.**

Conservation des surgelés du commerce

La durée et la température recommandées pour la conservation des surgelés achetés dans le commerce figurent sur l'emballage. Respectez les instructions du fabricant pour la conservation et l'utilisation des produits. Lorsque vous faites vos courses, choisissez seulement des surgelés correctement emballés, comportant un étiquetage réglementaire, et conservés dans un appareil dont la température demeure toujours inférieure à -18°C .

N'achetez pas de produits recouverts de givre car cela indique qu'ils ont déjà commencé à décongeler plusieurs fois.

Sur le trajet vers votre domicile, protégez les denrées contre la décongélation car l'élévation de la température raccourcit la durée de conservation des surgelés et altère leur qualité.

Durée approximative de conservation des surgelés

Aliments	Durée
Fruits, bœuf	10 à 12 mois
Légumes, veau, volaille	8 à 10 mois
Gibier	6 à 8 mois
Porc	4 à 6 mois
Viande hachée	4 mois
Pain, pâtisseries, plats cuisinés ou à la vinaigrette, poissons maigres	3 mois
Tripes	2 mois
Saucisses fumées, poissons gras	1 mois

Décongélation des surgelés

Consommez le plus rapidement possible les aliments partiellement ou totalement décongelés. Le froid conserve les denrées, mais il ne détruit pas les micro-organismes qui redeviennent très vite actifs après la décongélation et peuvent gâter les produits.

Une décongélation partielle réduit la valeur nutritionnelle des aliments, particulièrement des fruits, des légumes et des plats cuisinés.

Confection de glaçons



Enlevez le couvercle du bac à glaçons (sur certains modèles uniquement) et remplissez-le d'eau froide jusqu'au repère (ou d'un autre liquide susceptible de geler). Refermez le couvercle et placez le bac sur le balconnet de la contre-porte. Le bac à glaçons contient 8 cubes de glace.

Nous vous recommandons de préparer à l'avance une provision de glaçons.

Pour retirer les glaçons du bac, passez-le à l'envers sous le robinet d'eau froide. Secouez-le, ôtez le couvercle et faites tomber les cubes de glace.

Dégivrage de l'appareil

Dégivrage automatique du réfrigérateur

Il n'est pas nécessaire de dégivrer le réfrigérateur, car la pellicule de glace qui se dépose sur la paroi arrière s'élimine automatiquement.

Le givre se forme à l'intérieur de l'appareil, sur le panneau arrière, pendant le fonctionnement du compresseur. Chaque fois qu'il s'arrête, le givre fond et l'eau s'écoule vers l'extérieur de l'appareil par l'orifice situé en bas de la paroi arrière. Elle est recueillie dans le collecteur monté au-dessus du compresseur, d'où elle s'évapore.

Au cas où la paroi arrière serait couverte d'une couche de givre excessive (3 à 5 mm), mettez l'appareil à l'arrêt à l'aide du bouton Marche/Arrêt et dégivrez-le manuellement.

Dégivrage du congélateur conventionnel

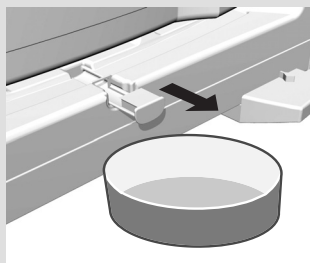

- Lorsque la couche de givre atteint 3 à 5 mm d'épaisseur, il faut dégivrer le congélateur.
- 24 heures avant le dégivrage, activez la Congélation rapide en appuyant sur la touche pour refroidir vos surgelés au maximum (voir le chapitre relatif au fonctionnement de l'appareil selon les différents modèles - Congélation rapide). Ensuite, videz le congélateur et conservez vos surgelés au frais pour qu'ils ne décongèlent pas.
- Mettez l'appareil à l'arrêt (voir le chapitre relatif au fonctionnement de l'appareil - Marche/Arrêt du combiné) et débranchez la prise secteur.
- Tirez vers vous le drain de vidange situé en bas de l'appareil et placez un récipient au-dessous du drain pour recueillir l'eau de dégivrage.
- Ne faites pas fondre le givre à l'aide d'appareils électriques (sèche-cheveux, etc.).
- N'utilisez pas d'aérosols destinés au dégivrage car ils peuvent endommager les pièces en plastique ou être préjudiciables à la santé.
- Nettoyez et essuyez l'intérieur de l'appareil. (Voir le chapitre Nettoyage).
- Avant de réintroduire les aliments dans le congélateur, remettez l'appareil en marche.

Dégivrage du congélateur NO FROST

- Le dégivrage du congélateur NO FROST est automatique. Si une couche de givre se forme de temps en temps, il est possible qu'elle disparaisse d'elle-même.

Avant de nettoyer l'appareil, mettez l'appareil à l'arrêt (voir le chapitre relatif au fonctionnement de l'appareil - Marche/Arrêt du combiné) puis mettez-le hors tension en débranchant la prise secteur. Le revêtement antibactérien des parois intérieures évite la prolifération des bactéries et contribue à l'hygiène de l'appareil en détruisant les germes. Veillez à **éliminer toute trace des détergents que vous avez utilisés.**

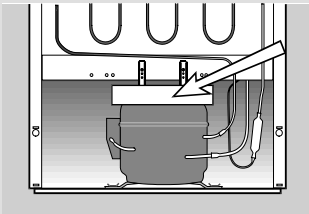
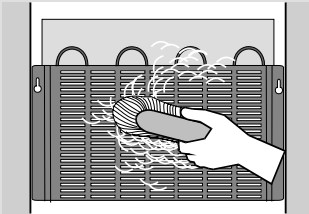

- Nettoyez toute les surfaces avec un chiffon doux.
- Nettoyez l'**extérieur** de l'appareil avec de l'eau et un détergent liquide.
- N'utilisez pas de produits abrasifs ou agressifs (comme ceux destinés à l'inox) car vous pourriez endommager les surfaces laquées ou les éléments en plastique ou en aluminium.
- Nettoyez les **surfaces laquées** ou en aluminium avec un chiffon doux et un détergent à base d'alcool (produits pour les vitres par exemple).
- Lavez l'**intérieur** du combiné avec un détergent liquide et de l'eau tiède vinaigrée.
- Les rainures et l'orifice situés en bas de la paroi arrière servent à évacuer l'eau de dégivrage ; il ne faut donc pas qu'ils soient obstrués (par exemple par des débris d'aliments). Inspectez-les périodiquement et nettoyez-les si nécessaire. Vous pouvez déboucher l'orifice avec une paille en plastique.
- Le condenseur placé sur la paroi arrière doit toujours être propre, exempt de poussière et de dépôts gras. Dépoussiérez-le régulièrement avec une brosse non métallique ou un aspirateur.
- Nettoyez aussi le **collecteur d'eau de dégivrage** monté au-dessus du compresseur. Si vous retirez le collecteur, veillez à le remettre en place exactement dans la même position, bien à l'horizontale.
- Si la couche de givre dépasse 3 à 5 mm d'épaisseur, elle augmente la consommation d'énergie ; il faut donc dégivrer le combiné régulièrement (ceci ne concerne pas le modèle NO FROST). N'utilisez pas pour cela d'objets pointus, de solvants, ni d'aérosols.
- Lorsque vous avez terminé le nettoyage, remettez le combiné en marche et rangez les aliments dans l'appareil.

Guide de dépannage

Anomalie	Cause / remède
L'appareil ne fonctionne pas après avoir été branché au réseau électrique :	<ul style="list-style-type: none"> • Vérifiez si la prise secteur est alimentée et si l'appareil a été mis en marche.
Le système de réfrigération fonctionne en continu sans interruptions intermédiaires :	<ul style="list-style-type: none"> • La température ambiante est trop élevée. • La porte a été ouverte trop fréquemment ou trop longtemps. • La porte est mal fermée (un objet gêne la fermeture et maintient la porte entrebâillée - vérifiez l'étanchéité du joint, etc.). • Vous avez mis une trop grande quantité de provisions dans le réfrigérateur. • Le capteur du réfrigérateur (A) est recouvert par les aliments. Libérez de la place autour pour que l'air puisse circuler (sur certains modèles uniquement). • Vérifiez si la ventilation du compresseur est correcte et nettoyez le condenseur.
Les raisons d'un dépôt excessif de givre sur la paroi arrière du congélateur sont les suivantes :	• La porte a été ouverte trop fréquemment ou trop longtemps ;
	• Vous avez introduit des plats chauds dans le congélateur ;
	• Les aliments ou les récipients touchent la paroi arrière ;
	• Mauvaise étanchéité de la porte ; nettoyez ou remplacez le joint s'il est sale ou endommagé.
L'eau s'écoule de l'appareil	• L'orifice de vidange est bouché, l'eau ne peut pas s'écouler dans la gouttière.
	• Nettoyez l'orifice bouché avec une paille en plastique.
	• Dégivrez manuellement la couche de givre trop épaisse (voir le chapitre Dégivrage de l'appareil).
Le voyant rouge clignote (congélateur seulement) :	• La porte a été ouverte trop fréquemment ou trop longtemps.
	• La porte est mal fermée (un objet gêne la fermeture et maintient la porte entrebâillée - vérifiez l'étanchéité du joint, etc.).
	• Le courant électrique a été coupé pendant un long moment.
	• Vous avez mis une trop grande quantité de denrées fraîches dans le combiné.
La porte est difficile à ouvrir :	<ul style="list-style-type: none"> • Il se peut que vous ayez des difficultés à ouvrir une porte qui vient juste d'être fermée ; en effet, lorsque la porte est ouverte, l'air froid qui s'échappe de la cuve est remplacé par de l'air à température ambiante. Pendant le refroidissement de cet air chaud, une dépression se forme, du vide se crée et la porte devient difficile à ouvrir. Au bout de quelques minutes la pression redevient normale et vous pouvez ouvrir facilement la porte.

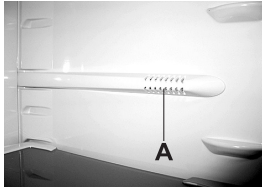

Anomalie	Cause / remède
Remplacement de la lampe : 	<ul style="list-style-type: none"> Avant de remplacer la lampe, débranchez d'abord l'appareil. Déboîtez le couvercle en plastique à l'aide d'un tournevis, remplacez l'ampoule par une nouvelle (culot E 14, même puissance que l'ampoule d'origine) et remettez le couvercle en place. Ne jetez pas la lampe usée avec les déchets organiques. La lampe est un consommable, elle n'est donc pas couverte par la garantie.
Le voyant vert clignote :	<ul style="list-style-type: none"> Si le voyant vert clignote, contactez le SAV.
Conseils utiles pour le dépannage :	<ul style="list-style-type: none"> Si vous ne parvenez pas à résoudre le problème malgré les conseils ci-dessus, mettez l'appareil à l'arrêt (voir le chapitre Marche/Arrêt du combiné) puis mettez-le hors tension en débranchant la prise secteur. Attendez 10 minutes, rebranchez-le et remettez-le en marche. Au cas où l'anomalie persisterait, contactez le Service Après-Vente le plus proche en lui précisant le type, le modèle et le numéro de série figurant sur la plaque signalétique apposée à l'intérieur de l'appareil.

Guide de dépannage

Dans les appareils frigorifiques, la réfrigération est produite par un compresseur (auquel s'ajoute un ventilateur sur certains modèles). Le fonctionnement du système peut générer un certain bruit, dont l'intensité dépend de la stabilité, de l'âge, et de l'utilisation - correcte ou non - de l'appareil.

- **Après le démarrage de l'appareil**, le fonctionnement du compresseur et la circulation du fluide réfrigérant peuvent être un peu bruyants. Ceci n'est pas un défaut et n'a aucune influence sur la longévité de l'appareil. Avec le temps, l'intensité de ces bruits diminue ou subsiste éventuellement .
- Quelquefois, on peut entendre aussi des bruits inhabituels ou excessifs qui sont dus le plus souvent au positionnement incorrect de l'appareil.
 - Il doit être stable et parfaitement horizontal sur un sol plan et dur.
 - Il ne doit pas toucher le mur ou les éléments voisins.
 - Vérifiez si les aménagements intérieurs tiennent bien en place, ou bien si les boîtes, bouteilles ou autres récipients ne s'entrechoquent pas.

NOUS NOUS RÉSERVONS LE DROIT DE PROCÉDER À DES MODIFICATIONS QUI N'ONT PAS D'INCIDENCE SUR LE FONCTIONNEMENT DE L'APPAREIL.