



MARQUE: HOOVER

REFERENCE: TC 2885 CYCLONIC

CODIC: 2272210





GENERATION FUTURE

# TÉLIOS CYCLONIC

ENGLISH	GB
FRANCAIS	FR
DEUTSCH	DE
ITALIANO	IT
NEDERLANDS	NL
PORTUGUES	PT
ESPAÑOL	ES
DANSK	DK
NORSK	NO
SVENSKA	SE
SUOMI	FI
ΕΛΛΗΝΙΚΑ	GR
РУССКИЙ	RU
POLSKI	PL
ČESKY	CZ
TÜRKÇE	TR
عربي	AR

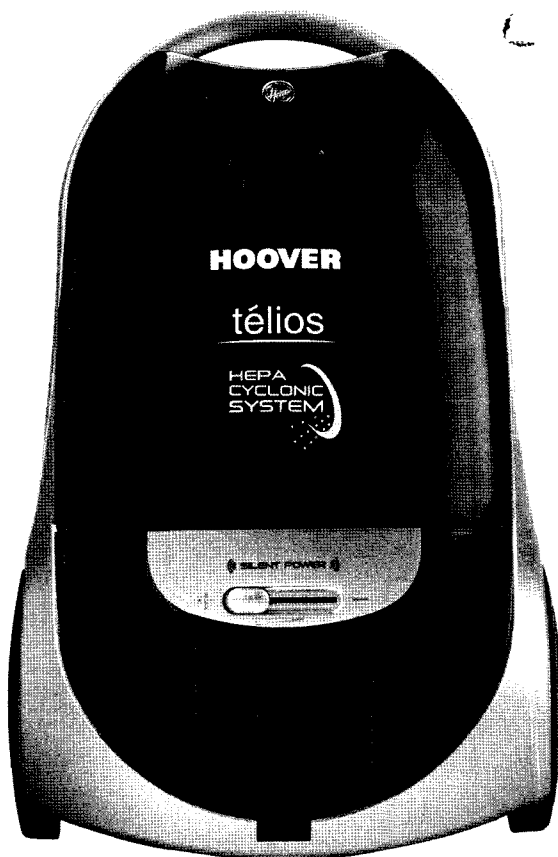

## USER INSTRUCTIONS

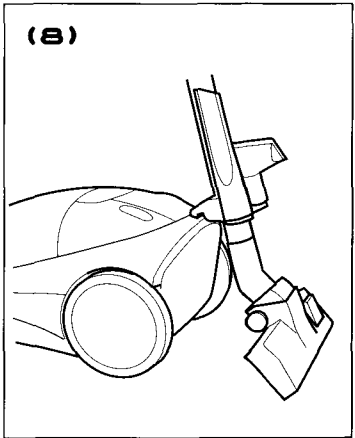
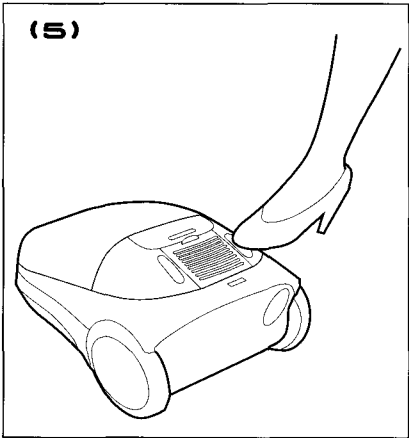
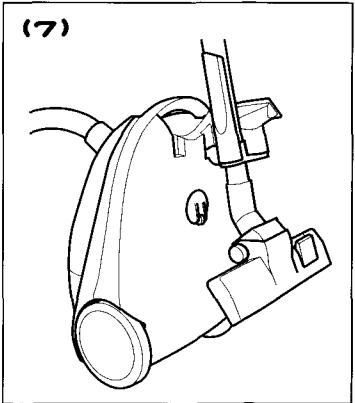
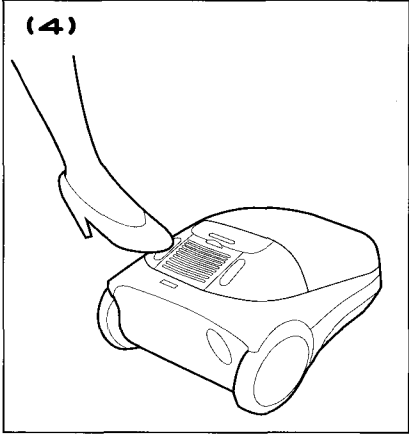
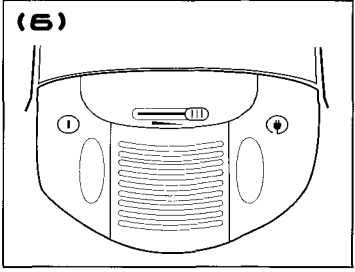
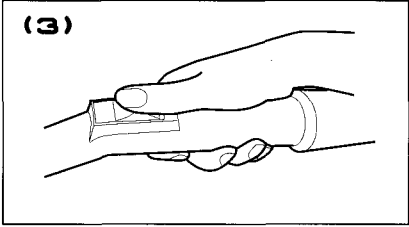

(1)\*

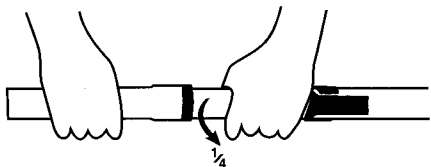

A)

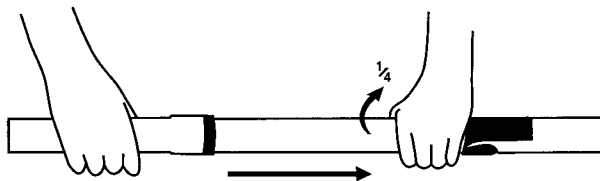

B)

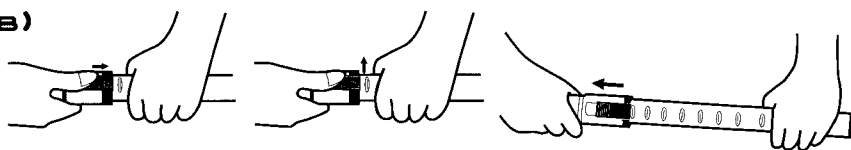

(2)

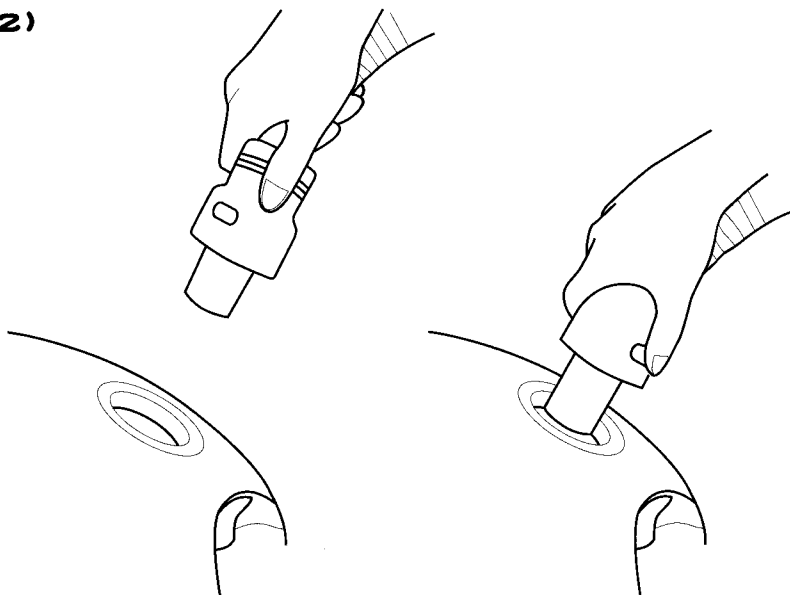

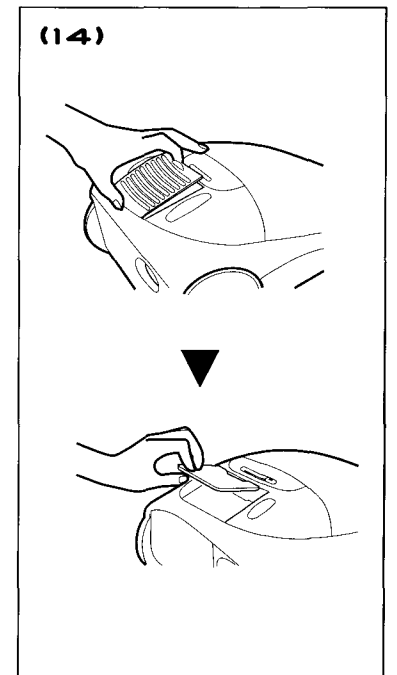
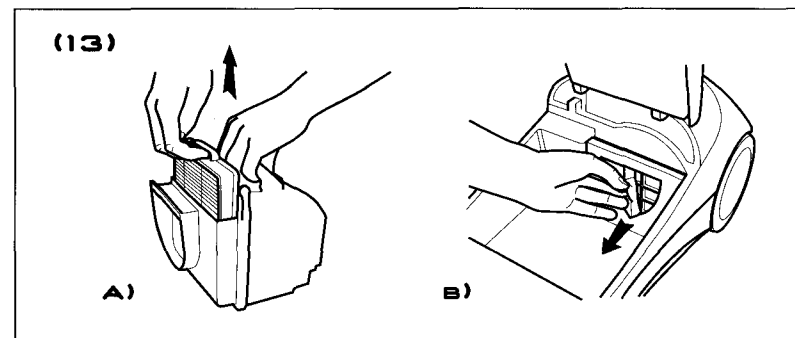
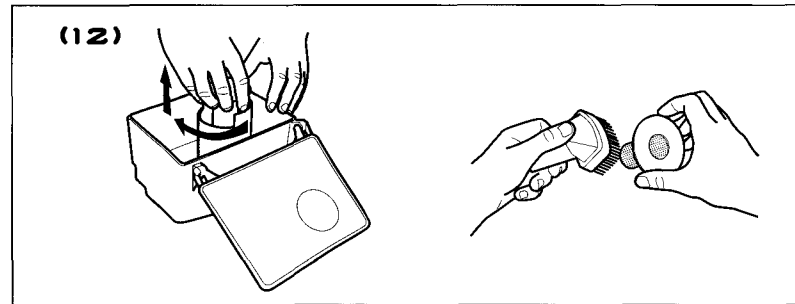
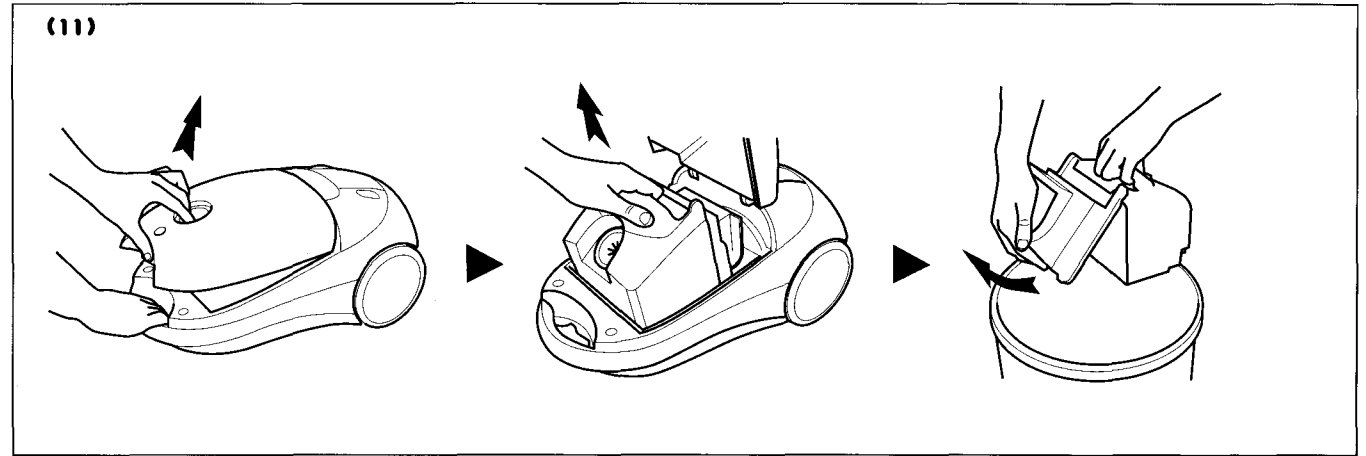
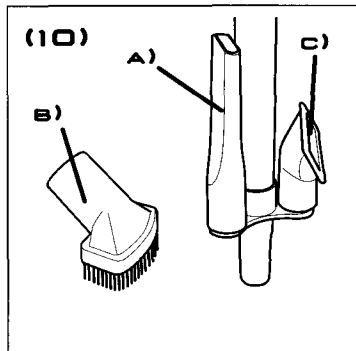
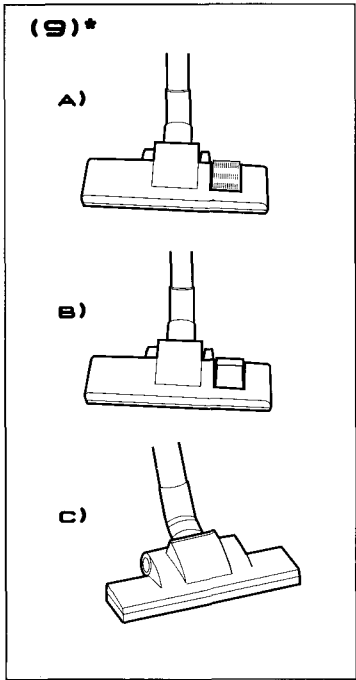

## VEUILLEZ LIRE MINUTIEUSEMENT CES INSTRUCTIONS

CET APPAREIL DOIT ÊTRE ASSEMBLÉ ET UTILISÉ EN CONFORMITÉ AVEC LES PRÉSENTES INSTRUCTIONS ET RÉSERVÉ À UN USAGE DOMESTIQUE POUR ENLEVER LES IMPURETÉS SÈCHES ET LA POUSSIÈRE DES TAPIS/MOQUETTES ET DES SOLS.

LE KIT D'ACCESSOIRES PEUT ÊTRE UTILISÉ POUR ENLEVER LES IMPURETÉS ET LA POUSSIÈRE DES MEUBLES ET TISSUS.

## CONSEILS DE SÉCURITÉ

### GUIDE D'UTILISATION.

N'UTILISER CET ASPIRATEUR QUE POUR LES USAGES PRÉVUS DANS LA PRÉSENTE NOTICE. S'ASSURER QUE CES INSTRUCTIONS SONT BIEN COMPRIS AVANT DE METTRE L'APPAREIL EN MARCHÉ.

### PROCÉDER

FRÉQUEMMENT À L'ENTRETIEN DES FILTRES LORS DE L'ASPIRATION DE MATIÈRES TELLES QUE POUDRE OU POUSSIÈRE FINE ET LORS DU NETTOYAGE DE TAPIS/MOQUETTES NEUFS.

**NE PAS** UTILISER L'ASPIRATEUR À L'EXTÉRIEUR OU SUR UNE SURFACE MOUILLÉE, NI POUR ASPIRER DES LIQUIDES.

**NE PAS** ASPIRER D'OBJETS DURS OU POINTUS, D'ALLUMETTES, DE CENDRES BRÛLANTES, DE MÉGOTS DE CIGARETTE OU AUTRES ARTICLES SIMILAIRES.

### ÉLECTRICITÉ STATIQUE.

CERTAINS TAPIS/MOQUETTES PEUVENT CAUSER UNE ACCUMULATION D'ÉLECTRICITÉ STATIQUE. LES DÉCHARGES STATIQUES NE SONT PAS DANGEREUSES POUR LA SANTÉ.

**N'UTILISER** QUE LES ACCESSOIRES RECOMMANDÉS OU FOURNIS PAR HOOVER.

**NE PAS** ASPIRER DE LIQUIDES INFLAMMABLES TELS QUE PRODUITS DE NETTOYAGE, ESSENCE, ETC. OU LEURS VAPEURS.

**LES PRODUITS EN BOMBE AÉROSOL PEUVENT ÊTRE INFLAMMABLES. NE PAS VAPORISER DE TELS PRODUITS À PROXIMITÉ DE L'ASPIRATEUR.**

**CORDON D'ALIMENTATION.** NE PAS RETIRER LA PRISE DE COURANT EN TIRANT SUR LE CORDON D'ALIMENTATION. SI LE CORDON D'ALIMENTATION EST ENDOMMAGÉ, IL FAUT, POUR ÉVITER DE COURIR DES RISQUES, QUE L'ASPIRATEUR SOIT RÉPARÉ PAR UN TECHNICIEN AGRÉÉ HOOVER.

**APPAREIL DÉFECTUEUX.** NE PAS CONTINUER À UTILISER VOTRE ASPIRATEUR S'IL SEMBLE DÉFECTUEUX OU SI LE CORDON D'ALIMENTATION EST ENDOMMAGÉ.

**APRÈS USAGE.** ÉTEINDRE L'ASPIRATEUR ET RETIRER LA PRISE DE COURANT. TOUJOURS ÉTEINDRE L'APPAREIL ET RETIRER LA PRISE AVANT DE NETTOYER L'APPAREIL OU D'EN COMMENCER L'ENTRETIEN.

**SERVICE HOOVER.** POUR ASSURER LE FONCTIONNEMENT EFFICACE ET SANS DANGER DE CET APPAREIL, NOUS RECOMMANDONS QUE LES RÉVISIONS OU RÉPARATIONS SOIENT EXCLUSIVEMENT EFFECTUÉES PAR UN TECHNICIEN AGRÉÉ HOOVER.

**ALIMENTATION ÉLECTRIQUE**

**AVERTISSEMENT  
L'ÉLECTRICITÉ PEUT ÊTRE EXTRÊMEMENT  
DANGEREUSE.**

CET APPAREIL EST À DOUBLE ISOLATION ET NE DOIT PAS ÊTRE RELIÉ À LA TERRE.

**AVIS IMPORTANT : LES FILS DU CÂBLE SECTEUR SONT COLORÉS SELON LE CODE SUIVANT :**

**BLEU - NEUTRE**

**MARRON - PHASE**

**\* SELON MODÈLE**

**TUBES TÉLESCOPIQUES (1) \***

A) **TOURNER D'UN QUART DE TOUR EN DÉVISSANT.**

RÉGLER À LA LONGUEUR DÉSIRÉE ET TOURNER À NOUVEAU EN REVISSANT POUR VERROUILLER.

OU

B) **POUSSER LE VERROU VERS L'AVANT OU VERS LE HAUT, SELON LE CAS.**

RÉGLER À LA LONGUEUR DÉSIRÉE ET RELÂCHER LE VERROU.

**FIXATION DU FLEXIBLE (2)**

ENGAGER DANS LE CONNECTEUR JUSQU'AU VERROUILLAGE.

APPUYER SUR LES DEUX BOUTONS POUR DÉVERROUILLER.

**RÉGULATEUR D'ASPIRATION (3)**

DÉPLACER LE CURSEUR POUR RÉGLER L'ASPIRATION.

**PÉDALE ON/OFF (MARCHE/ARRÊT) (4)**

APPUYER POUR METTRE EN ROUTE.

APPUYER DE NOUVEAU POUR ARRÊTER.

**PÉDALE D'ENROULEUR (5) \***

APPUYER POUR ENROULER AUTOMATIQUEMENT LE CORDON D'ALIMENTATION.

**COMMANDES (6)**

**COMMANDE DE PUISSANCE**

**(+) AUGMENTATION DIMINUTION (-)**



DÉPLACER LE CURSEUR POUR RÉGLER LA PUISSANCE.

**RANGEMENT DE L'ASPIRATEUR (7) \***

UTILISER LE CROCHET DE RANGEMENT COMME INDiqué SUR L'ILLUSTRATION.

**POSITION D'ATTENTE (8)**

À UTILISER POUR UN ARRÊT TEMPORAIRE.

**SUCEUR COMBINÉ POUR SOL DUR/MOQUETTE (9) \***

A) **POSITION TAPIS/MOQUETTE - BROSSE RENTRÉE**

B) **POSITION SOL DUR - BROSSE SORTIE**

C) **SUCEUR AUTOMATIQUE**

# FRANCAIS

## ACCESSOIRES (10)

VOTRE PRODUIT EST FOURNI AVEC 3 ACCESSOIRES. LA ZONE DE RANGEMENT SITUÉE SUR LE TUBE DE RALLONGE PERMET DE LOGER DEUX ACCESSOIRES.

- A) SUCEUR PLAT
- B) BROSSE À MEUBLE
- C) SUCEUR UNIVERSEL

## VIDAGE ET NETTOYAGE DE LA CASSETTE CYCLONIQUE ET DES FILTRES

**IMPORTANT: ARRÊTER L'ASPIRATEUR ET DÉBRANCHER LA PRISE DE L'ALIMENTATION ÉLECTRIQUE AVANT DE VIDER LA CASSETTE OU DE RETIRER TOUT FILTRE.**

NE PAS UTILISER L'ASPIRATEUR SI LA CASSETTE OU LES FILTRES NE SONT PAS EN PLACE.

IL EST À NOTER QUE LE COUVERCLE NE POURRA PAS ÊTRE FERMÉ SI LA CASSETTE N'EST PAS EN PLACE.

## VIDAGE DE LA CASSETTE CYCLONIQUE (11)

POUR DES PERFORMANCES OPTIMALES, HOOVER VOUS RECOMMANDE DE VIDER LA CASSETTE CYCLONIQUE APRÈS CHAQUE UTILISATION.

POUR VIDER LA CASSETTE :

- RETIRER LE FLEXIBLE.
- APPUYER SUR LE BOUTON ET OUVRIR LE COUVERCLE.
- EXTRAIRE LA CASSETTE À L'AIDE DE LA POIGNÉE.
- PLACER LA CASSETTE AU-DESSUS DE LA POUBELLE AVANT DE L'OUVRIR.
- TIRER SUR LE VERROU ET OUVRIR LA TRAPPE DE LA CASSETTE.
- SAISIR FERMEMENT LA CASSETTE CYCLONIQUE ET DÉVERSER LE CONTENU DANS LA POUBELLE.
- REFERMER LA TRAPPE DE LA CASSETTE ET REMETTRE LA CASSETTE DANS SA POSITION ORIGINALE DANS L'ASPIRATEUR.

## ENTRETIEN DE L'ÉCRAN CYCLONIQUE (12)

NETTOYER L'ÉCRAN CYCLONIQUE APRÈS CHAQUE VIDAGE.

- FAIRE TOURNER L'ÉCRAN CYCLONIQUE POUR LE DÉGAGER.
- L'ÉCRAN PEUT ÊTRE NETTOYÉ À L'AIDE LA BROSSE À MEUBLE FOURNIE.

## ENTRETIEN DES FILTRES (13 ET 14)

HOOVER VOUS RECOMMANDE DE LAVÉ LES FILTRES TOUS LES CINQ VIDAGES DE CASSETTE.

RETIRER LE FILTRE DE LA CASSETTE À L'AIDE DE LA POIGNÉE (13A).

- SECOUER LE FILTRE AU-DESSUS D'UNE POUBELLE EN LE TAPANT.
- LE RINCER À L'EAU TIÈDE.
- LE LAISSER SÉCHER 24 HEURES OU JUSQU'À CE QU'IL SOIT COMPLÈTEMENT SEC AVANT DE LE REMETTRE EN PLACE.

POUR ACCÉDER AU FILTRE PRÉ-MOTEUR, PRIÈRE DE RETIRER LA CASSETTE CYCLONIQUE. RETIRER LE FILTRE DE SON CADRE EN CAOUTCHOUC (13B).

- RINCER LE FILTRE À L'EAU TIÈDE.
- LE LAISSER SÉCHER 24 HEURES OU JUSQU'À CE QU'IL SOIT COMPLÈTEMENT SEC AVANT DE LE REMETTRE EN PLACE.

## CHANGEMENT DU FILTRE

D'ÉCHAPPEMENT (14) - HOOVER VOUS RECOMMANDE DE REMPLACER LE FILTRE D'ÉCHAPPEMENT TOUS LES 12 MOIS.

- RETIRER LE COUVERCLE DU FILTRE EN LE SOULEVANT.
- RETIRER LE FILTRE.
- POSER LE FILTRE NEUF ET REMETTRE LE COUVERCLE EN PLACE.



**DEMANDE D'INTERVENTION TECHNIQUE**

DES FRAIS SERONT FACTURÉS S'IL EST CONSTATÉ QUE L'ASPIRATEUR FONCTIONNE NORMALEMENT, QU'IL N'A PAS ÉTÉ ASSEMBLÉ CONFORMÉMENT À LA PRÉSENTE NOTICE, OU QU'IL A ÉTÉ UTILISÉ INCORRECTEMENT.

AVANT DE FAIRE APPEL À UN TECHNICIEN HOOVER, PROCÉDEZ AUX VÉRIFICATIONS SUIVANTES :

1. L'ALIMENTATION DE L'ASPIRATEUR FONCTIONNE-T-ELLE NORMALEMENT ?  
VÉRIFIEZ LA PRISE EN UTILISANT UN AUTRE APPAREIL.
2. LA CASSETTE EST-ELLE PLEINE ?
3. LE FLEXIBLE EST-IL BOUCHÉ ?
4. LES FILTRES SONT-ILS COLMATÉS ?

EN CAS DE DOUTE, APPELER LE CENTRE DE SERVICE HOOVER LE PLUS PROCHE, QUI POURRA ÊTRE À MÊME DE VOUS DONNER DES CONSEILS PAR TÉLÉPHONE.

**GARANTIE**

LES CONDITIONS DE GARANTIE DE CET APPAREIL SONT DÉFINIES PAR NOTRE REPRÉSENTANT DANS LE PAYS OÙ IL EST VENDU ET PEUVENT ÊTRE OBTENUES AUPRÈS DE VOTRE REVENDEUR. LA FACTURE D'ACHAT OU LE REÇU DOIT ÊTRE PRÉSENTÉ POUR TOUTES RÉCLAMATIONS RELEVANT DIRECTEMENT DES CONDITIONS DE CETTE GARANTIE.

CES CONDITIONS PEUVENT ÊTRE MODIFIÉES SANS PRÉAVIS.

LIGNE SERVICE CONSOMMATEURS 0892 35 00 89

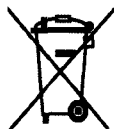
**ENVIRONNEMENT**

CET APPAREIL EST MARQUÉ CONFORMÉMENT À LA DIRECTIVE EUROPÉENNE 2002/96/CE RELATIVE AUX DÉCHETS D'ÉQUIPEMENTS ÉLECTRIQUES ET ÉLECTRONIQUES (DEEE). EN VEILLANT À LA MISE AU REBUT CORRECTE DE CE PRODUIT, VOUS CONTRIBUEREZ À ÉVITER DE POTENTIELLES CONSÉQUENCES NÉFASTES À L'ENVIRONNEMENT ET À LA SANTÉ PUBLIQUE, QUI POURRAIENT SANS QUOI DÉCOULER DE LA MANIPULATION INAPPROPRIÉE DES DÉCHETS PROVENANT DE CE PRODUIT.

LE SYMBOLE APOSÉ SUR LE PRODUIT INDIQUE QUE CELUI-CI NE PEUT PAS ÊTRE TRAITÉ AVEC LES DÉCHETS DOMESTIQUES. AU LIEU DE CELA, IL DOIT ÊTRE REMIS AU POINT DE COLLECTE PERTINENT POUR LE RECYCLAGE DES ÉQUIPEMENTS ÉLECTRIQUES ET ÉLECTRONIQUES. LA MISE AU REBUT DOIT S'EFFECTUER CONFORMÉMENT À LA RÉGLEMENTATION LOCALE SUR L'ENVIRONNEMENT CONCERNANT LA MISE AU REBUT DES DÉCHETS. POUR DES COMPLÉMENTS D'INFORMATION SUR LE TRAITEMENT, LA RÉCUPÉRATION ET LE RECYCLAGE DE CE PRODUIT, VEUILLEZ CONTACTER LES AUTORITÉS MUNICIPALES COMPÉTENTES, LE SERVICE DE MISE AU REBUT DES DÉCHETS DOMESTIQUES LE PLUS PROCHE OU LE POINT DE VENTE OÙ VOUS AVEZ ACHETÉ LE PRODUIT.