



MARQUE: JVC

REFERENCE: GR-D368 EF ARGENT

CODIC: 2289482



JVC

CAMÉSCOPE NUMÉRIQUE

GR-D328EF

Consultez la page d'accueil de notre site Web pour le caméscope numérique :

<http://www.jvc.co.jp/english/cyber/>

Pour les accessoires :

<http://www.jvc.co.jp/english/accessory/>

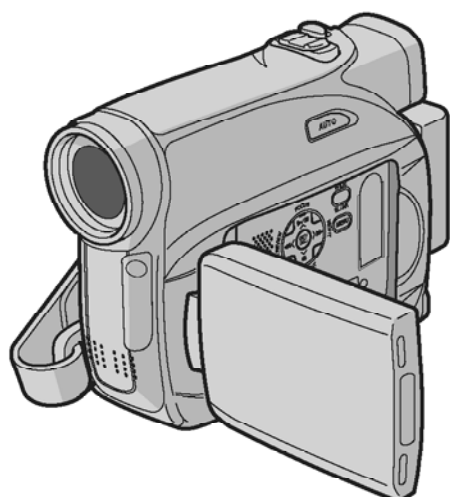

Mini **DV** PAL

MANUEL D'UTILISATION

Cher client,

Nous vous remercions pour l'achat de ce caméscope numérique. Avant utilisation, veuillez lire les informations pour votre sécurité et les précautions de sécurité indiquées dans les pages 2 – 4 et 6 pour assurer une utilisation sûre de cet appareil.

FRANÇAIS

MISE EN ROUTE 8

**ENREGISTREMENT ET
LECTURE VIDÉO 17**

FONCTIONS ÉLABORÉES 22

RÉFÉRENCES 35

LEXIQUE 43

Pour désactiver la démonstration, régler "MODE DÉMO" sur "ARRÊT". (☞ p. 22, 24)

LYT1573-001A

FR

POUR COMMENCER !

- **Avant de réaliser un enregistrement vidéo important, procédez à un essai d'enregistrement.**

Lancez la lecture de votre enregistrement d'essai pour vérifier que l'image vidéo et le son ont été correctement enregistrés.

- **Nous vous recommandons de nettoyer les têtes vidéo avant utilisation.**

Si vous n'avez pas utilisé votre caméscope depuis un moment, il se peut que les têtes vidéo soient encrassées. Nous vous conseillons de nettoyer régulièrement les têtes vidéo à l'aide d'une cassette de nettoyage (en option).



- **Rangez vos cassettes et votre caméscope dans un endroit approprié.**

Les têtes vidéo se salissent plus facilement si vos cassettes et votre caméscope sont rangés dans un endroit poussiéreux. Les cassettes doivent être retirées du caméscope et rangées dans leurs boîtiers.

Rangez le caméscope dans un sac ou tout autre conteneur.

- **Utilisez le mode SP (Standard) pour les enregistrements vidéo importants.**

Le mode LP (Long Play) vous permet d'enregistrer 50% de plus que le mode SP (Standard), mais il est possible que des parasites type mosaïque apparaissent pendant la lecture selon les caractéristiques de la cassette et l'environnement d'utilisation. Aussi, pour les enregistrements importants, nous vous recommandons d'utiliser le mode SP.

- **Sécurité et fiabilité.**

Nous vous recommandons d'utiliser uniquement des batteries et des accessoires JVC d'origine avec ce caméscope.

- **Laissez la batterie en place lorsque le caméscope n'est pas utilisé. Ce produit contient des technologies brevetées ou propriétaires et ne fonctionne qu'avec la batterie intelligente JVC. Utilisez les batteries JVC BNVF707U/VF714U/VF733U. L'utilisation de batteries génériques non-JVC risque d'endommager le circuit de charge interne.**

- **Utilisez uniquement des cassettes portant la marque Mini DV ^{Mini} DV.**

- **Ce caméscope est destiné uniquement à une utilisation privée.**

Toute utilisation commerciale sans autorisation préalable est interdite (Même si vous enregistrez un spectacle, une manifestation ou une représentation pour votre propre plaisir, nous vous recommandons d'obtenir une autorisation préalable).

- **NE LAISSEZ PAS l'appareil :**

- dans un endroit où la température est supérieure à 50°C (122°F);
- dans un endroit où l'humidité est extrêmement faible (inférieure à 35%) ou extrêmement élevée (80%) ;
- à la lumière directe du soleil ;
- dans un voiture fermée en été ;
- à proximité d'un radiateur.

- Le moniteur LCD est le fruit d'une technologie de pointe. Toutefois, il est possible que des points lumineux (rouges, verts ou bleus) ou des points noirs apparaissent sur le moniteur LCD. Ces points ne sont pas enregistrés sur la cassette. Ceci n'est pas dû à un défaut de l'appareil. (Points effectifs : plus de 99,99%)

- Ne laissez pas la batterie fixée sur le caméscope lorsque celui-ci n'est pas utilisé et vérifiez régulièrement si l'appareil fonctionne ou non.

PRÉCAUTIONS DE SÉCURITÉ

AVERTISSEMENT :
POUR ÉVITER LES RISQUES D'INCENDIE OU D'ÉLECTROCUTION, NE PAS EXPOSER L'APPAREIL À LA PLUIE NI À L'HUMIDITÉ.

PRÉCAUTIONS :

- Pour éviter tout risque d'électrocution, ne pas ouvrir le boîtier. Aucune pièce intérieure n'est à régler par l'utilisateur. Se référer à un agent qualifié en cas de problème.
- Si l'on ne se sert pas de l'adaptateur secteur pendant une longue période, il est recommandé de débrancher le cordon d'alimentation de la prise secteur.

REMARQUES :

- La plaque d'identification (numéro de série) et l'étiquette d'avertissement de sécurité se trouvent sous l'appareil et/ou au dos.
- L'information d'identification et l'avertissement de sécurité de l'adaptateur secteur sont situés sur ses côtés supérieur et inférieur.

PRÉCAUTIONS :

- Ce caméscope est conçu pour être utilisé avec les signaux de télévision couleur de type PAL. Il ne peut pas être utilisé pour la lecture sur un téléviseur de standard différent. Cependant, l'enregistrement en direct et la lecture sur l'écran LCD/dans le viseur sont possibles n'importe où.
- Ce produit inclut des technologies brevetées et exclusives et fonctionne uniquement avec des infos batterie de marque JVC. Utiliser les batteries BN-VF707U/VF714U/VF733U JVC et, pour les recharger ou fournir l'alimentation au caméscope à partir d'une prise secteur, utiliser l'adaptateur secteur multi-tensions fourni. (Un adaptateur de conversion adéquat risque d'être nécessaire pour le branchement sur les prises secteur de formes différentes selon les pays.)

Si le matériel est installé dans un coffret ou sur une étagère, s'assurer qu'il y a un espace suffisant sur tous les côtés pour permettre la ventilation (10 cm ou plus sur les deux côtés, au dessus et à l'arrière).

Ne pas boucher les orifices de ventilation. (Si les orifices de ventilation sont bouchés par un journal, un tissu, etc., la chaleur peut ne pas s'éliminer.)

Aucune source à flamme nue, telle que des bougies allumées, ne doit être placée sur l'appareil.

En jetant des batteries aux ordures, les problèmes d'environnement doivent être pris en considération et les réglementations locales ou la législation concernant le rebut de ces batteries doivent être strictement respectées.

L'appareil ne doit pas être exposé à l'égouttage ni aux éclaboussures.

Ne pas utiliser cet appareil dans une salle de bain, ni dans des endroits avec de l'eau. Aussi, ne pas placer de récipient rempli d'eau ou de liquides (tels des produits cosmétiques, des médicaments, des vases de fleurs, des plantes en pot, des tasses, etc.) sur le dessus de cet appareil.

(Si de l'eau ou un liquide entre dans ce matériel, un incendie ou un choc électrique risque de se produire.)

Ne dirigez pas l'objectif ou le viseur directement vers le soleil. Vous pourriez vous abîmer la vue et l'appareil pourrait être endommagé. Il y a aussi risque d'incendie ou d'électrocution.

ATTENTION !

Les remarques suivantes sont destinées à protéger l'utilisateur et l'appareil contre des dommages éventuels.

Quand vous portez l'appareil, veillez à toujours attacher et utiliser correctement la courroie fournie. Ne pas transporter ou saisir le caméscope par le viseur et/ou l'écran LCD, car il pourrait tomber ou s'endommager.

Veillez à ne pas vous laisser prendre les doigts dans le volet de logement de cassette, et ne laissez pas les enfants utiliser l'appareil, car ils peuvent facilement se blesser de cette façon.

Ne pas utiliser de pied photographique sur des surfaces irrégulières et inclinées. Il pourrait tomber et l'appareil pourrait être sérieusement endommagé.

ATTENTION !

Avec des câbles (Audio/Vidéo, S-Vidéo, etc.) raccordés, il est recommandé de ne pas laisser le caméscope sur le dessus du téléviseur, car tirer sur les câbles pourrait faire tomber le caméscope, causant des dommages.

Informations aux consommateurs sur la mise au rebut des appareils en fin de vie

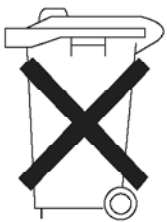

[Union européenne]

Ce symbole indique que cet équipement électrique ou électronique ne doit pas être jeté avec les ordures ménagères une fois arrivé en fin de vie. Il doit être remis à un point de collecte spécialisé dans le recyclage des appareils électriques et électroniques afin d'y subir un traitement approprié de récupération et de recyclage en conformité avec la législation nationale en vigueur.

Si ce produit est bien mis au rebut de manière appropriée, vous préservez les ressources naturelles et aidez à prévenir les conséquences négatives potentielles sur l'environnement et la santé des êtres humains qui pourraient survenir en cas de traitement inadéquat de ce produit. Pour toute information supplémentaire au sujet du point de collecte et du recyclage de ce produit, vous pouvez contacter votre municipalité, votre déchetterie ou le magasin où vous avez acheté le produit.

Conformément à la législation nationale, des sanctions peuvent être appliquées en cas de rejet incorrect de ce déchet.

(Utilisateurs professionnels)

Si vous souhaitez mettre ce produit au rebut, rendez-vous sur notre site www.jvc-europe.com pour obtenir des informations sur les conditions de reprise de ce produit.

[Autres pays en dehors de l'Union européenne]

Si vous souhaitez vous débarrasser de ce produit, procédez conformément à la législation nationale en vigueur ou toutes autres réglementations applicables dans votre pays portant sur le traitement des appareils électriques et électroniques en fin de vie.

Attention:

Ce symbole est uniquement valable dans l'Union européenne.

Fonctions principales de ce caméscope

Effets de volet/fondu

Vous pouvez utiliser les effets de volet/fondu pour faire des transitions de scènes de type professionnel. (☞ p. 30)

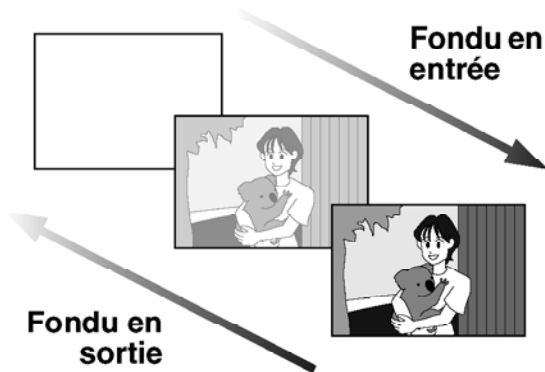

Programme AE, Effets et Effets de l'obturateur

Par exemple, le mode "SPORTS" permet de filmer des scènes rapides une image à la fois, puis de donner une lecture au ralenti stable aux couleurs vivaces. (☞ p. 30)



Touche Auto

Vous pouvez modifier le mode d'enregistrement et passer du réglage manuel au réglage standard du caméscope en appuyant sur la touche **AUTO**. (☞ p. 13)

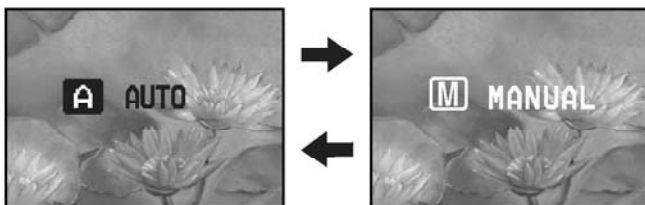

Compensation du contre-jour

Simplement appuyer sur la touche **BACKLIGHT** éclaircit l'image assombrie par le contre-jour. (☞ p. 28)

- Vous pouvez aussi sélectionner une zone de mesure isolée pour qu'une compensation d'exposition plus précise soit disponible. (☞ p. 28, Sélection de la zone de mesure d'exposition)

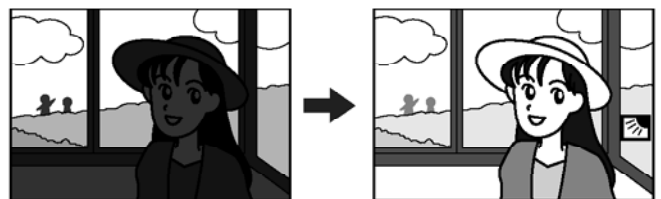

Infos batterie

Vous pouvez vérifier l'état de la batterie en appuyant sur la touche **DATA**. (☞ p. 12)

ÉTAT DE LA BATTERIE		
NIVEAU		TEMPS MAXI
100%		LCD 80mn
50		VISEUR 90mn
0		

Avant d'utiliser ce caméscope

Veillez à utiliser des cassettes portant la mention **Mini DV.**

Ce caméscope est conçu exclusivement pour les cassettes vidéo numériques. Seules les cassettes marquées "Mini DV" peuvent être utilisées avec cet appareil.

Souvenez-vous que ce caméscope n'est pas compatible avec les autres formats vidéo numériques.

Souvenez-vous que ce caméscope est destiné à l'usage privé seulement.

Toute utilisation commerciale sans autorisation est interdite. (Même si vous enregistrez un spectacle ou une exposition pour votre plaisir personnel, il est vivement recommandé de demander l'autorisation de filmer.)

Avant d'enregistrer une vidéo importante, effectuer un enregistrement test.

Visualiser votre enregistrement test pour vous assurer que les images et le son ont été enregistrés correctement.

Nous recommandons de nettoyer les têtes vidéo avant chaque utilisation.

Si vous n'avez pas utilisé votre caméscope pendant un certain temps, les têtes peuvent être encrassées. Nous recommandons de nettoyer les têtes vidéo périodiquement en utilisant une cassette de nettoyage (optionnelle).

Conserver les cassettes vidéo et le caméscope dans un environnement propre.

Les têtes vidéo s'encrasseront rapidement si vous laissez les cassettes vidéo et le caméscope dans un endroit poussiéreux. Les cassettes vidéo doivent être retirées du caméscope et rangées dans leur boîtier. Ranger le caméscope dans une housse ou tout autre sacochette appropriée.

Utiliser le mode SP (Lecture standard) pour les enregistrements vidéo importants.

Le mode LP (Long Play) vous permet d'enregistrer 50% de vidéo en plus par rapport au mode SP (Lecture standard), mais le son risque d'être saccadé pendant la lecture selon les caractéristiques de la cassette et l'environnement d'utilisation.

Ainsi, nous recommandons d'utiliser le mode SP pour les enregistrements importants.

Il est recommandé d'utiliser des cassettes vidéo de la marque JVC.

Votre caméscope est compatible avec toutes les marques de cassettes vidéo disponibles dans le commerce conformes à la norme MiniDV. Toutefois, les cassettes vidéo JVC sont conçues et optimisées pour maximiser les performances de votre caméscope. Lire également "CONSIGNES DE SÉCURITÉ" dans les pages 39 – 41.

Accessoires fournis

①

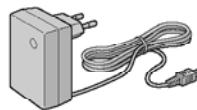

②



③



④

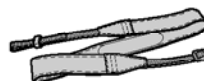

⑤



- a Adaptateur secteur AP-V17E
- b Batterie BN-VF707U
- c Câble audio/vidéo (mini-fiche Ø3,5 à fiche RCA)
- d Courroie en bandoulière (☞ p. 11 pour le montage)
- e Couvre-objectif (☞ p. 11 pour le montage)

REMARQUES :

- Pour maintenir les performances optimales du caméscope, des câbles fournis peuvent être équipés avec un ou plusieurs filtres en ligne. Si un câble a uniquement un filtre en ligne, l'extrémité du câble la plus proche du filtre doit être raccordée au caméscope.

Pour les raccordements, veiller à utiliser les câbles fournis. Ne pas utiliser d'autres câbles.

MISE EN ROUTE 8

Index 8
 Alimentation 11
 Mode de fonctionnement 13
 Mode Auto/Manuel 13
 Fonctionnement lié à l'alimentation 14
 Réglages de langue 14
 Réglages de la date et de l'heure 14
 Ajustement de la poignée 14
 Ajustement de la netteté du viseur 15
 Ajustement de la luminosité de l'affichage 15
 Montage sur un trépied 15
 Insertion/Éjection d'une cassette 16

ENREGISTREMENT ET LECTURE VIDÉO 17

ENREGISTREMENT VIDÉO 17
 Enregistrement de base 17
 Durée de bande restante 17
 Écran LCD et viseur 17
 Zoom 18
 Prise de vues journalistique 18
 Time Code 18
 Relecture rapide 19
 Enregistrement sur une cassette en cours ... 19
LECTURE VIDÉO 20
 Lecture normale 20
 Pause sur image 20
 Recherche accélérée 20
 Recherche de section vierge 20
 Prise de vues pendant la lecture 21
 Raccordement à un téléviseur ou à un magnétoscope 21

FONCTIONS ÉLABORÉES 22

UTILISATION DES MENUS POUR UN AJUSTEMENT DÉTAILLÉ 22
 Modification des réglages des menus 22
 Menus d'enregistrement 23
 Menus de lecture 25
FONCTIONS POUR ENREGISTREMENT 26
 Mode Large (Wide Mode) 26
 Prise de vues en faible lumière (Night-Scope) 26
 Photo (Enregistrement d'images fixes sur la cassette) 26
 Mise au point manuelle 27
 Commande d'exposition 27
 Verrouillage de l'iris 28
 Compensation de contre-jour 28
 Sélection de la zone de mesure d'exposition... 28
 Réglage de la balance des blancs 29
 Réglage de la balance des blancs manuelle... 29
 Effets de volet ou de fondu 30
 Programme AE, Effets et Effets de l'obturateur... 30
MONTAGE 32
 Copie vers un magnétoscope 32
 Copie vers un appareil vidéo équipé d'un connecteur DV (Copie numérique) 33
 Raccordement à un ordinateur personnel 34
RÉFÉRENCES 35
DÉPANNAGE 35
ENTRETIEN CLIENT 38
CONSIGNES DE SÉCURITÉ 39
CARACTÉRISTIQUES TECHNIQUES 42
LEXIQUE 43

Index

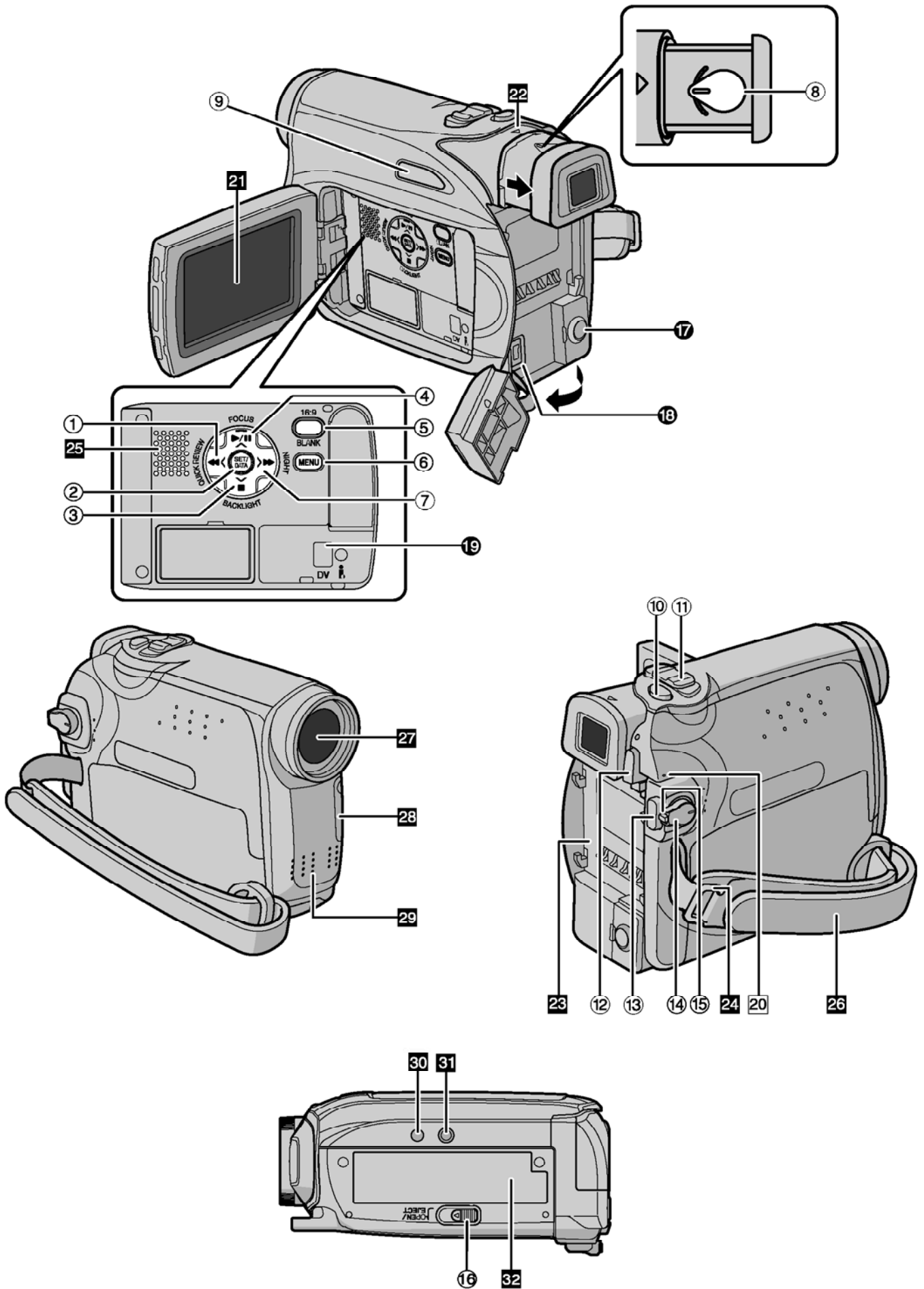

Commandes

- ① Touche de rembobinage [◀◀] (☞ p. 20)
Touche Gauche [◀] (☞ p. 14)
Touche Relecture rapide [QUICK REVIEW] (☞ p. 19)
- ② Touche réglage [SET] (☞ p. 14)
Touche Batterie intelligente [DATA] (☞ p. 12)
- ③ Touche Arrêt [■] (☞ p. 20)
Touche de compensation de contre-jour [BACKLIGHT] (☞ p. 28)
Touche Bas [▼] (☞ p. 14)
- ④ Touche Lecture/Pause [▶/||] (☞ p. 20)
Touche de mise au point manuelle [FOCUS] (☞ p. 27)
Touche Haut [▲] (☞ p. 14)
- ⑤ Touche d'écran large 16:9 [16:9] (☞ p. 26)
Touche de recherche vierge [BLANK] (☞ p. 20)
- ⑥ Touche Menu [MENU] (☞ p. 22)
- ⑦ Touche d'avance rapide [▶▶] (☞ p. 20)
Touche Droite [▶] (☞ p. 14)
Touche Nuit [NIGHT] (☞ p. 26)
- ⑧ Commande d'ajustement dioptrique (☞ p. 15)
- ⑨ Touche Auto [AUTO] (☞ p. 13)
- ⑩ Touche d'activation du mode Photo [SNAPSHOT] (☞ p. 26)
- ⑪ Commande de zoom [T/W] (☞ p. 18)
Commande de volume du haut-parleur [VOL. +, -] (☞ p. 20)
- ⑫ Touche de libération de la batterie [PUSH BATT.] (☞ p. 11)
- ⑬ Touche de marche/arrêt d'enregistrement (☞ p. 17)
- ⑭ Interrupteur d'alimentation [REC, OFF, PLAY] (☞ p. 13)
- ⑮ Touche de verrouillage (☞ p. 13)
- ⑯ Interrupteur d'ouverture/éjection de la cassette [OPEN/EJECT] (☞ p. 16)

Connecteurs

Les connecteurs sont situés sous les caches.

- ⑰ Connecteur de sortie Audio/vidéo [AV] (☞ p. 21, 32)
- ⑱ Connecteur d'entrée CC [DC] (☞ p. 11)
- ⑲ Connecteur vidéo numérique [DV OUT] (i.LINK*) (☞ p. 33, 34)

* i.LINK fait référence aux spécifications et extensions de la norme IEEE1394-1995. Le logo  est applicable aux produits conformes à la norme i.LINK.

Indicateurs

- ⑳ Témoin POWER/CHARGE (☞ p. 11, 17)

Éléments divers

- ㉑ Écran LCD (☞ p. 17)
- ㉒ Viseur (☞ p. 15)
- ㉓ Monture de la batterie (☞ p. 12)
- ㉔ Œillet de courroie en bandoulière (☞ p. 11)
- ㉕ Haut-parleur (☞ p. 20)
- ㉖ Poignée ceinturée (☞ p. 14)
- ㉗ Objectif
Capteur de la caméra
(Veiller à ne pas obstruer cette zone ; un capteur intégré indispensable à la prise de vues est situé à cet endroit.)
- ㉘ Microphone stéréo
- ㉙ Orifice de borne (☞ p. 15)
- ㉚ Vis de montage de trépied (☞ p. 15)
- ㉛ Volet de logement de cassette (☞ p. 16)

Indications de l'écran LCD/du viseur

Durant l'enregistrement vidéo

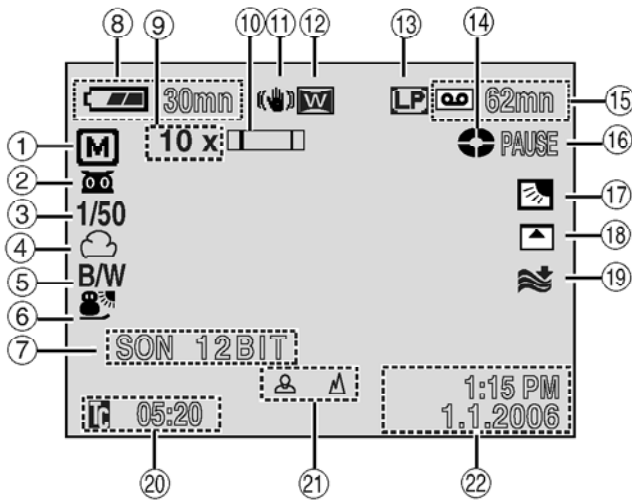

- ① Témoin du Mode Auto/Manual
A : Mode Auto
M : Mode Manuel
- ② : Indicateur Night-Scope (prise de vues en faible lumière) (☞ p. 26)
 : Mode Gain relevé (☞ p. 24)
- ③ Vitesse d'obturation (☞ p. 31)
- ④ Indicateur de la balance des blancs (☞ p. 29)
- ⑤ Témoin Mode Effet (☞ p. 30)
- ⑥ Témoin Mode Program AE (☞ p. 31)
- ⑦ SON 12BIT/16BIT: Indicateur du mode Son (☞ p. 23) (Apparaît pendant environ 5 secondes après la mise en marche du caméscope.)
- ⑧ Indicateur d'énergie restante dans la batterie (☞ p. 37)
- ⑨ Rapport de zoom approximatif (☞ p. 18)
- ⑩ Indicateur du zoom (☞ p. 18)
- ⑪ Stabilisateur d'image numérique (☞ p. 23)
- ⑫ Témoin du mode Wide16:9 (☞ p. 26)
- ⑬ Mode Vitesse d'enregistrement (SP/LP) (☞ p. 23) (Seul le témoin LP s'affiche)
- ⑭ Indicateur du défilement de la bande (☞ p. 17)
 (Tourne au fur et à mesure que la bande défile.)
- ⑮ Durée de bande restante (☞ p. 17)
- ⑯ ENR : (Apparaît pendant l'enregistrement). (☞ p. 17)
 PAUSE : (Apparaît lorsque le mode d'attente d'enregistrement est activé). (☞ p. 17)
 PHOTO : (Apparaît pendant la prise d'un cliché) (☞ p. 26)
- ⑰ : Indicateur de mode sélection manuel de la zone d'exposition (☞ p. 28)
 : Indicateur de compensation de contre-jour (☞ p. 28)
 : Indicateur de verrouillage du diaphragme (☞ p. 28)
 : Indicateur de l'ajustement de l'exposition (☞ p. 27)

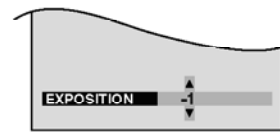

- ⑱ Témoin Mode Wipe/Fader (☞ p. 30)
- ⑲ Indicateur de la coupure des bruits du vent (☞ p. 24)
- ⑳ Time code (☞ p. 24)
- ㉑ Réglage mise au point manuelle. (☞ p. 27)
 Indicateur de la commande de luminosité (Écran LCD/Viseur) (☞ p. 15)

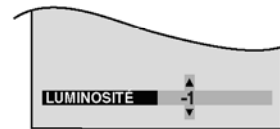

- ㉒ Date/Heure (☞ p. 14)

Durant la lecture vidéo

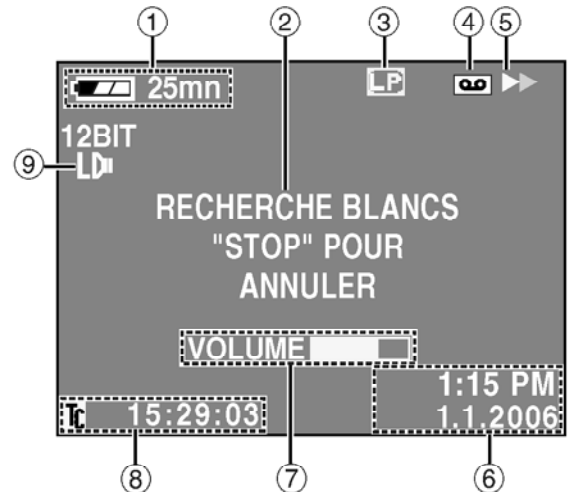

- ① Indicateur d'énergie restante dans la batterie (☞ p. 37)
- ② Indicateur de la recherche d'une section vierge (☞ p. 20)
- ③ Vitesse de la bande (SP/LP) (☞ p. 25)
 (Seul le témoin LP s'affiche)
- ④ La cassette indicateur
- ⑤ : Lecture
 : Avance rapide/Recherche accélérée
 : Rembobinage/Recherche accélérée
 : Pause
- ⑥ Date/Heure (☞ p. 14)
- ⑦ VOLUME : Indicateur du niveau du volume (☞ p. 20)
 LUMIERE : Indicateur de la commande de luminosité (Écran LCD/Viseur) (☞ p. 15)
- ⑧ Time code (☞ p. 24)
- ⑨ Indicateur du mode Son (☞ p. 25)

Comment attacher le couvre-objectif

Pour protéger l'objectif, attacher le couvre-objectif au caméscope comme montré dans l'illustration.

REMARQUE :

Pour confirmer que le couvre-objectif est installé correctement, s'assurer qu'il est en ligne avec le caméscope.

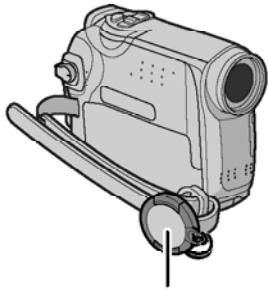

Placer ici pendant la prise de vues.

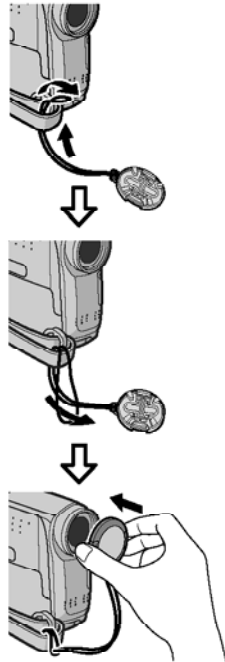

Comment attacher la bandoulière

Suivre l'illustration.

- 1 Passer la courroie à travers l'œillet.
- 2 La plier en arrière et la passer à travers le guide de courroie et la boucle.
 - Pour ajuster la longueur de la courroie, la desserrer puis la resserrer dans la boucle.
- 3 Faire glisser le guide de courroie complètement vers l'œillet.

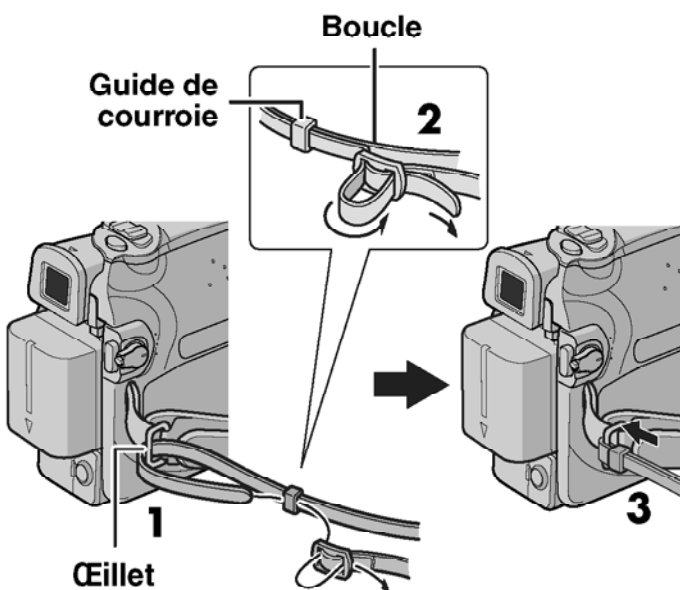

Alimentation

Les deux possibilités d'alimentation de ce caméscope vous laissent le choix de la source d'alimentation la plus appropriée à vos besoins. Ne pas utiliser les sources d'alimentation fournies avec d'autres appareils.

Recharge de la batterie

Monture de la batterie

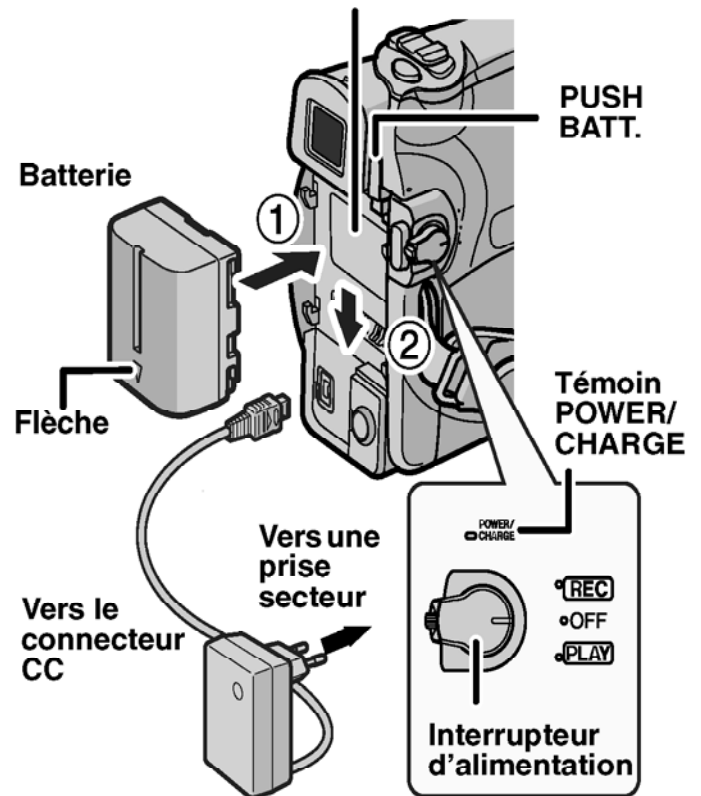

Adaptateur secteur

- 1 Régler l'interrupteur d'alimentation sur "OFF".
- 2 Avec la flèche sur la batterie pointant vers le bas, pousser légèrement la batterie contre la monture de la batterie ①.
- 3 Faire glisser la batterie vers le bas jusqu'à son verrouillage en place ②.
- 4 Brancher l'adaptateur secteur au caméscope.
- 5 Brancher l'adaptateur secteur à une prise secteur. Le témoin POWER/CHARGE sur le caméscope clignote pour indiquer que la recharge a commencé.
- 6 Lorsque le témoin POWER/CHARGE s'éteint, la recharge est terminée. Débrancher l'adaptateur secteur de la prise secteur. Débrancher l'adaptateur secteur du caméscope.

Pour retirer la batterie

Faire glisser la batterie vers le haut tout en appuyant sur **PUSH BATT.** pour la détacher.

Batterie	Durée de recharge
BN-VF707U*	Environ 1 h 30 mn.
BN-VF714U	Environ 2 h 40 mn.
BN-VF733U	Environ 5 h 40 mn.

* Fournie

REMARQUES :

- **Nous vous recommandons d'utiliser uniquement des batteries de marque JVC dans ce caméscope. L'utilisation de batteries autres que JVC pourrait endommager le circuit de recharge interne.**
- Si le couvercle protecteur est attaché à la batterie, commencer par le retirer.
- Pendant la recharge, le caméscope ne peut pas être utilisé.
- La recharge n'est pas possible si le mauvais type de batterie est utilisée.
- En chargeant la batterie pour la première fois ou après une longue période de stockage, le témoin POWER/CHARGE peut ne pas s'allumer. Dans ce cas, retirer la batterie du caméscope, puis essayer de nouveau de la recharger.
- Si la durée d'utilisation de la batterie devient très courte même après avoir été complètement rechargée, la batterie est usée et a besoin d'être remplacée. Veuillez en acheter une nouvelle.
- Compte tenu de l'électricité qu'il génère intérieurement, l'adaptateur secteur chauffe en cours d'usage. Ne vous en servir que dans des endroits bien ventilés.
- En utilisant le chargeur de batterie AA-VF7 en option, vous pouvez recharger la batterie BN-VF707U/VF714U/VF733U sans le caméscope.
- Après 5 minutes en mode de pause d'enregistrement alors que la cassette est insérée et qu'aucune opération n'est réalisée (il est possible que le témoin "PAUSE" n'apparaisse pas), le caméscope se met automatiquement hors tension à partir de l'adaptateur secteur. En pareil cas, la charge de la batterie commence si la batterie est fixée sur le caméscope.

Utilisation de la batterie

Reprendre les étapes **2 – 3** de la section "Recharge de la batterie".

Durée maximum d'enregistrement continu

Batterie	Écran LCD en marche	Viseur en marche
BN-VF707U*	1 h 30 mn.	1 h 40 mn.
BN-VF714U	3 h.	3 h 25 mn.
BN-VF733U	7 h.	8 h.

* Fournie

REMARQUES :

- La durée d'enregistrement est réduite de façon significative sous les conditions suivantes :
 - Le zoom ou le mode d'attente d'enregistrement est engagé de façon répétée.
 - L'écran LCD est utilisé de façon répétée.
 - Le mode de lecture est engagé de façon répétée.
- Avant un usage prolongé, il est recommandé de préparer suffisamment de batteries pour couvrir 3 fois la durée de prise de vues prévue.

ATTENTION :

Avant de détacher la source d'alimentation, s'assurer que l'alimentation du caméscope est coupée. Ne pas respecter cela peut conduire à un mauvais fonctionnement du caméscope.

Système d'infos de batterie

Vous pouvez vérifier l'énergie restante et la durée d'enregistrement disponible.

- 1) S'assurer que la batterie est attachée et que l'interrupteur d'alimentation est réglé sur "OFF".
- 2) Ouvrir complètement l'écran LCD.
- 3) Appuyer sur **DATA** pour faire apparaître l'écran d'état de la batterie.
 - Elles s'affichent pendant 5 secondes si la touche est enfoncée et relâchée rapidement, et pendant 15 secondes si la touche reste enfoncée pendant plusieurs secondes.
 - Si "ERREUR DE COMMUNICATION" apparaît au lieu de l'état de la batterie même si vous avez appuyé sur **DATA** plusieurs fois, il doit y avoir un problème au niveau de la batterie. Dans un tel cas, consulter le revendeur JVC le plus proche.

Utilisation de l'alimentation secteur

Reprendre les étapes **4 – 5** de la section "Recharge de la batterie".

REMARQUE :

L'adaptateur secteur fourni dispose d'une sélection automatique de la tension dans la gamme 110 V à 240 V CA.

À propos des batteries

DANGER ! Ne pas démonter les batteries ni les exposer au feu ou à une chaleur excessive, ce qui pourrait causer un incendie ou une explosion.

AVERTISSEMENT ! Ne pas laisser la batterie ou ses bornes entrer en contact avec des objets métalliques, ce qui pourrait produire un court-circuit et éventuellement déclencher un incendie.

Pour reprendre la fonction originale de l'indication exacte d'énergie de la batterie

Si l'indication d'énergie de la batterie diffère du temps de fonctionnement réel, recharger complètement la batterie, puis la faire fonctionner jusqu'à ce qu'elle soit déchargée. Cependant, cette fonction peut ne pas marcher si la batterie a été longtemps utilisée dans des conditions de température haute/faible extrêmes ou chargée trop de fois.

Mode de fonctionnement

Pour mettre le caméscope en marche, régler l'interrupteur d'alimentation sur tout mode de fonctionnement sauf "OFF" tout en appuyant sur la touche de verrouillage située sur l'interrupteur.

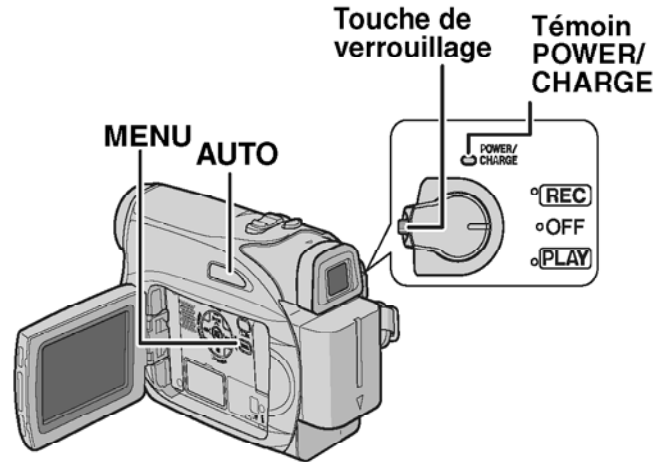

Choisir le mode de fonctionnement approprié en utilisant l'interrupteur d'alimentation.

Position de l'interrupteur d'alimentation

REC :

- Permet de réaliser un enregistrement sur la cassette.
- Permet d'exécuter diverses fonctions d'enregistrement à l'aide des menus. (☞ p. 22)

OFF :

Vous permet de couper l'alimentation du caméscope.

PLAY :

- Vous permet de lire un enregistrement sur la bande.
- Vous permet de régler diverses fonctions de lecture en utilisant les Menus. (☞ p. 22)

Mode Auto/Manuel

Appuyez plusieurs fois sur la touche AUTO pour passer en mode d'enregistrement auto/manuel. Lorsque le mode manuel est sélectionné, le témoin "M" apparaît sur le moniteur LCD.

Mode Auto : **A**

Vous pouvez enregistrer sans utiliser d'effets spéciaux ou des réglages manuels

Mode Manuel : **M**

L'enregistrement manuel est possible en réglant différentes fonctions.

Fonctionnement lié à l'alimentation

Lorsque l'interrupteur d'alimentation est réglé sur "REC", vous pouvez aussi allumer/éteindre le caméscope en ouvrant/fermant l'écran LCD ou en tirant/poussant le viseur.

INFORMATION :

Les explications suivantes du présent manuel prennent pour hypothèse l'emploi de l'écran LCD lors des opérations. Si vous souhaitez utiliser le viseur, fermer l'écran LCD et tirer complètement sur le viseur.

Réglages de langue

La langue d'affichage peut être changée. (☞ p. 22, 24)

1 Régler l'interrupteur d'alimentation sur "REC" tout en appuyant sur la touche de verrouillage située sur l'interrupteur.

2 Ouvrir complètement l'écran LCD. (☞ p. 17)

Règle le mode d'enregistrement sur "M". (☞ p. 13)

3 Appuyer sur **MENU**. L'écran de menu apparaît.

4 Appuyer sur **▲** ou sur **▼** afin de sélectionner "AFFICHAGE", et appuyer ensuite sur **SET** ou sur **▶**. Le menu AFFICHAGE apparaît.

5 Appuyer sur **▲** ou sur **▼** afin de sélectionner "LANGUAGE", et appuyer ensuite sur **SET** ou sur **▶**.

6 Appuyer sur **▲** ou sur **▼** afin de sélectionner la langue souhaitée, et appuyer ensuite sur **SET** ou sur **▶**.

7 Appuyer **MENU**. L'écran de menu se ferme.

REMARQUES :

- Appuyez sur **◀** lorsque vous souhaitez annuler ou revenir à l'écran de menu précédent.
- Vous ne pouvez pas accéder à l'écran de menu en cours d'enregistrement.

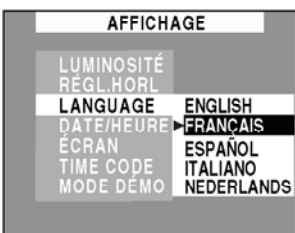

Réglages de la date et de l'heure

La date et l'heure seront toujours enregistrées automatiquement sur la bande. Vous pouvez choisir de les afficher ou non pendant la lecture. (☞ p. 22, 24)

1 Procéder aux étapes **1** – **4** de la section "Réglages de langue" dans la colonne de gauche.

2 Appuyez sur **▲** ou sur **▼** ou pour sélectionner "RÉGL. HORL", puis appuyez sur **SET** ou sur **▶**. Le format d'affichage de la date est mis en surbrillance.

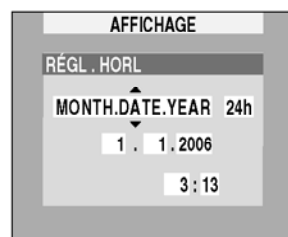

3 Appuyez sur **▲** ou sur **▼** pour sélectionner le format d'affichage de la date souhaité, puis appuyez sur **SET** ou sur **▶**. Sélectionnez parmi les options : "DATE.MONTH.YEAR", "MONTH.DATE.YEAR" ou "YEAR.MONTH.DATE".

4 Appuyez sur **▲** ou sur **▼** pour sélectionner le format d'affichage de l'heure souhaité, puis appuyez sur **SET** ou sur **▶**. Sélectionnez "24h" ou "12h".

5 Réglez l'année, le mois, le jour, l'heure et les minutes. Appuyez sur **▲** ou sur **▼** pour sélectionner la valeur, puis appuyez sur **SET** ou sur **▶**. Répétez cette étape jusqu'à ce que tous les réglages soient saisis.

REMARQUE :

Appuyez sur **◀** pour revenir au réglage précédent

6 Appuyer sur **MENU**. L'écran de menu se ferme.

Ajustement de la poignée

1 Ajuster la bande Velcro.

2 Passer la main droite dans la boucle et tenir la poignée.

3 Ajuster la position de votre pouce et de vos doigts dans la poignée pour commander facilement la touche de marche/arrêt d'enregistrement, l'interrupteur d'alimentation et la commande de zoom. S'assurer de refixer la bande Velcro.

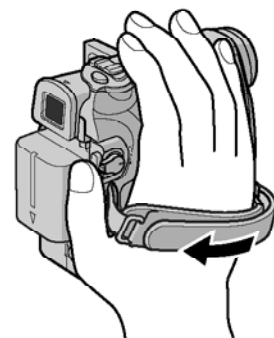

Ajustement de la netteté du viseur

1 Régler l'interrupteur d'alimentation sur "REC" tout en appuyant sur la touche de verrouillage située sur l'interrupteur.

2 S'assurer que l'écran LCD est fermé et verrouillé. Tirer complètement sur le viseur et l'ajuster manuellement pour la meilleure vue.

3 Tourner la commande d'ajustement dioptrique jusqu'à ce que les indications dans le viseur soient nettement au point.

Exemple :

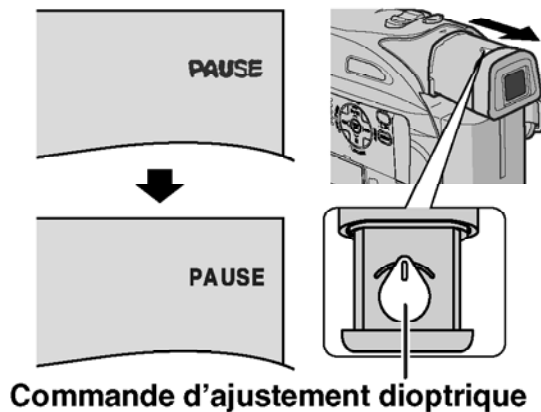

Commande d'ajustement dioptrique

PRÉCAUTION :

Lors du retrait du viseur, veiller à ne pas pincer vos doigts.

Ajustement de la luminosité de l'affichage

1 Régler l'interrupteur d'alimentation sur "REC" ou "PLAY" tout en appuyant sur la touche de verrouillage située sur l'interrupteur.

2 Ouvrir complètement l'écran LCD. (☞ p. 17)

• Pour ajuster la luminosité du viseur, tirer complètement le viseur et régler "PRIORITÉ" sur "VISEUR" (☞ p. 22, 24).

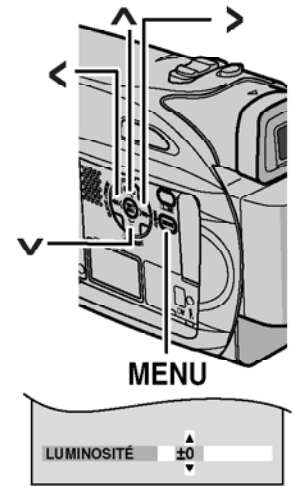

3 Appuyer sur **MENU**. L'écran de menu apparaît.

Si vous êtes en mode lecture, passez à l'étape 5.

4 Appuyez sur **▲** ou sur **▼** pour sélectionner "AFFICHAGE", puis appuyez sur **SET** ou sur **▶**. Le menu AFFICHAGE apparaît.

5 Appuyez sur **▲** ou sur **▼** pour sélectionner "LUMINOSITÉ", puis appuyez sur **SET** ou sur **▶**. Le menu se referme et le MENU de commande de luminosité apparaît.

6 Appuyez sur **▲** ou sur **▼** jusqu'à ce que la luminosité appropriée soit atteinte, puis appuyez sur **SET** ou sur **▶**.

7 Pour faire disparaître l'indicateur de la commande de luminosité de l'écran, appuyez sur **MENU**.

Montage sur un trépied

Pour fixer le caméscope sur un trépied, aligner le taquet et la vis de direction avec la prise de montage et l'orifice de taquet sur le caméscope. Puis serrer la vis dans le sens des aiguilles d'une montre.

• Certains trépieds ne sont pas équipés de taquet.

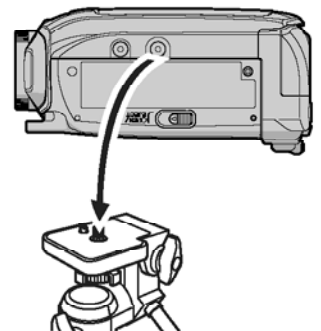

Insertion/Éjection d'une cassette

Le caméscope a besoin d'être alimenté pour charger ou éjecter une cassette.

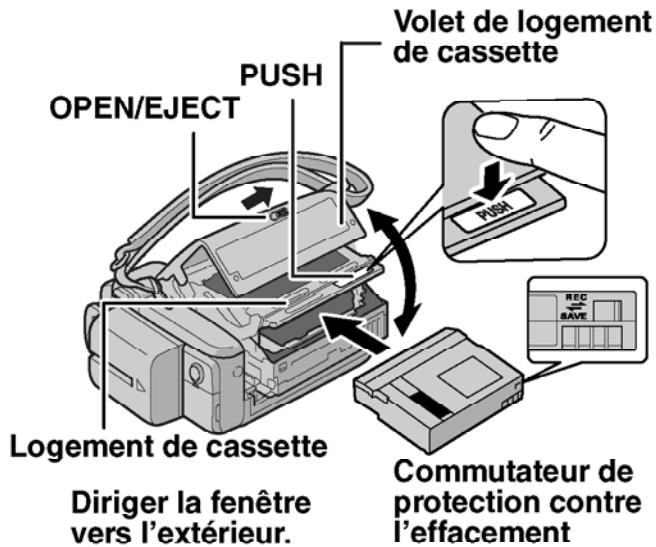

1 Faire coulisser et maintenir **OPEN/EJECT** dans le sens de la flèche, puis tirer le volet pour s'ouvrir jusqu'à son blocage. Le logement s'ouvre automatiquement.

- Ne pas toucher les pièces internes.

2 Insérer ou enlever la cassette et appuyer sur "PUSH" pour fermer le logement.

- Bien s'assurer de n'appuyer que sur la partie marquée "PUSH" pour fermer le logement de cassette ; toucher d'autres pièces pourrait prendre votre doigt dans le logement, risquant de vous blesser ou de produire des dommages.

- Quand on ferme le logement de la cassette, il s'abaisse automatiquement. Attendre qu'il soit complètement abaissé avant de fermer le volet.
- Quand la tension de la batterie est faible, il peut être impossible de fermer le volet. Ne pas le forcer. Remplacer la batterie avec une batterie complètement chargée ou utiliser l'alimentation secteur avant de continuer.

3 Fermer fermement le volet de logement de cassette jusqu'à son verrouillage en place.

Pour protéger des enregistrements importants

Pousser le commutateur de protection contre l'effacement au dos de la bande dans le sens de "SAVE". Vous ne risquez pas de réenregistrer la bande. Pour enregistrer sur cette bande, ramener le commutateur sur "REC" avant de l'insérer.

REMARQUES :

- Si l'on attend quelques secondes et que le logement ne s'ouvre pas, refermer le volet et essayer une nouvelle fois. Si le logement de cassette ne s'ouvre toujours pas, mettre le caméscope hors tension puis de nouveau sous tension.
- Si la bande n'est pas chargée correctement, ouvrir complètement le volet de logement de cassette et retirer la cassette. Quelques minutes plus tard, l'introduire de nouveau.
- Lorsque le caméscope est transporté d'un lieu froid dans un lieu chaud, attendre quelques instants avant d'ouvrir le volet afin d'éviter une éventuelle condensation.

Enregistrement de base

REMARQUE :

Avant de continuer, effectuer les procédures indiquées ci-dessous :

- Alimentation (☞ p. 11)
- Insertion d'une cassette (☞ p. 16)



- 1 Retirer le couvre-objectif. (☞ p. 11)
- 2 Ouvrir complètement l'écran LCD.
- 3 Régler l'interrupteur d'alimentation sur "REC" tout en appuyant sur la touche de verrouillage située sur l'interrupteur.
 - Le témoin POWER/CHARGE s'allume et le caméscope passe en mode d'attente d'enregistrement "PAUSE" est affiché.
 - Pour enregistrer en mode LP (Longue durée), ☞ p. 23.

4 Pour démarrer l'enregistrement, appuyer sur la touche de marche/arrêt d'enregistrement. "ENR" apparaît dans l'affichage alors que l'enregistrement est en cours.

5 Pour arrêter l'enregistrement, appuyer à nouveau sur la touche de marche/arrêt d'enregistrement. Le caméscope repasse en mode d'attente d'enregistrement.

Durée d'enregistrement approximative

Bande	Mode d'enregistrement	
	SP	LP
30 min.	30 mn.	45 mn.
60 min.	60 mn.	90 mn.
80 min.	80 mn.	120 mn.

REMARQUES :

- Si le mode de pause d'enregistrement dure 5 minutes sans qu'aucune opération ne soit exécutée (il est possible que le témoin "PAUSE" n'apparaisse pas), le caméscope se met automatiquement hors tension. Pour mettre le caméscope à nouveau sous tension, rentrez, puis ressortez le viseur ou fermez et rouvrez le moniteur LCD.

- Lorsqu'une section vierge est laissée entre des séquences enregistrées sur la bande, le time code est interrompu et des erreurs peuvent se produire en faisant du montage avec la bande. Pour éviter ceci, se référer à "Enregistrement sur une cassette en cours" (☞ p. 19).
- Pour désactiver la mélodie, reportez-vous aux, ☞ p. 22, 24.

Durée de bande restante

La durée approximative de bande restante apparaît dans l'affichage. "---mn" signifie que le caméscope calcule le temps restant.

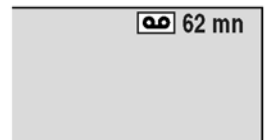

Lorsque la durée restante atteint 2 minutes, l'indicateur commence à clignoter.

- Le temps nécessaire pour calculer et afficher la durée de bande restante et la précision du calcul peuvent varier selon de type de bande utilisé.

Écran LCD et viseur

Durant l'utilisation de l'écran LCD :

S'assurer que le viseur est rentré. Soulever l'extrémité A de l'écran LCD pour ouvrir celui-ci complètement. Il peut tourner de 270° (90° vers le bas, 180° vers le haut).

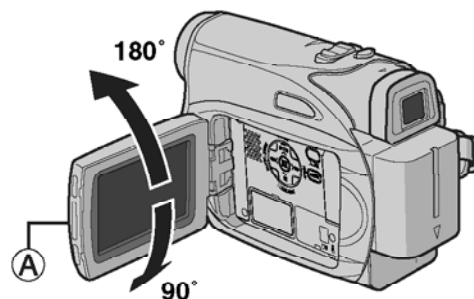

Durant l'utilisation du viseur :

S'assurer que l'écran LCD est fermé et verrouillé. Tirer complètement sur le viseur.

REMARQUES :

- L'image n'apparaîtra pas simultanément sur l'écran LCD et dans le viseur. Lorsque le viseur est tiré alors que l'écran LCD est ouvert, vous pouvez sélectionner lequel utiliser. Régler "PRIORITÉ" sur le mode souhaité dans le menu SYSTÈME. (☞ p. 22, 24)
- Des points lumineux colorés peuvent envahir l'écran LCD ou le viseur. Cependant, il ne s'agit pas d'un mauvais fonctionnement. (☞ p. 36)

Zoom

Produit un effet zoom, ou un changement immédiat dans le grossissement de l'image.

Zoom avant

Glisser la commande de zoom vers "T".

Zoom arrière

Glisser la commande de zoom vers "W".

- Plus vous glissez la commande de zoom, plus le zoom répond rapidement.

Zoom avant (T: en téléobjectif)

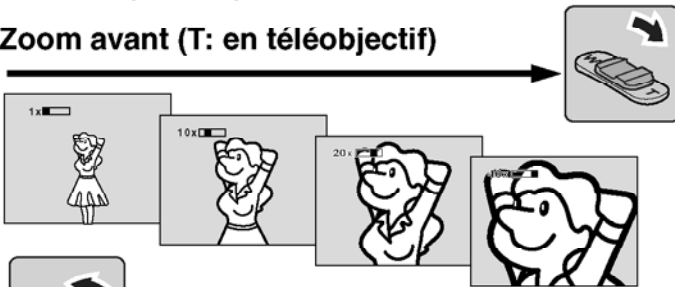

Zoom arrière (W: en grand angle)

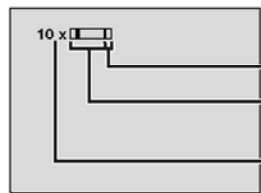

Zone de zoom numérique
Zone de zoom 25X (optique)
Rapport de zoom approximatif

REMARQUES :

- La mise au point peut devenir instable pendant l'opération de zoom. Dans ce cas, régler le zoom en mode d'attente d'enregistrement, mémoriser la mise au point en utilisant la mise au point manuelle (p. 27), puis faire des zooms avant ou arrière en mode d'enregistrement.
- Le zoom est possible jusqu'à un maximum de 800X, ou il peut être commuté sur un grossissement 25X en utilisant le zoom optique. (p. 23)
- L'agrandissement zoom au delà de 25X est effectué par traitement d'image numérique, et il est par conséquent appelé zoom numérique.
- Pendant le zoom numérique, la qualité d'image peut être dégradée.
- La prise de vues macro (jusqu'à 5 cm du sujet) est possible lorsque la commande de zoom est réglée à fond sur "W". Voir également "MACRO" dans le menu FONCTION à la page 23.
- Pour filmer un sujet près de l'objectif, faire d'abord un zoom arrière. En cas de zoom avant en mode Mise au point automatique, le caméscope peut faire automatiquement un zoom arrière selon la distance entre le caméscope et le sujet. Ceci ne se produit pas lorsque "MACRO" est réglé sur "MARCHE". (p. 23)

Prise de vues journalistique

Dans certaines situations, des angles de prise de vues différents peuvent offrir des résultats plus spectaculaires. Tenir le caméscope dans la position désirée et incliner l'écran LCD dans le sens le plus commode. Il peut tourner de 270° (90° vers le bas, 180° vers le haut).



Time Code

Pendant l'enregistrement, un time code est enregistré sur la bande. Ce code est utilisé pour confirmer la place de la séquence enregistrée sur la bande pendant la lecture.

Affichage



Minutes
Secondes
Images* (25 images = 1 seconde)

* Les numéros d'image ne sont pas affichés pendant l'enregistrement.

Si l'enregistrement commence à partir d'une section vierge, le time code commence à compter à partir de "00:00:00" (minutes:secondes:image). Si l'enregistrement commence à partir de la fin d'une séquence enregistrée précédemment, le time code continue à partir de la valeur du dernier time code. Si pendant l'enregistrement, une partie vierge est laissée sur la bande, le time code est interrompu. Quand l'enregistrement est repris, le time code recommence à compter à partir de "00:00:00". Ce qui signifie que le caméscope peut enregistrer les mêmes time codes que ceux existant dans une séquence enregistrée précédemment. Pour empêcher ceci, exécuter Enregistrement sur une cassette en cours (p. 19) dans les cas suivants ;

- Après lecture de la bande enregistrée, quand vous refaites une prise de vues.
- Si l'alimentation est coupée pendant la prise de vues.
- Si la cassette est retirée puis remise pendant la prise de vues.

- Si on filme en utilisant une bande partiellement enregistrée.
- Si on filme sur une partie vierge située au milieu de la bande.
- Si on filme de nouveau après avoir déjà fait une prise de vues et ouvert/fermé le volet de logement de cassette.

REMARQUES :

- Le time code ne peut pas être remis à zéro.
- Pendant l'avance rapide ou le rembobinage, l'indication de time code n'évolue pas de façon régulière.
- Le time code n'est affiché que lorsque "TIME CODE" est réglé sur "MARCHE". (☞ p. 24)

Relecture rapide

Vous permet de vérifier la fin du dernier enregistrement.

- 1) Appuyer sur **QUICK REVIEW** lors que le mode d'attente d'enregistrement est activé.
 - 2) La bande est rembobinée pendant plusieurs secondes et relue automatiquement, puis se met en pause en mode d'attente d'enregistrement pour la prochaine prise de vues.
- Il peut y avoir une certaine distorsion d'image au début de la lecture. C'est normal.

Enregistrement sur une cassette en cours

- 1) Lire une cassette ou utiliser la fonction de recherche de section vierge (☞ p. 20) pour trouver le point à partir duquel vous voulez commencer l'enregistrement, puis passer en mode de pause sur image. (☞ p. 20)
- 2) Régler l'interrupteur d'alimentation sur "REC" tout en appuyant sur la touche de verrouillage située sur l'interrupteur, puis commencer l'enregistrement.

Lecture normale

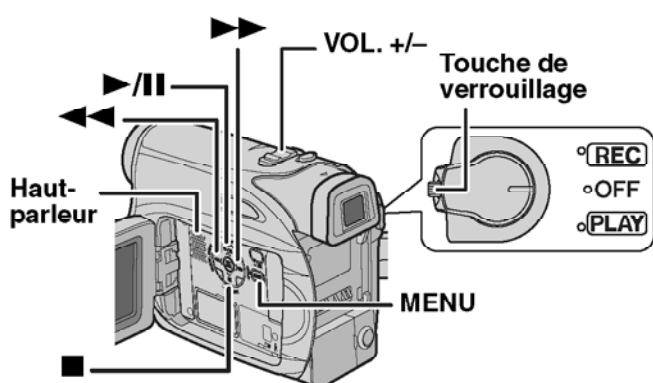

- 1** Insérer une cassette. (☞ p. 16)
- 2** Régler l'interrupteur d'alimentation sur "PLAY" tout en appuyant sur la touche de verrouillage située sur l'interrupteur.
- 3** Pour commencer la lecture, appuyer sur ►/II.
- 4** Pour arrêter la lecture, appuyer sur ■.
 - En mode d'arrêt, appuyer sur ◀◀ pour le rembobinage ou sur ►► pour l'avance rapide.

Pour commander le volume du haut-parleur
Glisser la commande de zoom (VOL. +/-) vers "+" pour augmenter le volume ou vers "-" pour le diminuer.

REMARQUES :

- L'image de lecture peut être visionnée sur l'écran LCD, dans le viseur ou sur un téléviseur raccordé. (☞ p. 21)
- Si le mode d'arrêt dure pendant 5 minutes lorsque l'énergie est fournie par une batterie, l'alimentation du caméscope est coupée automatiquement. Pour remettre l'alimentation, régler l'interrupteur d'alimentation sur "OFF", puis sur "PLAY".
- Lorsqu'un câble est raccordé au connecteur AV, le son n'est pas entendu du haut-parleur.

Pause sur image

Permet d'effectuer une pause pendant la lecture vidéo.

- 1)** Durant la lecture, appuyer sur ►/II.
 - 2)** Pour reprendre la lecture normale, appuyer de nouveau sur ►/II.
- Si la pause sur image dure pendant plus de 3 minutes, le mode d'arrêt du caméscope est engagé automatiquement.

Recherche accélérée

Permet une recherche à grande vitesse dans un sens ou l'autre durant la lecture vidéo.

- 1)** Pendant la lecture, appuyer sur ►► pour le sens avant ou sur ◀◀ pour le sens inverse.
- 2)** Pour reprendre la lecture normale, appuyer sur ►/II.
 - Pendant la lecture, appuyer en continu ►► ou ◀◀. La recherche continue tant que vous maintenez la touche. Une fois la touche relâchée, la lecture normale reprend.
 - Un léger effet de mosaïque apparaît dans l'affichage pendant la recherche accélérée. Ce n'est pas un mauvais fonctionnement.

ATTENTION :

Lors d'une recherche accélérée, il est possible qu'une partie de l'image ne soit pas clairement visible, particulièrement du côté gauche de l'écran.



Recherche de section vierge

Aide à repérer l'endroit où démarrer l'enregistrement sur une cassette en cours pour éviter une interruption du time code. (☞ p. 18)

- 1** Insérer une cassette. (☞ p. 16)
- 2** Régler l'interrupteur d'alimentation sur "PLAY" tout en appuyant sur la touche de verrouillage située sur l'interrupteur.
- 3** Appuyer sur **BLANK**.
 - L'indication "RECHERCHE BLANCS" apparaît et le caméscope démarre automatiquement la recherche en sens avant ou en sens inverse, puis s'arrête à l'endroit qui est à environ 3 secondes de bande avant le commencement de la section vierge détectée.
 - Pour interrompre la recherche de section vierge en cours, appuyer sur ■ ou **BLANK**.

REMARQUES :

- Avant de lancer une recherche de section vierge et si la position actuelle se situe sur une section vierge, le caméscope effectue la recherche en sens inverse. Si la position actuelle se situe sur une partie enregistrée, le caméscope effectue la recherche en sens avant.
- Si le début ou la fin de la bande est atteint durant la recherche de section vierge, le caméscope s'arrête automatiquement.
- Une partie vierge plus courte que 5 secondes ne peut pas être détectée.
- La partie vierge détectée peut se situer entre des séquences enregistrées. Avant de démarrer l'enregistrement, s'assurer qu'il n'y a aucune séquence enregistrée après la partie vierge.

Prise de vues pendant la lecture

Ce caméscope vous permet de prendre des prises de vue pendant la lecture vidéo. Appuyez sur **SNAPSHOT**.

Raccordement à un téléviseur ou à un magnétoscope

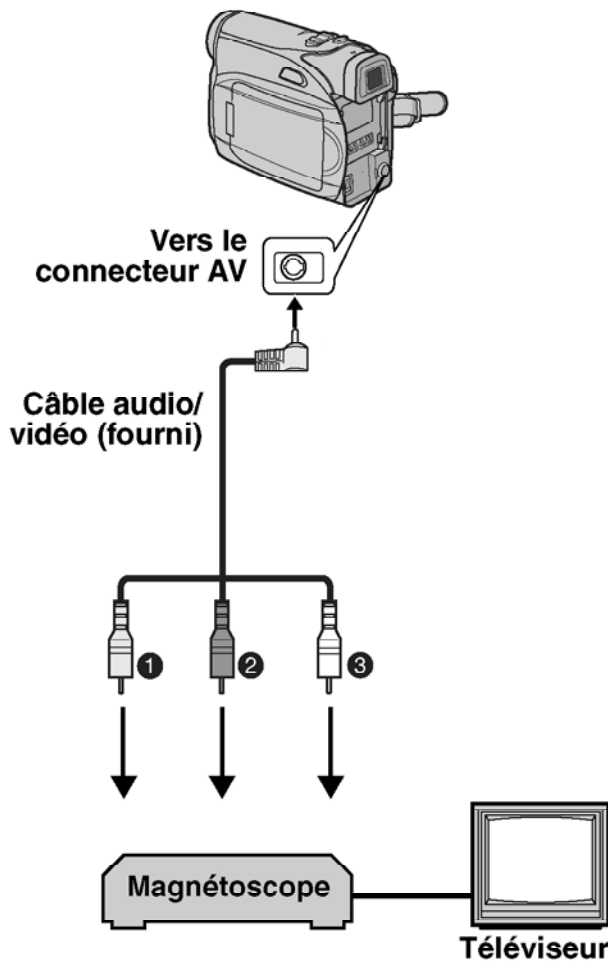

- ❶ Jaune vers VIDEO IN (À raccorder si votre téléviseur ou magnétoscope ne possède que des connecteurs d'entrée A/V.)
 - ❷ Rouge vers AUDIO R IN*
 - ❸ Blanc vers AUDIO L IN*
- * Non requis pour la visualisation d'images fixes uniquement.

1 S'assurer que l'alimentation de tous les appareils est coupée.

2 Raccorder le caméscope à un téléviseur ou à un magnétoscope comme montré dans l'illustration.

En utilisant un magnétoscope, aller à l'étape **3**.

Sinon, passer à l'étape **4**.

3 Raccorder la sortie du magnétoscope à l'entrée du téléviseur, en se référant au mode d'emploi du magnétoscope.

4 Mettre le caméscope, le magnétoscope et le téléviseur sous tension.

5 Régler le magnétoscope dans son mode d'entrée AUX, et régler le téléviseur sur le mode VIDÉO.

6 Démarrer la lecture sur le caméscope. (☞ p. 20)

Pour choisir l'affichage ou non des fonctions suivantes sur le téléviseur raccordé

- Date/Heure
Régler "DATE/HEURE" sur "MARCHE" ou "ARRÊT". (☞ p. 22, 25)
- Time Code
Régler "TIME CODE" sur "MARCHE" ou "ARRÊT". (☞ p. 22, 25)
- Indications autres que la date/heure et le time code
Régler "ÉCRAN" sur "ARRÊT", "LCD" ou "LCD/TV". (☞ p. 22, 25)

REMARQUES :

- Il est recommandé d'utiliser l'adaptateur secteur comme source d'alimentation au lieu de la batterie. (☞ p. 13)
- Pour contrôler l'image et le son du caméscope sans introduire de cassette, régler l'interrupteur d'alimentation du caméscope sur REC, puis régler votre téléviseur sur le mode d'entrée approprié.
- S'assurer de régler le volume du son du téléviseur sur son niveau minimum pour éviter une pointe soudaine de son quand le caméscope est mis en marche.

Modification des réglages des menus

Ce caméscope dispose d'un système de menus sur écran facile à utiliser qui simplifie beaucoup de nombreux réglages de détail. (☞ p. 22 – 25)

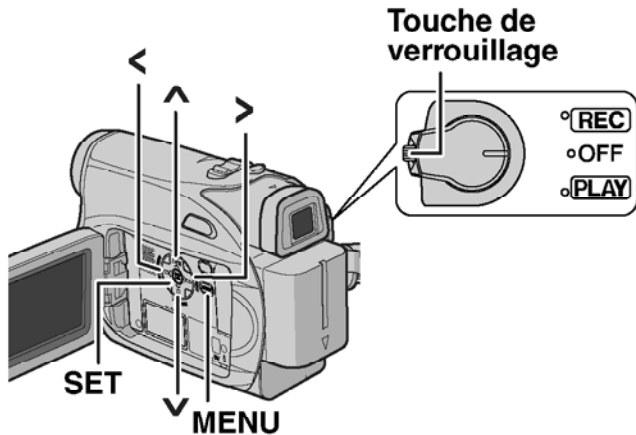

1 Pour les menus d'enregistrement vidéo :

- Régler l'interrupteur d'alimentation sur "REC" tout en appuyant sur la touche de verrouillage située sur l'interrupteur.
- Règle le mode d'enregistrement sur "M". (☞ p. 13)

Pour les menus de lecture vidéo :

Régler l'interrupteur d'alimentation sur "PLAY" tout en appuyant sur la touche de verrouillage située sur l'interrupteur.

2 Ouvrir complètement l'écran LCD. (☞ p. 17)

3 Appuyer sur **MENU**. L'écran de menu apparaît.

4 Appuyer sur **▲** ou sur **▼** afin de sélectionner la fonction désirée, et appuyer ensuite sur **SET** ou sur **▶**. Le menu de la fonction sélectionnée apparaît.

Écran pour le menu d'enregistrement

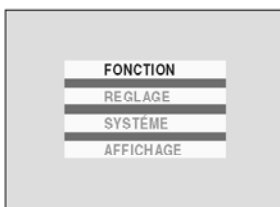

Écran pour le menu de lecture vidéo



5 La procédure de réglage expliquée ci-après dépend de la fonction sélectionnée.

REMARQUES :

- Appuyez **◀** sur lorsque vous souhaitez annuler ou revenir à l'écran de Menu précédent.
- Vous ne pouvez pas accéder à l'écran de menu en cours d'enregistrement.

Menus d'enregistrement vidéo

FONCTION (☞ p. 23)
REGLAGE (☞ p. 23)
SYSTÈME (☞ p. 24)
AFFICHAGE (☞ p. 24)

1) Appuyez sur **▲** ou sur **▼** pour valider la sélection souhaitée et appuyez sur **SET** ou sur **▶**. Le sous-menu s'affiche.

• Exemple : Menu **FONCTION**

2) Appuyez sur **▲** ou sur **▼**. Sélectionnez le paramètre de votre choix et appuyez sur **SET** ou sur **▶**. La sélection est terminée.

• Répéter la même procédure pour régler d'autres fonctions.

• Le témoin "▶" indique le réglage mémorisé actuellement dans la mémoire du caméscope

3) Appuyer sur **MENU**. L'écran de menu se ferme.

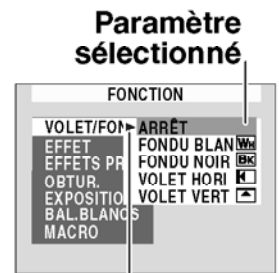

"▶" Témoin

Menus de lecture vidéo

MODE ENREG

(☞ p. 25)

MODE SON (☞ p. 25)

COMMENT (☞ p. 25)

LUMINOSITÉ (☞ p. 25)

DATE/HEURE (☞ p. 25)

ÉCRAN (☞ p. 25)

TIME CODE (☞ p. 25)

1) Le sous-menu apparaît.

• Exemple : Menu **MODE ENREG**.

Appuyez sur **▲** ou sur **▼** pour sélectionner le paramètre de votre choix et appuyez sur **SET** ou sur **▶**. La sélection est terminée.

• Répéter la même procédure pour régler d'autres fonctions.

• Le témoin "▶" indique le réglage mémorisé actuellement dans la mémoire du caméscope

2) Appuyer sur **MENU**. L'écran de menu se ferme.

Menu secondaire

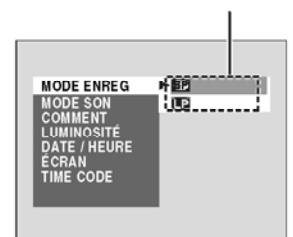

Menus d'enregistrement

FONCTION

Les réglages du menu peuvent être modifiés uniquement lorsque l'interrupteur d'alimentation est réglé sur "REC".

[] = Préréglage en usine

VOLET/FONDU

(☞ p. 30), "Effets de volet ou de fondu"

EFFET

(☞ p. 30), "Programme AE, effets et effets de l'obturateur"

EFFETS PRG.

(☞ p. 31), "Programme AE, effets et effets de l'obturateur"

OBTUR.

(☞ p. 31), "Programme AE, effets et effets de l'obturateur"

EXPOSITION

(☞ p. 27), "Commande d'exposition"

BAL. BLANCS

(☞ p. 29), "Réglage de la balance des blancs"

MACRO

[ARRÊT] : Désactive la fonction.

MARCHE : Lorsque la distance jusqu'au sujet est inférieure à 1 m (3.3 ft), régler "MACRO" sur "MARCHE". Vous pouvez filmer un sujet aussi grand que possible à une distance d'environ 40 cm. Selon la position du zoom, il est possible que l'objectif ne fasse pas le point.

REGLAGE

Les réglages du menu peuvent être modifiés uniquement lorsque l'interrupteur d'alimentation est réglé sur "REC".

[] = Préréglage en usine

MODE ENREG

[SP*] : Pour enregistrer en mode SP (Lecture standard)

LP : Lecture longue durée — plus économique, offrant 1,5 fois la durée d'enregistrement normale.

* Le témoin SP n'apparaît pas sur l'écran.

REMARQUES :

- Si le mode d'enregistrement est commuté, l'image en cours de lecture devient floue au point de commutation.
- Il est recommandé de lire sur ce caméscope les bandes enregistrées en mode LP sur ce même caméscope.
- Pendant la lecture d'une bande enregistrée sur un autre caméscope, des parasites peuvent apparaître ou il peut y avoir des pauses momentanées dans le son.

MODE SON

[12BITS] : Permet l'enregistrement vidéo du son en stéréo sur quatre canaux, (Équivaut au mode 32 kHz des modèles précédents)

16BITS : Permet l'enregistrement du son en stéréo sur deux canaux. (Équivaut au mode 48 kHz des modèles précédents)

STAB IMAGE

ARRÊT : Désactive la fonction.

[MARCHE (☞)] : Pour neutraliser l'instabilité des images due au tremblement de la caméra, notamment via un important grossissement.

REMARQUES :

- Une stabilisation précise peut ne pas être possible si la main tremble trop ou en fonction des conditions de prise de vue.
- L'indicateur "(☞)" clignote ou s'éteint si le stabilisateur ne peut être utilisé.
- Désactiver ce mode au moment d'enregistrer avec le caméscope sur un trépied.

ZOOM

[25X] : Lorsqu'il est réglé sur "25X" et que le zoom numérique est utilisé, le grossissement du zoom est réinitialisé sur 25X puisque le zoom numérique est débrayé.



50X : Permet d'utiliser le zoom numérique. Par un traitement numérique et un grossissement des images, le zoom peut aller de 25X (la limite du zoom optique) à un grossissement numérique maximum de 50X.

800X : Permet d'utiliser le zoom numérique. Par un traitement numérique et un grossissement des images, le zoom peut aller de 25X (la limite du zoom optique) à un grossissement numérique maximum de 800X.

GAIN



ARRÊT : Permet de filmer des scènes sombres sans réglage de luminosité de l'image.

[CAG] : L'aspect général peut paraître granuleux, mais l'image reste lumineuse.

AUTO  **A** : La vitesse de l'obturateur se règle automatiquement. La prise d'un sujet dans un lieu pas ou mal éclairé à une vitesse lente d'obturation fournit une image plus lumineuse qu'en mode AGC ; les mouvements du sujet sont toutefois légèrement saccadés et peuvent paraître peu naturels. L'aspect général peut sembler granuleux. Tandis que la vitesse de l'obturateur se règle automatiquement, " **A**" s'affiche.

SUPPR VENT

[ARRÊT] : Désactive la fonction.

MARCHE  : Contribue à couper le bruit créé par le vent. L'indication "" apparaît. La qualité du son change. C'est normal.

SYSTÈME

Les fonctions SYSTÈME qui sont réglées lorsque l'interrupteur d'alimentation est réglé sur "REC" sont également appliquées lorsque l'interrupteur d'alimentation est réglé sur "PLAY".
[] = Préréglage en usine

MÉLODIE

ARRÊT : même si vous ne l'entendez pas lors des prises de vue, le bruit de l'obturateur est enregistré sur la cassette.

[MARCHE] : une mélodie retentit lorsque vous effectuez une opération. Cela active également l'effet du son de l'obturateur. (☞ p. 26)

RÉTABLIR

EXÉCUTER : Rétablit tous les réglages fait en usine.

[RETOUR] : Ne rétablit pas tous les réglages fait en usine.

PRIORITÉ

[LCD] : L'image est affichée sur l'écran LCD lorsque le viseur est tiré alors que l'écran LCD est ouvert.

VISEUR : L'image est affichée dans le viseur lorsque le viseur est tiré alors que l'écran LCD est ouvert.

AFFICHAGE

- Les réglages du menu peuvent être modifiés uniquement lorsque l'interrupteur d'alimentation est réglé sur "REC".
- Les réglages AFFICHAGE à l'exception de "LUMINOSITÉ" et "LANGUAGE" sont effectifs uniquement pour les prises de vues.

[] = Préréglage en usine

LUMINOSITÉ

☞ p. 15, "Ajustement de la luminosité de l'affichage".

RÉGL.HORL

☞ p. 14, "Réglages de la date et de l'heure".

LANGUAGE

ENGLISH / [FRANÇAIS] / ESPAÑOL / ITALIANO / NEDERLANDS

Le réglage de la langue peut être changée. (☞ p. 14)

DATE/HEURE

[ARRÊT] : La date/l'heure n'apparaissent pas.

MARCHE : La date et/ou l'heure sont toujours affichées.

ÉCRAN

LCD : Empêche l'affichage du caméscope (sauf la date, l'heure et le time code) d'apparaître sur l'écran du téléviseur raccordé.

[LCD/TV] : Fait apparaître l'affichage du caméscope sur l'écran quand le caméscope est raccordé à un téléviseur.

TIME CODE

[ARRÊT] : Le time code n'est pas affiché.

MARCHE : Le time code est affiché sur le caméscope et sur le téléviseur raccordé. Les numéros d'image ne sont pas affichés pendant l'enregistrement. (☞ p. 18)

MODE DÉMO

ARRÊT : Aucune démonstration automatique n'a lieu.

[MARCHE] : effectue une démonstration pour certaines fonctions comme Wipe/Fader et Effect, etc., et peut être utilisé pour vérifier le mode de fonctionnement de ces fonctions. La démonstration démarre dans les cas suivants:

- Lorsque l'écran de menu est fermé, et que "MODE DÉMO" est réglé sur "MARCHE".

- Lorsque "MODE DÉMO" est réglé sur "MARCHE", et qu'aucune opération n'a été exécutée environ 3 minutes après que l'interrupteur d'alimentation a été réglé sur "REC".
- Effectuer n'importe quelle opération pendant la démonstration l'arrête momentanément. Si aucune opération n'a toujours pas été effectuée plus de 3 minutes après, la démonstration reprend.

REMARQUES :

- Si une cassette se trouve dans le caméscope, la démonstration ne peut démarrer.
- "MODE DÉMO" reste sur "MARCHE", même si l'alimentation du caméscope est coupée.
- Si "MODE DÉMO" demeure réglé sur "MARCHE", certaines des fonctions ne sont pas disponibles. Après avoir visionné la démonstration, régler sur "ARRÊT".

Menus de lecture

[] = Préréglage en usine

MODE SON et COMMENT

Pendant la lecture de la bande, le caméscope détecte le mode dans lequel le son a été enregistré, et reproduit ce dernier dans le même mode. Sélectionner le type de son qui doit accompagner l'image qui apparaît.

Selon l'explication d'accès au menu de la page 22, sélectionner "MODE SON" ou "COMMENT" sur l'écran de menu, puis le régler sur le paramètre souhaité.

Les réglages ci-dessous prennent effet uniquement en lecture vidéo sauf pour le réglage "LUMINOSITÉ" et "MODE ENREG". Les paramètres (à l'exception de "ARRÊT" dans les réglages ÉCRAN, MODE SON et COMMENT) sont identiques à la description suivante.

(☞ p. 23, 24)

MODE ENREG [SP*] / LP

Permet de régler le mode d'enregistrement vidéo (SP ou LP) selon votre préférence.

* Le témoin SP n'apparaît pas sur l'écran

MODE SON

[STEREO ] : Le son sort sur les deux canaux "L" et "R" en stéréo.

GAUCHE  : Le son du canal "L" sort.

DROIT  : Le son du canal "R" sort.

COMMENT

Bien qu'il ne soit pas possible de réaliser un doublage audio avec ce caméscope, vous pouvez écouter le son doublé d'une cassette en cours de lecture en utilisant cette fonction.

[ARRÊT] : Le son initial sort sur les deux canaux "L" et "R" en stéréo.

MARCHE : Le son copié sort sur les deux canaux "L" et "R" en stéréo.

MIXE : Les sons initiaux et copiés sont combinés et sortent sur les deux canaux "L" et "R" en stéréo.

LUMINOSITÉ

☞ p. 15, "Ajustement de la luminosité de l'affichage".

DATE/HEURE [ARRÊT] / MARCHE

[ARRÊT] : la date/l'heure n'apparaît pas.

MARCHE : la date/l'heure est toujours affichée.

ÉCRAN ARRÊT / [LCD] / LCD/TV

Réglé sur "ARRÊT", l'affichage du caméscope disparaît.

TIME CODE [ARRÊT] / MARCHE

☞ p. 18, "Time Code".

Mode Large (Wide Mode)

Ce caméscope vous permet de choisir le type de format de sortie d'image pour l'enregistrement.

[] = Préréglage en usine

1 Réglez le commutateur d'alimentation sur "REC".

2 Appuyez plusieurs fois sur **16:9** pour sélectionner votre option.

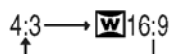

[4:3]: Enregistre sans modifier le format d'écran. Permet une lecture sur un téléviseur avec un format d'écran normal. Lorsque vous utilisez ce mode sur un téléviseur doté d'un format d'écran normal, reportez-vous au mode d'emploi de votre téléviseur.

[W] 16:9: Pour toute lecture sur des téléviseurs dont le rapport Hauteur/Largeur est 16:9. L'image est naturellement élargie pour remplir l'écran sans aucune distorsion. L'indication **[W]** apparaît. Au moment d'utiliser ce mode, vous reportez au mode d'emploi du téléviseur à écran large. Pendant la lecture/l'enregistrement sur des téléviseurs 4:3/écran LCD/viseur, l'image est allongée à la verticale.

Prise de vues en faible lumière (Night-Scope)

Éclaire les sujets ou endroits sombres davantage que s'ils étaient dans des conditions d'éclairage naturel. Bien que l'image enregistrée ne soit pas granuleuse, elle peut paraître légèrement stroboscopique en raison de la lenteur de la vitesse d'obturation.

1 Régler l'interrupteur d'alimentation sur "REC".

2 Règle le mode d'enregistrement sur "[M]".
(☞ p. 13)

3 Appuyer sur **NIGHT** pour que l'indicateur de prise de vues en faible lumière "[0.0]" apparaisse.

- La vitesse de l'obturateur se règle automatiquement pour offrir jusqu'à 30 fois la sensibilité normale.
- "A" apparaît à côté de "[0.0]" tandis que la vitesse de l'obturateur se règle automatiquement.

Pour désactiver la prise de vues en faible lumière

Appuyer de nouveau sur **NIGHT** pour que l'indicateur de prise de vues en faible lumière disparaisse.

REMARQUES :

- En mode Night-Scope, "GAIN" ou "STAB IMAGE" ne peut être activé dans le menu REGLAGE.
(☞ p. 23)
- Night-Scope ne peut être activé simultanément avec "SPORTS" ou "SPORTS" sous "EFFETS PRG." ou avec les autres modes de "OBTUR."
(☞ p. 31)
- Pendant la prise de vues en faible lumière, la mise au point du caméscope peut se révéler difficile. Pour remédier à ce problème, utiliser un trépied.

Photo (Enregistrement d'images fixes sur la cassette)

Cette fonction permet d'enregistrer des images fixes qui ressemblent à des photos sur bande.

1 Régler l'interrupteur d'alimentation sur "REC".

2 Appuyer sur **SNAPSHOT**.

- Un effet sonore imite la fermeture de l'obturateur.
- L'indication "**PHOTO**" apparaît et une image fixe est enregistrée pendant 5 secondes environ ; le caméscope revient ensuite en mode d'attente d'enregistrement.
- Vous pouvez réaliser une prise de clichés également pendant l'enregistrement. Une image fixe est enregistrée pendant 5 secondes environ, puis l'enregistrement normal reprend.
- Le mode Snapshot ne peut pas être utilisé lorsque le mode 16:9 wide (**[W]** 16:9 indicator) est sélectionné.

Mode Prise de vues en rafale

Maintenir la touche **SNAPSHOT** enfoncée à l'étape **2** revient à exécuter une action comparable à la photographie en rafale. (Intervalle entre les images fixes : 1 seconde environ)

Mise au point manuelle

Le système de mise au point automatique toute distance du caméscope permet de filmer en continu du gros plan (à 5 cm environ du sujet) à l'infini.

Cependant, une mise au point correcte peut ne pas être obtenue en fonction des conditions de prise de vues. Dans ce cas, utiliser le mode de mise au point manuelle.

1 Régler l'interrupteur d'alimentation sur "REC".

2 Règle le mode d'enregistrement sur "M". (☞ p. 13)

3 Appuyer sur **FOCUS**. L'indicateur de mise au point manuelle apparaît.

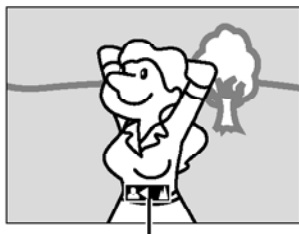

Indicateur de mise au point manuelle

4 Appuyer sur > ou sur < pour faire la mise au point sur un sujet.

• Si le réglage de la mise au point ne peut pas se faire à une distance plus éloignée ou plus rapprochée, "▲" ou "●" clignote.

5 Appuyer sur **SET**. L'ajustement de la mise au point est terminé.

Pour rétablir la mise au point automatique

Appuyer deux fois sur **FOCUS**

La mise au point manuelle est recommandée dans les situations répertoriées ci-dessous.

- Si deux sujets à des distances différentes se recoupent dans la même scène.
- Lorsque l'éclairage est faible.*
- Lorsque le sujet n'a pas de contraste (différence entre luminosité et ombre), comme un mur unicolore et plat ou un ciel bleu sans nuages.*
- Quand un objet sombre se voit à peine sur l'écran LCD ou dans le viseur.*
- Quand la scène contient des objets minuscules ou identiques qui sont répétés avec régularité.
- Quand la scène est modifiée par des rayons de soleil ou de lumière réfléchis à la surface de l'eau.
- Quand une scène est prise sur un fond à contraste élevé.

* Les avertissements de faible contraste suivants clignotent : ▲, ◀, ▶ et ●.

Commande d'exposition

La commande d'exposition manuelle est conseillée dans les situations suivantes :

- Lors d'une prise de vues en contre-jour ou sur un arrière-plan trop lumineux.
- Lors d'une prise de vues sur un fond réfléchissant naturellement la lumière, comme à la plage ou sur les pistes de ski.
- Quand le fond est sombre excessivement ou que le sujet est clair.

1 Régler l'interrupteur d'alimentation sur "REC".

2 Règle le mode d'enregistrement sur "M". (☞ p. 13)

3 Réglez "EXPOSITION" sur "MANUELLE" dans le menu FONCTION. (☞ p. 23)

• Le menu de commande de l'exposition apparaît.

4 Pour rendre l'image plus lumineuse, appuyer sur ▲. Pour rendre l'image plus sombre, appuyer sur ▼. (±6 maximum)

• L'exposition +3 fait le même effet que la compensation de contre-jour. (☞ p. 28)

• L'exposition -3 fait le même effet que lorsque EFFETS PRG. est réglé sur "PROJECTEUR". (☞ p. 31)

5 Appuyer sur **SET** ou >. L'ajustement de l'exposition est terminé.

Pour rétablir la commande d'exposition automatique

Sélectionner "AUTO" à l'étape 3.

REMARQUES :

- Il n'est pas possible d'utiliser la commande d'exposition manuelle lorsque "EFFETS PRG." est réglé sur "PROJECTEUR" ou "NEIGE" (☞ p. 31), ou avec la compensation de contre-jour.
- Si l'ajustement ne cause pas de changement visible de la luminosité, régler "GAIN" sur "AUTO". (☞ p. 24)

Verrouillage de l'iris

Comme la pupille de l'œil humain, l'iris se contracte dans un milieu bien éclairé pour éviter de faire pénétrer trop de lumière, et se dilate quand l'éclairage est faible pour laisser passer plus de lumière.

Utiliser cette fonction dans les situations suivantes :

- Lors d'une prise de vues d'un sujet en mouvement.
- Lorsque la distance entre le sujet et le caméscope change (la taille du sujet sur l'écran LCD ou dans le viseur change également), comme quand le sujet s'éloigne.
- Lors d'une prise de vues sur un fond réfléchissant naturellement la lumière, comme à la plage ou sur les pistes de ski.
- Lors d'une prise de vues d'un sujet éclairé par un projecteur.
- Lorsque le zoom est utilisé.

1 Régler l'interrupteur d'alimentation sur "REC".

2 Règle le mode d'enregistrement sur "[M]".
(☞ p. 13)

3 Réglez "EXPOSITION" sur "MANUELLE" dans le menu FONCTION. (☞ p. 23)

- L'indicateur de la commande d'exposition apparaît.

4 Ajuster le zoom de façon que le sujet remplisse l'écran LCD ou le viseur, puis maintenir **SET** enfoncé pendant plus de 2 secondes. L'indicateur de "[L]" apparaissent.

5 Appuyez sur **SET** ou **>**. Le diaphragme est verrouillé.

6 Appuyez sur **MENU**. L'écran de menu se referme. L'indication "[L]" s'affiche.

Pour rétablir la commande de l'iris automatique

Sélectionner "AUTO" à l'étape **3**.

- L'indicateur de commande d'exposition et "[L]" disparaissent.

Pour verrouiller la commande d'exposition et l'iris

Après l'étape **3**, ajuster l'exposition en appuyant sur **▲** ou sur **▼**. Ensuite, verrouiller l'iris à l'étapes **4 - 6**. Pour un verrouillage automatique, sélectionner "AUTO" à l'étape **3**. La commande d'exposition et l'iris deviennent automatiques.

Compensation de contre-jour

La compensation de contre-jour éclaircit le sujet rapidement.

D'une opération simple, la fonction de compensation de contre-jour éclaircit la portion sombre d'un sujet en augmentant l'exposition.

1 Régler l'interrupteur d'alimentation sur "REC".

2 Règle le mode d'enregistrement sur "[M]".
(☞ p. 13)

3 Appuyer sur **BACKLIGHT** pour que l'indicateur de compensation de contre-jour "[☀]" apparaisse.

Pour annuler la compensation de contre-jour

Appuyer deux fois sur **BACKLIGHT** pour que l'indicateur "[☀]" disparaisse.

REMARQUE :

L'usage de la compensation de contre-jour peut entraîner une trop grande luminosité autour du sujet qui devient blanc.

Sélection de la zone de mesure d'exposition

La sélection d'une zone de mesure permet une compensation de l'exposition plus précise. Vous pouvez sélectionner l'une des trois zones de mesure sur l'écran LCD/le viseur.

1 Régler l'interrupteur d'alimentation sur "REC".

2 Règle le mode d'enregistrement sur "[M]".
(☞ p. 13)

3 Appuyer sur **BACKLIGHT** deux fois pour que l'indicateur de mode sélection manuel de la zone d'exposition "[☉]" apparaisse.

- Un cadre de zone de mesure apparaît au centre de l'écran LCD/le viseur.

4 Appuyer sur **>** ou sur **<** pour sélectionner le cadre de zone de mesure.

5 Appuyer sur **SET**.

- La sélection de la zone de mesure d'exposition est activée.
- L'exposition est ajustée pour que la luminosité de la zone sélectionnée soit plus appropriée.

Pour verrouiller l'iris

Après l'étape **4**, appuyer sur **SET** et la maintenir enfoncé pendant plus de 2 secondes pour verrouiller l'iris. "[L]" apparaît et l'iris est verrouillé.

Pour annuler le mode sélection manuel de la zone d'exposition

Appuyer sur **BACKLIGHT** une fois pour que l'indicateur "☑" disparaisse.

REMARQUES :

- Il n'est pas possible d'utiliser la sélection de la zone de mesure d'exposition de zone en même temps que les fonctions suivantes.
 - **[W] 16:9** dans "Mode Large" (☞ p. 26)
 - "STROBOSCOP" dans "EFFET" (☞ p. 30)
 - Zoom numérique (☞ p. 18)
- Suivant le lieu et les conditions de prise de vue, il se peut que l'on ne puisse pas atteindre un résultat optimal.

Réglage de la balance des blancs

La balance des blancs renvoie à l'exactitude de la reproduction des couleurs sous des éclairages différents. Si la balance des blancs est correcte, toutes les autres couleurs sont parfaitement reproduites.

En principe, la balance des blancs est réglée automatiquement. Toutefois, des utilisateurs de caméscope expérimentés commandent cette fonction manuellement pour obtenir une reproduction de couleur/teinte plus professionnelle.

Pour changer le réglage

Réglez "BAL.BLANCS" dans le menu FONCTION. (☞ p. 23)

- L'indicateur du mode sélectionné, à l'exception de "AUTO", apparaît.

[AUTO] : La balance des blancs se règle automatiquement.

[☑] BAL.MAN : Réglage manuel de la balance des blancs lors d'une prise de vues sous des types d'éclairage différents. (☞ "Réglage de la balance des blancs manuelle")

[☀] BEU TPS : À l'extérieur un jour de beau temps.

[☁] NUAGEUX : À l'extérieur un jour couvert.

[] = Préréglage en usine

Pour rétablir la balance des blancs automatique

Régler BAL.BLANCS sur "AUTO". (☞ p. 23)

Réglage de la balance des blancs manuelle

Régler manuel de la balance des blancs lors d'une prise de vues sous des types d'éclairage différents.

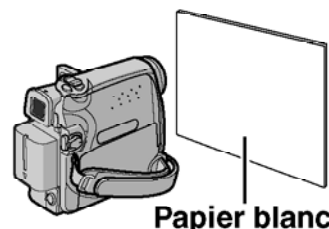

1 Régler l'interrupteur d'alimentation sur "REC".

2 Règle le mode d'enregistrement sur "[M]". (☞ p. 13)

3 Tenir une feuille de papier blanc devant le sujet. Ajuster le zoom ou vous déplacer pour que la feuille de papier blanc remplisse l'écran.

4 Sélectionnez le Menu FONCTION. (☞ p. 23)

5 Sélectionnez "BAL.MAN" dans le menu "BAL.BLANCS". (☞ p. 23), puis appuyez sur la touche **SET** ou sur **>** jusqu'à **[☑]** ce que commence à clignoter.

- Lorsque le réglage est terminé, **[☑]** cesse de clignoter.

6 Appuyez sur **SET** ou sur **>** pour valider le réglage.

7 Appuyer sur **MENU**. L'écran de menu se ferme, et l'indicateur de balance des blancs manuelle **[☑]** est affiché.

REMARQUES :

- À l'étape **3**, la mise au point sur la feuille de papier blanc peut se révéler difficile. En pareil cas, ajuster manuellement la mise au point. (☞ p. 27)
- Un sujet peut être filmé sous différents types d'éclairage en intérieur (éclairage naturel, lumière fluorescente, éclairage à la bougie, etc.). La température de couleur étant différente selon le type de lumière, la teinte du sujet varie en fonction des réglages de la balance des blancs. Utiliser cette fonction pour obtenir une image plus naturelle.
- Le réglage de la balance des blancs effectué manuellement reste mémorisé même après la mise hors tension de l'appareil ou le retrait de la batterie.

Effets de volet ou de fondu

Ces effets permettent de faire des transitions de scènes de type professionnel. Les utiliser pour relever les transitions d'une scène à la suivante.

Le volet ou le fondu fonctionne quand l'enregistrement vidéo démarre ou s'arrête.

1 Régler l'interrupteur d'alimentation sur "REC".

2 Règle le mode d'enregistrement sur "[M]". (☞ p. 13)

3 Régler la fonction "VOLET/FONDU". (☞ p. 23)

- Le menu VOLET/FONDU disparaît et l'effet est réservé.

- L'indicateur de l'effet sélectionné apparaît.

4 Appuyer sur la touche de marche/arrêt d'enregistrement pour activer les effets d'entrée/sortie en fondu ou d'ouverture/fermeture de volet.

Pour désactiver l'effet sélectionné

Sélectionner "ARRÊT" à l'étape **3**. L'indicateur de l'effet disparaît.

REMARQUE :

Vous pouvez prolonger les effets de volet ou de fondu en appuyant sur la touche de marche/arrêt d'enregistrement et en la maintenant enfoncée.

VOLET/FONDU

ARRÊT : Désactive la fonction. (Préréglage en usine)

BLAN [WH] : Entrée ou sortie en fondu sur un écran blanc.

NOIR [BK] : Entrée ou sortie en fondu sur un écran noir.

HORI [↔] : Ouverture ou fermeture du volet de droite à gauche ou de gauche à droite, respectivement.

VERT [▲] : La scène s'ouvre du bas vers le haut sur un écran noir, ou se ferme du haut vers le bas, laissant place à un écran noir.

Programme AE, Effets et Effets de l'obturateur

1 Régler l'interrupteur d'alimentation sur "REC".

2 Règle le mode d'enregistrement sur "[M]". (☞ p. 13)

3 Réglez "EFFET", "EFFETS PRG." ou "OBTUR." dans le menu FONCTION. (☞ p. 23)

- Le menu EFFET, EFFETS PRG. ou OBTUR. disparaît et l'effet sélectionné est activé.
- L'indicateur de l'effet sélectionné apparaît.

Pour désactiver l'effet sélectionné

Sélectionner "ARRÊT" à l'étape **3**. L'indicateur de l'effet disparaît.

REMARQUES :

- Programme AE, Effets et Effets de l'obturateur peuvent être modifiés pendant une pause d'enregistrement.
- Certains modes de Programme AE et des effets d'obturation ne peuvent être utilisés en mode Night-Scope.
- Une ligne verticale peut apparaître si le sujet est trop lumineux ou réfléchit trop la lumière (phénomène de maculage). Ce phénomène de maculage a tendance à se produire lorsque le mode "SPORTS" ou tout mode de "OBTUR. 1/500 - 1/4000" est sélectionné.

EFFET

ARRÊT : Désactive la fonction. (Préréglage en usine)

SËPIA [■] : La teinte des scènes enregistrées est légèrement brunie, comme les vieilles photographies. Associer cet effet au mode Cinéma pour donner une tonalité ancienne au film.

NOIR&BLANC B/W : Comme dans les vieux films, le film est tourné en noir et blanc. Utilisé en mode Cinéma, il rehausse l'effet "Cinéma classique".

FILM ANC. [🌀] : Donne aux scènes enregistrées un effet stroboscopique.

STROBOSCOP [📷] : L'enregistrement ressemble à une série de clichés consécutifs.

EFFETS PRG.

ARRÊT : Désactive la fonction. (Préréglage en usine)

SPORTS 

(Vitesse de l'obturateur variable : 1/250 – 1/4000) :

Ce réglage permet de filmer des scènes rapides une image à la fois, puis de donner une lecture au ralenti stable aux couleurs vivaces. Plus la vitesse de l'obturateur est rapide, plus l'image s'assombrit. Utiliser la fonction de l'obturateur dans des endroits très bien éclairés.

NEIGE 

: Compense les sujets qui pourraient apparaître autrement trop sombres lors d'une prise dans des milieux extrêmement lumineux tels que dans la neige.

PROJECTEUR 

: Compense les sujets qui pourraient apparaître autrement trop clairs lors d'une prise sous un éclairage direct très intenses comme des projecteurs.

CRÉPUSCULE 

: Rend les couchers de soleil plus naturels. La balance des blancs (p. 29), quoique modifiable selon le choix de l'utilisateur, est automatiquement réglée sur "☀". Lorsque le mode Crépuscule est choisi, la mise au point du caméscope se réajuste automatiquement sur environ 10 m à l'infini. Pour une distance inférieure à 10 m, procéder à la mise au point manuellement.

OBTUR.

ARRÊT : Désactive la fonction. (Préréglage en usine)

1/50 OBTUR. 1/50 : La vitesse d'obturation est fixée à 1/50 de seconde. Les bandes noires qui apparaissent habituellement lors d'une prise sur un écran TV rétrécissent.

1/120 OBTUR. 1/120 : La vitesse d'obturation est fixée à 1/120 de seconde. Le scintillement qui se produit lors d'une prise sous un éclairage fluorescent ou une lampe à vapeur de mercure diminue.

OBTUR. 1/500 / OBTUR. 1/4000 : Ces réglages permettent de filmer des scènes rapides une image à la fois, puis de donner une lecture au ralenti stable aux couleurs vivaces en réglant des variables de vitesse d'obturation. Utiliser ces réglages lorsqu'un ajustement automatique ne fonctionne pas correctement sous le mode **SPORTS**. Plus la vitesse de l'obturateur est rapide, plus l'image s'assombrit. Utiliser la fonction de l'obturateur dans des endroits très bien éclairés.

Copie vers un magnétoscope

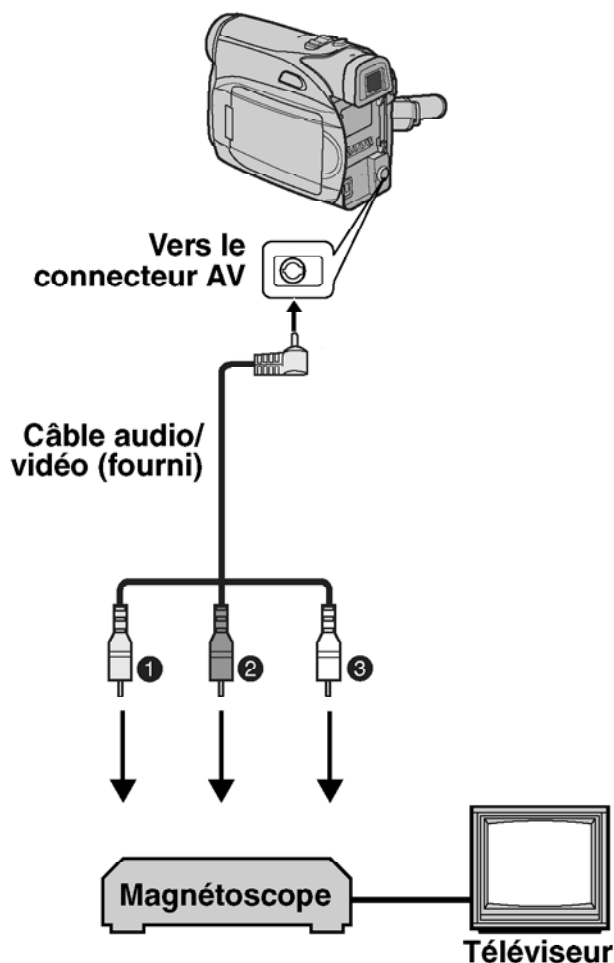

❶ Jaune vers VIDEO IN (À raccorder si votre téléviseur ou magnétoscope ne possède que des connecteurs d'entrée A/V.)

❷ Rouge vers AUDIO R IN*

❸ Blanc vers AUDIO L IN*

* Non requis pour la visualisation d'images fixes uniquement.

1 Conformément aux illustrations, raccorder les connecteurs d'entrée du caméscope et du magnétoscope.

2 Démarrer la lecture sur le caméscope. (☞ p. 20)

3 À l'endroit exact où vous voulez que la copie démarre, démarrer l'enregistrement sur le magnétoscope. (Reportez-vous au manuel d'instructions du magnétoscope.)

4 Pour arrêter la copie, arrêter l'enregistrement sur le magnétoscope puis arrêter la lecture sur le caméscope.

REMARQUES :

- Il est recommandé d'utiliser l'adaptateur secteur comme source d'alimentation au lieu de la batterie. (☞ p. 13)
- Pour choisir l'affichage ou non des fonctions suivantes sur le téléviseur raccordé
 - Date/Heure
Régler "DATE/HEURE" sur "MARCHE" ou "ARRÊT". (☞ p. 22, 25)
 - Time code
Régler "TIME CODE" sur "ARRÊT" ou "MARCHE". (☞ p. 22, 25)
 - Indications autres que la date/heure et le time code
Régler "ÉCRAN" sur "ARRÊT", "LCD" ou "LCD/TV". (☞ p. 22, 25)

Copie vers un appareil vidéo équipé d'un connecteur DV (Copie numérique)

Il est également possible de copier des scènes enregistrées à l'aide du caméscope sur un autre appareil vidéo équipé d'un connecteur DV. Comme un signal numérique est envoyé, il y a peu, voire pas de dégradation de l'image ou du son.

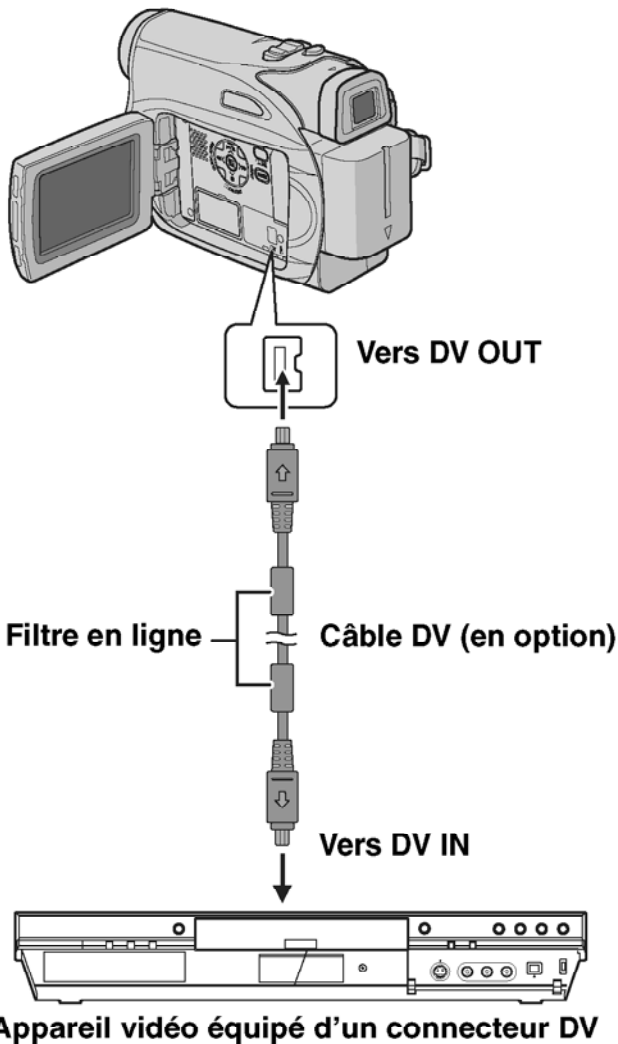

1 S'assurer que l'alimentation de tous les appareils est coupée.

2 Raccorder le caméscope à un appareil vidéo équipé d'un connecteur d'entrée DV à l'aide d'un câble DV conformément à l'illustration.

3 Démarrer la lecture sur le caméscope. (☞ p. 20)

4 À l'endroit exact où vous voulez que la copie démarre, démarrer l'enregistrement sur l'appareil vidéo. (Reportez-vous au manuel d'instructions de l'appareil.)

5 Pour arrêter la copie, arrêter l'enregistrement sur l'appareil vidéo puis arrêter la lecture sur ce caméscope.

REMARQUES :

- Il est recommandé d'utiliser l'adaptateur secteur comme source d'alimentation au lieu de la batterie. (☞ p. 13)
- Dans l'hypothèse d'une section vierge ou d'une image distordue lue sur le lecteur pendant la copie, celle-ci peut s'arrêter pour contourner l'une image anormale.
- Même si le câble DV est correctement branché, l'image peut parfois ne pas apparaître à l'étape **4**. Dans pareil cas, couper l'alimentation, et recommencer le raccordement.
- Si un câble DV est branché, bien utiliser le câble DV JVC VC-VDV204U en option.

Raccordement à un ordinateur personnel

Il est également possible de transférer des images fixes/en mouvement vers un ordinateur équipé d'un connecteur DV via le logiciel installé sur l'ordinateur ou disponible dans le commerce. Si vous avez Windows[®] XP, vous pouvez utiliser Windows[®] Messenger pour mener des vidéoconférences sur Internet à l'aide d'un caméscope. Pour plus de détails, reportez-vous à l'aide de Windows[®] Messenger.

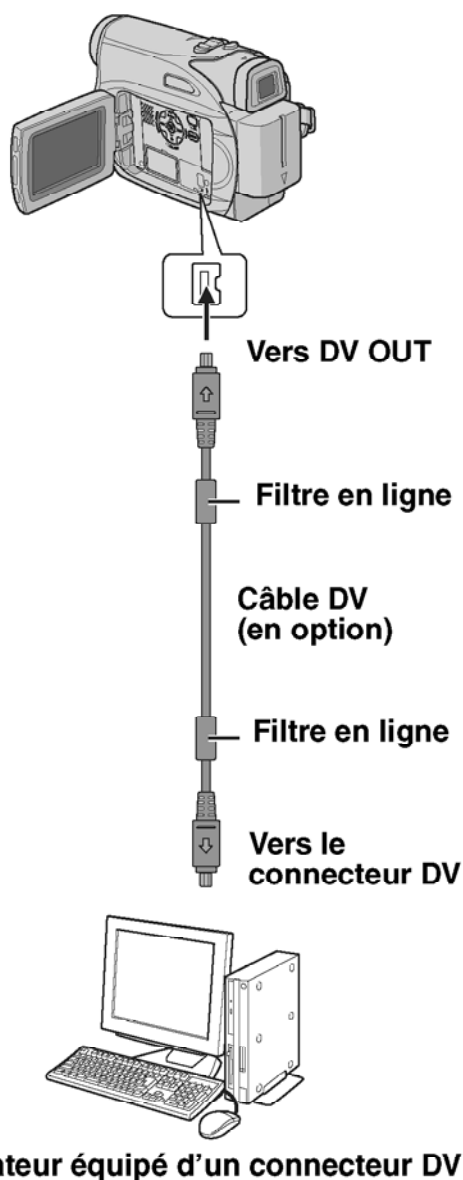

REMARQUES :

- Il est recommandé d'utiliser l'adaptateur secteur comme source d'alimentation au lieu de la batterie. (→ p. 13)
- Lorsqu'un câble DV est sélectionné, s'assurer d'utiliser le câble DV JVC VC-VDV206U ou VC-VDV204U en option selon le type de connecteur DV (4 ou 6 broches) sur l'ordinateur.
- Les informations sur la date et l'heure ne peuvent pas être saisies sur l'ordinateur.
- Se reporter au mode d'emploi de l'ordinateur et au manuel d'instructions du logiciel.
- Les images fixes sont aussi transférables vers un ordinateur via le panneau de capture équipé d'un connecteur DV.
- Le système peut ne pas fonctionner correctement suivant l'ordinateur ou le panneau de capture que vous utilisez.

Lors du raccordement du caméscope à un ordinateur à l'aide d'un câble DV, s'assurer de suivre la procédure ci-dessous. Un raccordement incorrect du câble peut provoquer un dysfonctionnement du caméscope et/ou de l'ordinateur.

- Raccorder en premier le câble DV à l'ordinateur, puis au caméscope.
- Raccorder le câble DV (à broches) correctement selon la forme du connecteur DV.

Si le problème persiste malgré une observation des étapes répertoriées dans le tableau ci-dessous, consulter le revendeur JVC le plus proche.

Le caméscope est un appareil commandé par un microprocesseur. Des irrégularités dans son fonctionnement risquent de surgir suite à du bruit et des interférences externes (provenant d'un téléviseur, d'un poste de radio, etc.). En pareil cas, commencer par débrancher l'appareil de sa source d'alimentation (batterie, adaptateur secteur, etc.), puis attendre quelques minutes ; ensuite, rebrancher l'appareil et procéder comme à l'habitude depuis le début.

Alimentation

Pas d'alimentation.

- La source d'alimentation n'a pas été correctement raccordée.
- Vérifier le branchement de l'adaptateur secteur. (☞ p. 13)
- La batterie n'est pas attachée fermement.
- Retirer la batterie une nouvelle fois et l'installer de nouveau fermement. (☞ p. 11)
- La batterie est déchargée.
- Remplacer la batterie déchargée. (☞ p. 11)

Enregistrement vidéo

Aucun enregistrement ne peut être effectué.

- Le commutateur de protection contre l'effacement de la bande est réglé sur "SAVE".
- Régler le commutateur de protection contre l'effacement de la bande sur "REC". (☞ p. 16)
- "FIN DE CASSETTE" apparaît.
- Mettre une nouvelle cassette. (☞ p. 16)
- Le volet du logement de la cassette est ouvert.
- Fermer le volet du logement de la cassette.

Lors d'une prise de vues d'un sujet baignant dans une lumière intense, des lignes verticales apparaissent.

- Ce n'est pas un mauvais fonctionnement.

Lorsque situé sous la lumière directe du soleil lors d'une prise de vues, l'écran vire au rouge ou noir pendant un court moment.

- Ce n'est pas un mauvais fonctionnement.

Pendant l'enregistrement, les date et/ou heure n'apparaissent pas.

- "DATE/HEURE" est réglé sur "ARRÊT".
- Régler "DATE/HEURE" sur "MARCHE". (☞ p. 22, 24)

Les indications de l'écran LCD ou du viseur clignotent.

- Les fonctions Effect et "STAB IMAGE" qui ne peuvent pas être utilisées ensemble sont sélectionnées en même temps. .
- Relisez les instructions relatives à Effets et "STAB IMAGE". (☞ p. 22, 23)

Le zoom numérique ne fonctionne pas.

- Le zoom optique 25X est sélectionné.
- Régler "ZOOM" sur "50X" ou "800X". (☞ p. 23)

Lecture vidéo

La bande défile, mais aucune image n'apparaît.

- Le téléviseur dispose de prises d'entrée AV, mais n'est pas réglé en mode VIDEO.
- Régler le téléviseur en mode ou sur le canal approprié pour la lecture vidéo. (☞ p. 21)
- Le volet du logement de la cassette est ouvert.
- Fermer le volet du logement de la cassette. (☞ p. 16)

Des blocs de parasites sont perceptibles pendant la lecture, ou aucune image n'apparaît en lecture et l'écran devient bleu.



- Nettoyer les têtes vidéo à l'aide d'une cassette de nettoyage en option. (☞ p. 40)

Fonctions élaborées

Le réglage de la mise au point ne se fait pas automatiquement.

- La mise au point est réglée sur le mode manuel.
- Régler la mise au point en mode automatique. (☞ p. 27)
- L'objectif est sale ou recouvert de condensation.
- Nettoyer l'objectif, puis vérifier de nouveau la mise au point. (☞ p. 38)

Le mode Photo est inutilisable.

- Le mode écran large ( 16:9 témoin) a été sélectionné.
- Désactiver le mode écran large ( 16:9 témoin). (☞ p. 26)

Les clichés ont des couleurs bizarres.

- La source de lumière ou le sujet filmé ne comprennent pas de blanc. Ou plusieurs sources de lumière différentes figurent derrière le sujet.
- Trouver un sujet blanc et bien le cadrer lors de la prise de vues. (☞ p. 26)

L'image prise en mode Photo est trop sombre.

- La prise de vues a été effectuée à contre-jour.
- Appuyer sur **BACKLIGHT**. (☞ p. 28)

L'image prise en mode Photo est trop lumineuse.

- Le sujet est trop lumineux.
- Régler sur "EFFETS ERG." et "PROJECTEUR". (☞ p. 31)

La balance des blancs ne peut être activée.

- Le mode Sépia (SEPIA) ou Monotone (NOIR&BLANC) est activé.
- Désactiver le mode Sépia (SEPIA) ou Monotone (NOIR&BLANC) avant de régler la balance des blancs. (☞ p. 30)

L'image semble indiquer que la vitesse d'obturation est trop lente.

- Lors d'une prise de vues dans l'obscurité, l'appareil devient plus sensible à la lumière lorsque "GAIN" est réglé sur "AUTO".
- Pour que l'éclairage paraisse plus naturel, régler "GAIN" sur "CAG" ou "ARRÊT". (☞ p. 22, 24)

Problèmes divers**Le témoin POWER/CHARGE du caméscope ne s'allume pas pendant la recharge.**

- La recharge est difficile à des endroits exposés à des températures très élevées/basses.
- Pour protéger la batterie, il est recommandé de la recharger à des endroits où la température varie entre 10°C et 35°C. (☞ p. 39)
- La batterie n'est pas attachée fermement.
- Retirer la batterie une nouvelle fois et l'installer de nouveau fermement. (☞ p. 11)

"RÉGLER DATE/HEURE!" apparaît.

- La date et/ou l'heure ne sont pas réglées.
- Régler la date et/ou l'heure. (☞ p. 14)
- La batterie de l'horloge intégrée est déchargée et la date et/ou l'heure précédemment réglées ont été effacées.
- Consulter le revendeur JVC le plus proche pour un remplacement.

Lors de l'impression de l'image sur l'imprimante, une barre noire apparaît au bas de l'écran.

- Ce n'est pas un mauvais fonctionnement.
- Pour éviter ce problème, procéder à l'enregistrement avec "STAB IMAGE" inactivé (☞ p. 22, 23).

Lorsqu'il est raccordé via le connecteur DV, le caméscope ne fonctionne pas.

- Le câble DV a été branché/débranché tandis que le caméscope était allumé.
- Éteindre et rallumer le caméscope, puis le faire fonctionner.

Les images sur l'écran LCD apparaissent sombres ou blanchâtres.

- En milieu à basses températures, les images s'assombrissent en raison des caractéristiques de l'écran LCD. Ce n'est pas un mauvais fonctionnement.
- Régler la luminosité et l'angle de l'écran LCD. (☞ p. 15, 17)
- Lorsque la lampe fluorescente de l'écran LCD atteint la fin de sa durée de vie utile, les images sur l'écran LCD s'assombrissent.
- Consulter le revendeur JVC le plus proche.

Des points lumineux colorés envahissent l'écran LCD ou le viseur.

- L'écran LCD et le viseur sont fabriqués selon une technologie haute précision. Des points noirs ou des points brillants de lumière (rouge, vert ou bleu) peuvent toutefois apparaître et rester sur l'écran LCD ou le viseur. Ces points ne sont pas enregistrés sur la bande. Il ne s'agit en aucun cas d'un défaut de l'appareil. (Points efficaces : supérieurs à 99,99%)

Impossible d'introduire la cassette.

- La charge de la batterie est faible.
- Remplacer la batterie. (☞ p. 11)

L'image n'apparaît pas sur l'écran LCD.

- Le viseur est tiré et "PRIORITÉ" est réglé sur "VISEUR".
- Repousser le viseur ou régler "PRIORITÉ" sur "LCD". (☞ p. 22, 24)
- Le réglage de la luminosité de l'écran LCD est trop sombre.
- Régler la luminosité de l'écran LCD. (☞ p. 15)
- Si l'écran est incliné vers le haut sur 180 degrés, l'ouvrir complètement. (☞ p. 17)

Une indication d'erreur (01 – 04 ou 06) apparaît.

- Il y a eu dysfonctionnement d'une manière ou d'une autre. En pareil cas, les fonctions du caméscope sont inutilisables. (☞ p. 37).

Indications d'avertissement



Affiche l'énergie restante de la batterie.

Niveau de l'énergie restante

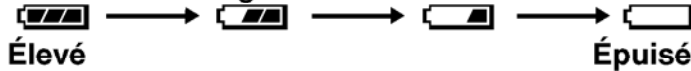

Élevé

Épuisé

Au fur et à mesure que l'énergie de la batterie se rapproche de zéro, l'indicateur d'énergie restante dans la batterie clignote.

Lorsque l'énergie de la batterie est épuisée, l'alimentation est coupée automatiquement.



- S'affiche lorsqu'une cassette est chargée. (☞ p. 16)
- Clignote si aucune cassette n'est chargée. (☞ p. 16)

VÉRIFIER LOQUET DE PROTECTION

Apparaît lorsque le commutateur de protection contre l'effacement est réglé sur "SAVE" tandis que l'interrupteur d'alimentation est réglé sur "REC". (☞ p. 13)

⊗ NETTOYEZ LES TÊTES!

Apparaît si de la saleté a été détectée sur les têtes pendant l'enregistrement. Utiliser une cassette de nettoyage en option. (☞ p. 40)

**⚠ CONDENSATION MISE EN PAUSE
VEUILLEZ PATIENTER**

Apparaît en situation de condensation. Lorsque cette indication est affichée, attendre plus d'une heure jusqu'à que la condensation disparaisse.

CASSETTE!

Apparaît si une bande n'était pas chargée lorsque la touche de marche/arrêt d'enregistrement ou la touche **SNAPSHOT** a été actionnée tandis que l'interrupteur d'alimentation est réglé sur "REC".

FIN DE CASSETTE

Apparaît au terme de la bande pendant l'enregistrement ou la lecture.

RÉGLER DATE/HEURE!

- Apparaît lorsque la date/heure n'ont pas été réglées. (☞ p. 14)
- La batterie de l'horloge intégrée est déchargée et la date et/ou l'heure précédemment réglées ont été effacées. Consulter le revendeur JVC le plus proche pour un remplacement.

COUVRE-OBJECTIF

Apparaît l'espace de 5 secondes suite à une mise sous tension tandis que le couvre-objectif est encore fixé ou qu'il fait sombre.

HDV

Apparaît lorsque des images enregistrées au format HDV (Vidéo haute définition) sont détectées. Les images au format HDV ne peuvent être lues avec ce caméscope.

APPAREIL EN MODE SAUVEGARDE OTEZ ET REMPLACEZ LA BATTERIE OU FICHE CC

Les indications d'erreur (01, 02 ou 06) montrent le type de dysfonctionnement qui s'est produit. Lorsqu'une indication d'erreur apparaît, le caméscope s'éteint automatiquement. Retirer la source d'alimentation (batterie, etc.) et attendre quelques minutes, jusqu'à ce que l'indication s'efface. Remettre ensuite le caméscope en route. Si l'indication persiste, consulter le revendeur JVC le plus proche.

**APPAREIL EN MODE SAUVEGARDE
ÉJECTER ET RÉINSÉRER LA CASSETTE**

Les indications d'erreur (03 ou 04) montrent le type de dysfonctionnement qui s'est produit. Lorsqu'une indication d'erreur apparaît, le caméscope s'éteint automatiquement. Éjecter la cassette une fois et la réintroduire, puis vérifier si l'indication s'efface. Remettre ensuite le caméscope en route. Si l'indication persiste, consulter le revendeur JVC le plus proche.

Nettoyage du caméscope

Avant le nettoyage, éteindre le caméscope puis retirer la batterie et l'adaptateur secteur.

Pour nettoyer l'extérieur

Essuyer délicatement à l'aide d'un chiffon doux. Insister sur les traces résistantes à l'aide du chiffon imbibé d'une solution diluée avec un savon doux et bien essoré. Ensuite, essuyer de nouveau avec un chiffon sec.

Pour nettoyer l'écran LCD

Essuyer délicatement à l'aide d'un chiffon doux. Faire attention de ne pas endommager l'écran. Fermer l'écran LCD.

Pour nettoyer l'objectif

Vaporiser à l'aide d'une brosse soufflante pour objectif, puis essuyer délicatement avec un tampon nettoyeur.

Nettoyage de l'objectif du viseur

Retirez la poussière du viseur à l'aide d'une soufflette.

REMARQUES :

- Éviter d'utiliser des agents nettoyants trop puissants, comme la benzine ou l'alcool.
- Tout nettoyage doit être effectué seulement après que la batterie a été retirée et que les autres appareils ont été débranchés.
- Des résidus de moisissure peuvent se former si l'objectif n'est pas nettoyé.
- En cas d'usage d'un nettoyant ou d'un chiffon traité chimiquement, se référer aux consignes de sécurité de chaque produit.
- Pour nettoyer le viseur, consulter le revendeur JVC le plus proche.

Batteries

La batterie fournie est une batterie au lithium-ion. Avant d'utiliser la batterie fournie ou une batterie en option, bien lire les consignes suivantes :

Bornes

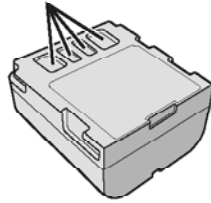

- **Pour éviter tout accident**

- ... **Ne pas** brûler.
- ... **Ne pas** court-circuiter les bornes. En cas de transport, s'assurer que le cache de la batterie fournie est mis. Si vous avez égaré le cache de la batterie, placer celle-ci dans un sac plastique.
- ... **Ne pas** modifier ni démonter.
- ... **Ne pas** exposer la batterie à des températures au-delà de 60°C ; en pareil cas, la batterie risque de surchauffer, d'exploser ou de prendre feu.
- ... Utiliser uniquement les chargeurs spécifiés.

- **Pour éviter tout endommagement et prolonger la durée de vie utile**

- ... Ne pas soumettre à un choc inutile.
- ... Charger dans un endroit où les températures figurent dans les tolérances indiquées dans le tableau ci-dessous. Il s'agit d'une batterie à réaction chimique — des températures plus basses peuvent gêner la réaction chimique, tandis que des températures plus élevées peuvent faire obstacle à une recharge complète.
- ... Entreposer dans un endroit frais et sec. Toute exposition prolongée à de hautes températures accélérera la décharge naturelle et diminuera la durée de vie utile.
- ... Charger et décharger complètement la batterie tous les 6 mois lors d'un entreposage pendant une période de temps prolongée.
- ... Retirer l'appareil du chargeur ou le débrancher lorsque vous ne vous en servez pas ; certains appareils, même éteints, continuent de consommer du courant.

Les avantages des batteries lithium-ion

Les batteries lithium-ion sont petites mais ont une grande capacité. Cependant, quand une batterie est exposée à des températures basses (en dessous de 10°C), sa durée d'utilisation devient plus courte et elle peut cesser de fonctionner. Dans ce cas, mettre la batterie dans votre poche ou dans un autre endroit chaud quelques instants, puis l'installer de nouveau sur le caméscope.

REMARQUES :

- Il est normal que la batterie chauffe après recharge ou après utilisation.
- **Gammes des températures**
Recharge : 10°C à 35°C
Fonctionnement : 0°C à 40°C
Entreposage : -20°C à 50°C
- Plus la température est basse, plus la recharge est longue.
- Les temps de recharge concernent une batterie complètement déchargée.

Cassettes

Pour garantir des conditions optimales d'usage et de rangement de vos cassettes, bien lire les consignes suivantes :

- **Pendant l'utilisation**

- ... S'assurer que la cassette porte la marque Mini DV.
- ... Bien savoir que tout enregistrement sur des bandes préalablement enregistrées efface automatiquement les signaux vidéo et audio précédemment enregistrés.
- ... S'assurer que la cassette est correctement insérée.
- ... Ne pas charger ni décharger la cassette plusieurs fois de suite sans faire défiler la bande. La bande risque de se détendre et d'être endommagée.
- ... Ne pas ouvrir le cache avant de la cassette. La bande serait exposée aux traces de doigt et à la poussière.
- **Entreposer les cassettes**
- ... Loin des radiateurs ou autres sources de chaleur.
- ... À l'abri de la lumière directe du soleil.
- ... Dans des endroits où elles ne seront pas soumises à un choc inutile ou des vibrations.
- ... Dans des lieux où elles ne seront pas exposées à des champs magnétiques puissants (c'est-à-dire loin des moteurs, transformateurs ou aimants, par exemple).
- ... À la verticale dans leur emballage d'origine.

Écran LCD

- **Pour éviter tout endommagement de l'écran LCD, NE PAS**
 - ... Le pousser trop fortement ou lui faire subir des chocs.
 - ... Placer le caméscope avec l'écran LCD en dessous.
- **Pour prolonger sa durée de vie utile**
 - ... Éviter de le frotter à l'aide d'un chiffon rugueux.
- **Ne pas ignorer les phénomènes suivants lors de l'usage de l'écran LCD. Il ne s'agit en aucun cas de dysfonctionnements**
 - ... Tandis que le caméscope est en état de marche, la surface autour de l'écran LCD et/ou l'arrière peuvent chauffer.
 - ... Si l'appareil reste trop longtemps allumé, la surface autour de l'écran LCD chauffe.

Appareil principal

- **Pour votre sécurité, NE PAS**
 - ... Ouvrir le boîtier du caméscope.
 - ... Démontez ou modifiez l'appareil.
 - ... Court-circuiter les bornes de la batterie. Maintenir celle-ci éloignée de tout objet métallique lorsqu'elle n'est pas utilisée.
 - ... Laisser pénétrer des substances inflammables, de l'eau ou des objets métalliques dans l'appareil.
 - ... Retirer la batterie ou débrancher l'appareil alors que celui est allumé.
 - ... Garder la batterie à l'intérieur du caméscope lorsque celui-ci n'est pas utilisé.
- **Éviter d'utiliser l'appareil**
 - ... Dans des endroits humides ou poussiéreux excessivement.
 - ... Dans des lieux exposés à de la suie ou de la vapeur (par exemple, près d'une cuisinière).
 - ... Dans des endroits exposés aux chocs ou vibrations excessives.
 - ... Près d'un téléviseur.
 - ... Près d'appareils générant des champs magnétiques ou électriques puissants (c'est-à-dire des haut-parleurs, des antennes de diffusion, etc.).
 - ... Dans des lieux exposés à des températures extrêmes (au-delà de 40°C ou en deçà de 0°C).
- **NE PAS laisser l'appareil**
 - ... Dans des endroits à plus de 50°C.
 - ... Dans des lieux exposés à des taux d'humidité extrêmes (en deçà de 35% ou au-delà de 80%).
 - ... En plein soleil.
 - ... Dans une voiture hermétiquement fermée en période estivale.
 - ... Près d'un radiateur.

- **Pour protéger l'appareil, NE PAS**

- ... Le mouiller.
- ... Le faire tomber ou le cogner contre des objets durs.
- ... Le soumettre à un choc ou des vibrations excessives durant le transport.
- ... Maintenir l'objectif orienté vers des objets extrêmement lumineux pendant trop longtemps.
- ... Exposer l'objectif et celui du viseur à la lumière directe du soleil.
- ... Le transporter en le tenant par l'écran LCD ou le viseur.
- ... Le balancer inutilement par la bandoulière ou la poignée.
- ... Trop balancer l'étui souple lorsque le caméscope est à l'intérieur.
- **Des têtes sales peuvent créer les problèmes suivants :**



- ... Aucune image n'apparaît pendant la lecture.
- ... Des blocs de parasites sont perceptibles pendant la lecture.
- ... Pendant l'enregistrement ou la lecture, l'indicateur d'avertissement d'encrassement des têtes "⊗" apparaît.
- ... L'enregistrement ne peut pas s'effectuer de façon correcte.

En pareils cas, utiliser la cassette de nettoyage en option. L'introduire et procéder à la lecture. Un usage répété et consécutif de la cassette risque d'endommager les têtes vidéo. Au bout de 20 secondes de lecture, le caméscope s'arrête automatiquement. Vous reportez au mode d'emploi de la cassette de nettoyage. Si, après le nettoyage, les problèmes persistent, consulter le revendeur JVC le plus proche. Les pièces mobiles mécaniques chargées du déplacement des têtes vidéo et de la bande vidéo ont tendance à s'encrasser et à s'user avec le temps. Pour maintenir une image claire en permanence, il est recommandé d'effectuer des contrôles réguliers après quelques 1000 heures d'utilisation de l'appareil. Pour plus de détails sur les contrôles périodiques, consulter le revendeur JVC le plus proche.

Caméscope**Spécifications générales****Alimentation**

CC 11 V (En utilisant l'adaptateur secteur)

CC 7,2 V (En utilisant la batterie)

Consommation

3,0 W environ (Écran LCD éteint, viseur allumé)

3,4 W environ (Écran LCD allumé, viseur éteint).

Dimensions (L x H x P)

59 mm x 94 mm x 114mm (avec l'écran LCD fermé et le viseur complètement rentré)

Poids

400 g environ (sans batterie, cassette ni couvre-objectif)

480 g environ (avec batterie, cassette et couvre-objectif)

Température de fonctionnement

0°C à 40°C

Humidité de fonctionnement

35% à 80%

Température de stockage

-20°C à 50°C

Capteur

CCD 1/6"

Objectif

F 2.0, f = 2.3 mm à 73.6 mm, 25:1 objectif zoom électrique 25:1

Diamètre du filtre

∅27 mm

Écran LCD

2,5" mesuré en diagonale, écran LCD/système à matrice active TFT

Viseur

Viseur électronique avec LCD couleur 0.33"

Haut-parleur

Monophonique

Caméscope numérique**Format**

Format DV (mode SD)

Format des signaux

Standard PAL

Format d'enregistrement/lecture

Vidéo : Enregistrement à composantes numériques

Audio : Enregistrement numérique PCM, 32 kHz

4-canaux (12BITS), 48 kHz 2-canaux (16BITS)

Cassettes

Cassette Mini DV

Vitesse de la bande

SP : 18,8 mm/s, LP : 12,5 mm/s

Durée maximum d'enregistrement (cassette de 80 minutes)

SP : 80 min., LP : 120 min.

Connecteurs**AV**

Sortie vidéo : 1,0 V (crête-crête), 75Ω, analogique

Sortie audio : 300 mV (rms), 1 kΩ, analogique, stéréo

DV

Sortie : 4-broches, conformité IEEE 1394

Adaptateur secteur**Alimentation requise**

CA 110 V à 240 V~, 50 Hz/60 Hz

Sortie

CC 11 V , 1 A

Les caractéristiques techniques susmentionnées sont données sous réserve du mode SP sauf indication contraire. Présentation et caractéristiques modifiables sans préavis.

A		S	
Adaptateur secteur	13	Sélection de la zone de mesure d'exposition	28
B		T	
Balance des blancs	29	Time Code	18, 24
Batterie	11, 13, 39	V	
C		Verrouillage de l'iris	28
Capacité d'enregistrement		Vitesse de la bande (REC MODE)	23, 25
Bande	17	Volume du haut-parleur	20
Caractéristiques techniques	42	Z	
Commande d'exposition	27	Zoom	18, 23
Compensation de contre-jour	28		
Copie	32, 33		
D			
Dépannage	35		
E			
Écran LCD et viseur	15, 17		
Effets de volet ou de fondu	30		
F			
Fonctionnement lié à l'alimentation	14		
I			
Indications d'avertissement	37		
Infos batterie	12		
Insertion d'une cassette	16		
L			
Lecture audio	23, 25		
M			
Mise au point manuelle	27		
Mode de démonstration	24		
Mode Large	26		
Mode Prise de vues en rafale	26		
Mode Son	23, 25		
Modification des réglages des menus	22		
Montage sur un trépied	15		
P			
Photo (Enregistrement d'images fixes sur la cassette)	26		
Prise de vues en faible lumière	26		
Programme AE, Effets et Effets de l'obturateur	30		
R			
Raccordement à un ordinateur personnel	34		
Raccordement à un téléviseur ou à un magnétoscope	21		
Recharge de la batterie	11		
Recherche de section vierge	20		
Réglages de la date et de l'heure	14		
Relecture rapide	19		