



OCPWGN'F WVNKUCVKQ P

# SÈCHE-LINGE À POMPE À CHALEUR LG

Xgwkq | "kg "cwgpvzgo gpv"eg "o cpwgr'cxcpv"Hppevkppgo gpv"fg "xqvtg  
uñejg/npig"gv"eqpugtq | /q "rqt"xqwu"{"tòhòtgt'wnòtgwtgo gpv0

TR: 272Y J  
TE: 277CJ4\



R1PQ0<0 HN89875234

[www.lg.com](http://www.lg.com)

# Ectcevt kvks wgu



- Vco dqwt'O czkŪrceg  
Ng "vco dqwt'fg "t@u"i tcpfg "ecrcelw "fg": "mi "fg "eg "u@ejg/tpig  
NI "xqwu"rgto gv"fg "u ejgt'fgu"ejctigu"fg "tpig "rnu"  
xqwo lpgwugu."f)g/ "wp"icp "fg "go ru0

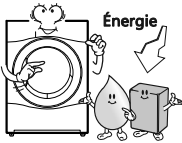

- Eqpugo o cvkq "f) pgtikg "u fwkg  
Les sèche-linge à pompe à chaleur LG consomment moins d'énergie  
que les sèche-linge conventionnels, grâce à une technologie d'Auto  
Nettoyage™ et un échangeur thermique optimisés. Ce sèche-linge à  
pompe à chaleur LG a été conçu pour vous faire économiser de l'argent.

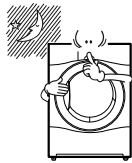

- P kxgcwz "fg "dtwkv "u fwku  
P qwu "cxqpu"u fwkv"fg "dtwk'gp "tpevkppgo gpv"fg "eg "u@ejg/tpig  
NI "gp "wkhacpv"fgu "gejppqilgu "ppqxcpvgu "f) pouqqtacvq "gv  
f) qurcvq "cequrkswg "fg "tppfcpv"dgweqwr "rnu"ukppegwz "swg  
gu "u@ejg/tpig "eqxgvkppgm0

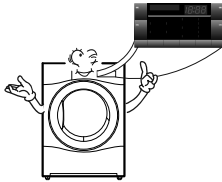

- Hcelkw "f) wkhucvq  
Le panneau de commande électronique de ce sèche-linge, équipé  
d'un grand afficheur LED, est très simple d'utilisation. Il vous suffit  
de sélectionner le cycle que vous voulez, et votre sèche-linge LG  
s'occupera du reste. La fonction de diagnostic intelligent  
SmartDiagnosis™ est possible.

# Vcdng "fgu"o cvk@tgu

E qpukipgu "fg "u ewt	5
Koutwekpu "f) poucncvq	8
Curgevz "tqwt'gv"eqpegrvq	32
Hqpevkppgo gpv"fg "xqvtg "u@ejg/tpig	33
Hqpevkpu "wrrn o gpvckgu	37
Gpvtgvq "fg "xqvtg "u@ejg/tpig	39
<b>Conseils supplémentaires pour une utilisation optimale</b>	<b>3 ;</b>
I wkg "fg "u rcppcig	44
Kphto cvkpu "gejplswgu	47
I ctcpvg	48



# E qpuki pgu "fg" u awtk

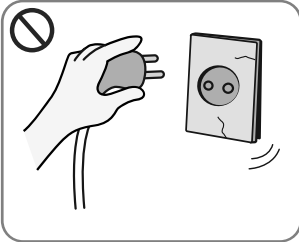

4 P wkdag | "rcu" hrrctgkdkug  
eqtfap "f" nko gpvcvqp. "rc" hiejg  
qw "rc" hrag "uqpvtpfqo o cir" gu0  
.....  
Egrc "r qwtck/tpvtc" pgt'wp  
pgepfkg "qw" wp "ejqe"  
R rgevtswg0

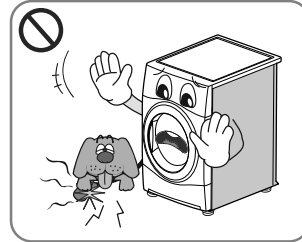

4 P g'rcuag | "rcu" xqu'cpko cwz  
fqo guvswgu "u" hrrctqejgt'fw  
u@ejg/tpig0  
.....  
ku "r qwtck/tpvtc" pgt'wp o cigt'w  
qw "tgeqxt'wp" "ejqe"  
R rgevtswg0

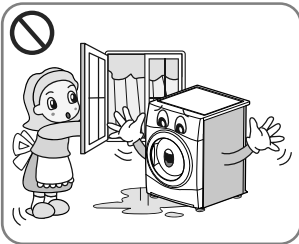

4 P puvcmg | "rcu" qw "p" hrrctgkdkug |  
rcu "xqvtg" u@ejg/tpig "fcpu" wp  
hgw "gzrcu" "cwz" "pgo" r "tgu0  
.....  
Egrc "r qwtck/tpvtc" pgt'wp  
pgepfkg "wp" "ejqe" R rgevtswg "qw"  
wp "f" (uqpvtpfqo) pgt'wp

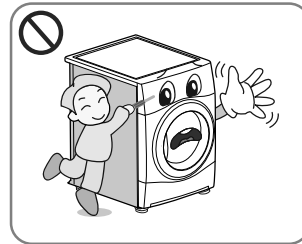

4 P hrrctg | "rcu" uwt'ngu "qwej /  
gu" cxge "Egu" qd'gwa "r qvpu"  
vnu "swg" "eqwgcwz" "gv"  
qwt'p'g'ku0  
.....  
Egrc "r qwtck/tpvtc" pgt'wp o cigt'w  
u@ejg/tpig "qw" "r tqxqswgt'wp"  
ejqe" R rgevtswg0

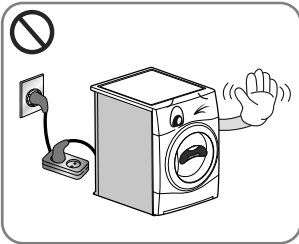

4 P wkdag | "rcu" fg "tcm" pig "qw"  
f "cfcrcvgt" "r qwt'kt" pgt'w  
eqtfap "f" nko gpvcvqp0  
.....  
Egrc "r qwtck/tpvtc" pgt'wp  
pgepfkg "qw" wp "ejqe"  
R rgevtswg0

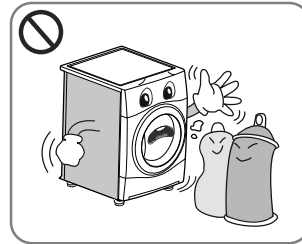

4 P g'rcuag | "rcu" "fgu" "c" b'g'u "swk"  
qpv" v "p'g'vq" u. "rc" u.  
lo r "rc" ip' u'lw "ce" u'cxge'wp  
rtq'fwk/tpico o cdg "hrrctg"  
ektg. "jw" "r g'p'w" "g'uugpeg."  
f "it" "c" u'c'p'v. "uq'x'c'p'v" "fg" "p'g'vq" /  
cig "u" "ge" "h" "tqu" "p" "g'v" "e" "0  
.....  
Egrc "r qwtck/tpvtc" pgt'wp  
pgepfkg "qw" wp "g'zrcu" q'p'0

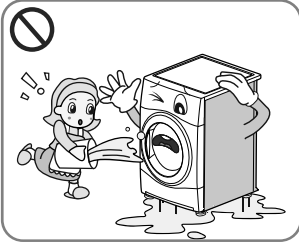

4 P g'xgtg | "rcu" f "g" cw "uwt'w"  
u@ejg/tpig0  
.....  
Egrc "r qwtck/tpvtc" pgt'wp  
pgepfkg "qw" wp "ejqe" R rgevtswg0



4 P g'rcuag | "rcu" f "h" g'v  
p'ho o cdg "u" "rc" "u" "fw"  
u@ejg/tpig0  
.....  
Egrc "r qwtck/tpvtc" pgt'wp o cigt'w  
u@ejg/tpig "qw" "r tqxqswgt'wp"  
pgepfkg "qw" wp "g'zrcu" q'p'0

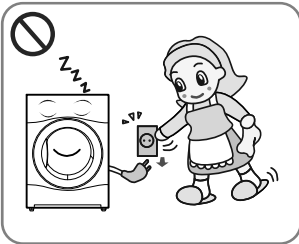

4 F "d" t'p'ejg | "w" "eqtfap" "f" nko gp /  
v'v'qp "h" t'uswg "x" q'u "p'g'vq" / "g"  
"qw" p'wkdag | "rcu" "xqvtg" u@ejg/tpig0  
.....  
N "g" cw "qw" "rc" "r q'w'u" "k" "t" "g"  
"r" "g" w'x'g'p'v "r" "t" "q" "x" "q" "s" "w" "g" "t"  
"w" "p" "g" "e" "j" "q" "e" "R" "r" "g" "e" "v" "t" "s" "w" "g" "0"

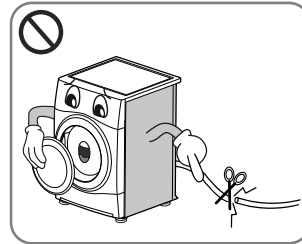

4 C "x" c'p'v'fg "b" g'w'g "h" r'rc'g'k  
j'g'u "u" g'v'x'g' "q" "w" "t" "g" "d" "w".  
f "d" t'p'ejg | "w" "f" "o" "q" "p" "g" | "rc"  
r'q'g' "g'v" "eqwz" / "w" "eqtfap"  
f "n" "k" "o" "g" "p" "v" "c" "v" "q" "p" "r" "q" "w" "t" "g" "o" "r" "e" "j" "t"  
"q" "v" "g" "b" "c" "w" "x" "c" "l" "g" "w" "k" "c" "v" "q" "p" "0  
.....  
U "h" "p" "q" "p" "Egrc "r qwtck"  
r "t" "q" "x" "q" "s" "w" "g" "t" "w" "p" "c" "e" "e" "k" "f" "g" "p" "v" "g" "v" "f" "g" "u"  
d'g'u'w'w't'g'u0



4 P g'rcuag | "rcu" "fgu" "g" p'ho "p" "a" "w" "c" "p" "k"  
o "c" "w" "z" "l" "q" "w" "t" "g" "w" "u" "h" "p" "w" "g" "w" "t" "f" "w"  
u@ejg/tpig0  
4 E "g" "v" "r" "r" "c" "t" "g" "k" "p" "g" "u" "v" "r" "c" "u" "f" "g" "u" "v" "p" "o" "t" "v" "g"  
w'k'k' "r" "c" "t" "f" "g" "g" "w" "p" "g" "u" "g" "p" "h" "e" "p" "v" "a" "q" "w" "E" "g" "u"  
r "g" "t" "u" "q" "p" "p" "g" "u" "p" "x" "c" "k" "f" "g" "u" "c" "p" "u"  
u"w" "b" "x" "g" "k" "p" "e" "g" "0  
4 U "w" "b" "x" "g" "k" "p" "e" "g" "u" "g" "w" "p" "g" "u" "g" "p" "h" "e" "p" "v" "a" "r" "q" "w" "t"  
"x" "q" "w" "u" "c" "u" "w" "t" "g" "t" "s" "w" "h" "u" "p" "g" "l" "q" "w" "g" "p" "v" "r" "c" "u"  
c" "x" "g" "e" "h" "r" "r" "c" "t" "g" "k" "0  
.....

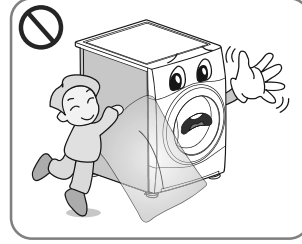

4 N "g" "l" "c" "e" "f" "g" "o" "d" "m" "c" "i" "g" "p" "g" "u" "v" "r" "c" "u"  
"w" "p" "l" "q" "w" "g" "o" "f" "r" "v" "w" "k" "g" / "w" "c" "r" "t" "u"  
q" "w" "x" "g" "t" "w" "t" "g" "0  
.....  
R "q" "w" "t" "x" "k" "g" "t" "h" "g" "t" "u" "s" "w" "g" "f" "v" "q" "w" "h" /  
h" "g" "o" "g" "p" "v" "g" "p" "g" | "w" "l" "c" "e" "  
f" "g" "o" "d" "m" "c" "i" "g" "r" "q" "k" "i" "p" "f" "g" "u"  
d' "c" "u" "g" "v" "f" "g" "u" "g" "p" "h" "e" "p" "v" "a" "0

Les enfants et animaux pourraient se blesser ou manquer d'air.

# E qpuki pgu "fg" u ewtk

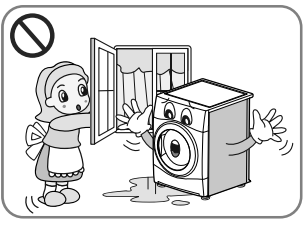

Ukleg u@ejg/tpig gvu'pucm gw "xc'wpg' tcnupig' qw'wp' eqppgevgwt! rgevdswg. 'tg' f'karukid'f'q'k' v'g' r'q'uk'k'p'p' 'fg' u'q'tg' 'e'p'g' r'cu' v'g' g'z'r'q'u' 'cwz'! ercdqwuuw'tgu' qw' 'h'j'w'o' k'f' 0

E g'ra' r'q'w'tt'c'k' g'p'v't'c' p'g't' w'p' 'e'j' q'e'! rgevdswg. 'w'p' 'h'p'eg'p' f'k'g' 'w'p' 'f' { u'h'p'ev'k'q'p'p'g'o' g'p'v' q'w' w'p'g' f' h'q't'o' c'v'k'p'0

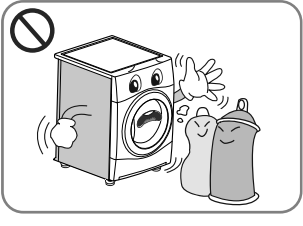

- Les articles tachés ou imprégnés d'huile végétale ou de cuisson présentent un risque d'incendie et ne doivent pas être placés dans le sèche-linge.
- Les articles qui ont été tachés par des substances telles que huile de cuisson, acétone, alcool, essence, kérosène, produit détachant, térébenthine, cire et dissolvant de cire doivent être lavés à l'eau chaude avec une quantité supplémentaire de lessive avant d'être séchés dans le sèche-linge.

**Cela pourrait provoquer une explosion ou un départ d'incendie par combustion spontanée.**

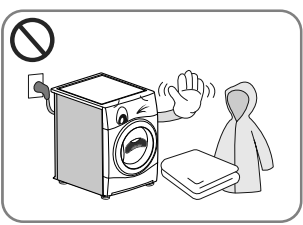

Ngu'c't'k'ej'gu' 'eqo' r'q'u' u' 'fg' 'b' q'w'u'g' 'ec'q'w'e'j'q'w'e' 'r'r'cu'v's'w'g' 'q'w' 'c'w'v't'g'u' 'k'au'w'u' 'u'g'p'u'd'g'u' 'e' 't'c' e'j'c'g'w't' 'h'g'u' 's'w'g' 't'g'u' 'c'r'k'a' 'f'g' 'd'c'l'p' 't'g'u' 'c'r'k'a' 'c'p'v'k'f' 't'c'r'c'p'w' 'q'w' 't'g'u' 'o' r'g't'o' r' c'd'g'u' + 'p'g' 'f'q'k'g'p'v' r'cu' v'g' 'u' 'e'j' u' 'e'j'c'w'f' 'f'c'p'u' w'p' 'u'@ejg/tpig'0

Ngu'c't'k'ej'gu' 'eq'p'v'g'p'c'p'v'f'w' 'ec'q'w'e'j'q'w'e' 'b' q'w'u'g' 'o' q'w'u'g' 'f'g' 't'c'v'g'z' + 't'g'u' 'd'q'p'p'g'w' 'f'g' 'd'c'l'p' 't'g'u' 'v'g'z'v'k'g'u' 'o' r'g't'o' r' c'd'g'u' 't'g'u' 'c't'k'ej'gu' 'e' 't'g'p'h'q't'v'f'g' 'ec'q'w'e'j'q'w'e' 'g'v't'g'u' 'x' 'v'g'o' g'p'v'a' 'q'w' 't'g'k'k'g'u' 'i'c't' / 'p'k'a' 'f'g' 't'c'o' r'q'p'u' 'g'p' 'ec'q'w'e'j'q'w'e' 'b' q'w'u'g' 'p'g' 'f'q'k'g'p'v' 'r'cu' v'g' 'u' 'e'j' u' 'f'c'p'u' 't'g' 'u'@ejg/tpig'0

**Cela pourrait provoquer une explosion ou un départ d'incendie par combustion spontanée.**

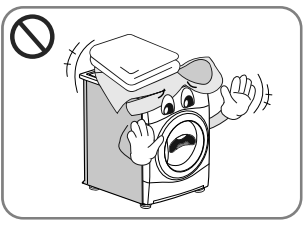

Ngu'c't'k'ej'gu' 'g'p' 'r'r'cu'v's'w'g' 'h'g'u' 's'w'g' 't'g'u' 'd'q'p'p'g'w' 'f'g' 'd'c'l'p' 'q'w' 't'g'u' 'j'q'w'u'g'u' 'o' r'g't'o' r' c'd'g'u' 'p'g' 'f'q'k'g'p'v' 'r'cu' v'g' 'r'r'c'e' u' 'f'c'p'u' 't'g' 'u'@ejg/tpig'0

**Cela pourrait provoquer une explosion ou un départ d'incendie par combustion spontanée.**

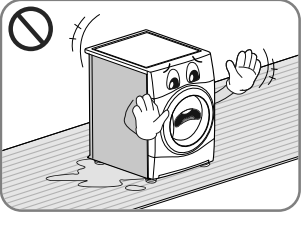

U'k'g' 'u'@ejg/tpig' g'vu'p'ucm 'u'w't'f'g' 't'c' 'b' q's'w'g'w'g' 'e'g'm'y' / e'k't'k'as'w'g' 'f' v'g' 'c'd'z'o' r' g' 'r'c't' 't'g' 'b' c'p's'w'g' 'f'g' 'x'g'p'v'k'v'k'p'0

**Cela pourrait provoquer une explosion ou un départ d'incendie par combustion spontanée.**

Ngu'c'uu'q'w'r'k'au'c'p'v' 'q'w' 'r't'q'f'w'k'a' 'u'o' k'c'k'g'u' 'f'q'k'g'p'v' v'g' 'w'k'k'u' u' 'g'p' 't'g'ur'g'e'v'c'p'v' 't'g'u' 'h'p'u'v't'w'e'v'k'p'u' 'f'w' 'h'c'd't'c'c'p'v' 'f'g' 'h'c'c'uu'q'w'r'k'au'c'p'v' 'q'w' 'f'w' 'r't'q'f'w'k'l'0

R'q'w't' 'e' f'w'k'g' 't'g' 't'k'as'w'g' 'f'g' 'd'g'u'uw't'g' 't'g'ur'g'e'v'g' | 'q'w'g'u' 't'g'u' 'r't'q'e' f'w't'g'u' 'f'g' 'u' 'e'w't'k' 't'g'e'q'o' o' c'p'f' 'g'u' 'r'c't' 'h'p'f'w'u'v'g' 'p'q'r'c'o' o' g'p'v' 'h'w'k'k'v'k'p' 'f'g' 'i'c'p'w' 'g'v'f'g' 'h'w'p'g'v'g'u' 'f'g' 'r't'q'g'e'v'k'p'0

Ng' 'p'q'p' / t'g'ur'g'e'v'f'g'u' 'e'q'p'u'k'i'p'g'u' 'f'g' 'u' 'e'w't'k' 'r' 'e' u'g'p'w' 'g'u' 'f'c'p'u' 'e'g' 'b' c'p'w'g'r'g'w'v'g'p'v't'c' p'g't' 'f'g'u' 'f'q'o' o' c'ig'u' 'b' c'w' 't'g'm'u' 'f'g'u' 'd'g'u'uw't'g'u' 'q'w' 't'c' 'b' q't'l'0

# Kpuvtwevkqpu" f )kpucncvkap

Les instructions suivantes vous guideront lors des premières étapes d'installation de votre sèche-linge. Veuillez noter que tous les chapitres de ce manuel vous donnent des informations importantes concernant la préparation et l'utilisation de votre sèche-linge, et qu'il est important de prendre connaissance de l'ensemble de ce manuel avant de procéder à l'installation ou l'utilisation de votre sèche-linge. Veuillez à respecter l'ensemble des précautions et mises en garde stipulées. Ces instructions d'installation sont destinées à être appliquées par des installateurs qualifiés. Lisez l'ensemble de ces instructions très attentivement.

## Consignes de sécurité

T kuswg"fg'drguwtg

Le sèche-linge est très lourd. N'essayez pas de le soulever seul.

Ne soulevez pas le sèche-linge en le tenant par une pièce en saillie telle que la molette ou la porte : elles pourraient se détacher.

T kuswg"fg'ejwvg"qw"fg"vòdwejgo qpv

Assurez-vous qu'aucun câble ou tuyau n'est détaché.

X òtkhg| "swg"rg"uejg/kipg"p)c"rcu"wdk"fg  
fgo o cigu"rgpfcpv"uq"vtcpurqtvò

Ne branchez pas le sèche-linge s'il présente des signes visibles d'endommagement.

En cas de doute, contactez votre revendeur LG local. Videz toujours complètement votre sèche-linge avant de le transporter.

Votre sèche-linge ne doit pas être placé près d'une table de cuisson au gaz, d'une cuisinière, d'un réchaud ou d'un gril, car les flammes émises par les brûleurs peuvent endommager votre sèche-linge. Lorsque le sèche-linge est placé sous un plan de travail, laissez un espace de 30 à 50 cm de chaque côté du sèche-linge et à l'arrière pour que l'air puisse s'évacuer par la grille arrière. Cette circulation de l'air est essentielle pour évacuer l'eau de condensation générée durant le processus de séchage.

Si vous utilisez ce sèche-linge à proximité de votre lave-linge ou superposé sur celui-ci, des fiches et prises distinctes doivent être utilisées pour chaque appareil. N'utilisez pas d'adaptateur ou de rallonge.

Vous pouvez superposer le sèche-linge au-dessus de votre lave-linge pour économiser de l'espace. Un kit de superposition est disponible auprès de votre spécialiste en électroménager local.

## ● Instructions pour une installation en superposition

Votre sèche-linge LG peut être placé au-dessus d'un lave-linge à chargement frontal et fixé solidement à l'aide d'un kit de superposition (voir les instructions page suivante). Cette installation doit être effectuée par un installateur expérimenté pour s'assurer qu'elle est réalisée correctement.

Un installateur s'assurera que vous avez le kit de superposition approprié pour votre modèle de lave-linge et veillera à ce qu'il soit fixé solidement.

### ⚠ ATTENTION

CVVGPVKQ P "eqpegtpcpv"rg"eqtfqp "f )crò gpcvkap

Il est recommandé de brancher la plupart des appareils sur un circuit dédié, autrement dit un circuit comportant une prise de courant qui alimente uniquement cet appareil et qui n'a ni autres prises ni circuit dérivé. Reportez-vous à la page des spécifications de ce manuel d'utilisation pour plus de détails.

Ne surchargez pas les prises murales. Les prises murales surchargées, desserrées ou endommagées, les câbles de rallonge, les cordons d'alimentation effilochés, ou les gaines isolantes craquelées ou endommagées constituent un danger. Chacune de ces conditions peut entraîner un risque de choc électrique ou d'incendie. Examinez régulièrement le cordon de votre appareil. S'il paraît endommagé ou détérioré, débranchez-le, cessez d'utiliser l'appareil et faites remplacer le cordon par un cordon strictement identique auprès d'un point de service après-vente agréé.

Protégez le cordon d'alimentation de sorte qu'il ne puisse pas être tordu, entortillé, coincé dans une porte ou piétiné. Faites particulièrement attention aux fiches, aux prises murales et au point d'où sort le cordon de l'appareil.

# Kipuvtwevkqpu" f )kpuvcncvkqp

## Mk"fg"uwrgrqvkqp

Rqwt"pucncvkqp"eg"u@ejg/tpig"uwt"wp"rcxg/tpig."xqwu fgxg | "wkdagt"wp"mk"fg"uwrgrqvkqp"NI 0

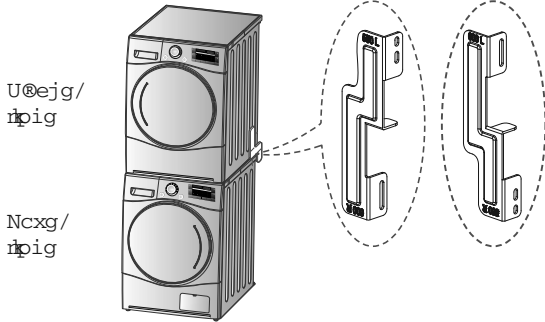

Eg"u@ejg/tpig"rgwt"wp"swgo"gpv"vg"uwrgrqvkqp"uwt"wp"rcxg/tpig"NI 0"PG"VG"PVG"\"RCU"fg"uwrgrqvkqp"eg"u@ejg/tpig"uwt"wp"cwvtg"rcxg/tpig."ect"egre"rgwt"tck"rtqxsqwt"fgu"fgo"o"ciq."fgu"dgauwtgu"q"fgu"fr"i"v"b"cv"tgm0

Hqto g"gv cuqo / drcig	Rtqkqpfqwt"qr"fw"rcxg/tpig	
	772"bo	822"bo
550 L 550 R		600 L 600 R

## Rtqæ fwtg" f )kpuvcncvkqp

30Ræeg | "gu"u@ejg/tpig"NI"uwt"rg"rcxg/tpig"NI 0  
40Tgvtg | "gu"fgwz"xda"ukw"gu"uwt"ejcswg"e, v"gp dcu"©"hctt"tg."ego"o"g"kwuvæ"ek/fguuqwu0

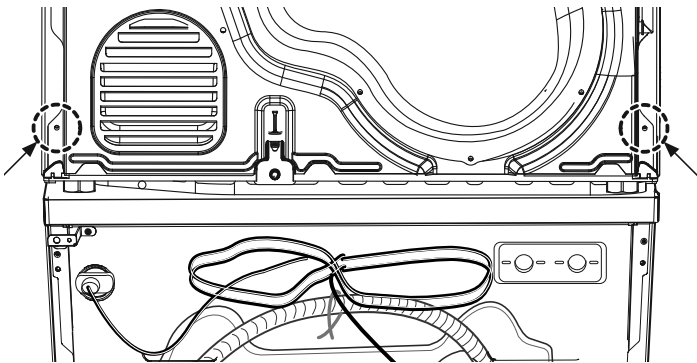

## AVERTISSEMENT

- 4 Wpg"pucncvkqp"pæqttgæv"rgwv"rtqxsqwt"fgu"ceekfgpva"itcxgu0
- 4 Gp"tckqpp"fw"rqkfu"fw"u@ejg/tpig"gv"fg"rc"jcwqwt"fg"pucncvkqp."kdguv"fcpigtgwz"rqwt"wp"rgtuqppg"ugwiv"fg"ghgæwgt"rc"uwrgrqvkqp"0Cw"b"qkpu"fgwz"rgtuqppgu"gzræ"tbo"gpv"gu"fgkægpv"ug"ejctigt"fg"egwæ"rtqæ"fwtg0
- 4 Ng"u@ejg/tpig"p"gv"rcu"cfcræ"©"wpg"pucncvkqp"pæcuvæ"g0"Pg"pucncvkqp"rcu"eqo"o"g"wp"crctgk"pæcuvæ"0
- 4 Pg"rkgu"rcu"pævæ"qppgt"gu"u@ejg/tpig"ukn"guv"fr"o"qpæ"0

50Ckippg | "gu"vtqwu"fw"mk"fg"uwrgrqvkqp"cxge"rgu"vtqwu"fw"ecrqvctt"tg0

5/3+822"bo

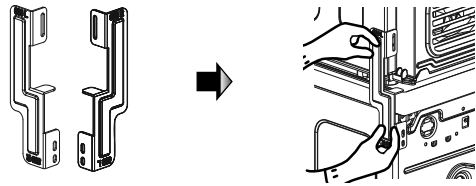

5/4+772"bo

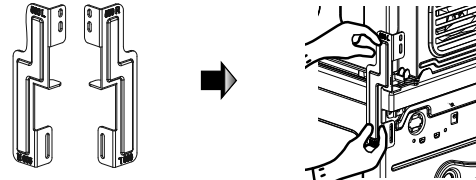

4"Xkæg | "gu"fgwz"xda"tgvæ"gu"ræ"æ"fgo"o"gpv"fw"u@ejg/tpig"cw"mk"fg"uwrgrqvkqp0

4"Wvktg | "gu"swcvtg"xda"38"bo" + "fw"uce"fgu"ce"eguuqktgu"rqwt"cuqo"dgvt"gu"ecrqvctt"tg"fw"rcxg/tpig"gv"vg"mk"fg"uwrgrqvkqp0

4"Tr"r"vg | "rc"rtqæ fwtg"fg"rcwvtg"e, v"0

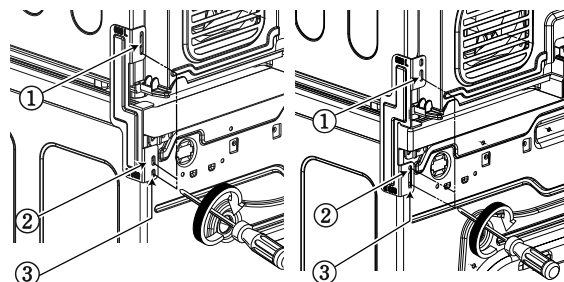

# Kpuvtevkqpu"fg )kpucncvkgp

## Kpuvtevkqpu"fg"b kug"©"rc"vgttg

Egv"errctgk"fgk"v"vtg"b ka"©"rc"vgttg"0Gp"ecu"fg f {ukapevkppgo gpv"q"v"fg"rcppg."rc"b kug"©"rc vgttg"b fwktc"tg"tkaswg"fg"ejqe" rjevdswg"gp hqwtpkucpv"wp"tc"gevjktg"fg"b qjpf"tg b ukacpeg"cw"eqwtcpv" rjevdswg"0

Egv"errctgk"lguv"b wpk"fg"wp"eqtfqp"tgrk" ©"rc"vgttg gv"fg"wp"hejg"fg"b kug"©"rc"vgttg"0Nc"hejg"fg"qk"v"vtg"gp"lqpe" g"fcpu"wp"rtag"b wtc"v"errtqr"tk" g swk"lguv"eqttgevo gpv"pucnc" g"gv"b kug"©"rc"vgttg eqplqto" o gpv"cwz"pqtto gu"0

## Rtqe" fwtg"fg"b kug"©"rc"vgttg uwrr" o gpvcktg

Egtc"lpu"rc" {u"rgwxgpp"v"gzki"gt"wp"rtag"fg"vgttg f"l"p"evg"0F"cpu"eg"ecu."tgu"eqpfwevgwtu"fg"vgttg." tceeqtfu"gv"l"ka"tgswk"fg"qk"v"vtg"cejg"v" u"rc"b" o gpv"0

## ! xcewcvkqpu"fg"hgcv"fg" eqpf"gpucvkgp

Egv"errctgk"rgw"v"vtg"tceeqtf" f"l"tgevo gpv cw"w" {cw"fg" xcewcvkqpu"fg"hgcv"©"rc"fg"fg"rc"fcrcvgt"l"qwtpl"0

N"hgcv"fg"eqpf"gpucvkgp"ugt"cl"puk" xcew" g"0 Xqwu"fg"xtg" | "eqpligt"egrv"l"qr" tvkqpu"©"wp"rrqo"dlgt"0

### ! CXGTVKJUGO GPV

Le sèche-linge ne doit pas être installé à proximité d'un appareil de réfrigération.

- ▶ N'installez pas le sèche-linge à pompe à chaleur à côté d'un appareil dont la température s'élève, comme un réfrigérateur, un four ou une gazinière.

Cela pourrait entraîner de mauvaises performances de séchage, diminuer la durée de vie du sèche-linge et endommager gravement le bon fonctionnement du compresseur.

Le sèche-linge à pompe à chaleur fonctionne dans des conditions optimales à température ambiante (23 °C).

### Remarque

/N"co qtkaugwt"fcpu"hcugoo drcig"fw" xgttgw"fg"rqtg"gv"hgoo drcig"fw"rcplgt fcpu"tg"co dqwt"fg"qk"v"vtg"tg"v" u cxcpv"v"l"ucvkgp"0

/Rqwt"fg"b g"kgwtgu"rgtqto cpegu"fg" u"ejcig."rc"aug" | "fg"hgurceg"gpvtg" nctt"t"tg"fg"hcrrctgk"l"gv"tg"b w"0

/P"kpucnc" | "rcu"tg"u"de"jg"l"p"ig"©"wp"gpftqk"v" gzrq" cw"ign"l"rgwuul"tg"0

4Ng"u"de"jg"l"p"ig"tkaswg"fg"bg"rcu" hgpevkppgt"eqttgevo gpv"q"v"fg"vtg" gp"fgo" o cir" uk"hgcv"fg"eqpf"gpucvkgp i"tg"fcpu"rc"rqo"rg"gv"tg"l"w" {cw" fg" xcewcvkqpu"0

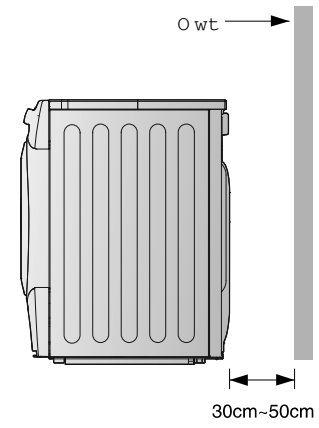

### ! CXGTVKJUGO GPV

P"kpucnc" | "rcu"tg"u"de"jg"l"p"ig"©"wp"gpftqk"v" uqwo"ka"©"wp"l"q"tg"ejc"qwt"0

N)rc"tvkqpu"fg"cl"ejcw"fg"©"rc"t"t"t"tg"fg" u"de"jg"l"p"ig"fg"qk"v"vtg"dl"gp"q"gpv"l" g"0

U"ke"gp"l"guv"rcu"tg"ecu."fgu"rtqdr"o"gu"rgwxgpp"v"ug"rqugt"0



# Kiputwevkapu" f )kpuvcncvkap

● 0 kug "©'p'k'g'cw "fw "u@ejg /hpig

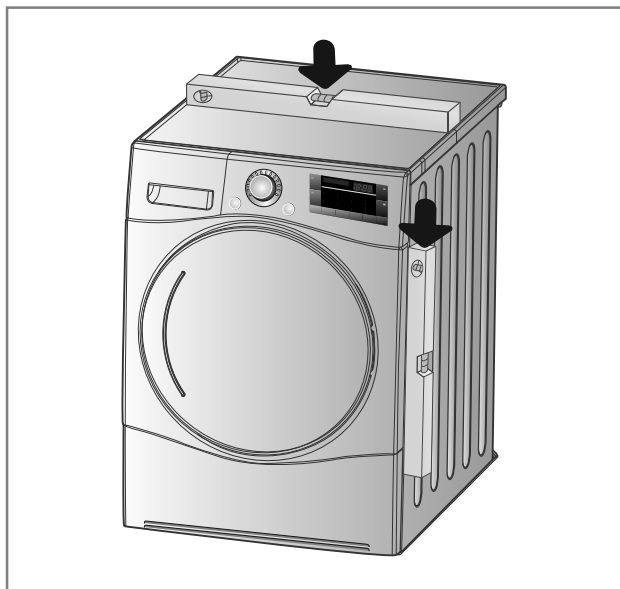

30 Nc 'b kug "©'p'k'g'cw "fw "u@ejg /hpig 'go r`ejg 'tgu dtwku 'gv'k'dt'v'kpu "p'w'k'g'u'0'k'p'uc'm'g | "x'q'v'g u@ejg /hpig "u'w't'w'p "u'q'n'l'u'c'd'g' 'g'v'©'p'k'g'cw'0

R'ne'g | 't'g "u@ejg /hpig "©'w'p'g'p'f't'q'k'g'z'g'o r'v'f'g o c'v' t'c'w'z "p'h'c'o o c'd'g'u. "u'c'p'u'eq'p'f'g'p'uc'v'k'p' 'g'v' ©'h'p'd't'k'f'w "i'g'n'0

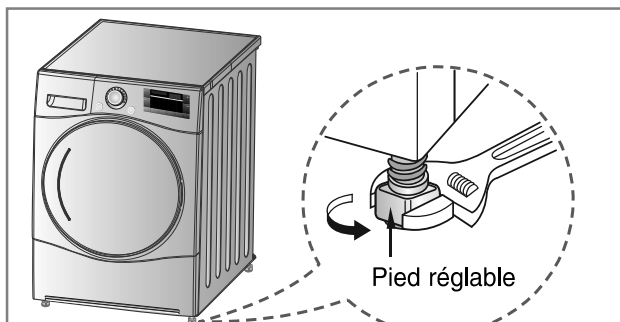

40 U'k't'g "u@ejg /hpig 'p'g'u'v'r'cu "eq't't'g'e'g'o g'p'v'© p'k'g'cw. "E i'g' | 't'g'u "r'k'g'fu "f'g 'b kug "©'p'k'g'cw "© n'c'x'c'p'v'k'k'g' e'g'u'c'k'g'0

V'q'w't'p'g | 't'g'u "f'c'p'u' 't'g' "u'g'p'u "f'g'u "c'k'i'w'k'g'u "f'w'p'g o q'p'v'g "r'q'w't' 't'g'u'! 't'g'x'g't' 'g'v'f'c'p'u' 't'g' "u'g'p'u" eq'p'v't'c'k'g' "r'q'w't' 't'g'u "c'd'c'k'au'g't' "l'w'us'w'0'eg "s'w'g' 't'g' u@ejg /hpig 'p'g "x'c'e'k'g' "r'rw'u "f' c'x'c'p'v'g'p' c't't'k'g' . r'w' t'c'g'o g'p'v'q'w' 'g'p' "f'k'i'q'p'c'g'0

**Soulevez le sèche-linge**    **Abaissez le sèche-linge**

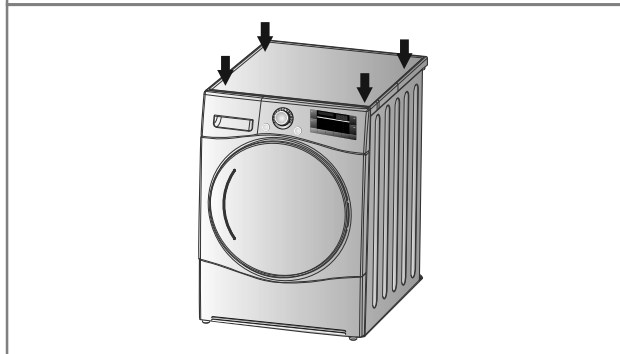
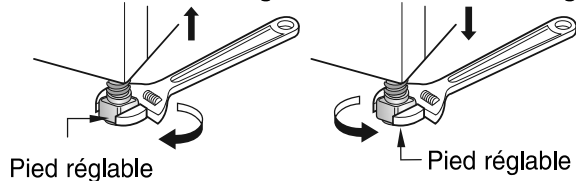

\* X ò't'h'e'c'v'k'p "f'c'rr'w'k'g'p "f'k'i'q'p'c'g' Ng "u@ejg /hpig "f'q'k' 't'g'u'g't' "r'c't'h'c'k'g'o g'p'v' 'u'c'd'g' r'g't'us'w'g' "x'q'w'u'c'rr'w' {g | "u'w't' 'h'w'p "f'g'u'c'p'ing'u u'w'r'ò't'g'w'u'0 \* X ò't'k'k'g' | 'd'k'g'p "f'c'p'u' 't'g'u' "f'g'w'z "f'k't'g'e/ 'v'k'p'u "f'k'i'q'p'c'g'u'0 U'k't'g' "u@ejg /hpig "d'q'w'ig' "r'g't'us'w'g' "x'q'w'u'c'rr'w' {g | "u'w't' r'g'u'c'p'ing'u' 'g'p' "f'k'i'q'p'c'g' . "t'ò'c' 'l'w'ug' | 't'g'u' "r'k'g'fu'0

# C urgev'gzv tlgwt'gv'eqp egrvkgp

## ● Fkurqkkgp "fg"ncrrctgk

■ TE:277CJ4\

■ TR:272Y J

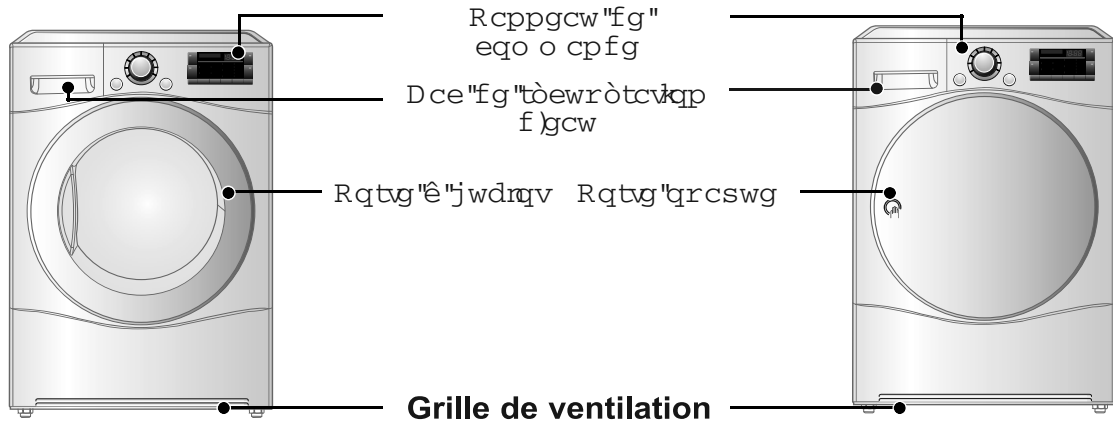

## ● Rcpggcw "fg"eqo o cpfg

La fonction SmartDiagnosis™ est disponible uniquement pour les produits portant la mention SmartDiagnosis™.

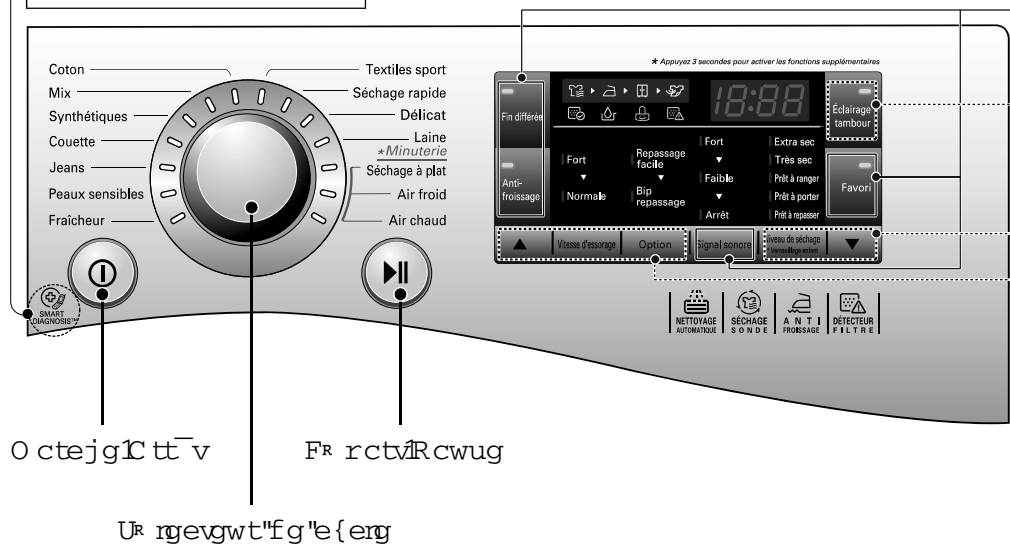

Q rvkgpu  
 4" Hlp "Flh t g  
 4" Cpvtkgkucig  
 4" Hcxqtk  
 4" Ukpcrluqpgt

### Programmes supplémentaires

4" ▲  
 4" Xkguug "E guuqtgic  
 4" Q rvkgp  
 4" Niveau de séchage  
 \*, Verrouillage enfant+  
 4" i eactgic "co dqwt  
 4" ▼

O ctejgC tt-v  
 F'R rctvRcwug  
 Ur rgevgwt'fg"e{erg

# H qpevkqppgo gpv'fg "xqvtg "u@ej g/nk i g

## ● Vcdngcw "fg "u@ ngevqpp "fg u"e {ergu

E {erg "u@ ej cig "rct "uqppfgu			
Rtqitco o g	V{rg "fg "vgzvkg	Fr vkn	Résultat de séchage
E qvqpp	Serviettes de toilette, peignoirs et draps	Vgzvkgu# rcku'bw'b cvgrcu# u	Gzvtc "uge
	Serviettes éponge, torchons, serviettes de toilette et draps	Vgzvkgu# rcku'bw'b cvgrcu# u"p)c {cpv'rcu dguqjp "f) vtg "tgrcu# u	Vt@u"uge
	Serviettes de bain, torchons, sous-vêtements et chaussettes en coton	Vgzvkgu"p)c {cpv'rcu "dguqjp "f) vtg "tgrcu# u	Prêt à ranger
	Draps, taies d'oreiller et serviettes de toilette	Vgzvkgu"p)c {cpv'rcu "dguqjp "f) vtg "tgrcu# u	Prêt à porter
	Draps, linge de table, serviettes de toilette, T-shirts, polos et vêtements de travail	Vgzvkgu"b {cpv'dguqjp "f) vtg "tgrcu# u	Rt-v@ tgrcuugt
O lz	Draps, linge de table, survêtements, anoraks et couvertures	Vgzvkgu# rcku'bw'b cvgrcu# u"p)c {cpv'rcu "dguqjp "f) vtg "tgrcu# u	Vt@u"uge
	Chemises et chemisiers	Vgzvkgu"p)c {cpv'rcu "dguqjp "f) vtg "tgrcu# u	Prêt à ranger
	Pantalons, robes, jupes et chemisiers	Vgzvkgu"b {cpv'dguqjp "f) vtg "tgrcu# u	Rt-v@ tgrcuugt
U {pvjr vswgu	Chemises, T-shirts, pantalons, sous-vêtements et chaussettes	Vgzvkgu"gp "rqr/co kfg ."cet(nswg "gv'rqr/gugt p)c {cpv'rcu "dguqjp "f) vtg "tgrcu# u	Prêt à ranger
	Chemises, T-shirts, sous-vêtements, anoraks et chaussettes	Vgzvkgu"gp "rqr/co kfg ."cet(nswg "gv'rqr/gugt c {cpv'dguqjp "f) vtg "tgrcu# u	Rt-v@ tgrcuugt
E qwgvg	Couvertures, draps	E qwgvg	/
Lgcpu	Jeans et vêtements se décolorant	Lgcpu"p)c {cpv'rcu "dguqjp "f) vtg "tgrcu# u	/
Rgcwz "ugpuldrgu	T-shirts, taies d'oreiller et serviettes de toilette	Vgzvkgu"gp "eqvqpp"p)c {cpv'rcu "dguqjp "f) vtg "tgrcu# u	/
Htc "ejgw t "xqk'tc "tgo ctswg+	Chemises et chemisiers	n@ lpcvqpp "fg u"qfgwtu "lwt'rgu "vgzvkgu" "rqrt'rgu "vgz/ vkgu "fgpv'rgu "qfgwtu "fqlkqppv" vtg# n@ lpc gu+	/
Vgzvkgu "urqtv	Vêtements de sport et survêtements	Vgzvkgu"gp "rqr/gugt	/
U@ ej cig "tcrkfg	Linge de maison et serviettes, à l'exception des textiles s'appliquant aux programmes Délicat, Textiles Sport et Couette.	Hcklqg "ejctig "fg "vgzvkgu "rctvkwigtu "u@ ejcpv tcrkfgo gpv	/
Fr ncv	Soie, tissus fragiles et lingerie	Vgzvkgu "ugpuldrgu "t@ "t@ ejcrgwt "vgu "swg "rgu vgzvkgu "u {pvjr vswgu	/
Nclpg	Laine	Vgzvkgu "gp "tclpg	/
E {erg "u@ ej cig "rct "b l@wgtk			
U@ ej cig "t@ rrv	Soie, laine, lingerie délicate	T cktc "ejk'rgu "x_ vgo gpva "ucpu "rgu "ewdlwgt	/
Ck'tkqkf	Tous les textiles qui ont besoin d'être rafraîchis	Hck'ewdlwgt "rgu "x_ vgo gpva "ucpu "ejcrgwt	/
Ck'tejcw f	Serviettes de bain, peignoirs de bain, torchons à vaisselle et textiles matelassés en acrylique	Rgku "ctk'rgu "gv'x_ vgo gpva "jwo kfgu C tk'rgu "swqkf lpgu "eqpvgpcpv'cw "u@ ej cig "t@ ejcw f	/

### Remarque

Nqtuswg "xqwu "wvkg | "rg "rtqitco o g "SHtc "ejgw t\$ "xcrqtkug | "fg "hgcw "ejcwfg "q'w "tkqkf "lwt'rgu "vgzvkgu rqrt'qr v@ kugt'rgu "b uwnvcu0 "Nc "swcpv" "f) gcw "tgego o cp fr g "gv'fg "42 "eo 5 "rct "ejgo kug@

### ⚠ ATTENTION

Si la charge pèse moins de 1 kg, utilisez le programme "Air chaud" en mode Séchage par minuterie. Les articles en laine doivent être séchés à l'aide du cycle "Laine", et les textiles sensibles à la chaleur tels que la soie, les sous-vêtements et la lingerie doivent être séchés à l'aide du cycle "Délicat". Respectez la charge de linge recommandée selon le cycle choisi. Reportez-vous page 19. Sinon, vous risquez d'abîmer vos vêtements.

# H qpevkppgo gpv"fg"xqvtg"u@ejg/npig

● İ hktg"cxcpv"fg wvkugtkxvtg"u@ejg/npig"NI "rqwt"rc"rtgo l@tg"hgku

- ※ Crto"cxqk"tgv"fg dncig."x tkg | tgu"rqjpu"uwkcpv"rqwt"xqwu"cuwtgt"swg tgu"u@ejg/npig"NI guveqttgevgogpvpouv"bvrt"v@"vtg"wk"0"tgrqvg | xqwu"cwz"pwtwekpu"fg"pouvncvkp0
- 30X tkg | "swg tgu"u@ejg/npig"guv"dlgp"©"pkgcw"gp"wkacpv"wp"pkgcw0Ukpp."e ing | tgu"rkfu"fw u@ejg/npig"NI "lwsu"©"eg"sw"klugk"dlgp"©"pkgcw0
- 40X tkg | tgu"dce"fg"e ewr" tvkp"fg"gcw."tg"htg."tg"rcppgcw"fg"eqo o cpfg"gv"tg"vco dqwt"rqwt"xqwu cuwtgt"swg"vqv"guv"gp"rteeg0
- 50R tge fg | "©"wp"u"ejcig"fg"7"b"lpwgu"rqwt"xqwu"cuwtgt"swg tgu"vco dqwt"fgxlgpv"ejcwF0
- 60F wtcpv"tgu"rtgo l@tgu"wkacvkpu."tkaug | "t"rqtg"qwxgtg"gpvtg"tgu"ejctigu"chp"fg" xcewgt f) xgpwgn"u"qfgwtu"©"hp"tgwt"fw"u@ejg/npig"NI 0

## Remarque

Nc"fgtp"l@tg"rctvg"fg"wp"e(erg"fg"u"ejcig"eqttgurqp"©"wpg"rjcug"fg"tghtqkf"kuogo gpv"chp"swg"tgu ctv"ergu"pg"tguvgpv"rcu"©"wpg"vgo r"tcwvtg"swk"tuswgtck"fg"tgu"cd"b"gt0

300 gwg | tgu"u@ejg/npig"uqwu"vppukp0  
Crrw{g | "uwt"rc"vqwejg"0 ctejg"t"v"Ng"xq{cpv  
cw/fguuwu"fg"t"vqwejg"u)mwog"rqwt"pflswgt  
swg"t"rrctg"klgvr"v@"tpevkppgt0

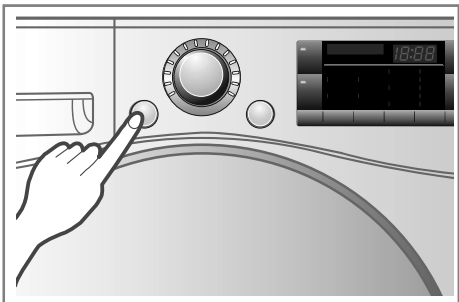

O gwg | tgu u@ejg/npig"uqwu vppukp0

40Q wxtg | "t"rqtg0

### 3. Assurez-vous que le filtre est propre et que le bac de récupération d'eau est vide.

Le filtre se trouve dans le rebord de la porte ou à l'arrière de celle-ci. Il doit être nettoyé avant et après le séchage.  
Ouvrez la porte et vérifiez que le filtre est propre. S'il ne l'est pas, nettoyez-le conformément aux instructions données en page 17.  
Vérifiez également si le bac de récupération d'eau doit être vidé pour de meilleurs résultats de séchage.

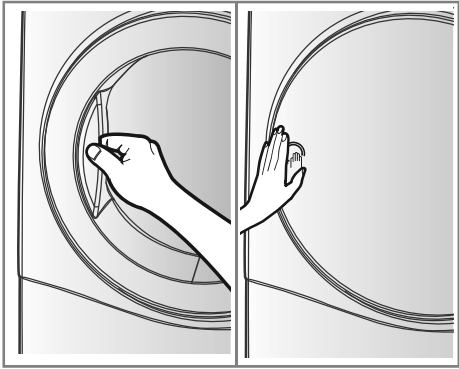

Q wxtg | "t"rqtg0

Rqtg"©"jwdqgv Rqtg"qrcswg

### 4. Placez le linge dans le tambour après l'avoir trié.

Les vêtements doivent être triés par type de textile et résultat de séchage. Tous les cordons et ceintures des vêtements doivent être bien attachés et fermés avant leur insertion dans le tambour.  
Poussez le linge dans le fond du tambour pour éviter qu'il se coince dans le joint de la porte.  
Dans le cas contraire, le joint de la porte et les vêtements peuvent être endommagés.

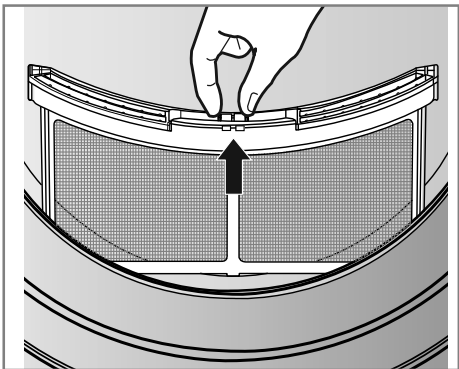

Xr tkg | tgu hvtg0

## ⚠ ATTENTION

Pg"u"ejg | "rcu"fg"ctv"ergu"ucrgu"fcpu"xqvtg u@ejg/npig0

# H qpevkqppgo gpv'fg "xqvtg "u@ejg /hpig

70Hgto g | 'rc "rqtvg0

Cxcpv'fg hgto gt'rc "rqtvg .cuuwtg | /xqwu'swg "tg  
hpig'gudlpg'rre ©'hpv' tgv't'gv'sw'cwewp  
qd'gv# vcpigt'pqcvo o gpv'fgu'gd'gv'a'p'rc'o /  
o cd'gvu.'p'gv'd'gv'sw' "fcpu'rc "rqtvg0

## ATTENTION

Xgkq | ©'pg'rcu'eq'p'eg't'fg "hpig'gpvtg'rc "rqtvg  
fg'ejctigo gpv'gv'tg "hpv'gp'ecqwejqwe0

### 6. Sélectionnez le cycle de séchage souhaité.

Vous pouvez choisir un cycle en tournant la molette de sélection des cycles jusqu'au cycle requis. Si vous appuyez sur la touche Départ/Pause sans avoir choisi de cycle, le sèche-linge utilisera le cycle Prêt à ranger. Reportez-vous au tableau de sélection des cycles, page 11, pour les informations détaillées.

90C rrw {g | "uwt'rc "vqwe'jg "F òrctv'R cwug0

Xqwu'gpv'gp'fg | "tg "dtwk'fg "tqcv'q'p "fw'co d'qwt0

: 0'Wpg'rqku'rg'e{erg'v'gto'kpò.'qwx'tg | 'rc "rqtvg  
gv'tgv'tg | "tg "hpig0

## ATTENTION

Cv'gpv'q'p "#Ng'co d'qwt'rgwv'v'tg "t@u'ejcw'f0

\*Nc "fw'g'g "fg "tqpevkqppgo gpv'xct'g'gp "tqpevkq'p  
fw'e{erg'gv'fgu'qr'v'q'p'u'x'rg'ev'q'p'p' u0

## Remarque

Nc "fgtp'òtg "rct'v'g "f'wp'e{erg'fg'v'ejc'ig"  
eq't'gur'q'p'f ©'w'pg'r'j'c'ug'fg "t'g'ht'q'k'f'ku'go gpv'ch'p  
sw'g'rgu'c't'v'ergu'p'g "t'g'v'gp'v'rcu'©'w'pg  
v'go r'c'w'wtg "sw'k't'v'us'wg't'ck'fg'rgu'cd'ò'g't0

; 0'P'gwq {g | "tg "h'ntg'gv'x'k'fg | "tg "d'ce'fg  
tòew'r'ò't'cv'q'p "f'g'cw'0"

Le filtre doit être nettoyé après chaque utilisation.

320'v'g'k'ip'g | "tg "u'nejg /hpig0

C'rrw {g | "uwt'rc "vqwe'jg "O cte'jg'c'tt'w0

## ATTENTION

- Faites très attention si vous utilisez un aspirateur pour nettoyer le filtre, car il peut facilement être endommagé et déchiré. S'il reste des résidus sur le filtre, vous pouvez utiliser une brosse pour les retirer.
- Si vous souhaitez ouvrir la porte pendant le fonctionnement du sèche-linge, appuyez d'abord sur la touche Départ/Pause, puis attendez l'immobilisation complète du tambour avant d'ouvrir la porte.

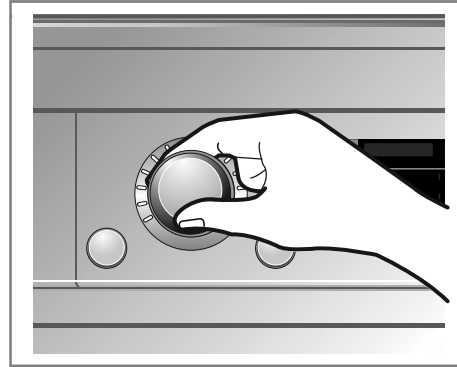

U'x'rg'ev'q'p/  
pg | "tg  
e{erg  
uq'wj'ch'0

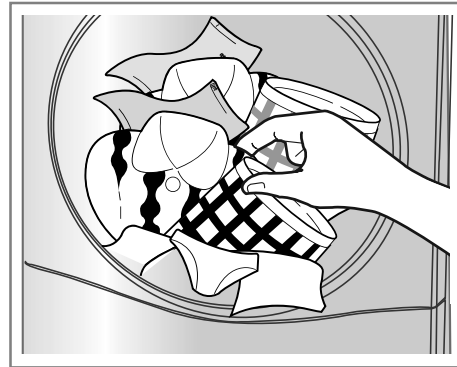

U'q'tg | "tg  
hpig0

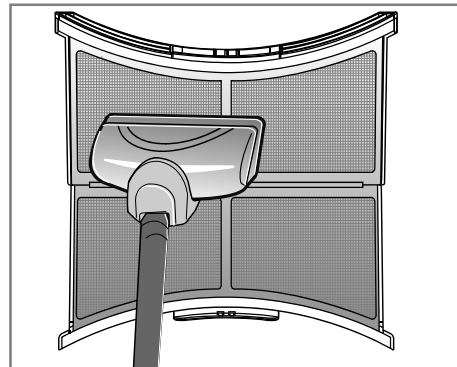

P'gwq {g | "tg  
h'ntg0  
\*T'go r'nc'eg |  
rg "h'ntg "u'k'n  
g'u'v'cd'ò'r'0"

## ATTENTION CXGTVKUUGO GPV

P'ò'tt'v'g | "co c'k'v'g "u@ejg /hpig "cxcpv'rc "hp'fw  
e{erg'fg'v'ejc'ig. ©'b'q'p'u'swg "xqwu'p'g'v'q't'v'g |  
t'cr'k'fgo gpv'q'wu'rgu'c't'v'ergu'gv'swg "xqwu'p'g'rgu  
R'v'c'ig | "r'qwt'swg "rc'ejc'ig'wt'ug "f'k'uk'rg0

## ATTENTION

Eg "u@ejg /hpig "p'g "f'q'v'rcu'v'tg "w'k'k' ©'fgu  
hp'u'cw't'gu'sw'g'eg'rgu'cw'z'sw'g'rgu'k'gv'fgu'v'k'0

# H qpevkqppgo gpv"fg"xqvtg"u@ejg/npig

## ● U@ ejcig"è"rncv

Ng"rcplgt"fg"è ejcig"guv"rncv"è"hpv"tgwt"fw  
 u@ejg/npig."eqo o g"kwuvè"uwt"rc"kiwtg0Tgrvtg|"gv  
 lvg|"hgo dncig"cxcpv"qvwg"wkacvq0  
 Ng"rcplgt"fg"è ejcig"guv"eqw"rqt"rgu"ctv"ergu  
 swk"fg"zgpv"vtg"è ejr"u"è"rncv."vgn"swg"rgu"rwn/  
 qxgtu"gv"rgu"gzv"rgu"è"ncv0

### Remarque

X@ tdkg|"rg"htg"gv"rgvtg|"qvwg"rgwejg  
 rtpxgpcpv"fgu"ctv"ergu"è ejr"u"uwt"rg"rcplgt0  
 Xqwu"rqwxg|"cwuukèjqakt"wp"è"erg"Geq"gp  
 crrw{cpv"uwt"rc"qwejg"Xkguug"è"guuqtcig0

Rqt"wkrgt"rg"rcplgt"fg"u@ejcig

30Q wxtg|"rc"rqtg0

40P g"rgvtg|"rcu"rg"htg0

50Rncg|"rg"rcplgt"fg"u@ejcig"cw  
 plxgcw"fw"dcu"fg"rc"rqtg"fw"uñejg/  
 npig0  
 Fkurqg|"rg"rcplgt"fcpu"rg"rgigo gpv  
 è"ncttk"fg"fw"uñejg/npig0  
 Crrw{g|"uwt"ncxcpv"fg"rc"uvtwewtg  
 rqt"rc"hzgt"uwt"rg"htg0"

60Rncg|"rgu"xóngo gpv"è"u@ejgt"uwt"rg  
 rcplgt0Gurceg|"rgu"rqt"rgto gwtg"è  
 nct"fg"ektewrgt0  
 Ng"rcplgt"bg"dqwigtc"rcu."o cku"rg  
 vco dqwt"qwtggtc0

70Hgto g|"rc"rqtg0

80Cmvo g|"rg"uñejg/npig"gv"uòngvqppg|  
 nqrvtg"U@ejcig"è"rncv0

30Pur tg|"rc  
 vkg  
 OR vncswg"cw  
 egvtg"fw  
 vco dqwt0

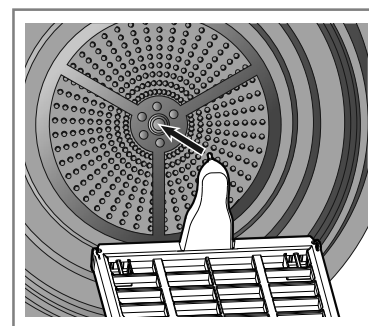

2. Placez des  
 textiles  
 délicats ou  
 des chaus-  
 sures de sport  
 sur le panier.

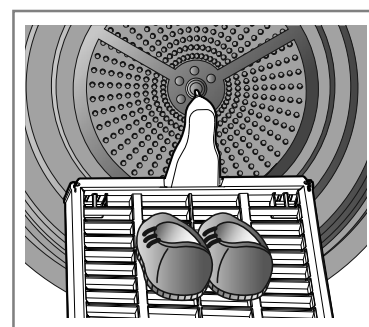

# H qpevkqpu"uwrrn o gpvcktgu

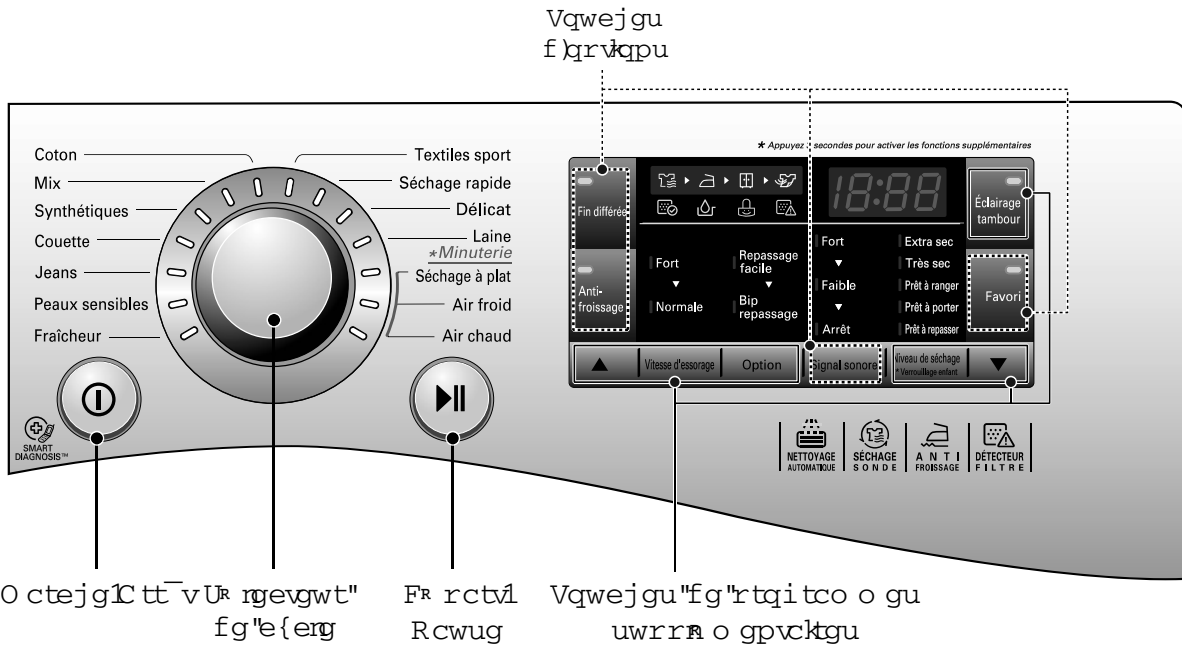

## O ctejg1C tt v

- 4Crrw{g | "uwt"tc "vqwejg"O ctejg1C tt v"rgwt o gwtg"gp "b ctejg"gv# vqpfctg"tg "u@ejg/tpig0
- 4E gwg "vqwejg"rgto gv# icrgo gpv"fkppwtg"tc hqpevkqpu"Hp"fk h e g0

## Ur rgevgwt"fg"e{erg

- 4F h h tgpva"e{ergu"uqpv"fk arqpldrgu"gp "hpe/vqpv"fw"vrg"fg"tpig0
- 4Wp"xq{cpv"ucmw gtc"rgwt"pflswgtg"e{erg u rgevkqpu 0

## Fr rctv1Rcwug

- 4Nc"vqwejg"Fr rctv1Rcwug"rgto gv"fg fr o ctgt"wp"e{erg"fg"u r ejcig"qw"fg"tg" uwurgpftg"vgo rqtckgo gpv0
- 4Crrw{g | "uwt"tc "vqwejg"Fr rctv1Rcwug"rgwt ctt vgt"vgo rqtckgo gpv"tg"e{erg0
- 4Cw"dqw"fg"6"b"lpwgu"fg"rcwug."tg"u@ejg/tpig"u) vqpv"cwgo c"vswgo gpv0

## R tqitco o gu"uwrrn o gpvcktgu

- 4W vkag | "egu"vqwejgu"rgwt"u rgevkqppgt"rgu qrvkpu"fg"xqvtg"ejqk"rgwt"tg"e{erg u rgevkqpu 0

## Q rvkqpu

- 4Ngu"qrvkqpu"xqwu"rgto gv"gpv"fg"u rgevkqppgt 32fgu"uqpevkqpu"uwrrn o gpvcktgu"gv"u)cmw/ o gpv"qtusw"gmgu"uqpv"u rgevkqpu gu0

# H gpevkqpu"uwrrn o gpvcktgu

- **Hkp "fkh t g**  
L'option Fin différée permet de déterminer l'heure de fin du cycle de séchage. La valeur maximale est de 19 heures. La valeur minimale est de 3 heures.  
1. Mettez le sèche-linge sous tension.  
2. Sélectionnez un cycle.  
3. Définissez l'heure de fin différée en appuyant sur la touche "▲" ou "▼".  
4. Appuyez sur la touche Départ/Pause.

- **Cpvkhtqkucig**  
Cette fonction permet d'éviter les froissements et les plis qui peuvent se former lorsque le linge n'est pas sorti rapidement une fois le cycle de séchage terminé. Lorsque cette option est activée, le sèche-linge tourne et se met en pause de manière répétée, vous laissant 2 heures pour retirer le linge. Le fait d'ouvrir la porte du sèche-linge annule l'option Anti-froissage lorsque celle-ci est en cours.

- **Hcxqtk**  
L'option Favoris vous permet d'enregistrer un cycle de séchage personnalisé en vue de le réutiliser.  
1. Mettez le sèche-linge sous tension.  
2. Sélectionnez un cycle.  
3. Sélectionnez l'option ou le programme supplémentaire (Anti-froissage, Vitesse d'essorage, etc.).  
4. Maintenez enfoncée la touche Favoris pendant 3 secondes.  
L'option Favoris est maintenant enregistrée en vue d'une utilisation future. Pour réutiliser le cycle mémorisé, sélectionnez l'option Favoris et appuyez sur la touche Départ/Pause.

- **! ercktcig "vco dqwt**  
La fonction Éclairage tambour permet de voir l'intérieur du tambour pendant le fonctionnement du sèche-linge.  
- Lumière allumée : Quand la porte est ouverte.  
- Lumière éteinte : Quand la porte est fermée.  
Automatiquement au bout d'un certain laps de temps.

- **Xkquug "f )guuqtcig**  
Ce programme supplémentaire permet de contrôler le temps de séchage. Vous pouvez choisir un essorage fort ou normal. (L'option par défaut est un essorage normal.)  
- Fort : lorsque l'essorage est supérieur à 1 200 tpm.  
- Normal : lorsque l'essorage est inférieur à 1 000 tpm.  
\* L'indication de tour par minute (tpm) pour l'essorage est basée sur le lave-linge LG.

- **Q rvkqp**  
Tgrcuucig "rcekq  
Cette fonction laisse le linge suffisamment humide pour faciliter le repassage.

### Remarque

R tqitco o g	Résultat de séchage	Q rvkqp
E qvqp	R t v " tgrcuugt	L'option Repassage facile est disponible.
O kz		
U {pvj} vswgu		

Dkr "tgrcuucig  
E gwg "hpevkp "xqwu "rgto gv "fg "ucxqkt "swcpf  
rgu "x vgo gpva "uqpvr t v " " v g "tgrcuu u0

### Remarque

R tqitco o g	Résultat de séchage	Q rvkqp
E qvqp	Extra sec / Très sec Prêt à ranger / Prêt à porter	N hrvkqp "Dkr tgrcuucig "gvp fkarqpkdrg0
O kz	Très sec / Prêt à ranger	
U {pvj} vswgu	Prêt à ranger	

- **Verrouillage enfant** \*  gv [L] .....+



Rqwt "t "u ewt "fg "xqu "gp rcpva . "o clpvppg |  
gp ltp e g "t "vqwe jg " \$P kgcw "fg "u e jci g \$  
rgp fcpv 5 "ugeqp fgu0  
N h p f l e c v k p " O " " x u c h e j g " u w t " h e t c p " N G F 0  
N h p f l e c v k p " O " " x u c h e j g " u w t " h e t c p " N G F 0  
/ "Vqwg u "rgu "vqwe jg " j q t o k a " e g m g u " f w "  
x g t t q w k a c i g " g p h c p v g v o c t e j g l c t t v u g t a p v  
f r u c e v k g u 0  
/Le verrouillage enfant perdure après la fin du cycle.

### Remarque

**Pour désactiver cette fonction, appuyez sur la touche "Niveau de séchage" pendant 3 secondes.**

- **Ukipcn'ugpqtg**  
E gwg "hpevkp "rgto gv "fg "b i r g t " r y " x q m w o g  
f w " u k i p c n ' u g p q t g 0



# G pvtgvlpp "f g "xqvtg "u@ej g /hp i g

## Importance de l'entretien et du nettoyage

L'entretien de votre sèche-linge n'est pas très difficile, mais il est important de ne pas négliger. Suivez les instructions ci-dessous.

### P g w q { c i g " f w " h n t g

Nettoyez le filtre après chaque utilisation et vérifiez-le avant chaque utilisation. Il doit également être nettoyé lorsque le voyant "Nettoyage du filtre" s'allume et que le signal sonore retentit pendant le fonctionnement du sèche-linge. Le nettoyage du filtre réduira le temps de séchage et la consommation d'énergie et allongera la durée de vie du sèche-linge.

### ATTENTION

- Nettoyez fréquemment le filtre à peluches, le cas échéant.
- Les peluches ne doivent pas pouvoir s'accumuler dans le sèche-linge.
- Le filtre doit être nettoyé à la fin de chaque cycle.

30Q wxtg | "t "rqtg0

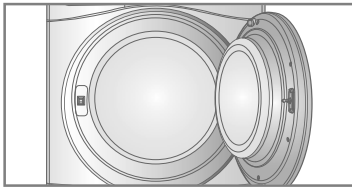

40U qtg | "t "hntg0

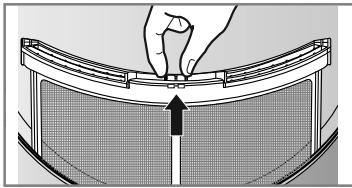

50Nettoyez le filtre en utilisant un aspirateur ou en le rinçant sous le robinet Séchez-le.

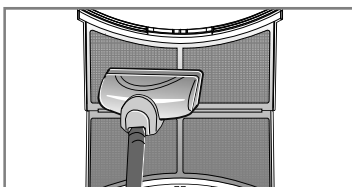

60Remettez le filtre en place.  
- Enfoncez le filtre au maximum pour éviter qu'il n'interfère avec la porte.

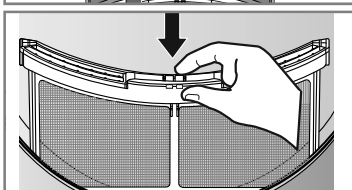

70Hgtg g | "t "rqtg0

### ATTENTION

- Après avoir nettoyé le filtre, séchez-le soigneusement.
- Les peluches ne doivent pas pouvoir s'accumuler dans le sèche-linge.

### Remarque

U k t g " h n t g " g u v " c d u g p v . " x q w u " p g " r q w x g | " r c u h c k t g " h p e v k a p p g t " t g " u @ e j g / h p i g 0

-  Si le symbole "Nettoyage du filtre" s'affiche en cours de fonctionnement, nettoyez le filtre sans attendre.
1. Laissez le sèche-linge refroidir et suivez les étapes ci-dessus.
  2. Appuyez sur la touche Départ/Pause.

## Vidage du bac de récupération d'eau

L'eau de condensation est collectée dans le bac de récupération d'eau.

### Videz le bac après chaque utilisation.

Les performances de séchage pourraient en pâtir sinon.

Lorsque le bac de récupération d'eau est plein, le voyant "Bac plein" s'allume et un signal sonore retentit pendant le fonctionnement du sèche-linge. Dans ce cas, le bac de récupération d'eau doit être vidé dans l'heure qui suit.

30T gvtg | "t "dce  
fg "t ewr " tcvkp  
f jcw0

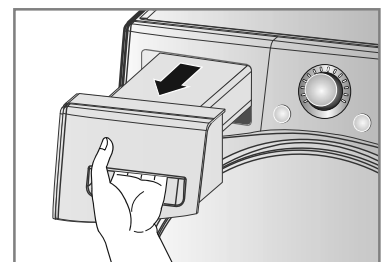

40X kfg | "t "dce "fg  
t ewr " tcvkp  
f jcw " fcpu " wp  
r xigt0

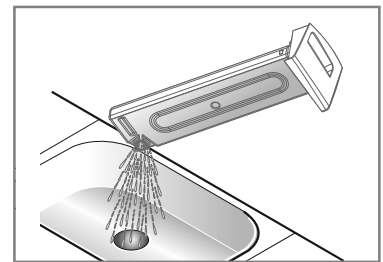

50T go gwg | "t "gp "rteg " fcpu " t g " u @ e j g / h p i g 0

60Crrw{g | "uwt "t "qwejg "F" rctjR cwug0

### Remarque

Wpg "go r " tcvwtg " tvo qur jr " tswg " r g " g " g v " wp g r k e g " g z k i " g " r g w x g p v " t w i o g p v g t " t g " t g o r u " f g u r e j c i g . " c k p u k " s w g " t " e q p u q o o c v k p " f j p g t i . k g 0

### ATTENTION CXGTVKUGO GPV

P g " d w x g | " r c u " h j c w " f g " e q p f g p u c v k p 0

### ATTENTION

Si le linge n'est pas soumis à une vitesse de rotation élevée durant le lavage, la consommation d'énergie et la durée du séchage augmenteront. Dans certains cas, il se peut que l'afficheur LED affiche le symbole "Bac plein" et que le sèche-linge s'arrête parce que le bac de récupération d'eau est plein.

# G pvtg vkgp "fg "xqvtg "u®ejg /kp ig

- I tng "fg "xgp vkvkgp "gv"i tng f )gpv g "f )ct "tqkf "

Curkg | "re "i tng "fg "xgp vkvkgp "cxcpv"tqk "©"swc / vtg "tqk "rct"cp "rqwt"xqwu "cuuwtg"t"sw)cwewpg ceewo wkvkgp "fg "rqwu"t"tg "q"v "fg "rgwejgu pgo r "ejg "re "ektwkvkgp "fg "t"kt0

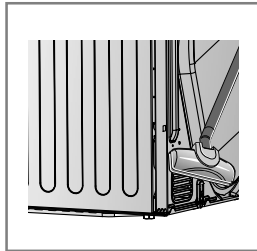
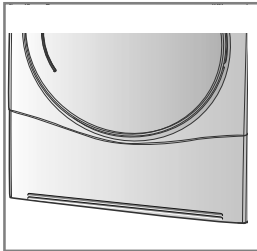

## Remarque

/N)ct"ej cwf "guy" xcew" rct"re "i tng "fg xgp vkvkgp0  
/C uuwtg | "wpg "g tcvkgp "eqttgevg "fg "re "r)eg rqwt" x)gt"tg "tgqwt"fg "i c | "f )r rctgk d t" rcpv"fgu "eqo dwuv)drgu. "vnu "sw)wpg ejgo kp g0

- **Évacuation de l'eau de condensation**

Normalement, l'eau de condensation est pompée jusqu'au bac de récupération d'eau où l'eau est collectée avant d'être vidée manuellement. Il est également possible d'évacuer l'eau directement vers l'extérieur via un tuyau d'évacuation, notamment lorsque le sèche-linge est superposé à un lave-linge. Un kit de raccordement au tuyau d'évacuation vous permet de modifier facilement le circuit d'eau et de rediriger l'eau vers le système d'évacuation.

30T gvktg | "tg mk"fg" tceeqtfeg/ o gpv0

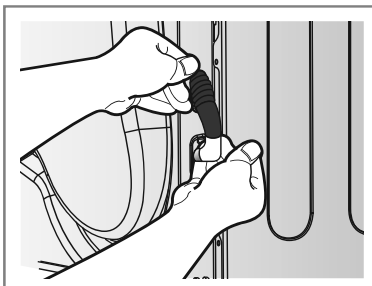

40R rctg | "tg w{cw"fw dce"fg t ewr tc/ vkp "f )gcw fw "mk0

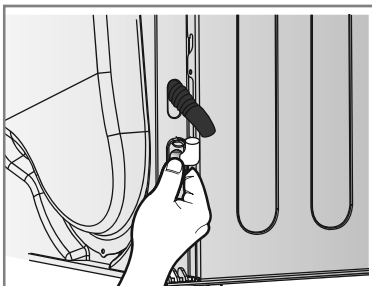

50T ceeqtfeg | tg "w{cw f) xcew/ vkp "cxge tg "mk0

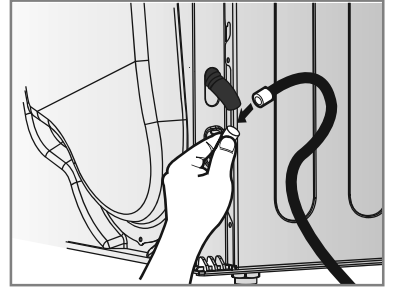

- **FR vgevgwt"fg jwo kfk**

Eg "fkarqk)to guwtg "tg "p)kxgcw "f jwo kfk tgucpv"fcpu "tg "kp ig "rgpfcpvtg "tqpevkp/ pgo gpv0 k)fk) vtg "pgvq) "t i w)dtgo gpv rqwt"tg vtg "tgu "fr r, v) "fg "ecre)ctg "©"re "uw)tr)eg fw "ecrvgt0G uuw{g | "tgu "ecrvgtu "©"kp v)tgwt fw "co dqwt" xq)k)k) wuv)cvkgp +0

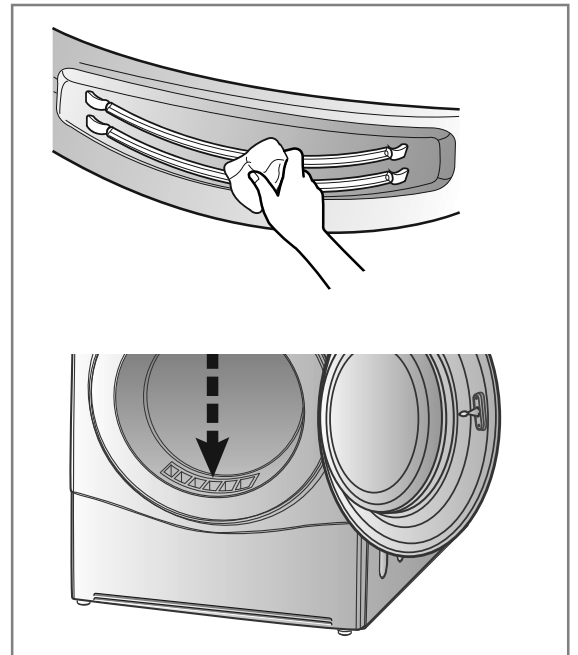

# Conseils supplémentaires pour une utilisation optimale

## I wkfg "fg"ur ejcig

Rtqitco o g	E crcekr "fw"u@ejg/tpig	Vgo ru"fg"ur ejcig"cllejr *( 'ego rtku"tg "vgo ru"fg"ur tgitqk kuago gpvt		
		P qto crg	Hqtv	
E qvqp	Gzvtc "uge	: "ni	3 : 2o lp	392o lp
	Vt@u"uge	: "ni	392o lp	382o lp
	Prêt à ranger	: "ni	382o lp	372o lp
	Prêt à porter	: "ni	372o lp	362o lp
	Prêt à repasser	: "ni	362o lp	352o lp
O k	Vt@u"uge	6 "ni	: 2o lp	92o lp
	Prêt à ranger	6 "ni	92o lp	82o lp
	Prêt à repasser	6 "ni	82o lp	62o lp
Synthétiques	Prêt à ranger	6 "ni	92o lp	62o lp
	Prêt à repasser	6 "ni	82o lp	52o lp
E qwgvg	4 "ni		342o lp	
Lgcpu	5 "ni		332o lp	
Rgcwz "ugpukdrgu	6.7 "ni		432o lp	
Htc "ejgwt	3.7 "ni		5; o lp	
Vgzvku"Urqtv	4 "ni		72o lp	
Ur ejcig"crkfg	5 "ni		72o lp	
Fr rkecv	3.7 "ni		6 : o lp	
Nclpg	3 "ni		4 ; o lp	

### Lainages

Pour sécher la laine, utilisez le cycle "Laine". Assurez-vous avant tout de suivre les symboles indiqués sur les étiquettes d'entretien des vêtements. Si la laine n'est pas complètement sèche à la fin du cycle, ne recommencez pas un cycle. Étirez les lainages dans leur forme d'origine et faites-les sécher à plat.

### Textiles tissés et tricotés

Certains textiles tissés et tricotés de laine bouclette peuvent rétrécir, en fonction de leur qualité.

### Textiles synthétiques et infroissables

Ne surchargez pas votre sèche-linge. Sortez les articles infroissables dès l'arrêt du sèche-linge pour réduire les plis.

### Vêtements de bébé et chemises de nuit

Vérifiez toujours les instructions du fabricant.

### Caoutchouc et plastique

Ne séchez aucun article constitué de ou contenant du caoutchouc ou du plastique, notamment :

- a) tabliers, bavoirs et assises de chaise ;
- b) rideaux et linge de table ;
- c) tapis de bain.

### Fibre de verre

Ne séchez pas d'article en fibre de verre dans votre sèche-linge. Des particules de verre restées dans votre sèche-linge pourraient entrer dans votre linge lors d'un séchage ultérieur et vous irriter la peau.

### Étiquettes d'entretien des vêtements

Les vêtements portent leur propre étiquette d'entretien, aussi est-il recommandé de les sécher en fonction de ces étiquettes. De plus, les vêtements doivent être triés en fonction de leur taille et du type de textile. Pour des performances de séchage et une consommation d'énergie optimales, ne surchargez pas votre sèche-linge.

### Signification des étiquettes d'entretien des vêtements

U {o dqrqg	Kpvtwevkqpu
	Ur ejcig"cwqtkr
	Séchage en machine autorisé
	Vkuw"ucpu"tgrcuucig"l kltqkucdrg
	F qwz1fr rkecv
	Pg"rcu"ur ejgt"gp"o cejlpq
	Pg"rcu"ur ejgt
	Séchage haute température
	Séchage moyenne température
	Séchage basse température
	Pg"rcu"ur ejgt"rct"r ejcrgwt"qg"fg"hkt"kgpvk
	Ur ejcig"uwurgfw"elptg+
	Ur ejcig"o"nkt"hdg
	Ur ejcig"o"rkv
	Ur ejcig"o"hgodtg

# Conseils supplémentaires pour une utilisation optimale

## États-Unis

UaEJG/NKPIG "I" RQORG "I" EJCNWGT "NI		
Hcdtecpv		NI "Grgvtpkleu
O qf@rg		TR:272Y J ".TE:277CJ4\
Ercel	mi	:mi
V{rg"fg"u" ejcig		U@ejg/tpig"E qpfpgugwt"b" pcigu
Ernuug # pgtigvswg		C--
E qpuqo o cvkq "cppwgm" "f" rgevdle "CGe+	mY j1(t	452"
U@ejg/tpig"cwqo cvkswg		qwk
Geqrtdgrhwtqr" gp"		ppp
Gftl	mY j	30;3"
Gftl(34	mY j	306"
E qpuqo o cvkq "gp" rnylg"ejctig		
/OC nctt v"Rq+	Y	206
/OGp"tqpevkppgo gpv"Rk+	Y	206
Fw"e g"fg"gp"tqpevkppgo gpv	o lp	32
Rtqitco o g"E qvqp"Uwvpcfctf		E qvqp"Rt v@"tcpigt"Geq
Vgo ru"fg"u" ejcig "Vv+	o lp	362
/OVftl	o lp	39;
/OVftl(34	o lp	333
Ghhecel" # pgti" vswg"gp"eqpfgpucvqpp		C
/OE v	'	;5"
/OE ftl	'	;4"
/OE ftl(34	'	;5"
P kxgcw"uqpgtg	fD	87

Programme	Plkxgcw"fg"u" ejcig	E qpvqpw"fg"E jctig	Capacité	Rgtqto cpeg"Guvo" g			
				L'efficacité Énergétique (kWh)	Vgo ru"fg" u" ejcig "o lp+	C nctt v "Rk+ "Y +	Gp"tqpe/ vkppgo gp "Rq+" "Y +
Eqvqp	Rt v@"tcpigt	E qvqp"322'	:mi	30;3	39;	206	206
		E qvqp"322'	6mi	306	333		
O lz	Rt v@"tcpigt	Polyhéstère 65% + Coton 35%	6mi	204	:6		
Synthétiques	Rt v@"tcpigt	Polyhéstère 65% + Coton 35%	6mi	20;	;5		

## Tgo ctswgu

<sup>4</sup>Vgu" fcpu"tg"tgurvev"fg"tc"pqto g"GP 83343"gv"fg"tc" f"ktgevxg"; 5414234

<sup>4</sup>Wvkacvqp"fw"rtqitco o g"E qvqp"rt v@/tcpigt"Geq"rnylg"gv"fgo lg"ejctig+"rqrt"tgu"tguva"fg"tc"pqto g"GP 83343"gv"fg"tc" f"ktgevxg"; 5414234  
/Rtqitco o g"E qvqp"Uwvpcfctf" <"E qvqp"rt v@/tcpigt"- "Q rvkq"Geq"rct"fr" hcvv+  
"E g"uqpv"tgu"rtqitco o gu"tgu"rnu"ghhecegu"ugvqp"tgu"eqpfkqpu"fg"guuck"fg"tc"pqto g"GP 83343"gv"fg"tc" f"ktgevxg"; 5414234+

<sup>4</sup>Phqto cvkpu"uwt"tg"É rtqitco o g"eqvqp"uwpfctf" i"pflswcpvsw"deqpxlqpv"cw"u" ejcig"fw"tpig"eqwtpvtp eqvqp"b" qwk" gv"sw"klucik"fw"rtqitco o g"tg"rnu"ghheceg"uwt"tg"rncp"fg"tc"eqpuqo o cvkq" # pgti" vswg"rqrt" rnylg"u" ejcig"fw"tpig"gp"eqvqp"b" qwk" 0

<sup>4</sup>Ngu"u" uwn"cw"fgu"tgu"fr" rgpfgpv"fg"tc"tgo"r" tcwvtg"fcpu"tc"r"l@eg."fw"v"rg"gv"fg"tc"swcpv" fg"ejctigo gpv. fgu"eqpfkqpu"fg"tqcvkq."fg"tc"fwtg" fg"tgcw"gv"fg"tc"tgo"r" tcwvtg"0

<sup>4</sup>Uktg"rtqfkw"tgu"vqpecu"e" .hrgw"ecwugt"fgu"fr" itcfcvkpu0

# Conseils supplémentaires pour une utilisation optimale

## ● R@egu "fg"tgejcpig

Ngur@egu"fg"tgejcpig"eqwxtgu"rct're  
ictcpvg"uqpv"tqwtplgu"itcwkgogp0Uktc  
ictcpvg"c"gzrke .tgu"r@egu"fg"tgejcpig  
fqkxgppv" vq"cejg" gu"cwrt@u"fw"wp"egpvtg"fg  
ugtxleg"crto@u/xgpg0

## ● O kug"cw"tgdwv"fw"u@ejg/tpig

Cxcpv"fg"b gwtg"xqvtg"u@ejg/tpig"cw"tgdwv"tqg  
lo rqtcpv"fg"tq"rct' rctgt'chp"sw"tpg"rct' ugpvg  
rcu"fg"fcpiqt'gp"rct'ewigt"rqt"tgu"gp'pva0  
Nc"rqtg"tq"eqwxtg"tq"gv"tgu"cw"tgu" # n o gpa"swk  
fr cuugpv"fqkxgppv" vq"tq"u"gv"tq"eqtfgp"  
f'crio gpv"vq"fqk" vq"eqwr" "cxcpv"qwg"b kug  
cw"tgdwv0

## ● Cxcpv"fg"eqpvcevt"tq"egpvtg"fg ugtxleg"crto@u/xgpg

Ukxqvtg"u@ejg/tpig"rct' ugpvg"wpq"cpqo"ctg.  
tqrqtg|/xqwu"fc"dtf"cw"iwlfg"fg"fr rcpccig0  
Uktg"rtqdt@og"tqpeqpv"p)( "guv"rcu"fr etv"gvuk  
xqwu"pg"rctxgpg|"rcu"©"tqwf"tq"tq"rtqdt@og  
rct"xqwu/o"og"eqpvcevt|"tq"egpvtg"fg"ugtxleg  
crto@u/xgpg0

Ng"tgrt' ugpvcv"fw"ugtxleg"crto@u/xgpg"rqt  
rqtgt' tgu"swguk"qpu"uwkxcpvgu"<

- 30P qo .cftguug"gv"eqfg"rquvrd
- 40P wor tq"fg"v n rjqpg0
- 50F guetr"vq"fw"rtqdt@og0
- 60P wor tq"fg"b qf@tq"gv"pwor tq"fg"u"tg"fg  
xqvtg"u@ejg/tpig0
- 70F cvg"fc"ejcv0

## ● C eeguqktgu

4"Xqvtg"u@ejg/tpig"guv"tqwtplkcxge"tgu"  
ceeguqktgu"uwkxcpva0

30Vw{cw"fc" xcewcvq"fg"tq"cw"fg"  
eqpfgpucvq"gv"uwrqt"fw"w{cw"  
\*xgpfwu"fr rct' o gpv

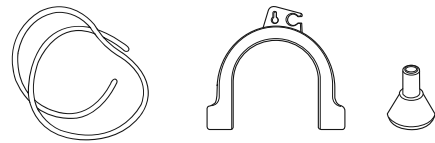

40Rcplgt"fg"u"ejcig

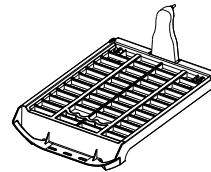

## ● Mkv"fg"uwrgrquktq

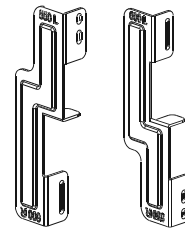

Cwcejg"cz4 .Xk"cz6  
Xgpfwu"fr rct' o gpv

4 Ng"mkv"fg"uwrgrquktq"rgwv"vq"wkx  
cxge"wp"tq"tq"tpig"fqpv"rtq"tq"fgwt"qr  
guv"fg"772"bo"q"822"bo0

Uktwpg"uwrgrquktq"guv"pdeguuctg.  
xqwu"fgxg|"uwrgrquktq"uñejg/  
tpig"uvt"tq"tq"tpig"NI 0  
Wp"mkv"fg"uwrgrquktq"guv"xgpfw  
uòrctòogp0



# I wkfg"fg"fr rcpccig

## ● O qfg"fg"gttqwt

4 **dE** <Rqwt"tgo gwtg "tg"u@ejg/tpig"gp"b ctejg."tgo g | "tc"rqtg"gv"rrw{g | "uwt"tc"vqwejg  
 FR rctdRcwug0'  
 Uktg"b guucig"fg"gttqwt"tgug"chhejr .fr dtcpejg | "tg"eqtfqp"fbrio gpcvqp"gv"rrrgtg | "tg  
 egpvtg"fg"ugtxleg"crte@u/xgpg0

4 **LE1.LE2.F1.0E**

<Uktg"b guucig"fg"gttqwt"tgug"chhejr .fr dtcpejg | "tg"eqtfqp"fbrio gpcvqp"gv"rrrgtg | "tg  
 egpvtg"fg"ugtxleg"crte@u/xgpg0

## ● N) enkcig"fw"vco dqwt"pg"mpvqppg"rcu

4 E qpcveg | "tg"egpvtg"fg"ugtxleg"crte@u/xgpg0

# I wkfg "fg "fR rcpccig

## Remarque

La fonction SmartDiagnosis™ est disponible uniquement pour les produits portant la mention SmartDiagnosis™. Dans le cas d'un téléphone mobile en régime statique, il est possible que la fonction de diagnostic intelligent soit inopérante.

### Utilisation de la fonction SmartDiagnosis™

- 4 N'utilisez cette fonctionnalité que si le centre de service après-vente vous le demande. La transmission fonctionne de la même manière qu'un fax et n'a de signification que pour le centre de service après-vente.
  - 4 La fonction SmartDiagnosis™ ne peut pas être activée si le sèche-linge ne s'allume pas. Dans ce cas, le dépannage devra se faire sans la fonction SmartDiagnosis™.
- Si vous rencontrez des problèmes avec votre sèche-linge, appelez le centre d'informations des clients. Suivez les instructions de l'agent du centre d'appels, puis effectuez les étapes suivantes lorsqu'il vous le demandera :

- 30 Appuyez sur la touche Marche/Arrêt pour allumer le sèche-linge. N'appuyez sur aucune autre touche et ne tournez pas la molette de sélection des cycles.

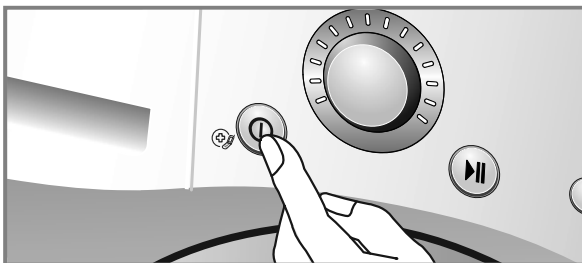

- 40 Nqtuswg "g "egpvtg "f )crrgru "xqwu "g "fgo cpg. rncg | "g "o letg "fg "xqvtg "v n rjqpg "rt@u "fg nle, pg "SJo ctF kicipquka \$'gv'fg "tc "vqwejg O ctejgC tt- v

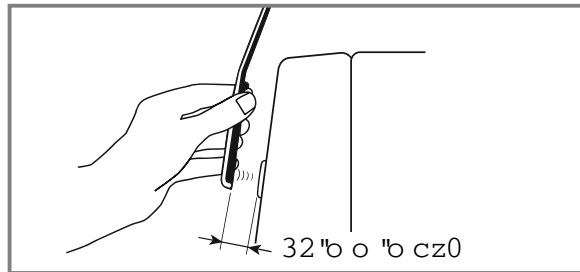
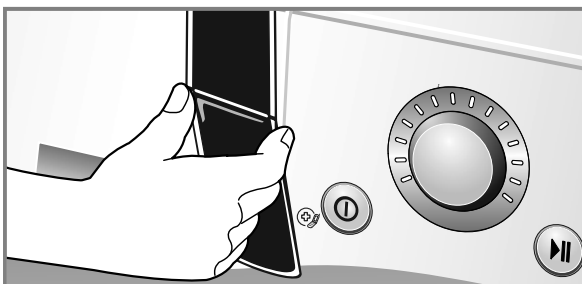
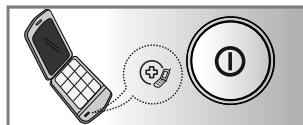

- 50 O clpvgpg | "gphp@ g "tc "vqwejg "Ö▲ \*Rnu+× rpgfcpv'5 "ugeqpfgu. "vqwtgp "b clpvgpcpv'g o letg "fg "xqvtg "v n rjqpg "rt@u "fg "nle, pg SJo ctF kicipquka \$'gv'fg "tc "vqwejg O ctejgC tt- v
- 60 O clpvgpg | "g "v n rjqpg "gp "rncg "fwsu'@ "tc hp "fg "tc "vcpuo kulkp "uqpgtg "E gng /ek'fwtg gpxktg "39 "ugeqpfgu. "gv'c hie jgw "g hie gwg "g eqo rv "© "tgdqwtu
- 4 "Rqwt "fgu "E unrcv "qrvo cwz. "pg "fr rncg | rcu "g "v n rjqpg "rgpfcpv'tc "vcpuo kulkp fgu "ukipcwz "uqpgtgu
- 4 "U hie igpv "fw "egpvtg "f )crrgru "p hgu "rcu "© o "o g "f "gdvpt "wp "gptgikvtgo gpv "rE eka fgu "fqp@ gu. "kdguv "rquukdg "sw "kxqwu fgo cpg "f hguuc "gt "fg "pqwxgcw
- 4 "U kxqwu "crrw {g | "wt "tc "vqwejg "O ctejgC tt- v rpgfcpv'tc "vcpuo kulkp. "xqwu "cppwtg | "tc hpevq "Uo ctF kicipquka 0
- 70 Nqtuswg "g "eqo rv "© "tgdqwtu "cttxg "© "r tq "gv swg "g "ukipcwz "uqpgtgu "u"ctt- vgpv. "tgrtgpg | xqvtg "eqpxgtuc "vq "cxge "hie igpv "fw "egpvtg f )crrgru. "swk "rqt "c "crtu "xqwu "ckfgt "© "hckfg fgu "phto cvqpu "vcpuo kugu "© "fgu "hpu f )pcn "ug "cw "egpvtg "f )phto cvqpu "fgu enqpvu

## Tgo ctswg

"Smart Diagnosis (diagnostic intelligent) est une aide au dépannage conçue pour aider, et non remplacer, la méthode traditionnelle de résolution des pannes par le biais du service après vente. L'efficacité de cette fonction dépend de divers facteurs, y compris, mais sans s'y limiter, la réception du téléphone utilisé pour la transmission, tous bruits externes qui peuvent être présents lors de la transmission, et l'acoustique de la pièce où se trouve la machine. En conséquence, LG ne garantit pas que la fonction Smart Diagnosis puisse résoudre précisément un problème donné."



# Kiphetu cikiqpu"vgejpkswgu

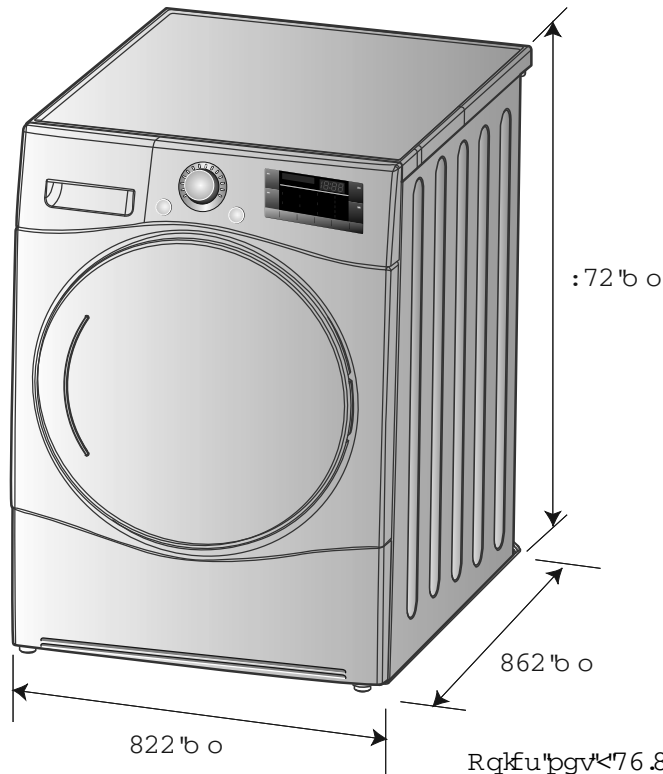

Rqkfu"bgv<76.8"mi."rqtg"qrcswg  
78"mi."rqtg"@"jwdrv

## Eqpfkikiqpu"vgejpkswgu

Xqnu	Jgtv	Y cwu
452"X	72"U	:22

Xgkqg | "dtrpejgt"u@ejg/tpig"lwt"rc"vpuqap  
f) rjvtdk" "eqttgev"0Nc"vpuqap"@"wkdgt"guv  
pflsw" g"lwt"rc"rncswg"ukipca"vswg"fg"xqvtg  
u@ejg/tpig0

## Ecrcek" b czko crg" <": "mi

## Température admissible : 5 ~ 35 °C

## R tqhqp fgwt"cxge"rc"rqtg"qwxgtv <'32; 2"b o

## Conditions de ventilation

### Niche ou sous le plan de travail

Xgkqg | "c"cxqk"wp  
hwz"("c)k"fg"  
5.39"b"51o"p0@  
vtxgtu"rg"  
u@ejg/tpig0

### Rrrectf

Nc"rqtg"fw"rrrectf  
fgk"eqo rqtgt"fgwz  
qwxgtwtgu"rgtukppgu+  
r" ugpcpv"ejcwpq"wpq  
wtdceg"b"pko crg"fg  
5:9"eo"4"fi"ukw"gu"@":  
eo"fw"jcw"gv"fw"dcu  
fg"rc"rqtg0

# I c t c p v k g

O kug "cw "tgdwv"fgu "r tq f wku

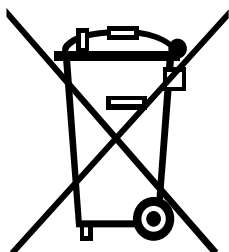

30Ng "rlevqitco o g "f )pg "rqwdgmg "dctk g "uwt"tg "rtqfwk"pflswg "swg"tg  
rtqfwk"guv"eqplqto g "©"r "F "kgev"kg "gwtqr" gppg "42241; 8JEG 0

40Vqwu"tg u"fr ejgva" rgevtswgu"gv" rgevtqplswgu "fgkxgpv"vtg "eqmjev u  
u rctk o gpv"gv"tcpuqgtw u"rct"tg u"ugtxlegu "fg "xqkdg "b wplekrcwz "xgtu  
fgu "pouvncvqpu"ur" elkswgu "fg "eqmjev "fgu"fr ejgva. "fggpvk gu"gp  
eqpu swgpeg "rct"tg "iqwxgtpgo gpv"q w"rct"tg u"cwqgtw u"rgecrgu0

50Ng "vtckgo gpv"eqttgev"fg "xqvtg "xlgk"l"rrctgklegpvtldwg "©"rtqv igt"hp /  
xktppgo gpv"gv"r "ucp" "fgu"rgtuqppgu0

60Rqwt"rnu "f )plqto cvkpu"uwt"tg "vtckgo gpv"fg "xqvtg "crrctgklegp "hp "fg  
xlg "b gtel"fg "dlgp "xqwtk" "xqwu" "cftguugt"© "xqvtg "b cldg "cw"ugtxleg "fg  
r "xqkdg "q w"cw"b ciculp "q / "xqwu"cxg | "cejg" "tg "rtqfwk0

4"plqto cvkpu"eqpegtpcpv"tg u"ic | "©"ghgv"fg "ugttg "hwqk u"vdk u"eqo o g  
t hkr tcvp"fg "eg "u@ejg"hpig0

Dénomination chimique	Ego rqukcp "fgu"ic	Équivalent carbone total en kg
T "ô"356c	322' "JHE "ô"356c	3522

## Remarque

Nqtu "fg "r "b kug "cw "tgdwv"fw "u@ejg"hpig "eqwrg | "tg "eqtfqp "f) rko gpv"cvkq "fr vtwkug | "r "hejg"gv"tgvktg | "r  
rqtg "rqwt" xkgt"swg "fgu"gp"cpva "pg "tguvgpv"eqkpa u"©"hkp" tgdw0

## G z e r w u k p u "f g "i c t c p v k g

- Les déplacements des techniciens à domicile pour vous expliquer l'utilisation du produit.  
Le raccordement de l'appareil à une tension autre que celle indiquée sur la plaque signalétique.
- Les pannes provoquées par un dommage accidentel, une négligence, une mauvaise utilisation ou une catastrophe naturelle.  
Une panne ayant pour origine des raisons sortant du cadre de l'utilisation domestique normale ou du mode d'utilisation.
- Les pannes provoquées par les animaux nuisibles, par exemple des rats, des souris, etc.
- Le bruit ou les vibrations considérés comme normaux, par exemple le bruit de l'évacuation de l'eau, de la rotation du tambour ou les signaux sonores d'avertissement.
- La correction de l'installation, par exemple la mise à niveau de l'appareil ou l'ajustement de l'évacuation.
- NL'entretien normal recommandé par le manuel d'utilisation et d'entretien.
- Le retrait de corps ou objets étrangers de l'appareil, y compris la pompe et le filtre du tuyau d'arrivée, par exemple des gravillons, des clous, des baleines de soutien-gorge, des boutons, etc.
- Le remplacement de fusibles, la correction des branchements d'électricité ou de plomberie.
- Les réparations non autorisées.  
La détérioration d'effets personnels provoquée par un défaut éventuel de l'appareil.
- L'utilisation de cet appareil à des fins commerciales. (Par exemple : dans des lieux publics tels que bains publics, pensions de famille, clubs de sport, dortoirs.)
- Si cet appareil est installé en dehors de sa zone de fonctionnement normale, tout frais de transport lié à la réparation de l'appareil ou au remplacement d'une pièce défectueuse est à la charge de l'utilisateur.

P qvgu

---

