



MARQUE : LG

REFERENCE : 42LA6130

CODIC : 3805891



MANUEL D'UTILISATION TÉLÉVISEUR LED

*Le téléviseur LED de LG combine un écran LCD et un rétroéclairage LED.

Veillez lire attentivement ce manuel avant de mettre en service votre produit et conservez-le afin de pouvoir vous y référer ultérieurement.

TABLE DES MATIÈRES

3 LICENCES

3 INFORMATIONS SUR LES LOGICIELS LIBRES

4 CONSIGNES DE SÉCURITÉ

- 10 - Visionnage d'images 3D (modèles 3D uniquement)

12 PROCÉDURE D'INSTALLATION

12 ASSEMBLAGE ET PRÉPARATION

- 12 Déballage
14 Achat séparé
15 Pièces et boutons
16 Soulever et déplacer la TV
17 Installation sur une table
19 Fixation du support mural

20 TÉLÉCOMMANDE

22 UTILISATION DU GUIDE DE L'UTILISATEUR

23 MAINTENANCE

- 23 Nettoyage de votre TV
23 - Écran, cadre, boîtier et support
23 - Cordon d'alimentation

24 DÉPANNAGE

24 CONFIGURATION DU PÉRIPHÉRIQUE DE CONTRÔLE EXTERNE

AVERTISSEMENT

- Si vous ignorez ces messages d'avertissement, vous risquez d'être gravement blessé, de provoquer un accident ou d'entraîner la mort.

ATTENTION

- Si vous ignorez ces messages de sécurité, vous risqueriez de vous blesser légèrement ou d'endommager le produit.

REMARQUE

- Les remarques vous aident à comprendre et à utiliser le produit en toute sécurité. Veuillez lire attentivement les remarques avant d'utiliser le produit.

CONSIGNES DE SÉCURITÉ

Veillez lire attentivement ces consignes de sécurité avant d'utiliser le produit.



! AVERTISSEMENT



- N'installez pas la TV et la télécommande dans les environnements suivants :
 - Un emplacement exposé à la lumière directe du soleil ;
 - Une zone fortement humide comme une salle de bain ;
 - À proximité d'une source de chaleur comme une cuisinière et tout autre appareil produisant de la chaleur ;
 - À proximité d'un plan de travail de cuisine ou d'un humidificateur où elles pourraient facilement être exposées à la vapeur ou à l'huile ;
 - Une zone exposée à la pluie et au vent ;
 - À proximité de conteneurs d'eau comme des vases.

Le non-respect de cette consigne peut provoquer un incendie, une électrocution, un dysfonctionnement ou une déformation du produit.



- N'installez pas le produit dans un endroit exposé à la poussière. Le non-respect de cette consigne peut provoquer un incendie.

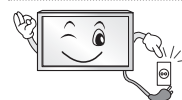

- La fiche secteur est l'élément de déconnexion. La fiche doit être toujours accessible.



- Ne touchez pas la fiche d'alimentation avec les mains mouillées. En outre, si la fiche du cordon est mouillée ou couverte de poussière, séchez ou essuyez complètement le cordon d'alimentation. L'humidité excessive peut provoquer des risques d'électrocution.



- Veillez à raccorder le câble d'alimentation à une prise de terre. (Ne s'applique pas aux appareils ne nécessitant pas une mise à la terre.) Si ce n'est pas le cas, vous risquez d'être électrocuté ou blessé.

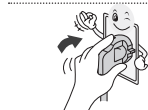

- Fixez correctement le câble d'alimentation. Si le câble d'alimentation n'est pas correctement fixé, un incendie peut se déclarer.



- Assurez-vous que le cordon d'alimentation n'est pas en contact avec des objets chauds comme un chauffage. Le non-respect de cette consigne peut provoquer un incendie ou une électrocution.

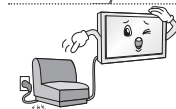

- Ne placez pas d'objets lourds, ou le produit lui-même, sur les câbles d'alimentation. Le non-respect de cette consigne peut provoquer un incendie ou une électrocution.



- Pliez le câble d'antenne entre le bâtiment intérieur et extérieur pour empêcher la pluie de s'écouler à l'intérieur. L'eau pourrait endommager le produit et provoquer une électrocution.

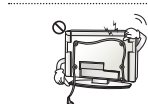

- Lorsque vous fixez une TV au mur, veillez à ne pas l'accrocher à l'aide des câbles d'alimentation ou de signal situés à l'arrière. Cela risque de provoquer un incendie ou une électrocution.

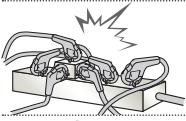

- Ne branchez pas trop d'appareils électriques sur une seule multiprise murale. Le non-respect de cette consigne peut provoquer un incendie résultant d'une surchauffe.

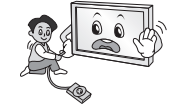

- Ne faites pas tomber le produit ou ne le laissez pas tomber lors du branchement de périphériques externes. Le non-respect de cette consigne peut entraîner des blessures ou endommager le produit.



- Conservez le matériau d'emballage anti-moisissure ou l'emballage en vinyle hors de portée des enfants. Le matériau anti-moisissure est dangereux en cas d'ingestion. En cas d'ingestion par mégarde, faites vomir la personne et rendez-vous à l'hôpital le plus proche. En outre, l'emballage en vinyle peut entraîner une asphyxie. Conservez-le hors de portée des enfants.



- Ne laissez pas les enfants grimper sur la TV ou s'agripper dessus. Dans le cas contraire, la TV risque de tomber, ce qui peut entraîner des blessures graves.



- Respectez les règles de sécurité lors de la mise au rebut des batteries pour éviter qu'un enfant ne les avale. En cas d'ingestion, consultez immédiatement un médecin.

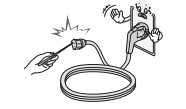

- N'insérez pas de conducteur (comme une baguette métallique) dans l'une des extrémités du câble d'alimentation si l'autre extrémité est reliée au terminal d'entrée mural. En outre, ne touchez pas le câble d'alimentation juste après le raccordement au terminal d'entrée mural. Vous pourriez vous électrocuter. (selon le modèle)

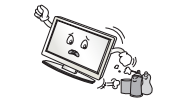

- Veillez à ne pas placer ou conserver des substances inflammables à proximité du produit. Une manipulation imprudente des substances inflammables présente un risque d'explosion ou d'incendie.



- Ne laissez pas tomber d'objets métalliques (pièces de monnaie, épingles à cheveux, baguettes métalliques ou fils) ou d'objets inflammables (papier et allumettes) dans le produit. Surveillez particulièrement les enfants. Cela pourrait provoquer une électrocution, un incendie ou des blessures. Si un corps étranger tombe dans le produit, débranchez le câble d'alimentation et contactez le centre de services.



- Ne vaporisez pas d'eau sur le produit ou ne le frottez pas avec une substance inflammable (diluant ou benzène). Vous risqueriez de provoquer une électrocution ou un incendie.



- Évitez tout impact d'objets avec l'appareil ou toute chute d'objets sur l'appareil, et ne laissez rien tomber sur l'écran. Vous risqueriez de vous blesser ou d'endommager le produit.



- Ne touchez jamais ce produit ou l'antenne en cas de tonnerre ou d'orage. Vous pourriez vous électrocuter.

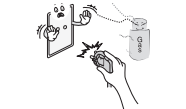

- Ne touchez jamais la prise murale lors d'une fuite de gaz ; ouvrez les fenêtres et aérez la pièce. Le non-respect de cette consigne peut provoquer un incendie ou des brûlures dues aux étincelles.



- Ne démontez pas le produit, ne le réparez pas et n'y apportez aucune modification. Vous risqueriez de provoquer une électrocution ou un incendie. Contactez le centre de services pour les vérifications, les calibrages et les réparations.



- Si vous êtes confronté à l'une des situations suivantes, débranchez immédiatement le produit et contactez votre centre de services local.
 - Le produit a reçu un choc
 - Le produit a été endommagé
 - Des corps étrangers sont entrés dans le produit
 - Le produit dégage de la fumée ou une odeur étrange

Le non-respect de cette consigne peut provoquer un incendie ou une électrocution.



- Si vous n'utilisez pas le produit pendant une période prolongée, débranchez le câble d'alimentation du produit. Une couche de poussière peut provoquer un incendie ; une détérioration de l'isolation peut provoquer une fuite électrique, une électrocution ou un incendie.



- N'exposez pas l'appareil à la pluie ni aux éclaboussures. Ne placez pas d'objets contenant du liquide (tels qu'un vase) sur le produit.

ATTENTION



- Installez le produit à l'écart des ondes radio.



- La distance entre une antenne extérieure et les lignes d'alimentation doit être suffisante pour éviter tout contact physique en cas de chute de l'antenne. Le non-respect de cette consigne peut provoquer une électrocution.

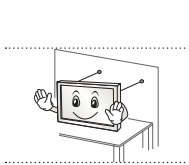

- N'installez pas le produit sur des étagères instables ou des surfaces inclinées. Évitez également les endroits soumis à des vibrations ou ne permettant pas de supporter correctement le produit. Dans le cas contraire, le produit risque de tomber ou de se retourner, ce qui peut provoquer des blessures ou endommager le produit.

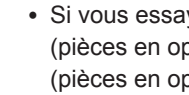

- Si vous installez la TV sur un support, veillez à empêcher le produit de se renverser. Dans le cas contraire, le produit risque de tomber, ce qui peut entraîner des blessures.

- Si vous essayez de monter le produit sur un mur, fixez une interface de montage VESA standard (pièces en option) à l'arrière du produit. Lorsque vous installez le poste à l'aide d'un support mural (pièces en option), fixez-le solidement pour éviter qu'il ne tombe.

- Utilisez uniquement des éléments de fixation/accessoires agréés par le fabricant.



- Lors de l'installation de l'antenne, consultez un agent de maintenance qualifié. Le non-respect de cette consigne peut provoquer un incendie ou une électrocution.

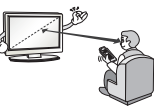

- Nous vous recommandons de garder une distance équivalente à 2 à 7 fois la diagonale de l'écran lorsque vous regardez la TV. Regarder la TV de façon prolongée peut provoquer des troubles de la vue.

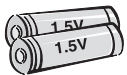

- Utilisez uniquement le type de piles spécifié. Le non-respect de cette consigne peut endommager la télécommande.

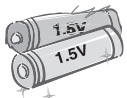

- N'utilisez pas simultanément de nouvelles piles et des piles usagées. Ceci pourrait provoquer la surchauffe des piles et une fuite de liquide.

- N'exposez pas les piles à une température excessive (directement sous les rayons du soleil, près d'une cheminée ouverte ou d'un radiateur, par exemple).

- N'utilisez PAS des piles non-rechargeables dans le chargeur de l'appareil.

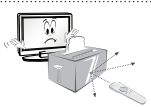

- Assurez-vous qu'aucun objet n'est placé entre la télécommande et son capteur.



- La lumière du soleil ou un éclairage puissant peut perturber le signal de la télécommande. Le cas échéant, assombrissez la pièce.

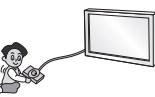

- Lorsque vous branchez des périphériques externes comme des consoles de jeu vidéo, veillez à ce que les câbles de raccordement soient assez longs. Dans le cas contraire, le produit risque de tomber, ce qui peut provoquer des blessures ou endommager le produit.



- Ne mettez pas le produit sous/hors tension en branchant et en débranchant le cordon d'alimentation de la prise. (N'utilisez pas le cordon d'alimentation en tant qu'interrupteur.)

Vous risqueriez de provoquer une panne mécanique ou une électrocution.

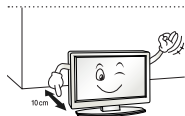

- Veuillez suivre les instructions d'installation ci-après pour empêcher une surchauffe du produit.

- La distance entre le produit et le mur doit être d'au moins 10 cm.
- N'installez pas le produit dans un endroit non aéré (par ex., dans une bibliothèque ou dans un placard).
- N'installez pas le produit sur un tapis ou un coussin.
- Assurez-vous que l'aération n'est pas obstruée par une nappe ou un rideau.

Le non-respect de cette consigne peut entraîner un incendie.

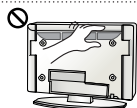

- Évitez de toucher les ouvertures de ventilation lors de l'utilisation prolongée du téléviseur car elles peuvent surchauffer. Ceci n'affecte en aucun cas le fonctionnement ou la performance du produit.

- Examinez régulièrement le cordon de votre appareil et si vous détectez des signes d'endommagement ou de détérioration, débranchez-le. Cessez alors d'utiliser l'appareil et demandez à un prestataire de services autorisé de remplacer le cordon par une pièce identique.

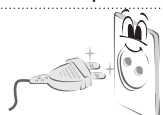

- Évitez de laisser la poussière s'accumuler sur les tiges de la fiche d'alimentation ou de la prise électrique.

Le non-respect de cette consigne peut provoquer un incendie.

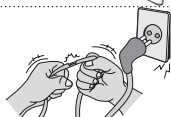

- Protégez le cordon d'alimentation contre les mauvais traitements physiques ou mécaniques, la torsion, la pliure, le pincement, et évitez qu'il ne puisse être pris dans une porte ou que l'on puisse marcher dessus. Vérifiez soigneusement les fiches, les prises murales et les points de sortie du cordon de l'appareil.



- N'appuyez pas avec force sur l'écran avec la main ou avec un objet pointu, tel qu'un clou, un crayon ou un stylo afin d'éviter de le rayer.



- Évitez de toucher l'écran ou de maintenir les doigts dessus de manière prolongée. Cela peut en effet provoquer des déformations provisoires de l'image.



- Lors du nettoyage du produit et de ses composants, débranchez le cordon d'alimentation et essuyez-les à l'aide d'un chiffon doux. Une pression excessive peut provoquer des rayures ou une décoloration. Ne vaporisez pas d'eau et n'utilisez pas de chiffon mouillé. N'utilisez jamais de produit à vitre, de produit lustrant pour voiture ou industriel, d'abrasifs ou de cire, de benzène, d'alcool, etc., qui risqueraient d'endommager le produit et son écran.

Le non-respect de cette consigne peut provoquer un incendie ou une électrocution, ou endommager le produit (déformation, corrosion ou cassure).

- Tant que l'unité est connectée à la prise murale de secteur, elle n'est pas déconnectée de la source d'alimentation secteur, même si vous avez éteint l'unité à l'aide de l'INTERRUPTEUR.

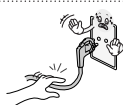

- Pour débrancher le câble, tenez-le par la fiche. Si les fils dans le câble d'alimentation sont déconnectés, cela peut provoquer un incendie.



- Veuillez à mettre le produit hors tension lorsque vous le déplacez. Puis, débranchez les câbles d'alimentation, les câbles d'antenne et tous les câbles de raccordement. La TV ou le cordon d'alimentation peuvent être endommagés, ce qui peut provoquer un incendie ou une électrocution.



- Vous devez être deux pour déplacer ou déballer le produit car ce dernier est lourd. Le non-respect de cette consigne peut entraîner des blessures.



- Contactez le centre de services une fois par an pour nettoyer les composants internes du produit. Une accumulation de poussière peut provoquer des pannes mécaniques.



- Confiez l'ensemble des réparations à du personnel qualifié. Confiez les réparations à du personnel qualifié dans les cas suivants : si la fiche ou le cordon d'alimentation secteur est endommagé, si un liquide a été renversé sur l'appareil ou si des objets sont tombés sur l'appareil, si l'appareil a été exposé à la pluie ou à l'humidité, si l'appareil ne fonctionne pas normalement ou s'il est tombé.



- Si le produit est froid au toucher, il pourra se produire un petit « scintillement » à sa mise en marche. Ce phénomène est normal et le produit n'est pas en cause.



- L'écran haute technologie se caractérise par une résolution de deux millions à six millions de pixels. Il est possible que de minuscules points noirs et/ou des points lumineux (rouge, bleu ou vert) de la taille d'un ppm s'affiche à l'écran. Cela n'indique pas un dysfonctionnement et n'affecte pas les performances et la fiabilité du produit. Ce phénomène survient également sur les produits tiers ; aucun échange ou remboursement n'est possible.



- Suivant votre position de visionnage (gauche/droite/haut/bas), la luminosité et la couleur de l'écran peuvent varier. Ce phénomène résulte des caractéristiques de l'écran. Il n'a aucun rapport avec les performances du produit et n'indique pas un dysfonctionnement.

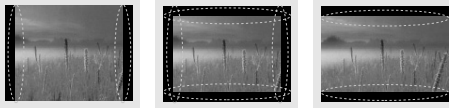

- L'affichage d'une image fixe (logo d'un canal de diffusion, menu à l'écran, scène d'un jeu vidéo, etc.) pendant une durée prolongée peut endommager l'écran et provoquer une image rémanente ; ce phénomène s'appelle une brûlure d'écran. La garantie ne couvre pas le produit pour une brûlure d'écran.

Évitez d'afficher une image fixe de façon prolongée sur l'écran de votre téléviseur (pas plus de 2 heures sur un écran LCD et pas plus d'une heure sur un écran plasma).

Si vous regardez votre TV de façon prolongée au format 4:3, une brûlure d'écran peut apparaître sur le contour de l'écran.

Ce phénomène survient également sur les produits tiers ; aucun échange ou remboursement n'est possible.

• Sons générés

Bruit de craquement : un bruit de craquement, lorsque vous regardez ou éteignez la TV, est généré par une contraction thermique plastique liée à la température et à l'humidité. Ce bruit est usuel sur les produits nécessitant une déformation thermique. Bourdonnement du circuit électrique/de l'écran : bruit faible généré par un circuit de commutation haute vitesse qui permet le fonctionnement du produit en fournissant la majeure partie de l'alimentation. Il varie en fonction du produit.

Ce son généré n'affecte ni les performances ni la fiabilité du produit.

Visionnage d'images 3D (modèles 3D uniquement)

AVERTISSEMENT

Environnement de visionnage

- Durée de visionnage
 - Lors du visionnage de contenu 3D, veillez à faire une pause de 5 à 15 minutes toutes les heures. Le visionnage prolongé de contenu 3D peut provoquer des maux de tête, des vertiges et une fatigue générale ou oculaire.

Personnes sujettes à des convulsions liées à la photosensibilité ou souffrant d'une maladie chronique

- Certains utilisateurs peuvent être victimes de crises d'épilepsie ou montrer des symptômes anormaux lorsqu'ils sont exposés à une lumière clignotante ou à un type d'image précis provenant de contenu 3D.
- Ne regardez pas de vidéos 3D si vous êtes nauséux, attendez un enfant, souffrez d'une maladie chronique comme l'épilepsie, présentez un trouble cardiaque, un problème de tension, etc.
- Le contenu 3D n'est pas recommandé aux personnes qui souffrent d'une cécité stéréo ou d'une anomalie stéréo. Vous pourriez voir les images en double ou éprouver une gêne lors du visionnage.
- Si vous souffrez d'un strabisme (yeux qui louchent), d'une amblyopie (faiblesse de la vue) ou d'un astigmatisme, vous pouvez rencontrer des problèmes de détection de la profondeur et éprouver facilement une fatigue visuelle résultant de la vision des images en double. Il est recommandé de faire davantage de pauses qu'un adulte ne présentant pas de gêne.
- Si votre vision varie d'un œil à l'autre, contrôlez votre vue avant de visionner du contenu 3D.

Symptômes nécessitant d'arrêter provisoirement ou définitivement de visionner du contenu 3D

- Ne regardez pas du contenu 3D lorsque vous êtes fatigué à cause d'un manque de sommeil, d'une surcharge de travail ou d'une surconsommation d'alcool.
- Lorsque vous éprouvez ces symptômes, arrêtez d'utiliser/visionner du contenu 3D et reposez-vous jusqu'à leur disparition.
 - Consultez votre médecin si ces symptômes persistent. Symptômes possibles : maux de tête, douleurs des globes oculaires, vertiges, nausée, palpitation, images floues, gêne, images en double, gêne ou fatigue visuelle.

 **ATTENTION****Environnement de visionnage**

- Distance de visionnage
 - Lors du visionnage de contenu 3D, gardez une distance équivalente au double de la diagonale de l'écran. Si vous ressentez une gêne lors du visionnage de contenu 3D, éloignez-vous davantage de la TV.

Âge pour le visionnage

- Enfants
 - L'utilisation/le visionnage de contenu 3D par des enfants de moins de 5 ans est interdit.
 - Les enfants de moins de 10 ans peuvent réagir de manière excessive car leur vision est en cours de développement (ils peuvent, par exemple, essayer de toucher l'écran ou de sauter dedans). Il est nécessaire d'apporter une surveillance spéciale et une attention particulière aux enfants qui visionnent du contenu 3D.
 - Les enfants présentent une plus grande disparité binoculaire des présentations en 3D que les adultes car la distance entre leurs yeux est plus petite. En revanche, ils perçoivent davantage la profondeur stéréoscopique des images 3D que les adultes.
- Adolescents
 - Les adolescents de moins de 19 ans peuvent présenter une plus grande sensibilité du fait de la stimulation résultant de la luminosité du contenu 3D. Conseillez-leur de ne pas regarder de contenu 3D de manière prolongée lorsqu'ils sont fatigués.
- Personnes âgées

Les personnes âgées perçoivent moins les effets 3D que les personnes jeunes. Ne vous asseyez pas plus près de la TV que la distance recommandée.

Mise en garde lors de l'utilisation de lunettes 3D

- Veillez à utiliser des lunettes 3D LG. Dans le cas contraire, vous risquez de ne pas voir les vidéos 3D correctement.
- N'utilisez pas les lunettes 3D comme lunettes de vue, lunettes de soleil ou lunettes de protection.
- L'utilisation de lunettes 3D modifiées peut entraîner une fatigue oculaire ou une distorsion de l'image.
- Gardez vos lunettes 3D à l'abri des températures extrêmement froides ou chaudes. Cela pourrait les déformer.
- Les lunettes 3D sont fragiles et se rayent facilement. Utilisez toujours un chiffon doux et propre pour nettoyer les verres. Ne rayez pas les verres des lunettes 3D avec un objet pointu et n'y appliquez pas de produits chimiques.

**REMARQUE**

- L'image ci-dessous peut être différente de celle affichée sur votre téléviseur.
- L'affichage à l'écran de votre TV peut différer légèrement de celui qui est présenté dans ce manuel.
- Les menus et options disponibles peuvent être différents selon la source d'entrée ou le modèle de produit utilisé.
- De nouvelles fonctionnalités pourront être ajoutées ultérieurement à ce téléviseur.
- La TV peut être mise en mode veille pour réduire la consommation d'électricité. Pour réduire la consommation d'énergie, la TV doit être éteinte si personne ne la regarde pendant un certain temps.
- La consommation d'énergie pendant l'utilisation peut être limitée de façon significative en réduisant la luminosité de l'image. Cela aura pour effet de réduire le coût global de fonctionnement.
- L'appareil doit être raccordé à une prise électrique située à proximité et facilement accessible. Sur certains appareils ne disposant pas de bouton marche/arrêt, la mise hors tension de l'appareil s'effectue en débranchant le cordon d'alimentation.

PROCÉDURE D'INSTALLATION

- 1 Ouvrez la boîte et assurez-vous d'avoir tous les accessoires.
- 2 Fixez le support au moniteur.
- 3 Connectez un périphérique externe au moniteur.
- 4 Assurez-vous que la connexion réseau est disponible.
Vous pouvez utiliser les fonctions réseau de la TV uniquement lorsque la connexion réseau est établie. (selon le modèle)

ASSEMBLAGE ET PRÉPARATION

Déballage

Vérifiez que la boîte de votre moniteur contient les éléments suivants. S'il manque des accessoires, contactez le revendeur auprès duquel vous avez acheté votre produit. L'aspect réel des produits et articles présentés dans ce manuel peut différer des illustrations.

**ATTENTION**

- Afin d'optimiser la sécurité et la durée de vie du produit, n'utilisez pas d'éléments non agréés.
- La garantie ne couvre pas les dommages ou les blessures dus à l'utilisation d'éléments non agréés.
- Sur certains modèles, un film fin est appliqué sur l'écran et celui-ci ne doit pas être retiré.

**REMARQUE**

- Les éléments fournis avec votre produit diffèrent en fonction du modèle choisi.
- Les caractéristiques des produits ou le contenu de ce manuel peuvent être modifiés sans préavis en cas de mise à jour des fonctions.
- Pour une connexion optimale, les câbles HDMI et les périphériques USB doivent comporter des connecteurs d'une épaisseur inférieure à 10 mm et d'une largeur inférieure à 18 mm. Utilisez une rallonge prenant en charge USB 2.0 si le câble USB ou la clé USB ne s'adapte pas au port USB de la TV.

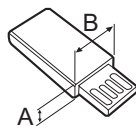
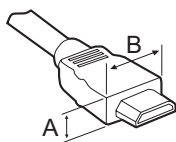

*A ≤ 10 mm

*B ≤ 18 mm

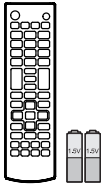

Télécommande et piles (AAA)
(voir p. 20, 21)



Manuel d'utilisation



Cordon d'alimentation

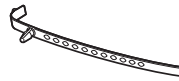

Attache-câble
(selon le modèle)
(voir p. A-4)



Lunettes de cinéma 3D
Le nombre de lunettes 3D peut varier suivant le modèle et le pays.
(Uniquement LA61**)



Vis du support
8EA, M4 x 14
(Uniquement LA61**)
(voir p. A-3)

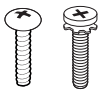

Vis du support
3EA, P5 x 25
4EA, M4 x 14
(Uniquement LN54/53**)
(voir p. A-3)



Vis de montage sur un bureau
(2EA :
Uniquement LA61**)
(1EA :
Uniquement LN54/53**)
(voir p. 18)



Câble de montage sur un bureau
2EA
(Uniquement LA61**)
(voir p. 18)



Vis de fixation
2EA, M4 x 8
(Uniquement 32/42LA61**)
2EA, P4 x 8
(Uniquement 47LA61**)
(voir p. 18)

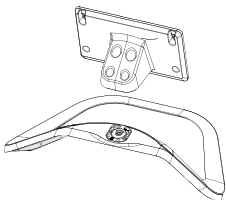

Corps du support / Base du support
(Uniquement LA61**)
(voir p. A-3)

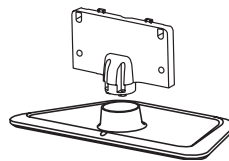

Corps du support / Base du support
(Uniquement LN54/53**)
(voir p. A-3)

Achat séparé

Des articles vendus séparément peuvent faire l'objet de remplacements ou de modifications sans préavis dans le but d'améliorer la qualité du produit.

Contactez votre revendeur pour vous procurer ces articles.

Ces périphériques fonctionnent uniquement avec certains modèles.



AG-F***
Lunettes de cinéma 3D



AG-F*DP**
Lunettes Dual Play

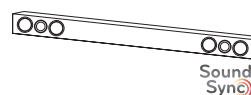

Périphérique audio LG

Compatibilité

Compatibilité	LA61**	LN54/53**
AG-F*** Lunettes de cinéma 3D	•	
AG-F***DP Lunettes Dual Play	• (selon le modèle)	
Périphérique audio LG	•	•

Le nom ou le design du modèle peut changer en cas de mise à niveau des fonctions du produit, des conditions de diffusion ou des politiques de confidentialité du fabricant.

Pièces et boutons

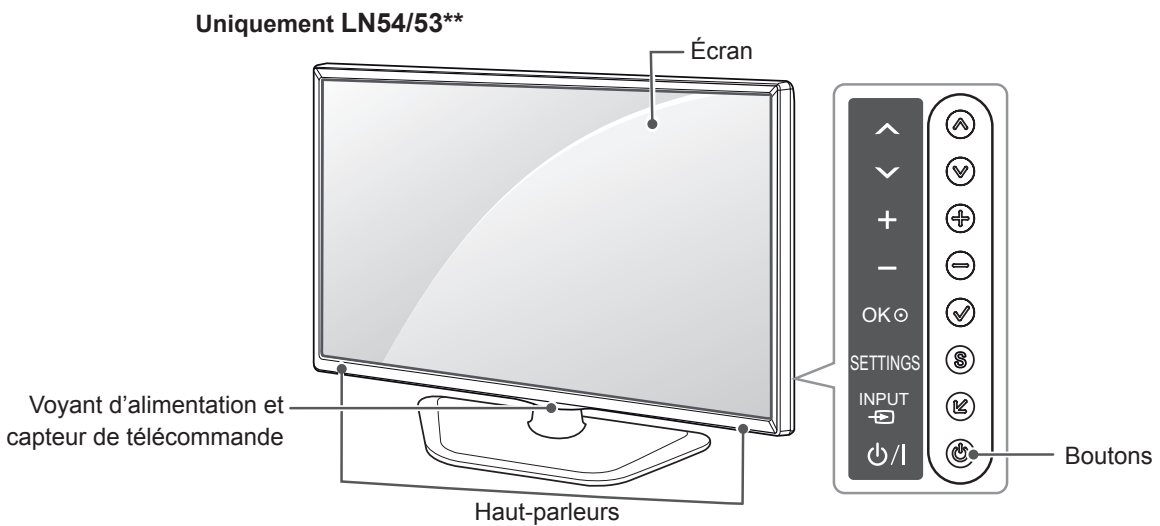
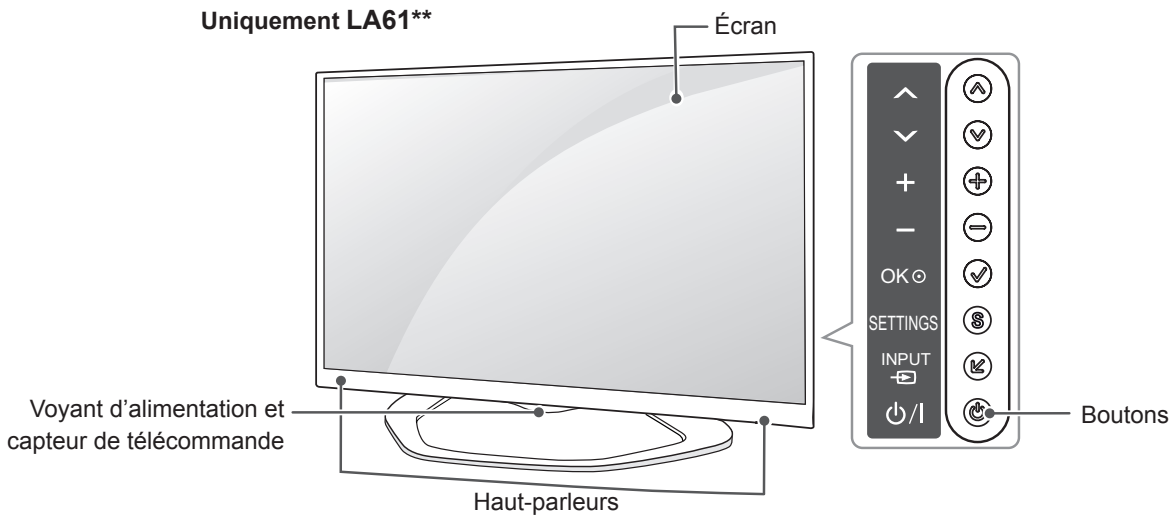

Boutons	Description
^ v	Permet de parcourir les chaînes enregistrées.
+ -	Permet de régler le niveau du volume.
OK ●	Permet de sélectionner l'option du menu en surbrillance ou de confirmer une entrée.
SETTINGS	Permet d'accéder au menu principal ou bien d'enregistrer votre entrée et de quitter les menus.
INPUT	Permet de changer la source d'entrée.
⏻ / I	Permet de mettre le moniteur sous/hors tension.



REMARQUE

- Vous pouvez activer ou désactiver le voyant d'alimentation en sélectionnant **OPTION** dans les menus principaux.

Soulever et déplacer la TV

Lisez les consignes suivantes afin d'éviter de rayer ou d'endommager la TV en la déplaçant, en la soulevant ou en la transportant, quels que soient le type et les dimensions de l'appareil.



ATTENTION

- Évitez toujours de toucher l'écran, car vous risqueriez de l'endommager.
- Nous vous recommandons de déplacer la TV dans sa boîte ou son emballage d'origine.
- Avant de déplacer ou de soulever la TV, déconnectez le cordon d'alimentation et tous les câbles.
- Lorsque vous soulevez la TV, orientez l'écran à l'opposé de vous pour éviter de l'endommager.

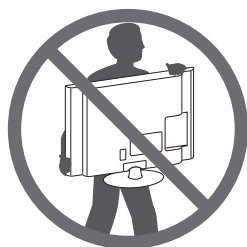

- Maintenez fermement la TV par le haut et le bas du cadre. Veillez à ne pas la tenir par la partie transparente, le haut-parleur ou la zone de la grille du haut-parleur.

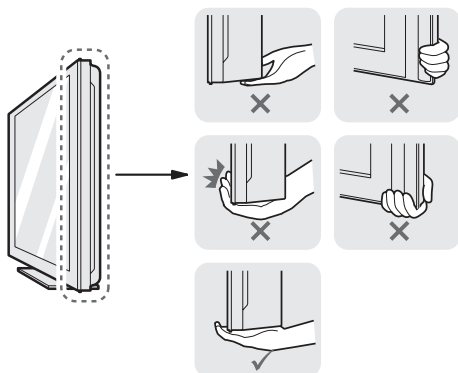

- Si votre téléviseur est volumineux, faites-vous aider par une autre personne.
- Lorsque vous transportez la TV, tenez-la comme indiqué sur l'illustration suivante.

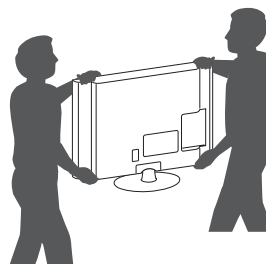

- Lorsque vous transportez la TV, ne l'exposez pas à des secousses ou à des vibrations excessives.
- Lorsque vous transportez la TV, maintenez-la à la verticale, sans la coucher sur le côté ni l'incliner vers la gauche ou la droite.

Installation sur une table

- 1 Soulevez et positionnez la TV à la verticale sur une table.
 - Laissez au moins 10 cm entre le mur et le moniteur pour assurer une bonne ventilation.

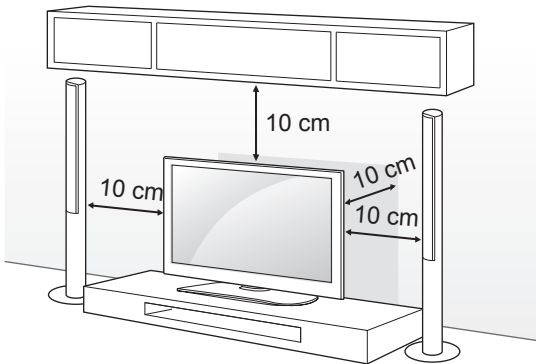

- 2 Branchez le cordon d'alimentation sur une prise murale.



ATTENTION

- Ne placez pas la TV à côté ou sur des sources de chaleur. Cela pourrait provoquer un incendie ou d'autres dommages.

Utilisation du système de sécurité Kensington

(Uniquement LN54/53**)

Le connecteur du système de sécurité Kensington est situé à l'arrière du téléviseur. Pour plus d'informations sur l'installation et l'utilisation, reportez-vous au manuel fourni avec le système de sécurité Kensington ou consultez le site <http://www.kensington.com>.

Reliez le câble du système de sécurité Kensington entre le téléviseur et un meuble.

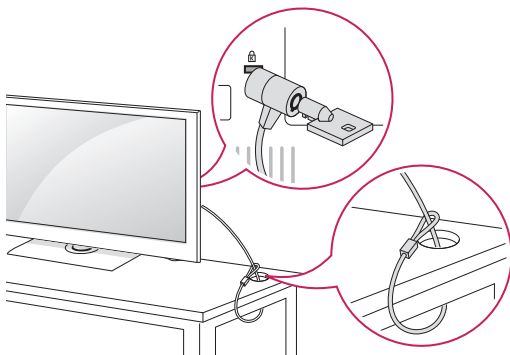

Ajustement de l'angle de la TV afin de trouver le meilleur angle de vue

(Uniquement LA61**)

Faites pivoter la TV de 15 degrés vers la gauche ou la droite ou réglez l'angle d'inclinaison pour obtenir le meilleur confort visuel.

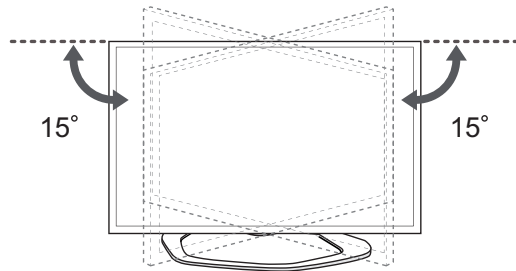

ATTENTION

- Faites attention à vos doigts lorsque vous ajustez l'angle du produit.
 - » Vous pourriez vous blesser en cas d'écrasement des mains ou des doigts. Si le produit est trop incliné, il peut tomber, provoquant des dommages ou des blessures.

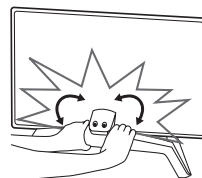

<Face arrière>

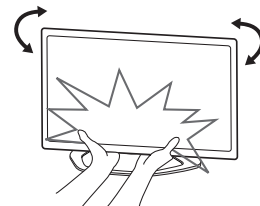

<Face avant>

Fixation fiable de la TV sur une table

Fixez la TV sur une table pour l'empêcher de s'incliner vers l'avant, de s'endommager et de provoquer potentiellement des blessures.
Pour fixer la TV sur une table, insérez et serrez la vis fournie à l'arrière du support.
(Uniquement LN54/53**)

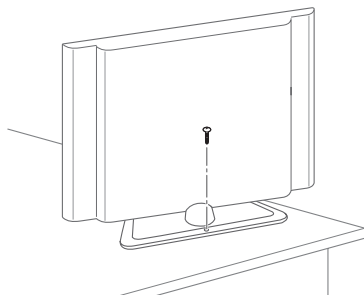

(Uniquement LA61**)

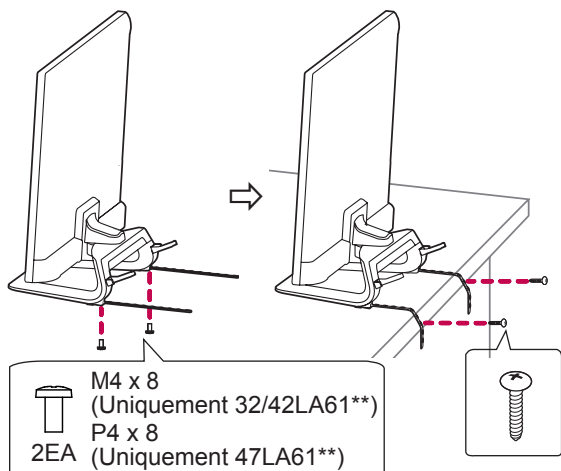
**ATTENTION**

(Uniquement LA61**)

Comment fixer la TV sur une table

1. Connectez les câbles de montage pour bureau à la base du support à l'aide des vis de fixation.
2. Fixez les câbles de montage pour bureau à une table à l'aide des vis de fixation pour bureau.
3. Une fois la TV fixée, déplacez la table près du mur. Des enfants peuvent toucher les câbles et se blesser.

**AVERTISSEMENT**

- Pour éviter les risques de chute, il faut fixer solidement le téléviseur au sol/mur suivant les instructions d'installation. Le fait de faire basculer, de secouer ou de balancer la TV peut provoquer des blessures.

Fixation fiable de la TV au mur

(Cette option n'est pas disponible sur tous les modèles.)

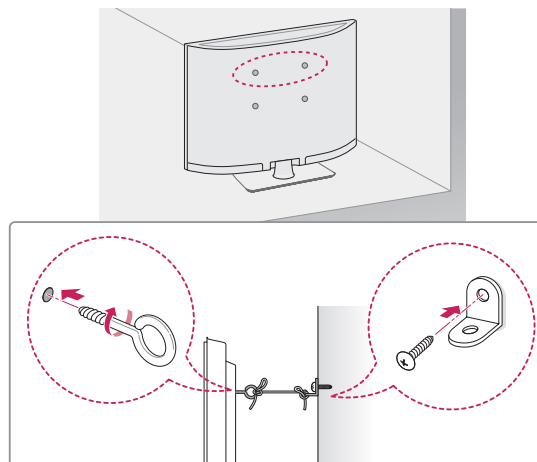

- 1 Insérez et serrez les boulons à œil, ou les supports et les boulons à l'arrière de la TV.
- Si des boulons sont insérés dans les trous des boulons à œil, dévissez d'abord ces boulons.
- 2 Fixez les supports muraux avec les boulons sur le mur.
Ajustez le support mural et les boulons à œil à l'arrière de la TV.
- 3 Attachez les boulons à œil et les supports muraux avec un cordon solide.
Le cordon doit rester en position horizontale par rapport à la surface plane.

**ATTENTION**

- Veillez à empêcher les enfants de grimper sur la TV ou de s'y suspendre.

**REMARQUE**

- Utilisez une plate-forme ou un meuble d'une largeur et d'une résistance suffisantes pour soutenir en toute sécurité la TV.
- Les supports, les boulons et les cordons ne sont pas fournis. Pour en savoir plus sur les accessoires en option, contactez votre revendeur.

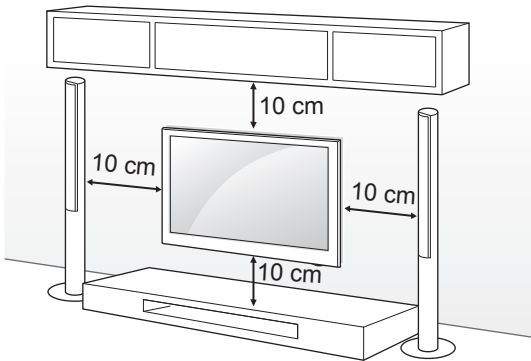

Fixation du support mural

Prenez les précautions nécessaires pour fixer le support mural en option à l'arrière de la TV. Installez-le sur un mur solide perpendiculaire au sol. Contactez du personnel qualifié pour fixer la TV sur d'autres matériaux de construction. Pour l'installation murale, LG recommande l'intervention de professionnels qualifiés.

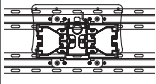
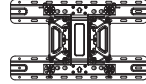

Veillez à utiliser des vis et un support mural conformes aux normes VESA. Les dimensions standard des kits de support mural sont indiquées dans le tableau suivant.

Achat séparé (support mural)

Modèle	32LA61** 32LN54** 32LN53**	42LA61** 37LN54** 39LN54** 42LN54**
VESA (A x B)	200 x 100	200 x 200
Vis standard	M4	M6
Nombre de vis	4	4
Support mural	LSW130B 	LSW230B 
Modèle	47LA61** 47LN54** 50LN54**	
VESA (A x B)	400 x 400	
Vis standard	M6	
Nombre de vis	4	
Support mural	LSW430B 	

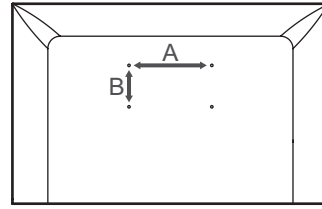

ATTENTION

- Débranchez le cordon d'alimentation avant de déplacer ou d'installer la TV. Vous éviterez ainsi tout risque d'électrocution.
- Si vous fixez la TV au plafond ou sur un mur oblique, le produit risque de tomber et de blesser quelqu'un. Utilisez un support mural LG agréé et contactez votre revendeur local ou une personne qualifiée.
- Ne serrez pas trop les vis. Cela pourrait endommager la TV et entraîner l'annulation de votre garantie.
- Utilisez des vis et supports de fixation murale répondant aux spécifications de la norme VESA. La garantie ne couvre pas les dommages ou les blessures dus à une mauvaise utilisation ou à l'utilisation d'accessoires non agréés.

REMARQUE

- N'utilisez que des vis répondant aux spécifications de la norme VESA.
- Le kit de support mural est fourni avec un manuel d'installation et les pièces nécessaires à l'installation.
- Le support mural est proposé en option. Pour en savoir plus sur les accessoires en option, contactez votre revendeur.
- La longueur des vis dépend du modèle de support mural. Vérifiez leur longueur avant de procéder à l'installation.
- Pour plus d'informations, consultez le manuel fourni avec le support mural.

TÉLÉCOMMANDE

Les descriptions contenues dans ce manuel font référence aux touches de la télécommande.

Veuillez lire attentivement ce manuel et utiliser correctement la TV. Pour changer les piles, ouvrez le couvercle et remplacez-les (modèle : 1,5 V AAA). Faites correspondre les pôles \oplus et \ominus avec les signes sur l'étiquette placée à l'intérieur du compartiment, puis refermez le couvercle.

Pour retirer les piles, faites l'inverse de la procédure d'installation.

Les piles et batteries internes au produit ou raccordées à celui-ci ne doivent pas être exposées à une chaleur excessive telle que celle du soleil, d'un feu ou d'une origine similaire.

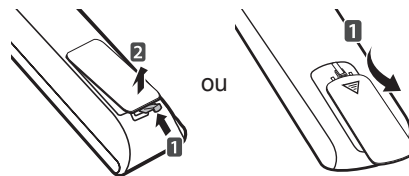

ATTENTION

- N'associez pas des piles neuves avec des piles anciennes, car cela pourrait endommager la télécommande.

Veillez à orienter la télécommande vers le capteur situé sur la TV.

(Uniquement LA61**)

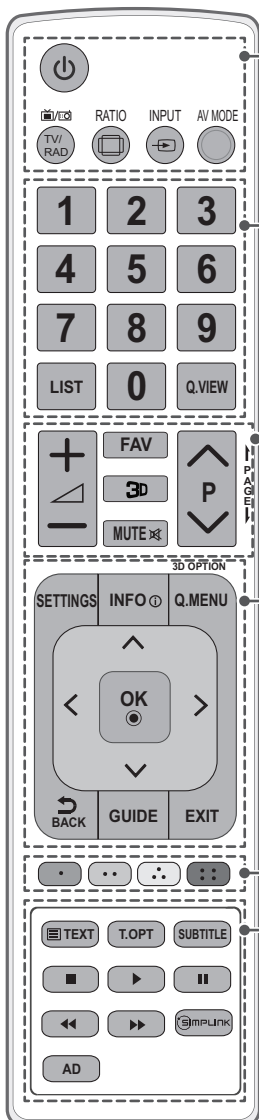

⏻ (MARCHE-ARRÊT) Permet d'éteindre ou d'allumer la TV.
TV/RAD Sélectionne le programme Radio, TV et TNT.
RATIO Redimensionne une image.
INPUT Permet de changer la source d'entrée.
AV MODE Sélectionne un mode AV.

Touches numériques Enters numbers.
LIST Permet d'accéder à la liste des programmes.
Q.VIEW Revient au programme précédemment visionné.

+ / - Permet de régler le niveau du volume.
FAV Permet d'accéder à votre liste de canaux favoris.
3D Pour la lecture des vidéos en 3D.
MUTE Permet de couper tous les sons.
^ P v Permet de parcourir les chaînes ou les canaux enregistrés.
← PAGE → Passe à l'écran précédent ou suivant.

3D OPTION Pour la lecture des vidéos en 3D.
SETTINGS Permet d'accéder aux menus principaux.
INFO Affiche les informations liées au programme actuel et à l'écran.
Q.MENU Permet d'accéder au menu rapide.
Touches de navigation (haut/bas/gauche/droite) Permettent de parcourir les menus ou options.
OK Permet de sélectionner les menus ou options et de confirmer votre entrée.
↶ BACK Permet de revenir au niveau précédent.
GUIDE Présente le guide de programmes.
EXIT Efface les informations affichées à l'écran et revient à l'affichage TV.

Touches de couleur Ces touches permettent d'accéder à des fonctions spéciales dans certains menus.
 (● : rouge, ● : vert, ● : jaune, ● : bleu)

TOUCHES TÉLÉTEXTE (TEXT/T.OPT) Ces touches sont utilisées pour le télétexte.
SUBTITLE Rappelle le sous-titrage de votre choix en mode numérique.
Touches de commande (■, ▶, II, ◀, ►) Permettent de commander les menus MES MÉDIAS ou les appareils compatibles SIMPLINK (USB, SIMPLINK).
SIMPLINK Permet d'accéder à l'ensemble des périphériques AV connectés au TV à l'aide d'un câble HDMI (CEC). Ouvre le menu SIMPLINK.
AD Active ou désactive la fonction de description audio.

(Uniquement LN54/53**)

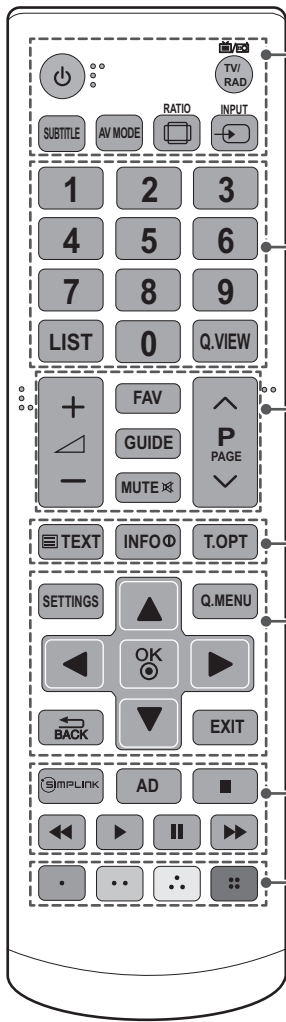

(MARCHE-ARRÊT) Permet d'éteindre ou d'allumer la TV.
 TV/RAD Sélectionne le programme Radio, TV et TNT.
 SUBTITLE Rappelle le sous-titrage de votre choix en mode numérique.
 AV MODE Sélectionne un mode AV.
 RATIO Redimensionne une image.
 INPUT Permet de changer la source d'entrée.

Touches numériques Enters numbers.
 LIST Permet d'accéder à la liste des programmes.
 Q.VIEW Revient au programme précédemment visionné.

+ / - Permet de régler le niveau du volume.
 FAV Permet d'accéder à votre liste de canaux favoris.
 GUIDE Présente le guide de programmes.
 MUTE Permet de couper tous les sons.
 ^ P v Permet de parcourir les chaînes ou les canaux enregistrés.
 ^ PAGE v Passe à l'écran précédent ou suivant.

TOUCHES TÉLÉTEXTE (TEXT/T.OPT) Ces touches sont utilisées pour le télétexte.
 INFO Affiche les informations liées au programme actuel et à l'écran.

SETTINGS Permet d'accéder aux menus principaux.
 Q.MENU Permet d'accéder au menu rapide.

Touches de navigation (haut/bas/gauche/droite) Permettent de parcourir les menus ou options.
 OK Permet de sélectionner les menus ou options et de confirmer votre entrée.
 BACK Permet de revenir au niveau précédent.
 EXIT Efface les informations affichées à l'écran et revient à l'affichage TV.

SIMPLINK Permet d'accéder à l'ensemble des périphériques AV connectés au TV à l'aide d'un câble HDMI (CEC). Ouvre le menu SIMPLINK.
 AD Active ou désactive la fonction de description audio.

Touches de commande (■, ►, II, ◀, ▶) Permettent de commander les menus MES MÉDIAS ou les appareils compatibles SIMPLINK (USB, SIMPLINK).

Touches de couleur Ces touches permettent d'accéder à des fonctions spéciales dans certains menus.
 (●) : rouge, (●●) : vert, (●●●) : jaune, (●●●●) : bleu

UTILISATION DU GUIDE DE L'UTILISATEUR

Le guide de l'utilisateur vous permet d'accéder plus facilement aux informations complètes sur la TV.

- 1 Appuyez sur **SETTINGS** pour accéder aux menus principaux.
- 2 Appuyez sur la touche **ROUGE** pour accéder aux menus **Support technique**.
- 3 Appuyez sur les touches de navigation pour accéder au **Guide de l'utilisateur** et appuyez sur **OK**.

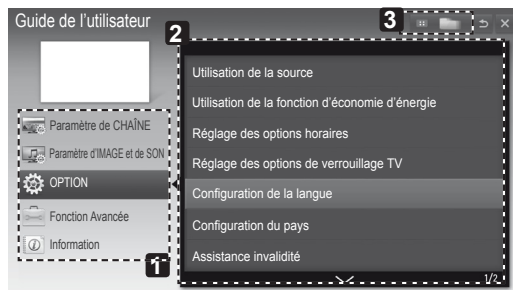
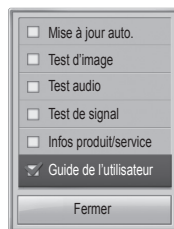

- 1 Permet de sélectionner la catégorie souhaitée.
- 2 Permet de sélectionner l'article souhaité. Vous pouvez utiliser \wedge/\vee pour parcourir les pages.
- 3 Permet de parcourir la description de la fonction qui vous intéresse depuis l'index.

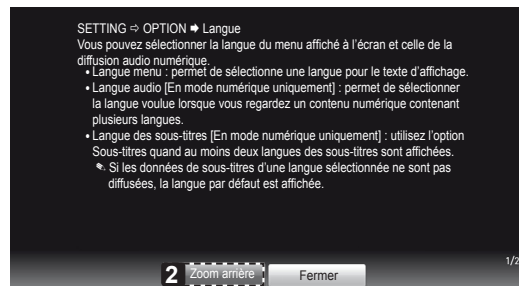
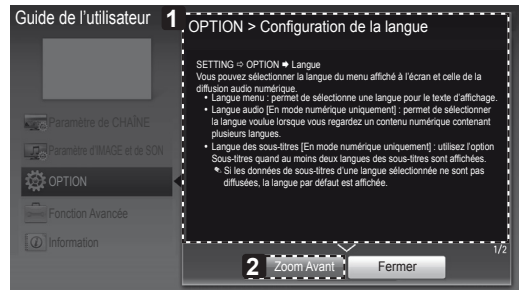

- 1 Affiche la description du menu sélectionné. Vous pouvez utiliser \wedge/\vee pour parcourir les pages.
- 2 Permet d'effectuer un zoom avant ou arrière.

MAINTENANCE

Nettoyage de votre TV

Nettoyez régulièrement votre TV pour conserver des performances optimales et pour allonger la durée de vie du produit.



ATTENTION

- Avant toute chose, veillez à couper l'alimentation et à débrancher le cordon d'alimentation et tous les autres câbles.
- Lorsque vous prévoyez de ne pas utiliser le téléviseur pendant une longue période, débranchez le cordon d'alimentation de la prise murale afin d'éviter tout endommagement dû à une étincelle ou une surtension.

Écran, cadre, boîtier et support

- Pour éliminer la poussière ou une saleté légère, essuyez la surface avec un chiffon doux, propre et sec.
- Pour retirer des taches importantes, essuyez la surface avec un chiffon doux imbibé d'eau propre ou d'un détergent doux dilué. Essuyez ensuite immédiatement avec un chiffon sec.



ATTENTION

- Évitez toujours de toucher l'écran, car vous risqueriez de l'endommager.
- Ne poussez pas, ne frottez pas ou ne cognez pas la surface de l'écran avec l'ongle ou un objet contondant, car cela pourrait causer des rayures et des déformations de l'image.
- N'utilisez pas de produits chimiques car cela pourrait endommager le produit.
- Ne pulvérisez pas de liquide sur la surface. Si de l'eau pénètre dans la TV, cela peut provoquer un incendie, une électrocution ou un dysfonctionnement.

Cordon d'alimentation

Retirez régulièrement la poussière ou les saletés accumulées sur le cordon d'alimentation.

DÉPANNAGE

Problème	Solution
Impossible de commander la TV avec la télécommande.	<ul style="list-style-type: none"> • Vérifiez le capteur de la télécommande sur la TV et essayez de nouveau. • Vérifiez qu'aucun obstacle n'est placé entre la TV et la télécommande. • Vérifiez si les piles fonctionnent et si elles sont correctement installées (⊕ sur ⊕, ⊖ sur ⊖).
Aucune image n'est affichée et aucun son n'est émis.	<ul style="list-style-type: none"> • Vérifiez si l'appareil est allumé. • Vérifiez si le cordon d'alimentation est raccordé à la prise murale. • Vérifiez la prise en branchant d'autres appareils.
La TV s'éteint de manière soudaine.	<ul style="list-style-type: none"> • Vérifiez les paramètres de contrôle de l'alimentation. Il peut y avoir une coupure de courant. • Vérifiez si l'option Veille auto. est activée dans les réglages de l'heure. • Si aucun signal n'est présent quand la TV est allumée, la TV s'éteint automatiquement après 15 minutes d'inactivité.
Une fois que vous êtes connecté au PC (HDMI), le message « Aucun signal » ou « Format invalide » s'affiche.	<ul style="list-style-type: none"> • Allumez/éteignez le téléviseur à l'aide de la télécommande. • Reconnectez le câble HDMI. • Redémarrez le PC une fois le téléviseur allumé.

CONFIGURATION DU PÉRIPHÉRIQUE DE CONTRÔLE EXTERNE

Pour obtenir plus d'informations sur la configuration du périphérique de contrôle externe, rendez-vous sur www.lg.com.

SPECIFICATIONS

Product specifications may be changed without prior notice due to upgrade of product functions.

		32LA61**	42LA61**	47LA61**
		MODELS	32LA613S-ZA 32LA613V-ZA 32LA6130-ZB 32LA6134-ZB 32LA6136-ZB 32LA613S-ZB 32LA613V-ZB 32LA613V-ZF 32LA613V-ZG 32LA6150-ZB 32LA6154-ZB 32LA6156-ZB 32LA615S-ZA 32LA615S-ZB 32LA615V-ZA 32LA615V-ZB 32LA615V-ZE 32LA615V-ZF 32LA616V-ZG	42LA613S-ZA 42LA613V-ZA 42LA6130-ZB 42LA6134-ZB 42LA6136-ZB 42LA613S-ZB 42LA613V-ZB 42LA613V-ZF 42LA613V-ZG 42LA6150-ZB 42LA6154-ZB 42LA6156-ZB 42LA615S-ZA 42LA615S-ZB 42LA615V-ZA 42LA615V-ZB 42LA615V-ZE 42LA615V-ZF 42LA616V-ZG
Dimensions (W x H x D)	With stand (mm)	733 x 499 x 242	964 x 631 x 294	1076 x 695 x 327
	Without stand(mm)	733 x 444 x 78.0	964 x 573 x 78.0	1076 x 637 x 79.4
Weight	With stand (kg)	7.6	11.8	15.6
	Without stand (kg)	6.4	10.0	13.1
Power consumption		80 W	110 W	130 W
Power requirement		AC 100-240 V~ 50 / 60 Hz	AC 100-240 V~ 50 / 60 Hz	AC 100-240 V~ 50 / 60 Hz
		32LN54**	37LN54**	39LN54**
		MODELS	32LN5400-ZA 32LN5403-ZA 32LN5404-ZA 32LN5405-ZA 32LN5406-ZA 32LN540B-ZA 32LN540R-ZA 32LN540S-ZA 32LN540U-ZA 32LN540U-ZB 32LN541U-ZB 32LN540V-ZA 32LN541V-ZC 32LN542V-ZD	37LN5400-ZA 37LN5403-ZA 37LN5404-ZA 37LN5405-ZA 37LN5406-ZA 37LN540B-ZA 37LN540R-ZA 37LN540S-ZA 37LN540U-ZA 37LN540U-ZB 37LN541U-ZB 37LN540V-ZA 37LN541V-ZC 37LN542V-ZD
Dimensions (W x H x D)	With stand (mm)	738 x 497 x 207	849 x 561 x 236	894 x 587 x 236
	Without stand(mm)	738 x 449 x 79.0	849 x 512 x 79.0	894 x 537 x 79.0
Weight	With stand (kg)	7.0	9.1	9.7
	Without stand (kg)	6.4	8.0	8.6
Power consumption		80 W	100 W	100W
Power requirement		AC 100-240 V~ 50 / 60 Hz	AC 100-240 V~ 50 / 60 Hz	AC 100-240 V~ 50 / 60 Hz

		42LN54**	47LN54**	50LN54**
		MODELS	42LN5400-ZA 42LN5403-ZA 42LN5404-ZA 42LN5405-ZA 42LN5406-ZA 42LN540B-ZA 42LN540R-ZA 42LN540S-ZA 42LN540U-ZA 42LN540U-ZB 42LN541U-ZB 42LN540V-ZA 42LN541V-ZC 42LN542V-ZD	47LN5400-ZA 47LN5403-ZA 47LN5404-ZA 47LN5405-ZA 47LN5406-ZA 47LN540B-ZA 47LN540R-ZA 47LN540S-ZA 47LN540U-ZA 47LN540U-ZB 47LN541U-ZB 47LN540V-ZA 47LN541V-ZC 47LN542V-ZD
Dimensions (W x H x D)	With stand (mm)	968 x 629 x 236	1080 x 694 x 264	1136 x 727 x 264
	Without stand(mm)	968 x 579 x 79.0	1080 x 642 x 80.5	1136 x 673 x 82.1
Weight	With stand (kg)	10.7	14.5	15.6
	Without stand (kg)	9.6	13.1	14.2
Power consumption		110 W	130 W	140 W
Power requirement		AC 100-240 V~ 50 / 60 Hz	AC 100-240 V~ 50 / 60 Hz	AC 100-240 V~ 50 / 60 Hz
MODELS		32LN53**		
		32LN536B-ZA 32LN536B-ZB 32LN536B-ZG 32LN536U-ZA 32LN536U-ZB 32LN536U-ZG		
Dimensions (W x H x D)	With stand (mm)	738 x 497 x 207		
	Without stand(mm)	738 x 449 x 79.0		
Weight	With stand (kg)	7.0		
	Without stand (kg)	6.4		
Power consumption		80 W		
Power requirement		AC 100-240 V~ 50 / 60 Hz		

CI Module Size (W x H x D)		100.0 mm x 55.0 mm x 5.0 mm
Environment condition	Operating Temperature	0 °C to 40 °C
	Operating Humidity	Less than 80 %
	Storage Temperature	-20 °C to 60 °C
	Storage Humidity	Less than 85 %

	Satellite Digital TV ¹	Digital TV ²	Digital TV	Analogue TV
Television system	DVB-T DVB-C DVB-S/S2	DVB-T/T2 DVB-C DVB-S	DVB-T DVB-C	PAL/SECAM B/G/D/K, PAL I/I', SECAM L/L' ³
Programme coverage	VHF, UHF C-Band, Ku-Band		VHF, UHF	VHF: E2 to E12, UHF : E21 to E69, CATV: S1 to S20, HYPER: S21 to S47
Maximum number of storable programmes	6,000		1,500	
External antenna impedance	75 Ω			

- 1 Only satellite models
- 2 Only DVB-T2 support models
- 3 Except for DVB-T2 support models

HDMI-DTV supported mode

Resolution	Horizontal Frequency (kHz)	Vertical Frequency (Hz)
720x480	31.469	59.94
	31.5	60
720x576	31.25	50
1280x720	37.5	50
	44.96	59.94
	45	60
1920x1080	33.72	59.94
	33.75	60
	28.125	50
	26.97	23.97
	27	24
	33.716	29.976
	33.75	30.00
	56.25	50
	67.43	59.94
	67.5	60

HDMI-PC supported mode

Resolution	Horizontal Frequency (kHz)	Vertical Frequency (Hz)
640x350	31.468	70.09
720x400	31.469	70.08
640x480	31.469	59.94
800x600	37.879	60.31
1024x768	48.363	60.00
1152x864	54.348	60.053
1360x768	47.712	60.015
1280x1024	63.981	60.020
1920x1080	67.5	60.00

(Except for LN54*B, LN54*R, LN54*U, LN54*3, LN54*5, LN53*B, LN53*U)

Component port connecting information

Component ports on the TV	Y	P _B	P _R
Video output ports on DVD player	Y	P _B	P _R
	Y	B-Y	R-Y
	Y	Cb	Cr
	Y	Pb	Pr
Signal	Component		
480i/576i	O		
480p/576p	O		
720p/1080i	O		
1080p	O (50 Hz / 60 Hz only)		

3D supported mode

(Only 3D models)

- Video, which is input as below media contents is switched into the 3D screen automatically.
- The method for 3D digital broadcast may differ depending on the signal environment. If video is not switched automatically into 3D, manually convert the settings to view 3D images.

Input	Signal	Resolution	Horizontal Frequency (kHz)	Vertical Frequency (Hz)	Playable 3D video format
HDMI	720p	1280X720	37.5	50	Side by Side(half), Top and Bottom
			45	60	
			75	50	Frame packing
			89.9 / 90	59.94 / 60	
	1080i	1920X1080	28.125	50	Side by Side(half), Top and Bottom
			33.7	60	
	1080p	1920X1080	27	24	Side by Side(half), Top and Bottom
			33.7	30	
			53.95 / 54	23.98 / 24	Frame packing
			56.3	50	Side by Side(half), Top and Bottom
67.5	60				
DTV	720p	1280X720	37.5	50	Side by Side, Top and Bottom
	1080i	1920X1080	28.125	50	
USB	1080p	1920X1080	33.75	30	Side by Side, Top and Bottom, MPO(Photo)
DLNA	1080p	1920X1080	33.75	30	Side by Side, Top and Bottom



Guide de l'utilisateur

Ceci est un « Guide de l'utilisateur » installé sur le téléviseur.

Les contenus de ce guide peuvent faire l'objet de modifications sans préavis dans le but d'améliorer la qualité du produit.

☐ Afficher les informations sur le programme

Appuyez sur le bouton **INFO**.

Permet d'afficher les informations relatives au programme en cours et/ou l'heure, etc.

❑ Configurer des programmes favoris

SETTINGS ⇒ Configuration → Modifier Pr.

- 1 Sélectionnez la chaîne que souhaitez
 - 2 Appuyez sur le bouton **FAV** pour sélectionner **Groupe Favoris**, puis **OK**.
-  Consultez vos chaînes préférées en appuyant sur le bouton **LIST** de la télécommande.

❑ Utiliser les favoris

Appuyez sur le bouton **FAV**.

Seules les chaînes définies comme préférées s'affichent alors.

Appuyez sur le bouton **GUIDE**.

[Mode numérique uniquement]

Permet d'obtenir des informations sur les programmes ainsi que sur leurs dates et heures de diffusion. Le guide recherche l'heure de diffusion du programme souhaité et planifie le visionnage.

❑ Réglage automatique des chaînes

SETTINGS ⇒ CONFIG → Recherche auto.

Recherche automatiquement les chaînes.

- 1 Sélectionnez le pays dans lequel le téléviseur est utilisé. Les paramètres des chaînes varient d'un pays à l'autre.
 - 2 Lancer la recherche auto.
 - 3 Sélectionnez la source d'entrée de votre choix.
 - 4 Paramétrez la recherche auto. en suivant les instructions à l'écran.
- ✎ Si la source d'entrée n'est pas correctement connectée, l'enregistrement des chaînes peut ne pas fonctionner adéquatement.
 - ✎ La recherche auto. recherche uniquement les chaînes actives.
 - ✎ Si la fonction **Système de verrou** est activée, une fenêtre contextuelle s'affiche et vous demande de saisir votre mot de passe.

□ Option Paramètres de la TV numérique par câble

La recherche de programmes à l'aide du paramètre PLEIN ÉCRAN peut prendre un certain temps. Les valeurs suivantes sont nécessaires pour effectuer rapidement et correctement des recherches sur toutes les chaînes disponibles. Les paramètres fournis « par défaut » correspondent aux valeurs communément utilisées.

- **Fréquence** : saisissez une plage de fréquence définie par l'utilisateur.
- **Débit transfert de symbole** : saisissez un débit de transfert de symbole défini par l'utilisateur (débit transfert de symbole : vitesse à laquelle un appareil comme un modem transmet des symboles à un canal).
- **Modulation** : saisissez une modulation définie par l'utilisateur. (modulation : chargement des signaux audio et vidéo avec l'opérateur).
- **ID réseau** : identifiant unique attribué à chaque utilisateur.
- **Fréquence de départ** : saisissez une plage de fréquence de départ définie par l'utilisateur.
- **Fréquence de fin** : saisissez une plage de fréquence de fin définie par l'utilisateur.

❑ Paramètres de la TV numérique par câble

SETTINGS ⇒ CONFIG → Paramètres de la TV numérique par câble

[en mode Câble uniquement]

Quand l'option Mise à jour automatique des chaînes est activée, tous les programmes peuvent être mis à jour, y compris le programme en cours. Quand l'option Mise à jour automatique des chaînes est désactivée, seul le programme en cours peut être mis à jour.

- ✎ La plage qu'un utilisateur peut sélectionner dans le menu Fournisseur de services dépend du nombre de fournisseurs de services pris en charge par chaque pays.
- ✎ Si le nombre de Fournisseur de services est 1, la fonction correspondante est inactive.
- ✎ Il est impossible de sélectionner Paramètres de la TV numérique par câble quand le fournisseur de services est défini sur Ziggo.

☐ Utiliser la Recherche manuelle

SETTINGS ⇒ CONFIG → Recherche manuelle

Permet de régler les chaînes manuellement et d'enregistrer les résultats.

Pour les émissions numériques, il est possible de vérifier la force et la qualité du signal.

Pour les émissions analogiques, vous pouvez définir des noms de stations et effectuer une mise au point. La mise au point n'est en principe nécessaire qu'en cas de mauvaise réception.

 Vous pouvez également paramétrer le champ Fréquence(KHz) et la Bandwidth(Bande passante).

❏ Edition des chaînes

SETTINGS ⇒ CONFIG → Édition des chaînes

Modifie les chaînes enregistrées.

Définir comme programme préféré, bloquer/débloquer le programme, sauter un programme, etc.

SETTINGS ⇒ Configuration → Mode programme

[Selon le modèle]

Cette fonction vous permet de regarder un programme réglé en mode **Antenne**, **Câble**, **Satellite** ou **CAM**.

- ✎ Vous pouvez regarder des programmes uniquement dans le mode sélectionné.
- ✎ Le menu **CAM** est uniquement disponible lorsque le mode **CAM** est activé. Le nom du menu dépend du type de **CAM**.

Appuyez sur le bouton **TEXT**.

[En fonction du pays]

Le télétexte est un service gratuit offert par les chaînes de télévision. Il propose des informations textuelles à propos des programmes, ainsi que les actualités et les prévisions météo.



Le décodeur télétexte de ce téléviseur prend en charge les systèmes SIMPLE, TOP et FASTEXT.



- Touche colorée: Permet de sélectionner la page précédente ou la page suivante.
- Touche numérique: Permet de saisir le numéro de page voulu.
- **P**  : Permet de sélectionner la page précédente ou la page suivante.

☐ Fonctions spéciales du télétexte

Appuyez sur le bouton **T. OPT.**

Sélectionnez le menu **Option texte.**

-  **Index** : Permet de sélectionner la page d'index.
-  **Horloge** : Lorsque vous visionnez un programme, sélectionnez ce menu pour afficher l'heure dans le coin supérieur droit de l'écran.
-  **Maintenir** : Permet d'empêcher le changement de page automatique qui se produit si une page de télétexte est composée de plusieurs sous-pages.



-  **Montrer** : Sélectionnez ce menu pour afficher les informations cachées, telles que les solutions aux devinettes ou aux énigmes.
-  **Mettre à jour** : Affiche l'image télévisée sur l'écran en attendant la nouvelle page du télétexte.
- **Langue** [En mode numérique uniquement] : Permet de régler la langue du télétexte.

Appuyez sur le bouton **TEXT**.

[Royaume-Uni et Irlande uniquement]

Ce téléviseur propose les services du télétexte numérique avec des informations et des images de qualité supérieure par rapport au télétexte analogique. Ce télétexte numérique offre l'accès à des services spéciaux.

□ Télétex te au sein du service numérique

- 1 Appuyez sur le clavier numérique ou sur le bouton **P**  pour sélectionner un service qui diffuse du télétex te numérique.
- 2 Suivez les indications du télétex te numérique et passez d'étape en étape en appuyant sur les boutons **TEXT**, **OK** ou Navigation, sur les touches colorées rouge, vert, jaune, bleu, sur les touches numériques, etc.
- 3 Appuyez sur une touche numérique ou sur le bouton **P**  pour utiliser un autre service de télétex te numérique.

□ Télétexte dans le service numérique

- 1 Appuyez sur le clavier numérique ou sur le bouton **P**  pour sélectionner un service qui diffuse du télétexte numérique.
- 2 Appuyez sur le bouton **TEXT** ou sur la touche colorée pour allumer le télétexte.
- 3 Suivez les indications du télétexte numérique et passez d'étape en étape en appuyant sur les boutons **OK** ou Navigation, sur les touches colorées rouge, vert, jaune, bleu, sur les touches numériques, etc.
- 4 Appuyez sur le bouton **TEXT** ou sur la touche colorée pour éteindre le télétexte numérique et retourner au visionnage.

SETTINGS ⇒ OPTION → Data Service

[Selon pays]

Cette fonction permet aux utilisateurs de choisir entre MHEG (télétexte numérique) et télétexte, si les deux options sont disponibles.

Si ce n'est pas le cas, la seule option disponible est activée sans prendre en compte celle qui est sélectionnée.

SETTINGS ⇒ Configuration → Informations CI

- Cette fonction vous permet de visionner des programmes cryptés (services payants).
- Si vous retirez le module CI, vous ne pouvez pas visionner les programmes payants.
- Les fonctions CI (interface commune) peuvent être inutilisables en fonction des conditions de diffusion de votre pays.
- Une fois que vous avez inséré le module dans le port CI, vous avez accès à son menu.
- Pour acheter un module et une carte à puce, contactez votre revendeur.

- Lorsque vous allumez votre téléviseur après avoir inséré un module CI, il se peut qu'il n'y ait pas de sortie audio, probablement en raison d'une incompatibilité avec le module CI et la carte à puce.
- Lorsque vous utilisez un module CAM (module d'accès conditionnel), assurez-vous que ce module respecte les normes DVB-CI ou CI plus.
- Une erreur dans le traitement du module CAM risque d'entraîner la diffusion d'une image de mauvaise qualité.
- [Selon le modèle] Si le téléviseur n'affiche aucune vidéo et n'émet aucun son lorsque l'entrée CI+ CAM est connectée, contactez votre opérateur de service terrestre/satellite/câble.

SETTINGS ⇒ IMAGE → Format de l'image

Permet de sélectionner le format de l'image de l'écran.

- **16:9** : permet de redimensionner les images en fonction de la largeur de l'écran.
- **Signal original** : permet d'afficher les images vidéo en respectant leur taille d'origine et sans rogner les contours de l'image.
 - ✎ En mode TNT, Composant, HDMI et DVI (plus de 720p), seule la fonction **Signal original** est disponible.
- **Original** : lorsque votre TV reçoit un signal d'écran large, elle modifie automatiquement le format de l'image en diffusion.

- **Écran large** : lorsque votre TV reçoit un signal d'écran large, vous pouvez ajuster l'image horizontalement ou verticalement, en proportion linéaire, pour qu'elle occupe la totalité de l'écran. Les formats 4:3 et 14:9 sont pris en charge en plein écran sans aucune déformation de la vidéo, via la source d'entrée TNT.
 - ✎ En mode Analogique, TNT, AV et PériTel, la fonction **Écran large** est disponible.
- **4:3** : permet de redimensionner les images au format précédent standard 4:3.
- **14:9** : vous pouvez voir un format d'image 14:9 ou un programme TV général en mode 14:9. L'affichage 14:9 est visionné de la même façon qu'en 4:3, mais est décalé vers le haut et vers le bas.
- **Zoom** : permet de redimensionner les images en fonction de la largeur de l'écran. Il est possible que les parties supérieures et inférieures de l'image soient rognées.

- **Zoom cinéma** : sélectionnez Zoom cinéma pour élargir l'image avec les proportions appropriées.

 Si vous utilisez un périphérique externe, le phénomène de « brûlure d'écran » peut survenir dans les cas de figure suivants :

- Vidéo avec sous-titres permanents (comme le nom du réseau)
- Mode 4:3 utilisé de façon prolongée

Soyez vigilant lorsque vous utilisez ces fonctions.

 Les modes Préréglages d'image peuvent varier selon le signal de source d'entrée.

 Les formats d'image pour la source d'entrée HDMI-PC ou RGB-PC sont disponibles en 4:3 et en 16:9 uniquement. (Uniquement pour les modèles prenant en charge une connexion PC)

[Selon le modèle]

Appuyez sur le bouton **AV MODE**.

Permet d'ajuster les réglages IMAGE/SON de manière optimale pour différents modes AV.

- **Arrêt**: Utilise les valeurs définies dans le menu IMAGE/SON.
- **Cinéma**: Optimise les réglages d'image et de son pour visionner des films.
- **Jeux**: Optimise les réglages d'image et de son pour les jeux vidéos.

❑ Ajuster l'image avec l'assistant d'image

SETTINGS ⇒ IMAGE → Assistant d'image II

Permet de calibrer et d'ajuster l'image pour obtenir une qualité optimale, en utilisant la télécommande et l'assistant d'image. Vous n'avez pas besoin d'appareil hors de prix ni de l'aide d'un spécialiste.

Suivez les instructions affichées à l'écran pour obtenir une qualité d'image optimale.

❑ Sélectionner les préréglages d'image

SETTINGS ⇒ IMAGE → Préréglages d'image

Permet de sélectionner les préréglages d'image les mieux adaptés aux conditions de visionnage ou au programme.

- **Eco**: La fonction Économie d'énergie permet de modifier les paramètres du téléviseur pour réduire la consommation électrique.
-  **Expert**: Ce menu permet aux experts ou aux passionnés d'ajuster la qualité de l'image pour un confort optimal. Ce menu est destiné aux professionnels de réglage d'image certifiés ISF (le logo ISF apparaît uniquement sur les téléviseurs certifiés ISF).

ISFccc : Imaging Science Foundation Certified Calibration Control (Contrôle de calibration certifié par la fondation pour les sciences de l'imagerie)

- ✎ En fonction du signal d'entrée, les modes d'image disponibles varient.
- ✎ Le mode  Expert est destiné aux professionnels du réglage d'image : il leur permet de contrôler et d'ajuster une image spécifique. Pour les images normales, les effets ne seront pas exceptionnels.

❑ Ajuster les préréglages d'image

SETTINGS ⇒ IMAGE → Préréglages d'image → Rétro-éclairage/
Contraste/Luminosité/Netteté/Couleur/Teinte/T° couleur

Sélectionnez les préréglages d'image de votre choix.

- Rétro-éclairage: Ajuste la luminosité de l'image en modifiant la luminosité de l'écran LCD.
- ✎ En fonction du signal d'entrée ou d'autres réglages d'image, la liste des options disponibles varie.

❑ Configurer les commandes avancées

SETTINGS ⇒ IMAGE → Préréglages d'image → Contrôle avancé /
Contrôle expert

Permettent d'adapter l'écran aux divers préréglages d'image ou d'ajuster les réglages d'image pour un écran particulier.

Sélectionnez les préréglages d'image de votre choix.

- **Contraste dynamique:** Ajuste le contraste pour obtenir une qualité optimale en fonction de la luminosité de l'image.
- **Couleur dynamique:** Ajuste les couleurs pour afficher une image d'apparence plus naturelle.

- **Couleur habillage:** Règle le spectre de couleurs de l'habillage séparément pour appliquer la couleur d'habillage configurée par l'utilisateur.
- **Couleur du ciel :** La couleur Ciel est définie séparément.
- **Couleur de l'herbe :** La palette des couleurs naturelles (prairies, collines, etc.) peut être définie séparément.
- **Gamma:** Règle le dégradé de couleurs en fonction du signal de sortie de l'image par rapport au signal d'entrée.

- **Gamme de couleurs:** Permet de sélectionner la gamme de couleurs pouvant être affichée.
- **Amélioration des bords:** Affiche les contours naturels de la vidéo de manière plus claire et plus distincte.
- **Modèle Expert:** Modèles d'ajustement destinés à des experts.
- **Filtre Couleur:** Filtre un spectre de couleur spécifique parmi les couleurs RVB pour ajuster correctement la saturation et les teintes.

- **T° couleur:** Ajuste le ton de l'image selon le choix de l'utilisateur. En mode Expert, il est possible de configurer un réglage détaillé via la méthode Gamma, etc.
- **Système de gestion des couleurs:** Ce système est utilisé par les experts pour ajuster les couleurs avec un modèle de test. L'expert peut sélectionner six gammes de couleur (rouge, vert, bleu, cyan, magenta, jaune) sans affecter les autres couleurs. Pour les images normales, ces réglages ne produisent pas forcément de changements notoires.
- ✎ En fonction du signal d'entrée ou d'autres réglages d'image, la liste des options disponibles varie.

❑ Paramétrage d'autres options d'image

SETTINGS ⇒ IMAGE → Préréglages d'image → Option d'image

Permet de modifier des réglages détaillés pour les images.

- Réduction du bruit: Supprime le bruit de l'image.
- Réduction de Bruit MPEG: Supprime le bruit causé par les signaux numériques.
- Niveau noir: Ajuste la luminosité et le contraste à l'écran pour l'adapter au niveau de noir de l'image d'entrée en se basant sur le niveau de noir de l'écran.

- Cinéma réel: Aide à préserver l'écran en condition optimale.
- Contrôle de la luminosité en fonction du mouvement: [Selon le modèle]
Permet d'économiser de l'électricité en ajustant la luminosité en fonction des mouvements de l'image qui s'affiche à l'écran.
- ✎ En fonction du signal d'entrée ou d'autres réglages d'image, la liste des options disponibles varie.

❑ Réinitialiser les réglages d'image

SETTINGS ⇒ IMAGE → Préréglages d'image → Réglage usine

Permet de réinitialiser les réglages définis par l'utilisateur.

Tous les préréglages d'image sont réinitialisés. Choisissez celui à réinitialiser.

SETTINGS ⇒ IMAGE → Économie d'énergie

Permet d'économiser l'énergie en réglant la luminosité de l'écran.

- Arrêt : Désactive la fonction Économie d'énergie.
- Minimum/Moyen/Maximum : Applique la fonction Économie d'énergie prédéfinie.
- Désactiver l'écran : L'écran est désactivé et seul le son est activé. Appuyez sur un bouton de la télécommande pour activer à nouveau l'écran.

❑ Pour utiliser la fonction Préréglages du son

SETTINGS ⇒ AUDIO → Préréglages du son

Règle le son du téléviseur sur un niveau optimal en fonction de l'option Préréglages du son sélectionnée.

- **Standard** : Convient pour tous les types de vidéo
- **Musique/Cinéma/Sport/Jeux** : Définit un son optimisé pour un genre spécifique.

❑ Pour régler la fonction Paramètre utilisateur

SETTINGS ⇒ AUDIO → Préréglages du son → Paramètre utilisateur

Permet de sélectionner le niveau du volume de votre choix, à l'aide de la fonction EG utilisateur.

- **Réglages usine**: Réinitialise les options de la voix qui ont été modifiées par l'utilisateur.

❑ Pour utiliser les haut-parleurs TV

SETTINGS ⇒ AUDIO → Sortie son → Haut-parleurs TV

Le son provient des haut-parleurs TV.

❑ Pour utiliser les diffuseurs externes

SETTINGS ⇒ AUDIO → Sortie son → Haut-parleur externe (optique)

[Uniquement disponible sur les modèles dotés d'un port optique.]

Le son provient des haut-parleurs connectés au port optique.

 Simplink est pris en charge.

□ Pour utiliser la sortie audio numérique

SETTINGS ⇒ AUDIO → Sortie son → Haut-parleur externe (optique) →
Sortie son numérique.

[Selon le modèle]

Permet de configurer la sortie audio numérique.

Indications sur l'écran	Source d'entrée	Sortie audio num.
Auto	MPEG	PCM
	Dolby Digital	Dolby Digital
	Dolby Digital Plus	Dolby Digital
	HE-AAC, Dolby Digital	
PCM	Tout	PCM

❑ Pour connecter et utiliser le périphérique audio LG

SETTINGS ⇒ AUDIO → Sortie son → Synchronisation du son LG (optique)

[Uniquement disponible sur les modèles dotés d'un port optique.]

Branchez le périphérique audio LG avec le logo  au port de sortie audio numérique optique.

Le périphérique audio LG vous permet de profiter facilement d'un son riche et puissant.

☐ Pour utiliser un casque

SETTINGS ⇒ AUDIO → Sortie son → Casque

[Uniquement disponible sur les modèles dotés d'un port pour casque]

Le son provient du casque connecté au port pour casque.

- ✎ Si vous connectez un casque alors que le téléviseur est allumé, il sera automatiquement détecté et utilisé pour diffuser le son du programme que vous regardez.

❑ Pour utiliser le son Virtual Surround

SETTINGS ⇒ AUDIO → Virtual Surround

La technologie de traitement du son brevetée de LG permet de simuler un son surround 5.1 à partir de deux haut-parleurs.

✎ Si la fonction Voix nette II est Marche, la fonction Virtual Surround ne peut pas être sélectionnée.

❑ Pour régler la fonction Voix nette II

SETTINGS ⇒ AUDIO → Voix nette II

Permet d'optimiser la clarté audio du téléviseur.

❑ Pour définir l'option Volume auto.

SETTINGS ⇒ AUDIO → Volume auto.

Réglez Volume auto. sur Activé. La sortie audio des différentes chaînes est automatiquement réglée pour garantir un volume sonore constant lorsque vous changez de chaîne.

❑ Pour synchroniser le son et l'image

SETTINGS ⇒ AUDIO → Régl. sync. AV

Permet de synchroniser directement le son et l'image lorsqu'un décalage est constaté.

Si vous paramétrez Régl. sync. AV sur Marche, vous pouvez ajuster la sortie audio (Haut-parleurs TV ou SPDIF) en fonction de l'image à l'écran.

❑ Pour régler la balance audio

SETTINGS ⇒ AUDIO → Balance

Permet de régler la balance audio à gauche et à droite.

❑ Pour utiliser la fonction Sound Optimizer

SETTINGS ⇒ AUDIO → Sound Optimizer

Permet de bénéficier d'un son optimisé pour une installation personnalisée du téléviseur.

- Normal : Préréglage général du son.
- Type fixé au mur : Permet d'optimiser le son d'un téléviseur fixé au mur.
- Type appuyé : Permet d'optimiser le son d'un téléviseur avec support.

❑ Réglage audio TNT

SETTINGS ⇒ AUDIO → Paramètre audio TV numérique

[Selon le modèle]

Quand différents types de son existent dans un signal de source d'entrée, cette fonction vous permet de sélectionner le type de votre choix.

Si vous réglez cette fonction sur **AUTO**, l'ordre de recherche est le suivant : HE-AAC → Dolby Digital+ → Dolby Digital → MPEG ; le premier format audio trouvé sera celui utilisé pour la source de sortie.

- ✎ Pour l'Italie, l'ordre de recherche est le suivant : HE-AAC → Dolby Digital+ → MPEG → Dolby Digital.
- ✎ Si le format audio sélectionné n'est pas pris en charge, un autre format audio sera utilisé pour la sortie.

❑ Pour sélectionner une entrée externe

Appuyez sur le bouton **INPUT**.

Permet de sélectionner l'entrée externe.

✎ Éditer le nom du périphérique : permet de renommer le périphérique externe connecté.

❑ Pour utiliser SIMPLINK

SIMPLINK est une fonction qui vous permet de contrôler et de gérer commodément divers périphériques à l'aide de la seule télécommande du téléviseur via le menu SIMPLINK.

- 1 Connectez le port **HDMI IN** du téléviseur et le port de sortie HDMI du périphérique SIMPLINK avec un câble HDMI.
 - [Selon le modèle] Pour les systèmes home cinéma avec une fonction SIMPLINK, connectez les ports HDMI comme indiqué ci-dessus et utilisez un câble optique pour connecter la sortie audio numérique optique du téléviseur à l'entrée audio numérique optique du périphérique SIMPLINK.
- 2 Sélectionnez **INPUT** ⇒ **SimpLink**. La fenêtre du menu SIMPLINK s'affiche.
- 3 Dans la fenêtre Réglage SIMPLINK, permet de régler la fonction SIMPLINK sur **Activé**.
- 4 Dans la fenêtre du menu SIMPLINK, permet de sélectionner le périphérique que vous voulez contrôler.

✎ Cette fonction n'est compatible qu'avec les périphériques munis du logo SIMPLINK.

Vérifiez que le périphérique externe a un logo SIMPLINK.

✎ Pour utiliser la fonction SIMPLINK, vous devez employer un câble HDMI® haut débit (avec ajout de la fonction CEC (Consumer Electronics Control)). Sur les câbles HDMI® haut débit, la broche n° 13 est connectée pour l'échange d'informations entre les périphériques.

✎ Si vous basculez vers une autre entrée, le périphérique SIMPLINK s'arrêtera.

✎ Si un périphérique tiers doté de la fonction HDMI-CEC est également utilisé, le périphérique SIMPLINK risque de ne pas fonctionner normalement.

✎ [Selon le modèle] Si vous sélectionnez ou lisez un média à partir d'un périphérique avec une fonction home cinéma, les Haut-parleurs HT sont automatiquement connectés.

Veillez à effectuer la connexion en employant un câble optique (vendu séparément) pour utiliser la fonction Haut-parleurs HT.

□ Description de la fonction SIMPLINK

- Lecture directe : Lit immédiatement le périphérique multimédia sur le téléviseur.
- Sélectionner le périphérique multimédia : Permet de sélectionner le périphérique voulu via le menu SIMPLINK pour le contrôler immédiatement à partir de l'écran du téléviseur.
- Lecture Disque : Gère le périphérique multimédia avec la télécommande du téléviseur.
- Arrêter tous les périphériques : Lorsque vous éteignez votre téléviseur, tous les périphériques connectés à celui-ci s'éteignent aussi.
- Mise sous tension synchronisée : Quand le matériel doté de la fonction SIMPLINK connecté à la prise HDMI commence la lecture, la TV s'allume automatiquement.
- Haut-parleur : [Selon le modèle] Sélectionnez soit le haut-parleur du système home cinéma soit celui du téléviseur.

❑ Pour utiliser la minuterie d'arrêt

SETTINGS ⇒ HEURE → Minuterie d'arrêt

Éteint le téléviseur après un nombre de minutes spécifié.

Pour désactiver la minuterie d'arrêt, sélectionnez Désactivé.

☐ Pour définir l'heure actuelle.

SETTINGS ⇒ HEURE → Horloge

Permet de contrôler ou de changer l'heure pendant que vous regardez la télévision.

- **Automatique** : Synchronise l'horloge du téléviseur sur les informations horaires numériques envoyées par la chaîne de TV.
- **Manuel** : Permet de régler l'heure et la date manuellement si la configuration automatique ne correspond pas à l'heure courante.

❑ Pour configurer le téléviseur pour qu'il s'allume/s'éteigne automatiquement

SETTINGS ⇒ HEURE → Heure de marche/Heure d'arrêt

Définit l'heure de marche/l'heure d'arrêt.

Sélectionnez Arrêt pour désactiver les fonctions Répéter et Heure de marche / Heure d'arrêt.

- ✎ Pour définir l'option Heure de marche / Heure d'arrêt, réglez l'heure actuelle correctement.
- ✎ Même lorsque la fonction Heure de marche est activée, le téléviseur s'éteint après 120 minutes de fonctionnement si vous n'appuyez sur aucun bouton pendant ce laps de temps.

❑ Pour configurer le mode Veille automatique

SETTINGS ⇒ HEURE → Veille automatique

[Selon le modèle]

Si vous n'appuyez sur aucun bouton sur le téléviseur ou la télécommande pendant un certain laps de temps, le téléviseur passe en mode Veille automatique.

✎ Cette fonction n'est pas opérationnelle en mode Expo, ou au cours d'une mise à jour auto.

❑ Définir le mot de passe

SETTINGS ⇒ VERROU → Défin. m.d.passe

Permet de définir ou de modifier le mot de passe du téléviseur.

✎ Par défaut, le mot de passe est 「0000」.

Lorsque le pays sélectionné est la France, le mot de passe n'est pas 「0000」, mais 「1234」.

Lorsque le pays sélectionné est la France le mot de passe ne peut pas être 「0000」.

☐ Verrouiller le système

SETTINGS ⇒ VERROU → Système de verrou

Permet de verrouiller la chaîne ou l'entrée externe sélectionnée.

Tout d'abord, réglez l'option **Système de verrou** sur **Marche**.

- **Blocage de chaîne** : Permet de bloquer les programmes déconseillés aux plus jeunes. Il est possible de sélectionner les programmes, mais l'écran reste noir et le son est coupé. Pour visionner un programme verrouillé, entrez le mot de passe.

- **Limitation d'âge** : Cette fonction dépend des informations fournies par le diffuseur. Ainsi, si les informations reçues sont incorrectes, cette fonction n'est pas opérationnelle. Elle empêche les enfants de visionner certains programmes réservés aux adultes. Les programmes sont bloqués en fonction de la limite d'âge qui leur est appliquée. Pour visionner un programme verrouillé, entrez le mot de passe. Les limites d'âge diffèrent selon les pays.
- **Blocage d'entrée source** : Permet de bloquer les sources d'entrée.

☐ Utiliser la fonction Blocage touches activé

SETTINGS ⇒ VERROU → Blocage touches activé

Les verrous contrôlent les boutons du téléviseur.

- ✎ La fonction Blocage touches activé reste inchangée même en cas de coupure de courant ou si la prise d'alimentation est débranchée.
- ✎ Vous ne pouvez la régler qu'avec la télécommande, et non avec les boutons du téléviseur.
- ✎ Si cette fonction est **activée**, pour allumer le téléviseur, appuyez sur les boutons de mise en marche, des chaînes et TV/Source du téléviseur et sur les touches de la télécommande lorsque le téléviseur est en veille.

SETTINGS ⇒ OPTION → Langue(Language)

Vous pouvez sélectionner la langue du menu affiché à l'écran et celle de la diffusion audio numérique.

- **Langue menu (Language)** : permet de sélectionner une langue pour le texte d'affichage.
- **Langue audio** [En mode numérique uniquement] : permet de sélectionner la langue voulue lorsque vous regardez un contenu numérique contenant plusieurs langues.
- **Langue des sous-titres** [En mode numérique uniquement] : utilisez l'option Sous-titres quand au moins deux langues des sous-titres sont affichées.
 - ✎ Si les données de sous-titres d'une langue sélectionnée ne sont pas diffusées, la langue par défaut est affichée.

- **Langue du texte** [En mode numérique uniquement] : utilisez l'option Langue du texte quand au moins deux langues de texte sont diffusées.
 - ✎ Si les données de télétexte dans une langue sélectionnée ne sont pas affichées, la langue du texte par défaut est affichée.
 - ✎ Si vous faites une erreur de sélection de pays, le télétexte peut ne pas s'afficher correctement sur l'écran. Certains problèmes pourraient donc se produire pendant le fonctionnement du télétexte.

SETTINGS ⇒ OPTION → Pays

[Selon pays]

Définit le pays pour lequel le téléviseur est réglé.

Les paramètres TV sont modifiés en fonction de l'environnement de diffusion du pays sélectionné.

- ✎ Si le paramètre de pays est modifié, l'écran d'informations Recherche auto. peut s'afficher.
- ✎ Dans les pays où il n'existe pas de lois concernant la diffusion, certaines fonctions de TNT peuvent ne pas être utilisables.
- ✎ Si le paramètre de pays est réglé sur « -- », les chaînes de diffusion standard numérique terrestre européennes sont disponibles, mais certaines options de TNT peuvent ne pas fonctionner correctement.

SETTINGS ⇒ OPTION → Assistance désactivée

Une description audio ou des sous-titres sont disponibles pour les personnes malentendantes ou malvoyantes.

- **Malentendant** : Cette fonction est destinée aux personnes malentendantes. Si elle est activée, les sous-titres sont affichés par défaut.
- **Description audio** : Cette fonction est destinée aux personnes aveugles ou malvoyantes. En plus de la sortie audio normale, elle fournit une description audio des éléments visuels du programme en cours. Lorsque la fonction **Description audio** est **Marche**, seuls les programmes compatibles diffusent à la fois la sortie audio normale et la description audio.

❑ Pour régler le voyant lumineux

SETTINGS ⇒ OPTION → Témoin de veille

Permet d'allumer ou d'éteindre le témoin de veille situé sur le cadre du téléviseur.

❑ Pour spécifier les réglages usine

SETTINGS ⇒ OPTION → Réglages usine

Toutes les informations enregistrées sont supprimées et les réglages du téléviseur sont réinitialisés.

Le téléviseur s'éteint, puis se rallume, et tous les réglages sont réinitialisés.

- ✎ Lorsque la fonction **Systeme de verrou** a été activée, une fenêtre contextuelle s'affiche et demande un mot de passe.
- ✎ Ne coupez pas l'alimentation pendant l'initialisation.

❏ Pour changer le mode TV

SETTINGS ⇒ OPTION → Réglage d'environnement

Permet de sélectionner Usage familial ou Mode Expo.

Lorsque vous êtes chez vous, veuillez sélectionner Usage familial.

Le mode Expo est destiné à l'affichage en boutique.

❑ Visionnage des images 3D

L'imagerie 3D est une technologie qui utilise la différence de perception entre l'œil droit et l'œil gauche afin que les images apparaissent à l'écran comme une scène réelle en trois dimensions.

- 1 Visionnage d'un film ou d'une chaîne en 3D.
- 2 Mettez les lunettes 3D.
- 3 Appuyez sur la touche **3D** pour passer à l'image 3D.
- 4 Pour arrêter l'affichage d'images 3D, appuyez sur la touche **3D** de la télécommande.

❑ Paramétrage des images 3D

Appuyez sur la touche **3D OPTION**.

Change les options d'affichage de l'image 3D.

- **Correction de l'image 3D** : inverse les images de droite et de gauche. Choisir un meilleur écran 3D.
- **Profondeur 3D** : règle la profondeur entre un objet et son environnement.
- **Point de visualisation 3D** : règle la profondeur 3D entre un objet et son environnement en déplaçant l'écran 3D d'avant en arrière.

❑ Visionnage d'images 3D - avertissement

- ✎ Lors du visionnage d'images 3D, nous vous recommandons de garder une distance équivalente au double de la diagonale de l'écran.
- ✎ Il est possible que les images 3D ne s'affichent pas correctement avec l'utilisation de lunettes à obturation qu'il faut recharger.
- ✎ Si, à l'avenir, un nouveau format de diffusion 3D venait à devenir un format standard non pris en charge par ce téléviseur, vous aurez peut-être besoin d'un périphérique supplémentaire, tel qu'un décodeur.

☐ Utilisation des lunettes 3D - avertissement

- ✎ N'utilisez pas les lunettes 3D comme lunettes de vue, lunettes de soleil ou lunettes de protection. Une mauvaise utilisation des lunettes 3D peut entraîner des lésions oculaires.
- ✎ Ne conservez pas les lunettes 3D dans des conditions de températures extrêmes. Une exposition à des températures froides ou chaudes excessives peut déformer les verres. N'utilisez pas de lunettes déformées.
- ✎ N'exercez pas de pression sur les lunettes 3D et ne les soumettez à de forts impacts. Une manipulation indélicate pourrait les endommager.
- ✎ Les verres des lunettes 3D (avec film polarisé) se rayent facilement. Nettoyez-les à l'aide d'un chiffon doux et propre. Un chiffon sale pourrait rayer le film polarisé.
- ✎ Ne rayez pas la surface du verre des lunettes 3D avec un objet pointu et n'y appliquez pas de produits chimiques. Si la surface du verre est rayée, les images ne s'afficheront pas correctement.

Permet de lire le contenu stocké sur un périphérique USB (disque dur externe, clé USB) directement sur le téléviseur et en toute facilité.

❑ Pour connecter un périphérique USB

Connectez le périphérique USB au port **USB IN**.

Le périphérique USB connecté peut être utilisé immédiatement.

❑ Pour retirer un périphérique USB

Q.MENU ⇒ **Appareil USB**

Sélectionnez le périphérique de stockage USB que vous souhaitez retirer.

Lorsqu'un message indique que le périphérique USB a été retiré, débranchez ce dernier du téléviseur.

 Lorsqu'un périphérique USB a été sélectionné pour être retiré, il ne peut plus être lu. Retirez le périphérique de stockage USB, puis reconnectez-le.

❑ Utilisation d'un périphérique de stockage USB – avertissement

- ✎ Si le périphérique de stockage USB intègre un programme de reconnaissance automatique ou utilise son propre pilote, il se peut qu'il ne fonctionne pas.
- ✎ Certains périphériques de stockage USB peuvent ne pas fonctionner ou fonctionner incorrectement.
- ✎ Utilisez exclusivement des périphériques de stockage USB formatés avec le système de fichiers Windows FAT32 ou NTFS.
- ✎ Pour les disques durs USB externes, il est recommandé d'utiliser des périphériques avec une tension nominale inférieure à 5 V et un courant nominal inférieur à 500 mA.

- ✎ Il est recommandé d'utiliser des clés USB de 32 Go au plus et des disques durs USB de 1 To au plus.
- ✎ Si un disque dur USB avec une fonction d'économie d'énergie ne fonctionne pas correctement, mettez l'appareil hors tension, puis de nouveau sous tension. Pour plus d'informations, consultez le guide de l'utilisateur du disque dur USB.
- ✎ Les données incluses dans le périphérique de stockage USB peuvent être endommagées ; veuillez par conséquent sauvegarder les fichiers importants sur d'autres appareils. La maintenance des données est sous la responsabilité de l'utilisateur et le fabricant ne saurait être tenu responsable des pertes de données.

❑ Utiliser Mes médias

SETTINGS ⇒ MES MÉDIAS → Tout média / Vidéo / Photo / Musique

Permet de sélectionner un fichier de la liste. Permet d'afficher le fichier que vous avez choisi.

Permet de définir les paramètres de lecture en cochant les options durant la lecture d'un disque.

☐ Configurer Mes médias

SETTINGS ⇒ OPTION → DivX(R) VOD

- **Enregistrement** : permet de vérifier DivX Reg. Code pour relancer la lecture des vidéos DivX protégées. Enregistrement sur <http://vod.divx.com>. Utilisez le code pour louer ou acheter des films sur www.divx.com/vod.
 - ✎ Les fichiers DivX loués/achetés ne peuvent pas être lus si le code d'enregistrement du DivX d'un périphérique différent est utilisé. Utilisez uniquement le code d'enregistrement du DivX attribué à ce périphérique spécifique.
 - ✎ Il est possible que les fichiers non conformes aux normes du codec DivX ne puissent être lus ou produisent un son anormal.
- **Désenregistrement** : permet de désactiver DivX.

❑ Fichier de prise en charge Mes médias

Vitesse maximum de transmission des données :

20 Mbit/s (mégabits par seconde)

Formats de sous-titres externes pris en charge :

*.smi, *.srt, *.sub (MicroDVD, SubViewer 1.0/2.0), *.ass, *.ssa, *.txt (TMPlayer),
*.psb (PowerDivX)

Formats de sous-titres internes pris en charge :

XSUB (prise en charge des sous-titres internes générés avec DivX6)

□ Fichiers vidéo compatibles

Maximum: 1920 x 1080 @30p (only Motion JPEG 640x480 @30p)

.asf, .wmv

[Vidéo] Profil avancé VC-1, profil simple et profils principaux VC-1, MP43

[Audio] WMA Standard

.3gp, .3gp2

[Vidéo] H.264/AVC, MPEG-4 Part2

[Audio] AAC, AMR(NB/WB)

.divx, .avi

[Vidéo] DivX3.11, DivX4, DivX5, DivX6, XViD, H.264/AVC, Motion JPEG

[Audio] MPEG-1 Layer I, II, Dolby Digital, MPEG-1 Layer III (MP3), *DTS

.mp4, .m4v, .mov

[Vidéo] H.264/AVC, MPEG-4 Part 2, XViD

[Audio] AAC, MPEG-1 Layer III (MP3)

.mkv

[Vidéo] H.264/AVC, XViD, MPEG-4 Part 2

[Audio] HE-AAC, Dolby Digital, MPEG-1 Layer III (MP3), *DTS

.ts, .trp, .tp, .mts, .m2ts

[Vidéo] H.264/AVC, MPEG-2

[Audio] MPEG-1 Layer I, II, MPEG-1 Layer III (MP3), Dolby Digital,
Dolby Digital Plus, AAC

.vob

[Vidéo] MPEG-1, MPEG-2

[Audio] Dolby Digital, MPEG-1 Layer I, II, DVD-LPCM

.mpg, .mpeg, .mpe

[Vidéo] MPEG-1

[Audio] MPEG-1 Layer I, II

*DTS : selon le modèle

□ Fichiers musicaux compatibles

Type de fichier : mp3

[Débit binaire] 32 Kbits/s - 320 Kbits/s

[Fréquence d'échantillonnage] 16 kHz - 48 kHz

[Prise en charge] MPEG1, MPEG2, Layer2, Layer3

Type de fichier : AAC

[Débit binaire] Format libre

[Fréquence d'échantillonnage] 8 kHz - 48 kHz

[Prise en charge] ADIF, ADTS

Type de fichier : M4A

[Débit binaire] Format libre

[Fréquence d'échantillonnage] 8 kHz - 48 kHz

[Prise en charge] MPEG-4

Type de fichier : OGG

[Débit binaire] Format libre

[Fréquence d'échantillonnage] jusqu'à 48 kHz

[Prise en charge] Vorvis

Type de fichier : WMA

[Débit binaire] 128 Kbits/s - 320 Kbits/s

[Fréquence d'échantillonnage] 8 kHz - 48 kHz

[Prise en charge] WMA7, 8, 9 Standard

Type de fichier : WMA 10 Pro

[Débit binaire] jusqu'à 768 Kbits/s

[Canal / Fréquence d'échantillonnage]

- M0 : jusqu'à 2 / 48 kHz

- M1 : jusqu'à 5,1 / 48 kHz

- M2 : jusqu'à 5,1 / 96 kHz

[Prise en charge] WMA 10 Pro

□ Fichiers photo disponibles

Catégorie : 2D(jpeg, jpg, jpe), 3D(jps)

[Types de fichiers disponibles] SOF0 : base,
SOF1 : extension séquentielle,
SOF2 : extension progressive

[Taille de photo] Minimum : 64 x 64

Maximum : Type normal : 15 360 (l) x 8 640 (H)

Type progressive : 1 920 (l) x 1 440 (H)

Catégorie : 3D (mpo)

[Types de fichiers disponibles] mpo

[Taille de photo] taille 4:3 : 3,648 x 2,736 / 2,592 x 1,944 / 2,048 x 1,536

taille 3:2 : 3,648 x 2,432

Catégorie : BMP

[Taille photo] Minimum : 64 x 64

Maximum : 9600 x 6400

Catégorie : PNG

[Type de fichier disponible] Entrelacé, non entrelacé

[Taille photo] Minimum : 64 x 64

Maximum : entrelacé : 1 200 x 800

Non entrelacé : 9 600 x 6 400

 Les formats de fichiers BMP et PNG sont parfois plus longs à s'afficher que le format JPEG.

☐ Remarques concernant la lecture de vidéos

- ✎ Il est possible que certains sous-titres créés par des utilisateurs ne fonctionnent pas.
- ✎ La vidéo et le fichier de sous-titres doivent être placés dans le même dossier. Pour que les sous-titres s'affichent correctement, la vidéo et le fichier de sous-titres doivent porter le même nom.
- ✎ Nous ne prenons pas en charge les flux utilisant GMC (Global Motion Compensation) ou Qpel (Quarterpel Motion Estimation).
- ✎ Seul le profil H.264/AVC de niveau 4.1 (ou inférieur) est pris en charge.
- ✎ Les fichiers vidéo de plus de 50 Go (gigaoctets) ne peuvent pas être lus. La taille maximum des fichiers dépend de l'environnement d'encodage.
- ✎ Le format DTS n'est pris en charge que pour la lecture des fichiers vidéo USB et HDMI [selon le modèle].
- ✎ La prise en charge DTS peut varier en fonction du pays et du modèle. Pour en savoir plus, consultez le « Guide rapide » fourni avec le produit.

SETTINGS ⇒ Support technique → Mise à jour auto.

Permet d'utiliser la fonction Mise à jour auto. pour vérifier et obtenir la version la plus récente. Sans les mises à jour, certaines fonctions risquent de ne pas fonctionner correctement.

Vous pouvez également vérifier manuellement la présence de mises à jour disponibles.

- **Mise à jour auto.** : Réglez cette option sur **Activé**. Si une mise à jour est disponible, un message vous
- demandera si vous souhaitez exécuter cette mise à jour.
- **Mode de mise à jour automatique** : Si une mise à jour est disponible, la mise à jour démarre automatiquement, sans message.
- **Verifiez version mise à jour** : Cette fonction permet de vérifier la dernière version de mise à jour installée. Il est possible de télécharger manuellement la nouvelle mise à jour disponible.

[Selon le modèle]

- ✎ Au démarrage de la mise à jour, la fenêtre de progression de la mise à jour apparaît un court instant, puis disparaît.
- ✎ La version la plus récente peut être obtenue via le signal de diffusion numérique ou une connexion Internet. [Selon le modèle]
- ✎ Si vous changez de chaîne pendant que vous téléchargez le logiciel via un signal de diffusion numérique, le téléchargement s'interrompt. Lorsque vous revenez à la chaîne initiale, il reprend.
- ✎ Si le logiciel n'est pas mis à jour, certaines fonctions risquent de ne pas fonctionner correctement.
- ✎ [L'information suivante est valable pour les modèles en Finlande/Suède/Danemark/Norvège.]
Si la mise à jour du logiciel se fait via le signal de diffusion, il vous sera demandé de continuer la mise à jour, que le **Mode de mise à jour automatique** soit activé ou non.

Si les symptômes suivants apparaissent, effectuez les contrôles et les réglages décrits ci-après. Il se peut qu'il n'y ait aucun dysfonctionnement.

❑ Problèmes opérationnels

- ☑ Impossible de regarder certaines chaînes.
 - Ajustez la position ou l'orientation de l'antenne.
 - Enregistrez les chaînes que vous voulez regarder avec Recherche auto, ou Édition des chaînes.

- ☑ Lorsque vous allumez la TV, il faut un certain temps pour que l'image soit entièrement visible.
 - Ce phénomène est tout à fait normal. Ce délai est dû à un processus de suppression de l'image qui élimine le bruit dans l'image qui peut apparaître lors de la mise sous tension initiale de la TV.

❑ Problèmes d'image

SETTINGS ⇒ Support technique → Test d'image

Effectuez d'abord un test d'image pour vérifier que la sortie du signal de l'image est normale.

Si le test d'image se déroule sans problème, vérifiez les périphériques externes connectés et le signal de diffusion.

- ☑ Les images de la chaîne précédente ou d'autres chaînes persistent ou l'écran affiche des lignes gênantes.
 - Orientez l'antenne vers l'émetteur ou consultez les instructions relatives au raccordement de l'antenne dans le manuel.

- ☑ Des motifs ressemblant à des filets et des lignes horizontales/verticales qui vibrent apparaissent momentanément.
 - Ce phénomène peut être provoqué par de fortes interférences électroniques. Si c'est le cas, éteignez tous les téléphones mobiles, sèche-cheveux ou perceuses électriques.

- ☑ L'affichage écran se fige ou ne fonctionne pas correctement pendant une diffusion numérique.
 - Ce phénomène peut apparaître lorsque le signal est faible ou la réception instable. Réglez l'orientation de l'antenne et les connexions des câbles.
 - Si la force ou la qualité du signal est faible avec la **Recherche manuelle**, contactez la chaîne de TV ou le bureau de l'administration.

- ✓ La diffusion numérique n'est pas disponible, même lorsque le câble est branché.
 - Vérifiez auprès de l'opérateur de réseau câblé auprès duquel vous avez souscrit votre abonnement et/ou qui vous fournit le signal. (Selon votre abonnement, la diffusion numérique ne sera pas forcément prise en charge.)

- ✓ L'écran est inactif ou n'est pas net lorsqu'il est connecté à une source HDMI®.
 - Vérifiez les caractéristiques techniques du câble HDMI®. Si vous ne disposez pas d'un câble HDMI® d'origine, les images peuvent apparaître ou disparaître en fondu, ou ne pas s'afficher correctement.
 - Assurez-vous que tous les câbles sont bien branchés. Lorsque les connexions ne sont pas sécurisées, les images risquent de ne pas s'afficher correctement.

- ✓ Ne fonctionne pas avec un périphérique de stockage USB.
 - Vérifiez que la version du câble USB du périphérique est bien 2.0 ou une version supérieure.

❑ Problèmes de son

SETTINGS ⇒ Support technique → Test audio

Effectuez d'abord un test audio pour vérifier que la sortie du signal audio est normale.

Si le test se déroule sans problème, vérifiez les périphériques externes connectés et le signal de diffusion.

☑ L'affichage est activé, mais il n'y a pas de son.

- Vérifiez les autres chaînes TV.
- [Selon le modèle] Assurez-vous que Haut-parleurs TV est réglé sur Activé.

- ☑ Pour une diffusion en analogique, la stéréo n'est pas claire ou le son ne provient que d'un seul haut-parleur.
 - Dans les zones de mauvaise réception (avec des signaux faibles ou instables) ou si Multi Audio n'est pas stable, sélectionnez **Mono** pour **Multi Audio**.
 - Réglez la **Balance** à l'aide des touches de navigation.

- ☑ Le son de la TV n'est pas synchronisé avec l'image ou le son est coupé par intermittence.
 - Si le problème ne concerne qu'une chaîne de TV particulière, il peut être dû à des problèmes avec le signal de diffusion de cette chaîne. Vérifiez auprès de la chaîne de TV ou de votre opérateur de réseau câblé.

- ☑ Le volume change lorsque je change de chaîne.
 - Le volume peut varier d'une chaîne à l'autre.
 - Réglez **Volume auto** sur **Activé**.

- ☑ Sur certains programmes, il n'y a pas de son du tout ou seule la musique de fond est audible (dans le cas d'un programme créé pour les téléspectateurs de l'étranger).
 - Dans **Langue**, réglez **Langue** → **Langue audio** sur la langue voulue. Même si vous changez de langue dans **Multi Audio**, vous pouvez revenir à la configuration par défaut lorsque vous coupez l'alimentation ou changez de programme.

☑ Il n'y a pas de son lorsque l'écran est connecté à une source HDMI® / USB.

- Assurez-vous que le câble HDMI® est un câble haut débit.
- Vérifiez que la version du câble USB du périphérique est bien 2.0 ou une version supérieure.
- Utilisez uniquement des fichiers de musique standard (*mp3).

❑ Problème de connexion à l'ordinateur (Uniquement pour les modèles prenant en charge une connexion PC)

- ☑ L'affichage ne s'active pas une fois que l'écran est connecté à l'ordinateur.
 - Assurez-vous que l'ordinateur et la TV sont bien connectés.
 - Vérifiez que la résolution est définie correctement pour l'entrée PC.
 - Pour utiliser une TV comme moniteur secondaire, vérifiez que l'ordinateur de bureau ou portable connecté prend en charge le mode double écran.

- ☑ Il n'y a pas de son lorsque l'ordinateur est connecté avec le câble HDMI.
 - Consultez le fabricant de votre carte vidéo pour vous assurer qu'elle prend en charge la sortie voix HDMI. (Les cartes vidéo au format DVI nécessitent le raccordement d'un câble audio distinct.)

- ☑ Lorsque'il est connecté à l'ordinateur, l'écran est partiellement tronqué ou décalé sur un côté.
- Réglez la résolution de façon à prendre en charge l'entrée PC. (Si cela ne fonctionne pas, redémarrez l'ordinateur.)

❑ Problèmes de lecture des films dans Mes médias

☑ Je ne vois pas les fichiers dans le menu Vidéo.

- Vérifiez que le fichier présent sur le périphérique de stockage USB peut être lu sur l'ordinateur.
- Vérifiez que l'extension du fichier est prise en charge.

☑ Le fichier n'est pas valide. Le message d'erreur ci-dessus s'affiche. Le son, la vidéo ou les sous-titres ne fonctionnent pas correctement.

- Assurez-vous que le fichier est lu normalement sur le lecteur vidéo de l'ordinateur. (Recherchez d'éventuels fichiers endommagés.)
- Vérifiez que le menu Mes médias prend bien en charge le fichier sélectionné.

✎ Pour plus d'informations sur l'accès aux services, reportez-vous au menu suivant.

SETTINGS ⇒ Support technique → Infos produit/service

Product certified before February 15, 2013

Продукт, сертифицированный до 15
февраля 2013 г.



BZ03

Product certified after February 15, 2013

Продукт, сертифицированный после 15
февраля 2013 г.





ПІІ 'ЛГ Електронікс Україна', Україна, 01004, м. Київ, вул. Басейна, 4 (літера А),
тел.: +38 (044) 201-43-50, факс: +38 (044) 201-43-73

Обмеження України на наявність небезпечних речовин

Устаткування відповідає вимогам технічного регламенту щодо обмеженого використання небезпечних речовин в електричному і електронному обладнанні.

Ukraine Restriction of Hazardous Substances

The equipment complies with requirements of the Technical Regulation, in terms of restrictions for the use of certain dangerous substances in electrical and electronic equipment.

☐ EU Conformity Notice

 LG Electronics hereby declares that this product is in compliance with the following Directives.

EMC Directive 2004/108/EC

LOW VOLTAGE Directive 2006/95/EC

European representative:

LG Electronics Inc. Krijgsman 1, 1186 DM Amstelveen, The Netherlands

Information for recycling (take-back offer)

This product may contain parts which could be hazardous to the environment.

It is important that this product be recycled after use.

LGE handles all waste products through an environmentally acceptable recycling method. There are several take-back and recycling systems currently in operation worldwide.

Many parts will be reused and recycled, while harmful substances and heavy metals are treated by an environmentally friendly method. If you want to find out more information about our recycling program, please contact your local LG vendor or a corporate representative of LG. and Information of Regional Take back Schemes can be found at :

<http://www.lg.com/global/sustainability/environment/take-back-recycling.jsp>

❑ Disposal of waste batteries (applicable in the European Union and other European countries with separate collection systems)



This symbol on the battery or on the packaging indicates that the battery provided with this product shall not be treated as household waste.

By ensuring these batteries are disposed of correctly, you will help prevent potentially negative consequences for the environment and

human health which could otherwise be caused by inappropriate waste handling of the battery. The recycling of the materials will help to conserve natural resources.

In case of products that for safety, performance or data integrity reasons require a permanent connection with an incorporated battery, this battery should be replaced by qualified service staff only.

To ensure that the battery will be treated properly, hand over the product at end-of-life to the applicable collection point for the recycling of electrical and electronic equipment.

For all other batteries, please view the section on how to remove the battery from the product safely. Hand the battery over to the applicable collection point for the recycling of

waste batteries.

For more detailed information about recycling of this product or battery, please contact your local authority, your household waste disposal service or the shop where you purchased the product.

Energy Saving

Energy efficiency cuts energy consumption and thus saves money by reducing electricity bills.

The following indications allow to reduce power consumption when the television is not being watched:

- turning the television off at its mains supply, or un-plugging it, will cut energy use to zero for all televisions, and is recommended when the television is not being used for a long time, e.g. when on holiday,
- putting the television into standby mode, will reduce energy consumption, but will still draw some power,
- reducing the brightness of the screen will reduce energy use.