



MARQUE: MIELE

REFERENCE: W 2441

CODIC: 1893157

Miele

SOFTTRONIC 

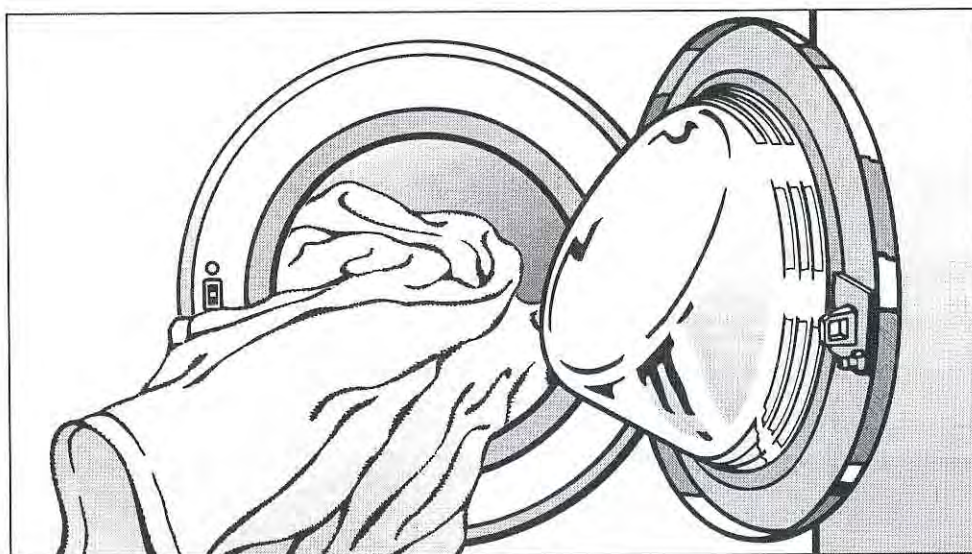

Mode d'emploi Lave-linge W 2461 WPS

Avant d'installer et d'utiliser l'appareil pour la première fois, lisez **absolument** votre mode d'emploi. Vous veillerez ainsi à votre sécurité et éviterez des dommages à l'appareil.



M.-Nr. 06 129 630



Votre contribution à la protection de l'environnement	2
Emballage recyclable	2
Enlèvement de l'ancien appareil	2
 Importantes consignes de sécurité et mises en garde	6
 Description de l'appareil	9
Caractéristiques spéciales d'équipement	9
Programmes spéciaux (Soie  , Laine  , Mini, Automatic, Rinçage supplémentaire)	9
Repassage facile avec les programmes Linge fin et Soie 	9
Système Hydro Plus	9
Start différé h/mn.	10
Fonctions complémentaires (verrouillage de programme, fonction de verrouillage)	10
Actualisation de programme (Update)	10
Panneau de commande	11
Eléments de commande	13
Sélecteur de programme	13
Touches pour les fonctions complémentaires	13
Touche "Essorage" avec témoin de contrôle	13
 Première mise en service	14
 Lavage écologique	15
Consommation d'énergie et d'eau	15
Produits lessiviels	15
Utilisation correcte des fonctions complémentaires (trempage, pré-lavage, lavage intensif)	15
Astuce en cas de séchage immédiat en machine	15
 Pour laver correctement	16
Mode d'emploi succinct	16
Aperçu des programmes	17
Préparation	20
Sélection du programme	21
Fonctions complémentaires	23
Après le lavage	25

Table des matières

Ajout / Retrait de linge	26
Interruption d'un programme	27
Modification du programme choisi	27
Suppression d'une phase de programme	27
Déroulement de programme	28
Dosage du détergent	30
Produit adoucissant	30
Composants - détergent	30
Assouplissant, produit de tenue, amidon en poudre/ liquide	31
Adjonction automatique de l'assouplissant, du produit de tenue ou de l'amidon liquide pendant le programme de lavage	31
Adjonction séparée d'assouplissant/de produit de tenue	31
Amidonnage séparé	31
Décoloration/Coloration	31
Fonctions complémentaires	32
Verrouillage électronique du programme	32
Le verrouillage électronique	33
Nettoyage et entretien	34
Nettoyage du lave-linge	34
Nettoyage du tiroir d'évacuation des détergents	34
Nettoyage du filtre du tuyau d'arrivée d'eau	35
Que faire si ...	36
Le programme ne démarre pas	36
Le programme de lavage a été interrompu et il en résulte une anomalie	37
Le programme de lavage se déroule normalement mais une anomalie se présente quand même	38
Anomalies générales ou insatisfaction des résultats de lavage	39
La porte du lave-linge ne s'ouvre pas	41
Ouvrir la porte de chargement en cas de système d'évacuation bouché et/ou de panne de courant	42
Système d'évacuation bouché	42
Ouvrir la porte de chargement	43
Service après-vente	44
Garantie : conditions et durée	44
Accessoires contre supplément	44

Table des matières

Montage et raccordement	45
Vue de face	45
Vue de derrière	46
Surface d'installation	47
Installation du lave-linge	47
Élimination de la sécurité de transport	47
Encastrement de la sécurité de transport	49
Équilibrage du lave-linge	50
Extraction et blocage des pieds	50
Encastrement sous un plan de travail	51
Colonne lavage-séchage	51
Système de protection contre les fuites d'eau Miele	52
Admission d'eau	53
Vidange	55
Raccordement électrique	56
Valeurs de consommation	57
Indication pour les tests comparatifs:	57
Données techniques	58
Fonctions de programmation	60
Système Hydro plus	60
Délicat	62
Activation du refroidissement du bain de lavage en Blanc/Couleurs	63
Fonction Memory	64
Durée de trempage	65

Importantes consignes de sécurité et mises en garde

Lisez le mode d'emploi avant la première utilisation du lave-linge. Il contient d'importantes informations pour votre sécurité, l'utilisation et l'entretien de l'appareil. Vous veillerez ainsi à votre protection et vous éviterez des dommages à l'appareil.

Conservez soigneusement le mode d'emploi et n'oubliez pas de le remettre à un propriétaire ultérieur à qui vous auriez cédé l'appareil.

Utilisation conforme

Ce lave-linge est uniquement destiné au lavage de textiles dont l'étiquette d'entretien stipule qu'ils sont lavables en machine.

Toute autre utilisation peut comporter des dangers. Le fabricant décline toute responsabilité en ce qui concerne les dommages causés par une utilisation non conforme ou erronée de l'appareil.

Sécurité technique

Afin d'écartier tout danger, contrôlez si votre lave-linge ne présente pas des dégâts apparents avant de l'installer.

N'installez pas et ne mettez pas en service un appareil endommagé.

Avant le raccordement électrique de l'appareil, comparez absolument les données (fusible, tension et fréquence) de la plaquette signalétique avec celles du réseau électrique. En cas de doute, consultez un électricien agréé.

La sécurité électrique de cet appareil n'est garantie que lorsqu'il est raccordé à une prise de terre réglementaire.

Il est très important que cette condition de sécurité fondamentale soit garantie. En cas de doute, faites contrôler votre installation électrique par un électricien agréé.

Les dégâts entraînés par l'absence ou l'interruption du raccordement à une prise de terre ne peuvent être imputés au fabricant de l'appareil.

Pour des raisons de sécurité, n'utilisez pas des rallonges électriques. Il y a risque de surchauffe.

Cet appareil satisfait aux prescriptions de sécurité en vigueur. Des réparations inadéquates peuvent être lourdes de conséquences pour l'utilisateur et n'engagent pas la responsabilité du fabricant. Les réparations ne peuvent être effectuées que par des hommes de métier agréés par Miele.

L'appareil n'est déconnecté du réseau électrique que lorsque

- la fiche d'alimentation électrique de l'appareil est débranchée ou
- le fusible de votre installation électrique est désactivé.

Importantes consignes de sécurité et mises en garde

Le système Waterproof Miele protège contre les dégâts causés par l'eau lorsque les conditions suivantes sont réunies:

- Raccordement correct à l'électricité et à l'eau.
- Lorsque des dégâts sont décelés, le lave-linge doit immédiatement être remis en bon état de fonctionnement.

Les pièces défectueuses peuvent uniquement être remplacées par des pièces de rechange Miele d'origine. Seule l'utilisation de ces pièces nous permet de garantir qu'elles satisfont pleinement aux exigences de sécurité posées à nos appareils.

N'installez en aucun cas votre lave-linge dans une pièce exposée au gel. Les tuyaux gelés peuvent se fissurer ou éclater. Par ailleurs, l'électronique perd de sa fiabilité lorsque la température descend sous zéro.

Utilisation

Le montage et la mise en service de cet appareil sur des unités mobiles (des bateaux par exemple) ne peuvent être effectués que par des entreprises spécialisées ou des professionnels, en veillant à ce que les conditions nécessaires au fonctionnement de l'appareil en toute sécurité soient réunies.

N'installez pas le lave-linge dans des locaux exposés au gel. Lorsqu'ils sont sous pression, les tuyaux gelés peuvent se déchirer ou éclater. Des températures en dessous de 0°C peuvent diminuer la fiabilité de l'unité électronique.

Avant la mise en service de votre lave-linge, assurez-vous que la sécurité de transport placée à l'arrière de l'appareil est retirée (voir chapitre consacré à l'installation). A l'essorage, le non-retrait de la sécurité de transport peut entraîner des dégâts au lave-linge et éventuellement aux meubles / appareils adjacents.

Fermez le robinet d'arrivée d'eau en cas d'absence prolongée (p. ex. pendant les vacances), surtout lorsqu'il n'y a pas de puits d'écoulement à proximité de l'appareil.

Danger d'inondation!
Avant de fixer le tuyau de vidange dans un évier, vérifiez si l'eau s'écoule assez rapidement. Fixez le tuyau de manière à ce qu'il ne puisse pas glisser hors de l'évier. La force de recul exercée par l'eau vidangée peut sinon expulser le tuyau hors de l'évier et entraîner une inondation!

Veillez à ce que le linge chargé dans la machine ne contienne pas des corps étrangers tels que des aiguilles, des clous, des pièces de monnaie ou des attaches de bureau. Ceux-ci peuvent endommager des éléments de l'appareil qui, à leur tour, risquent d'endommager les textiles.

Importantes consignes de sécurité et mises en garde

 Lorsque le détergent est correctement dosé, il n'est pas nécessaire de détartrer l'appareil. Si un détartrage devait néanmoins s'avérer nécessaire, utilisez un détartrant anticorrosif. Ce type de détartrant est disponible chez votre distributeur Miele ou au service après-vente Miele. Respectez strictement les instructions d'emploi du détartrant.

 Les textiles traités avec des détergents contenant des solvants doivent être rincés à l'eau claire avant leur lavage en machine.

 N'utilisez jamais des détergents à base de solvant (p. ex. de la benzine) dans le lave-linge. Vous risquez d'endommager des éléments de l'appareil et d'entraîner la formation de vapeurs nocives. En outre, ces détergents entraînent des risques d'incendie et d'explosion!

 Les teintures doivent convenir à l'utilisation en machine. Elles ne peuvent être utilisées qu'en quantités ménagères normales. Respectez scrupuleusement les instructions du fabricant.

 N'utilisez en aucun cas des produits décolorants car leur teneur en soufre risque d'endommager l'appareil (corrosion).

 Lorsque vous lavez à de hautes températures, n'oubliez pas que le hublot est très chaud. Empêchez les enfants d'y toucher pendant le fonctionnement du lave-linge.

Utilisation d'accessoires

 Des accessoires ne peuvent être ajoutés ou incorporés que lorsqu'ils sont autorisés par Miele. Lorsque d'autres accessoires sont utilisés, les droits conférés par la garantie et / ou la responsabilité produit ne peuvent plus être invoqués.

Recyclage de l'appareil usagé

 Débranchez la fiche d'alimentation de la prise de courant. Rendez le câble et la fiche d'alimentation électrique inutilisables. Vous empêcherez ainsi tout usage inapproprié de l'appareil.

Caractéristiques spéciales d'équipement

Programmes spéciaux (Soie , Laine , Mini, Automatic, Rinçage supplémentaire)

– Programme pour textiles lavables à la main (Soie )

Les textiles lavables à la main, froissables qui ne contiennent pas de laine, peuvent être lavés avec le programme *Soie* .

– Programme pour textiles lavables à la main (Laine )

Les textiles en laine ou à base de laine lavables à la main peuvent être lavés avec le programme *Laine* .

– Programme pour petites quantités de linge (Mini)

Il s'agit d'un programme Couleurs pour une petite lessive de temps en temps avec des textiles légèrement souillés.

– Programme pour des textiles mélangés (Automatic)

Des textiles mixtes et triés selon la couleur peuvent être lavés avec ce programme.

– Programme de rinçage de textiles (rinçage supplémentaire)

Avec ce programme, les textiles sont uniquement rincés et essorés.

Repassage facile avec les programmes Linge fin et Soie

Le linge est lavé et essoré avec beaucoup de soin. La formation de plis est réduite et le repassage est facilité.

Système Hydro Plus

Ce système permet de laver et/ou de rincer avec des niveaux d'eau plus élevés. Pour les programmes *Blanc/Couleurs* et *Non Repassable*, il est également possible de sélectionner un rinçage supplémentaire.

Description de l'appareil

Start différé h/mn.

La fonction de start différé vous permet de différer le démarrage d'un programme de 30 minutes à 24 heures.

Fonctions complémentaires (verrouillage de programme, fonction de verrouillage)

Verrouillage électronique de programme

Le verrouillage électronique de programme empêche pendant le déroulement du programme, l'ouverture de la porte et l'interruption du programme. A l'issue du programme, le verrouillage est automatiquement arrêté.

Fonction de verrouillage électronique

La fonction de verrouillage électronique empêche l'utilisation de votre lave-linge par autrui, p. ex. dans les lavoirs publics. Si la fonction est enclenchée, il est impossible

- d'ouvrir la porte via la touche *Porte* et
- de faire démarrer un programme.

Actualisation de programme (Update)

Le témoin "PC" sert de point de transfert pour que le service après-vente puisse procéder à une actualisation des programmes (PC = Programme Correction).

Cette fonction vous permet d'actualiser la commande de votre lave-linge avec les évolutions futures en matière de produits, de textiles et de procédés de lavage.

Miele vous informera en temps voulu des possibilités d'actualisation.

Description de l'appareil

Affichage

L'affichage indique plusieurs fonctions:

- la durée de report pour le start différé
- les fonctions de programmation

Start différé

L'affichage indique la durée de report choisie pour le start différé.

Après le démarrage, la durée de report est décomptée; pour une durée de report de plus de 10 h, le décompte se fait par heure et pour durée de report inférieure, le décompte se fait par minute.

Après écoulement de la durée du start différé, le programme commence.

Fonctions de programmation

Grâce aux fonctions de programmation, vous pouvez adapter le fonctionnement de votre lave-linge à vos besoins individuels. Chaque programmation effectuée reste active jusqu'à ce qu'elle soit de nouveau effacée.

Description de l'appareil

Éléments de commande

Sélecteur de programme

Le sélecteur de programme vous permet de régler le programme de lavage et la température correspondante.

Pour économiser de l'énergie, l'anneau lumineux s'éteint quelques minutes après la fin du programme.

Touches pour les fonctions complémentaires

Les principaux programmes de lavage peuvent être complétés par diverses fonctions complémentaires.

La touche supérieure vous permet de sélectionner les fonctions complémentaires *Intensif*, *Prélavage*, *Trempage* et leurs combinaisons.

La touche inférieure vous permet de sélectionner la fonction *Hydro plus*.

La fonction complémentaire est sélectionnée lorsque le témoin de contrôle est allumé.

Si vous ne parvenez pas à sélectionner une fonction complémentaire, c'est que cette fonction ne convient pas au programme principal choisi.

Touche "Essorage" avec témoin de contrôle

La vitesse d'essorage maximale dépend du programme de lavage.

Nbre de tours	Programme de lavage
1400	Blanc/Couleurs, Mini, Amidonnage, Vidange/Essorage
1200	Laine, Rinçage supplémentaire
900	Non repassable, Automatic
600	Linge Fin
400	Soie

Schleudern anwählen

En appuyant sur la touche "Essorage", vous pouvez modifier la vitesse d'essorage. Mais il n'est pas possible de régler une vitesse d'essorage supérieure à la vitesse maximale autorisée pour le programme.

Les témoins de contrôle indiquent le réglage choisi.

Vous ne choisissez pas l'essorage

■ Appuyez sur la touche "Essorage" jusqu'à:

– Arrêt cuve pleine

Les textiles ne sont pas essorés et restent dans l'eau après la dernière phase de rinçage. La formation de plis est ainsi réduite, si les textiles ne sont pas immédiatement sortis du tambour à la fin du programme. Sélectionnez une vitesse d'essorage pour poursuivre le programme ou appuyez sur la touche *Porte* pour mettre fin au programme.

– Sans essorage

Les textiles ne sont pas essorés. Le lave-linge passe toute de suite à la phase de rotation infroissable après la vidange de la dernière eau de rinçage. Cette fonction supprime également l'essorage entre les différentes phases de rinçage (essorage intermédiaire).

Première mise en service

Avant le premier lavage, assurez-vous que votre lave-linge est correctement installé et raccordé.
Voir chapitre "Installation".

Pour des raisons de sécurité, il n'est pas possible d'essorer avant la première mise en service de la machine. Pour activer l'essorage, il faut lancer un programme de lavage sans linge ni détergent.

L'utilisation de détergent peut entraîner une formation de mousse excessive!

Simultanément, la vanne d'évacuation à boisseau sphérique est activée. Cette vanne permet d'utiliser pleinement le détergent.

- Ouvrez le robinet d'arrivée d'eau.
- Enfoncez la touche .
- Tournez le sélecteur de programme sur *Blanc/Couleurs 40°C*.
- Appuyez sur la touche *Start*.

La première mise en service est terminée à l'issue du programme.

Consommation d'énergie et d'eau

- Utilisez toujours la charge maximale de linge préconisée pour chaque programme.
La consommation d'énergie et d'eau sera alors la plus basse (par rapport à la quantité de linge lavé).
- Utilisez les programmes *Automatic* et *Mini* pour les petites lessives.
- Si vous ne chargez pas complètement votre machine avec le programme *Blanc/Couleurs*, le système s'adapte automatiquement et réduit la quantité d'eau et d'énergie utilisée ainsi que la durée du programme. Il est donc possible que la machine corrige la durée résiduelle en cours de lavage.
- Préférez le programme *Blanc/Couleurs 60°C* avec la fonction *Intensif* au programme *Blanc/Couleurs 95°C*. Vous économiserez ainsi entre 35 et 45 % d'énergie. La durée du programme sera plus longue. Dans la plupart des cas, le programme à 60°C suffit à enlever les taches. Pour les taches plus tenaces ou anciennes, sélectionnez en plus la fonction *Trempage*.

Produits lessiviels

- Utilisez la quantité de produit recommandée sur l'emballage.
- Si vous ne chargez pas votre machine au maximum, réduisez la quantité de produit (environ $\frac{1}{3}$ de produit lessiviel en moins pour une demi-charge).

Utilisation correcte des fonctions complémentaires (trempage, pré-lavage, lavage intensif)

Pour les textiles légèrement sales, voire normalement sales

Pour les textiles normalement sales, voire très sales avec des taches visibles, sélectionnez un programme avec la fonction complémentaire *Intensif*.

- Utilisez la fonction complémentaire *Trempage* en lieu et place de la fonction *Pré-lavage*. car c'est le même bain de lavage qui est utilisé pour le trempage et le lavage.

Astuce en cas de séchage immédiat en machine

- Pour économiser de l'énergie lors du séchage, sélectionnez la vitesse d'essorage la plus rapide possible pour le programme de lavage concerné.

Pour laver correctement

Mode d'emploi succinct

Conseil:

Il est conseillé de se familiariser avec la manipulation du lave-linge. Veuillez donc lire en détail les rubriques "Préparation", "Sélection du programme" et "Après le lavage" de ce chapitre.

- 1 Préparez et triez le linge.

Sélection du programme:

- 2 Mettez le lave-linge sous tension
- 3 Ouvrez la porte de chargement
- 4 Chargez le linge
- 5 Fermez la porte de chargement
- 6 Enclenchez le start différé
- 7 Choisissez le programme
- 8 Sélectionnez une ou plusieurs fonction(s) complémentaire(s)
- 9 Sélectionnez la vitesse d'essorage
- 10 Dosez le détergent
- 11 Démarrez le programme

Après le lavage:

- 12 Ouvrez la porte de chargement
- 13 Déchargez le linge
- 14 Arrêtez le lave-linge
- 15 Fermez la porte de chargement







Le récapitulatif des programmes ci-dessous vous permet de voir quels programmes conviennent à quel type de textile.

Pour laver correctement



Aperçu des programmes

Blanc/Couleurs 95 / 75 / 60 / 40 / 30	
Type de textiles	Linge en coton et en lin, p.ex. draps de lit, taies d'oreiller, nappes, essuies-éponge, jeans, tee-shirts, sous-vêtements, vêtements pour nourrissons.
Fonctions complémentaires	Trempage, Prélavage, Intensif, Hydro plus
Indications	<ul style="list-style-type: none"> – Utilisez le programme <i>Blanc 95°C</i> uniquement pour du linge fortement souillé et du linge affecté par des germes. – Pour les textiles normalement sales à très sales ou présentant des taches visibles, sélectionnez la fonction <i>Intensif</i>. – Pour les textiles présentant des taches tenaces ou anciennes, utilisez les fonctions complémentaires <i>Intensif</i> et <i>Trempage</i>. – Pour les textiles très sales (poussière, sables, p. ex.), sélectionnez la fonction complémentaire <i>Prélavage</i>. – Utilisez du détergent liquide pour des textiles foncés.
Détergent	Universel, couleur
Charge maximale	5 kg
<u>Indication pour les instituts d'essai:</u> Pour effectuer les essais selon la norme EN 60456, il faudrait appuyer sur la touche <i>Intensif</i> .	
Non repassable 60 / 50 / 40 / 30	
Type de textiles	Textiles en fibres synthétiques, fibres mélangées ou coton non repassable, p. ex. chemises, blouses, tabliers, nappes et serviettes.
Fonctions complémentaires	Trempage, Prélavage, Intensif, Hydro plus
Indications	– Pour les textiles normalement sales à très sales ou présentant des taches visibles, sélectionnez la fonction <i>Intensif</i> .
Détergent	Universel, couleur, délicat
Charge maximale	2,5 kg
<u>Indication pour les instituts d'essai:</u> Pour effectuer les essais selon la norme EN 60456, il faudrait appuyer sur la touche <i>Intensif</i> .	

Pour laver correctement

Linge Fin  	
Type de textiles	Textiles en fibres synthétiques, fibres mélangées, en soie artificielle ou en coton non repassable, p. ex. chemises, blouses, rideaux dont le fabricant autorise le lavage en machine.
Fonctions complémentaires	Trempage, Prélavage, Intensif
Indications	<ul style="list-style-type: none"> – Pour les textiles normalement sales à très sales ou présentant des taches visibles, sélectionnez la fonction <i>Intensif</i>. – Faible formation de plis dans ce programme (facilité de repassage). – La poussière contenue dans les rideaux exige le plus souvent un programme avec <i>prélavage</i>. – Pour des rideaux très froissables, diminuez la vitesse d'essorage ou renoncez à l'essorage.
Détergent	Délicat
Charge maximale	1 kg
Soie  	
Type de textiles	Vêtements lavables à la main dont les textiles ne contiennent pas de laine.
Fonctions complémentaires	Hydro plus
Indications	<ul style="list-style-type: none"> – Faible formation de plis dans ce programme (facilité de repassage). – Placez les bas fins et les soutiens-gorges dans un petit sac de lavage. – Utilisez du détergent doux.
Détergent	Délicat
Charge maximale	1 kg
Laine  	
Type de textiles	Textiles en laine ou à base de laine lavables à la main ou en machine.
Détergent	Pour lainages
Charge maximale	2 kg

Pour laver correctement

Mini 	
Type de textiles	Textiles légèrement souillés, qui sont lavables dans un programmes Couleurs.
Fonctions complémentaires	Hydro plus
Indications	– Dosez moins de poudre à lessiver (demi-charge).
Détergent	Universel, couleur
Charge maximale	2,5 kg
Automatic  	
Type de textiles	Mélange de textiles lavables dans les programmes <i>Blanc/Couleurs</i> et <i>Non repassable</i> et triés selon la couleur.
Fonctions complémentaires	Trempage, Prélavage, Intensif, Hydro plus
Indications	– Pour les textiles normalement sales à très sales ou présentant des taches visibles, sélectionnez la fonction <i>Intensif</i> .
Détergent	Universel, couleur
Charge maximale	3 kg
Amidonage	
Type de textiles	Nappes, serviettes, tabliers, vêtements professionnels.
Indications	– Le linge vient d'être lavé sans avoir été traité avec de l'assouplissant.
Charge maximale	5 kg
Rinçage supplémentaire	
Type de textiles	Textiles qui doivent uniquement être lavés et essorés.
Charge maximale	5 kg
Vidange/Essorage	
Indications	– Uniquement vidange: placez la vitesse d'essorage sur <i>Sans essorage</i> .
Charge maximale	5 kg

Pour laver correctement

Préparation

1 Préparez et triez le linge.

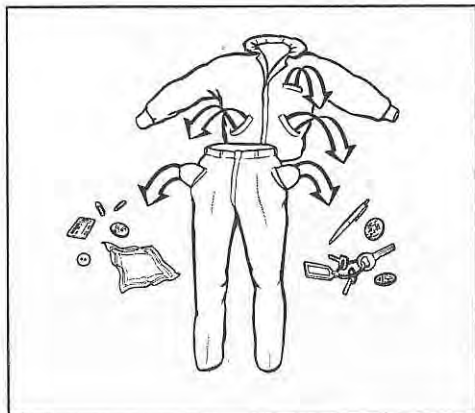

■ Videz les poches.

⚠ Des corps étrangers tels que des clous, pièces de monnaie, attaches de bureau, etc. peuvent endommager les textiles et des éléments de l'appareil.

- Avant le lavage, enlevez d'éventuelles taches sur les textiles, si possible tant qu'elles sont fraîches. Retirez les taches avec un chiffon qui ne déteint pas. Ne pas frotter !

Vous pouvez souvent éliminer les taches particulières (sang, œuf, café, thé, etc.) en ayant recours à des petits trucs. Si vous avez des problèmes avec des textiles tachés, vous pouvez demander à votre distributeur Miele ou chez Miele directement un petit lexique de conseils de lavage et de séchage qui vous aidera à éliminer les taches difficiles.

⚠ N'utilisez jamais des détergents chimiques (contenant des solvants) dans votre lave-linge!

- Triez le linge en fonction des couleurs et des symboles d'entretien repris sur l'étiquette (dans le col ou sur la couture de côté).

Les textiles foncés déteignent souvent légèrement lors des premières lessives. Pour éviter qu'ils ne déteignent sur des textiles plus clairs, lavez-les plusieurs fois séparément.

- Dans le cas de rideaux:
Retirez les attaches et les roulettes ainsi que le fil en plomb ou enveloppez-les dans un chiffon que vous liez.
- Dans le cas de soutiens-gorges:
Cousez ou retirez les baleines défaits.
- Dans le cas de tricot, jeans, pantalons et textiles à mailles (p. ex. des tee-shirts ou des sweat-shirts):
Retournez ces textiles lorsque le fabricant le recommande.

Fermez les fermetures éclair, les agrafes et les oeillets avant le lavage.

Ne lavez jamais dans cet appareil des textiles "**non lavables en machine**", pourvus du symbole d'entretien .

Pour laver correctement

Sélection du programme

② Mettez le lave-linge sous tension

- Enfoncez la touche .

③ Ouvrez la porte de chargement

- Enfoncez la touche *Porte* et ouvrez la porte de chargement.

④ Chargez le linge

- Introduisez le linge déplié dans le tambour sans le tasser. Des textiles de tailles diverses permettent de renforcer l'action de lavage et d'obtenir une meilleure répartition du linge à l'essorage.

Respectez la charge maximale correspondant à chaque programme de lavage. La consommation d'eau et d'énergie, conforme à la quantité de linge, est alors la plus basse. En surchargeant le tambour, vous compromettez le résultat de lavage et favorisez la formation de faux plis.

⑤ Fermez la porte de chargement d'un léger coup sec

Veillez à ce qu'aucune pièce de textile ne soit coincée entre la porte et le joint d'étanchéité.

⑥ Enclenchez le start différé (selon vos souhaits)

Vous pouvez différer le départ du programme de 30 minutes à 24 heures.

Le sélecteur de programme doit se trouver en position  *Fin*.

Le témoin de contrôle du  *start différé* clignote dans l'affichage.

A l'aide de la touche *Start*, vous pouvez encoder la durée souhaitée du départ différé.

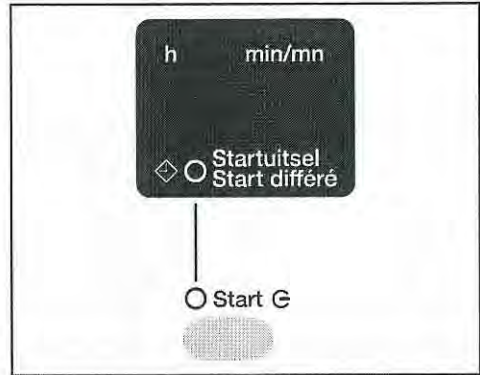

- Appuyer sur la touche *Start*. Chaque pression sur la touche rallonge la durée:

- par pas de 30 minutes sous 10 heures,
- par pas d'une heure au dessus de 10 heures.

Si vous garder la touche *Start* enfoncée, vous sélectionnez automatiquement 24 h.

Annuler le start différé

Appuyez sur la touche *Start* lorsque **24 h** est affiché.

Annuler le start différé si vous avez déjà appuyé sur *Start*.

Interrompez le programme.

Pour laver correctement

7 Sélectionnez un programme

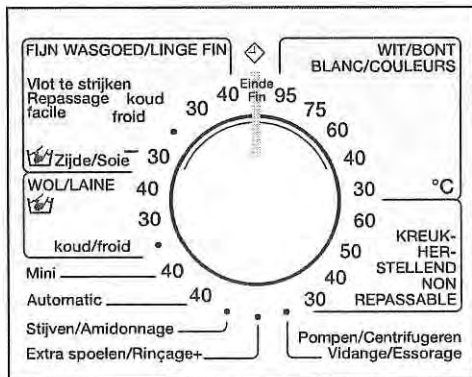

- Tournez le sélecteur de programme sur le programme souhaité.

8 Sélectionnez la vitesse d'essorage

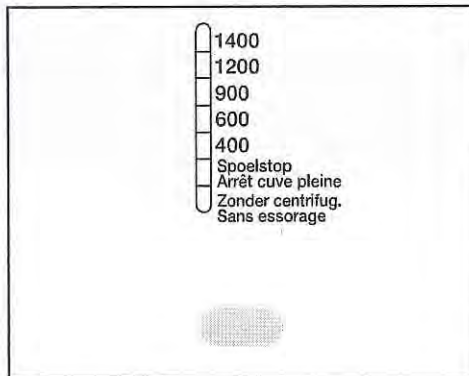

- Appuyez sur la touche "Essorage" jusqu'à ce que le témoin à côté de la vitesse d'essorage souhaitée s'allume.

Une modification de la vitesse d'essorage n'est possible que dans les limites imposées à chaque programme de lavage.

Pour laver correctement

Fonctions complémentaires

⑨ Sélectionnez une ou plusieurs fonction(s) complémentaire(s)

Vous pouvez activer des fonctions complémentaires lorsqu'elles sont autorisées pour le programme principal choisi.

La touche supérieure permet de sélectionner les fonctions complémentaires dans l'ordre suivant: *Intensif* ou *Intensif* et *Prélavage* ou *Intensif* et *Trempage* ou *Prélavage* ou *Trempage* ou aucune sélection.

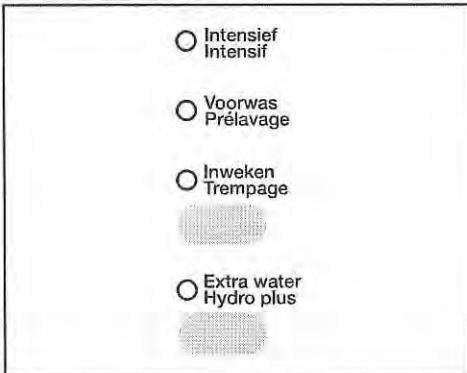

La touche inférieure permet d'enclencher ou déclencher la fonction complémentaire *Hydro plus*.

- Appuyez sur la touche de fonction complémentaire désirée. Appuyez sur la touche supérieure jusqu'à ce que le(s) témoin(s) de contrôle de la/ des fonction(s) désirée(s) s'allume(nt).

Intensif

Pour les textiles normalement sales à très sales ou présentant des taches visibles.

La durée du lavage principal est prolongée.

Prélavage

Pour textiles fortement souillés.

Trempage

Pour textiles particulièrement sales et tachés de blanc d'oeuf, sang, graisse, cacao, etc..

- La durée de trempage peut être programmée entre 30 minutes et 2 heures, par tranches de 30 minutes.
- Le réglage de base est de 2 heures.

La programmation d'une autre durée est décrite dans le chapitre "Fonction de programmation" au paragraphe "Durée de trempage".

Hydro plus

Si vous souhaitez plus d'eau pour votre processus de lavage, vous avez le choix entre 4 variantes pour la touche *Hydro plus*. Elles sont décrites dans le chapitre "Fonctions de programmation" au paragraphe "Système Hydro plus".

L'appareil est réglé d'usine pour que lorsque vous appuyez sur la touche *Hydro plus*, le niveau d'eau est augmenté pendant le lavage et le rinçage.

Pour laver correctement

10 Dosez le détergent

Il est important de doser correctement le détergent.

Si le dosage est insuffisant:

- le linge ne sera pas propre et, à la longue, il perdra de son éclat et de sa souplesse.
- des résidus poisseux se formeront sur le linge.
- du calcaire se déposera sur les résistances du lave-linge.

Si le dosage est trop important:

- la formation de mousse sera excessive. L'action mécanique exercée sur le linge pendant le lavage sera trop faible. Le résultat de lavage, de rinçage et d'essorage ne sera pas satisfaisant.
- la consommation d'eau augmentera (rinçage supplémentaire).
- le préjudice causé à l'environnement sera plus important.

Pour de plus amples informations sur les détergents et leur dosage, référez-vous au chapitre "Dosage du détergent".

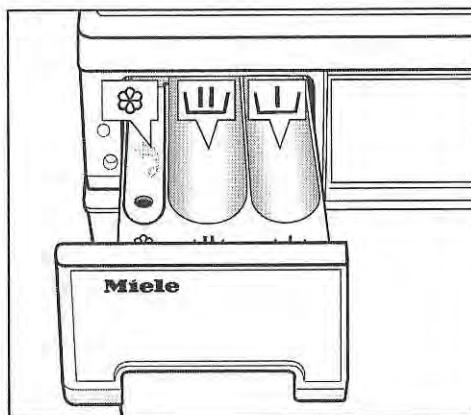

- Ouvrez le réservoir à produits et dosez les produits dans les compartiments.



compartiment pour le pré-lavage (versez $\frac{1}{4}$ de la quantité de détergent).



compartiment pour le lavage, y compris le trempage



compartiment pour produit assouplissant / de tenue

- Fermez le réservoir à produits.

11 Appuyez sur la touche **Start**

Le programme démarre. Si vous avez sélectionné un start différé, le temps s'écoule dans l'affichage. Lorsque celui-ci est écoulé, l'affichage s'éteint.

Pour laver correctement

Après le lavage

14 Ouvrez la porte de chargement

- Appuyez sur la touche *Porte*.

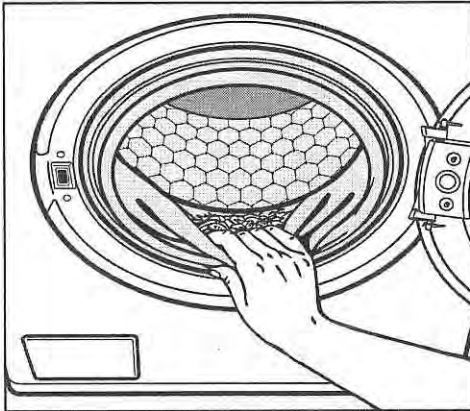

15 Déchargez le linge



- Contrôlez si des corps étrangers ne sont pas restés coincés dans le joint de porte.

Vérifiez si vous n'avez pas oublié des textiles dans le tambour! Ceux-ci risquent de rétrécir ou de déteindre lors d'une prochaine lessive.

16 Arrêtez le lave-linge

Faites ressortir la touche  et tournez le sélecteur de programme sur  *Fin*.

17 Fermez la porte de chargement

Vous risquez sinon que des objets ne soient déposés par mégarde dans le tambour. Ceux-ci risquent alors d'endommager le linge au cours d'un cycle de lavage suivant.

Pour laver correctement

Ajout / Retrait de linge

Après le démarrage des programmes suivants, vous pouvez encore ajouter ou retirer du linge:

- Blanc/Couleurs
- Non Repassable
- Mini
- Automatic
- Amidonnage
- Enfoncez la touche *Porte* jusqu'à ce que la porte de chargement s'ouvre.
- Ajoutez ou retirez du linge.
- Fermez la porte de chargement.

Le programme se poursuit automatiquement.

Il est impossible d'ouvrir la porte de chargement si:

- la température de l'eau dans la cuve dépasse les **55°C**,
- le niveau d'eau dépasse une certaine valeur,
- le verrouillage de programme a été activé.
- la phase de programme *Essorage final* est atteinte.

Si vous appuyez sur la touche *Porte* dans un des cas ci-dessus, le témoin de contrôle *Verrouillé* s'allume.

Pour laver correctement

Interruption d'un programme

- Arrêtez l'appareil avec la touche .

Ensuite:

- Réenclenchez l'appareil avec la touche .

Modification du programme choisi

Après avoir appuyé sur la touche *Start*, l'appareil accepte encore les modifications suivantes:

- A tout moment, vous pouvez aussi changer la vitesse d'essorage, dans les limites du programme sélectionné.
- Jusqu'à 6 minutes après le démarrage du programme vous pouvez (dé)sélectionner la fonction complémentaire *Hydro plus* et modifier la température du programme choisi.

Un passage à un autre programme n'est plus possible après le démarrage du programme.

Le témoin de contrôle *Rotation infroissable/Fin* clignote si vous bougez le sélecteur de programme. Le déroulement de programme n'est pas influencé. Le témoin de contrôle s'éteint dès que le sélecteur de programme est replacé sur le programme choisi à l'origine.

Suppression d'une phase de programme



- Tournez le sélecteur de programme sur la position  *Fin*.

Dès que le témoin de la phase de programme, avec laquelle le programme doit être poursuivi, clignote:

- Tournez le sélecteur de programme endéans les 4 secondes sur le programme choisi.

Lorsque le verrouillage de programme est activé, il n'est pas possible de changer de programme ni de supprimer une phase de programme.

Changer de programme/arrêter un programme

- Arrêtez l'appareil avec la touche .
- Tournez le sélecteur de programme sur  *Fin*.

Le programme de lavage est arrêté.

- Enclenchez l'appareil avec la touche .
- Sélectionnez un nouveau programme.
- Enfoncez la touche *Start*.

Pour laver correctement

Déroulement de programme

Le lave-linge est équipé d'une commande entièrement électronique avec détection de charge. Le lave-linge définit lui-même la consommation d'eau nécessaire en fonction de la quantité et du pouvoir d'absorption du linge chargé. C'est pourquoi, on obtient différents déroulements de programme et diverses durées de lavage.

Les déroulements de programme repris ici se basent toujours sur le programme de base avec une charge maximale. Les fonctions supplémentaires possibles ne sont pas prises en considération.

L'affichage de déroulement de votre lave-linge vous informe à tout moment sur la phase de lavage atteinte durant le programme de lavage.

Blanc/Couleurs

Lavage

Niveau d'eau: faible

Rythme de lavage: normal

Rinçage

Niveau d'eau: moyen

Nombre de rinçages: 2 ou 3¹⁾

Essorage

Essorage intermédiaire²⁾: oui

Essorage final: oui

Non repassable

Lavage

Niveau d'eau: faible

Rythme de lavage: normal

Rinçage

Niveau d'eau: haut

Nombre de rinçages: 2 ou 3³⁾

Essorage

Essorage intermédiaire²⁾: oui

Essorage final: oui

Linge fin

Lavage

Niveau d'eau: haut

Rythme de lavage: Délicat

Rinçage

Niveau d'eau: haut

Nombre de rinçages: 3

Essorage

Essorage intermédiaire: non

Essorage final: oui

Soie

Lavage

Niveau d'eau: moyen

Rythme de lavage: Soie

Rinçage

Niveau d'eau: moyen

Nombre de rinçages: 2

Essorage

Essorage intermédiaire: non

Essorage final: oui

Pour laver correctement

Laine

Lavage

Niveau d'eau: moyen

Rythme de lavage: laine

Rinçage

Niveau d'eau: moyen

Nombre de rinçages: 2

Essorage

Essorage intermédiaire²⁾: oui

Essorage final: oui

Mini

Lavage

Niveau d'eau: faible

Rythme de lavage: normal

Rinçage

Niveau d'eau: moyen

Nombre de rinçages: 2

Essorage

Essorage intermédiaire²⁾: oui

Essorage final: oui

Automatic

Lavage

Niveau d'eau: faible

Rythme de lavage: normal

Rinçage

Niveau d'eau: haut

Nombre de rinçages: 2

Essorage

Essorage intermédiaire²⁾: oui

Essorage final: oui

Amidonage

Niveau d'eau: faible

Rythme de lavage: normal

Essorage final: oui

Rinçage supplémentaire

Niveau d'eau: haut

Nombre de rinçages: 2

Essorage final: oui

Particularités dans le déroulement de programme:

Rotation infroissable:

Dans tous les programmes, excepté *Laine*, le tambour tourne encore pendant maximum 30 mn. après la fin du programme. Ceci afin d'éviter les plis. Il est toujours possible d'ouvrir l'appareil.

1) un 3ème rinçage est effectué en cas:

- de formation de mousse intensive
- de vitesse d'essorage < à 700 t/mn
- d'activation de la fonction *sans essorage*

2) essorage intermédiaire:

Les textiles sont essorés entre chaque phase de rinçage.

3) un 3ème rinçage est effectué en cas:

- d'activation de la fonction *sans essorage*

Désactivation de l'essorage intermédiaire:

Réglez la fonction *sans essorage*.

Dosage du détergent

Vous pouvez utiliser tous les détergents modernes conçus pour le lavage en lave-linge (détergents liquides ou en poudre, et tablettes).

Lavez les lainages ou les textiles composés partiellement de laine avec un détergent pour laine.

Les indications de dosage sont mentionnées sur l'emballage du détergent utilisé.

Le dosage dépend:

- du degré de salissure du linge

légèrement sale

Il n'y a pas de souillures ni de taches visibles. Les vêtements ont par exemple une odeur corporelle.

moyennement sale

Les souillures et/ou quelques faibles taches sont visibles.

fort sale

Les souillures et/ou les taches sont bien discernables.

- de la dureté de l'eau.
Si vous ne connaissez pas la catégorie de dureté, informez-vous auprès de votre compagnie de distribution.
- de la quantité de linge

Duretés d'eau

Catégorie	Type d'eau	Dureté en mmols par litre	°d ou dureté en degrés allemands	°f ou dureté en degrés français
I	faible	0 - 1,3	0 - 7	0 - 13
II	moyenne	1,3 - 2,5	7 - 14	13 - 25
III	forte à très forte	> 2,5	> 14	> 25

Produit adoucissant

Lorsque l'eau atteint une catégorie de dureté II et III, vous pouvez ajouter un produit adoucissant. Le dosage exact est mentionné sur l'emballage du produit. Versez d'abord le détergent et ensuite l'adoucissant.

Vous pouvez alors doser le détergent comme pour une catégorie de dureté I.

Composants - détergent

Lorsque vous lavez avec plusieurs composants, versez-les toujours dans le compartiment  en suivant l'ordre chronologique ci-dessous:

1. détergent
2. adoucissant
3. sel détachant

Ainsi, les produits seront mieux évacués.

Assouplissant, produit de tenue, amidon en poudre/ liquide

L'utilisation d'assouplissant rend au linge toute sa souplesse et diminue l'électricité statique sur les fibres synthétiques.

Les produits de tenue sont des amidons synthétiques qui donnent une meilleure tenue aux chemises, linge de table, draps, etc.

L'amidon donne de la rigidité et du volume au linge.

- Suivez les indications du fabricant pour le dosage.

Adjonction automatique de l'assouplissant, du produit de tenue ou de l'amidon liquide pendant le programme de lavage



- Versez l'assouplissant, le produit de tenue ou l'amidon liquide dans le compartiment à assouplissant ☼. **Ne dépassez pas le repère max.**

L'assouplissant, le produit de tenue ou l'amidon liquide est entraîné automatiquement au dernier rinçage. Il reste un peu d'eau dans le compartiment assouplissant ☼ en fin de programme.

Nettoyez le compartiment d'évacuation après plusieurs amidonnages. Nettoyez surtout le siphon et le petit tuyau.

Adjonction séparée d'assouplissant/ de produit de tenue

- Versez le produit dans le compartiment ☼.
- Tournez le sélecteur sur *Amidon-nage*.
- Sélectionnez une vitesse d'essorage.
- Appuyez sur la touche *Start*.

Amidonnage séparé

- Préparez et dosez l'amidon comme indiqué sur l'emballage.
- Versez dans le compartiment $\perp\perp$.
- Tournez le sélecteur sur *Amidon-nage*.
- Sélectionnez une vitesse d'essorage.
- Appuyez sur la touche *Start*.

Décoloration/Coloration

- N'utilisez en aucun cas des produits décolorants dans le lave-linge.
- Les teintures ne peuvent être utilisées qu'en quantités ménagères normales. Le sel utilisé pour teindre les vêtements peut endommager l'acier inoxydable en cas d'utilisation continue. Respectez scrupuleusement les instructions du fabricant.

Fonctions complémentaires

Verrouillage électronique du programme

Le verrouillage électronique du programme empêche que l'appareil ne s'ouvre ou que le programme ne soit interrompu pendant le processus de lavage.

Activation du verrouillage de programme

- Appuyez (pendant au moins quatre secondes) sur la touche *Start* jusqu'à ce que le témoin de contrôle *verrouillé* s'allume. Ce témoin se trouve en bas du côté droit du panneau de commande.

La fonction de verrouillage est activée.

Dès maintenant, l'appareil n'accepte plus de modifications. Le programme de lavage se déroule jusqu'à la fin.

A l'issue du programme de lavage et dans la position *Arrêt cuve pleine*, le verrouillage est supprimé afin de vous permettre la sélection d'un nouveau programme de lavage.

Désactivation du verrouillage de programme

- Appuyez sur la touche *Start* au moins 4 secondes jusqu'à ce que le témoin de contrôle *verrouillé* s'éteigne.

Exception:

La position du sélecteur de programme a été modifiée et le témoin *Rotation infroissable/Fin* clignote dans l'affichage de déroulement.

- Placez le sélecteur de programme sur le programme initialement choisi. Le témoin *Rotation infroissable/Fin* s'éteint.
- Appuyez sur la touche *Start* au moins 4 secondes jusqu'à ce que le témoin de contrôle *verrouillé* s'éteigne.

Fonctions complémentaires

Le verrouillage électronique

Le verrouillage électronique protège votre appareil d'utilisations indésirables.

Lorsque le verrouillage électronique est activé, il est impossible

- d'ouvrir la porte de chargement,
- de faire démarrer un programme.

Condition:

- La porte de chargement est fermée.
- Le sélecteur de programme est sur  *Fin*.

Activation du verrouillage

- 1 Enclenchez l'appareil.
- 2 Appuyez sur la touche *Prélavage* pendant les actions reprises sous les points de 3 à 5.
- 3 Tournez lentement dans le sens des aiguilles d'une montre le sélecteur de programme sur *Blanc/Couleurs 60°C*.

4 Tournez lentement dans le sens contraire des aiguilles d'une montre le sélecteur de programme sur  *Fin*.

5 Tournez lentement dans le sens contraire des aiguilles d'une montre le sélecteur de programme sur *Linge Fin*.

- Le témoin de contrôle *verrouillé* (en bas du côté droit du panneau de commande) clignote.

6 Lâchez la touche *Prélavage*.

7 Placez le sélecteur de programme sur  *Fin*.

8 Arrêtez l'appareil.

Désactivation du verrouillage

Répétez les actions reprises sous les points de 1 à 6. Le témoin *verrouillé* s'éteint.

Nettoyage et entretien

⚠ Retirez la fiche d'alimentation avant de procéder au nettoyage et à l'entretien de votre appareil.

Nettoyage du lave-linge

- Nettoyez la carrosserie à l'eau savonneuse ou avec un produit détergent doux. Séchez-la ensuite avec un chiffon absorbant.
- Nettoyez le tambour à l'aide d'un détergent pour acier inoxydable.

Nettoyage du tiroir d'évacuation des détergents

Enlevez régulièrement les éventuels dépôts de détergent.

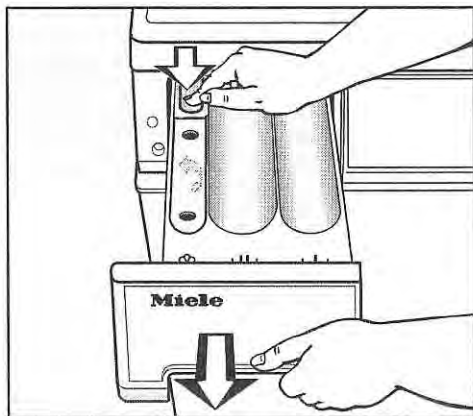

- Sortez le tiroir jusqu'à la butée. Appuyez sur le bouton rouge de déverrouillage et retirez simultanément tout le tiroir hors du lave-linge.

- Nettoyez le tiroir d'évacuation des détergents avec de l'eau chaude.

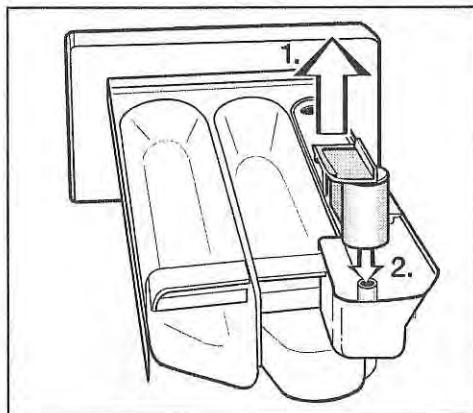

- Nettoyez le siphon.
 1. Enlevez le siphon du compartiment et rincez-le sous l'eau courante chaude. Nettoyez également le tuyau sur lequel est placé le siphon.
 2. Remplacez le siphon.

⚠ N'utilisez pas de produits abrasifs ni de produits à vitres ou multi-usages. Leur composition chimique peut endommager sérieusement les surfaces plastique. N'aspergez en aucun cas votre lave-linge avec un tuyau d'arrosage.

Nettoyage et entretien

Nettoyage du filtre du tuyau d'arrivée d'eau

Un filtre protège les vannes d'admission d'eau du lave-linge.

Le filtre placé à l'extrémité du tuyau d'arrivée d'eau doit être contrôlé environ tous les 6 mois. Ce délai doit être raccourci dans le cas de fréquentes coupures d'eau.

- Fermez le robinet d'arrivée d'eau.
- Dévissez le tuyau d'arrivée d'eau du robinet.

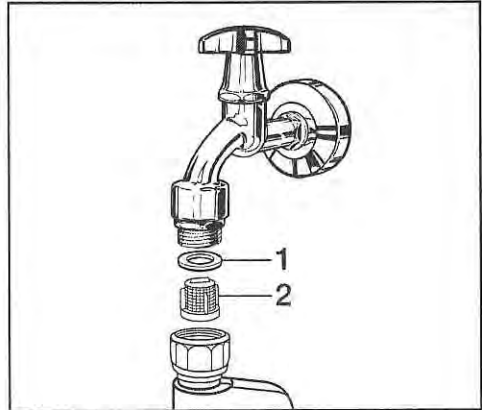

- Enlevez le joint en caoutchouc **1** de son logement.
- Saisissez la languette du filtre en plastique **2** avec une pince à bec ou une pince multiprise, extrayez le filtre et nettoyez-le.
- Remontez le filtre dans l'ordre inverse.

Revissez fermement le tuyau sur le robinet et ouvrez le robinet. Si de l'eau s'échappe, serrez davantage l'écrou d'accouplement.

Le filtre **doit** être remonté après son nettoyage.

Que faire si ...

Que faire si ... ?

Vous pouvez remédier vous-même à la plupart des anomalies. Dans de nombreux cas, vous économisez ainsi du temps et de l'argent en ne faisant pas appel au service après-vente.

Les tableaux suivants devraient vous aider à trouver les causes d'une anomalie et à y remédier. Veuillez toutefois respecter ceci:

 Les réparations à effectuer sur les appareils électriques ne peuvent être confiées qu'à des techniciens spécialisés. Des réparations inadéquates peuvent être lourdes de conséquences pour l'utilisateur

Le programme ne démarre pas.

Anomalie	Cause possible	Remède
Le témoin <i>Rotation infroissable/Fin</i> ne s'allume pas, ou la touche <i>Start</i> ne clignote pas.	L'appareil n'est pas alimenté en électricité.	Vérifiez si – la fiche d'alimentation est branchée sur le réseau électrique. – le fusible est en ordre.
En sélectionnant le programme <i>Vidange/Essorage</i>, le programme ne démarre pas.	Le lave-linge n'est pas prêt à être mis en service.	Faites en sorte que le lave-linge puisse être mis en service. Voir chapitre "Première mise en service".

Le programme de lavage a été interrompu et il en résulte une anomalie.		
Anomalie	Cause possible	Remède ❶
Le voyant de contrôle Vidange clignote. Dans l'affichage apparaît: "---".	L'évacuation d'eau est bloquée.	Nettoyez le filtre et la pompe d'évacuation comme expliqué au chapitre "Que faire si ... ?", paragraphe "Ouvrir la porte de chargement en cas de système d'évacuation bouché et/ou de panne de courant".
	Le tuyau d'évacuation d'eau est placé trop haut.	La hauteur maximale de re-foulement est d'1m.
Le voyant de contrôle Arrivée d'eau clignote. Dans l'affichage apparaît: "---".	L'admission d'eau est bloquée.	Ouvrez le robinet d'arrivée d'eau.
	Le filtre du tuyau d'arrivée d'eau est bouché.	Nettoyez le filtre.
Les voyants de contrôle Arrivée d'eau et Vidange clignent. Dans l'affichage apparaît: "---".	Le système de protection contre les fuites d'eau Miele a réagi.	Faites appel au service après-vente.
Le voyant de contrôle Trempage/Pré lavage ou Rinçage clignote. Dans l'affichage apparaît: "---".	Il y a une défectuosité.	Redémarrez le programme. Si le témoin lumineux clignote de nouveau, faites appel au service après-vente.

❶ Pour supprimer le message d'anomalie, arrêtez le lave-linge avec la touche  et tournez le sélecteur de programme sur  *Fin*.

Que faire si ...

Le programme de lavage se déroule normalement mais une anomalie se présente quand même.		
Anomalie	Cause possible	Remède ❶
Le voyant de contrôle Vidange clignote.	L'évacuation d'eau est entravée.	Nettoyez le filtre et la pompe d'évacuation comme expliqué au chapitre "Que faire si . . . ?", paragraphe "Ouvrir la porte de chargement en cas de système d'évacuation bouché et/ou de panne de courant".
Le voyant de contrôle Arrivée d'eau clignote.	L'arrivée d'eau est entravée.	Vérifiez si <ul style="list-style-type: none"> – le robinet d'arrivée d'eau est suffisamment ouvert. – Le tuyau d'arrivée n'est pas plié.
	Le filtre dans le tuyau d'arrivée est encrassé.	Nettoyez le filtre.
Le voyant de contrôle Dosage s'allume.	Il y a une formation de mousse excessive pendant le lavage.	Lors de la prochaine lessive, dosez moins de détergent. Observez les instructions de dosage mentionnées sur l'emballage du détergent.
Le voyant de contrôle Lavage clignote dans l'affichage de déroulement de programme.	Il y a une défectuosité.	Redémarrez le programme. Si le message d'anomalie réapparaît, appelez le service après-vente.
Le voyant de contrôle Rotation infroissable/ Fin clignote dans l'affichage de déroulement de programme.	Le programme sélectionné a été modifié après le démarrage du programme. Réglez le programme sélectionné initialement.	

❶ Pour supprimer le message d'anomalie, arrêtez le lave-linge avec la touche  et tournez le sélecteur de programme sur  Fin.

Que faire si ...

Anomalies générales ou insatisfaction des résultats de lavage.		
Anomalie	Cause possible	Remède
Le lave-linge vibre fortement pendant l'essorage.	Les pieds de l'appareil ne sont pas réglés à la même hauteur.	Équilibrez le lave-linge.
Le linge n'est pas essoré comme d'habitude.	La vitesse d'essorage réglée était trop basse.	Sélectionnez une vitesse d'essorage plus élevée lors du cycle de lavage suivant.
Des bruits de pompe bizarres sont audibles.	Ceci n'est pas une faute! Ces bruits en début et en fin de cycle de vidange sont normaux.	
L'anneau lumineux ne s'allume pas.	Pour des raisons d'économie d'énergie, le lave-linge a éteint l'anneau lumineux. Pour le rallumer, enfoncez une touche de fonction complémentaire ou tournez le sélecteur de programme.	
Il reste d'importants résidus de détergent dans le tiroir à produits.	La pression d'eau est insuffisante.	<ul style="list-style-type: none"> – Nettoyez le filtre du tuyau d'admission d'eau. – Appuyez éventuellement sur la touche <i>Hydro plus</i>.
	Les détergents en poudre combinés avec des produits adoucissants anti-calcaires ont tendance à coller.	Dorénavant, versez le détergent avant l'adoucissant dans le tiroir d'évacuation des détergents.
L'assouplissant n'est pas complètement évacué ou il reste trop d'eau dans le compartiment ☼.	Le siphon n'est pas correctement placé ou est bouché.	Nettoyez le siphon. Voir chap. "Nettoyage et entretien", rubrique "Nettoyage du tiroir à produits".

Que faire si ...

Anomalie	Cause possible	Remède
<p>Le résultat de lavage n'est pas satisfaisant avec du détergent liquide.</p>	<p>Les détergents liquides ne contiennent pas d'agents de blanchiment. Les taches de fruit, de café ou de thé ne s'éliminent pas.</p>	<ul style="list-style-type: none"> – Utilisez un détergent en poudre contenant des agents de blanchiment. – Versez du sel détachant dans le compartiment  et le détergent liquide dans une sphère de dosage. – Ne mélangez jamais du détergent liquide et du sel détachant dans le compartiment d'évacuation.
<p>Le linge porte des traces de résidus grisâtres élastiques après le lavage.</p>	<p>Le dosage du détergent était trop faible. Le linge présentait de nombreuses taches de graisse (huiles ou crèmes).</p>	<ul style="list-style-type: none"> – Pour de telles salissures, versez plus de détergent ou utilisez du détergent liquide. – Avant la prochaine lessive, sélectionnez le programme <i>Blanc/Couleurs 60°C</i>, versez une dose de détergent liquide et faites tourner le lave-linge à vide.
<p>Le linge porte des traces de résidus blanchâtres ressemblant à du détergent.</p>	<p>Le détergent contient des composants anticalcaires (des zéolites) insolubles à l'eau qui se sont fixés sur le linge.</p>	<ul style="list-style-type: none"> – Essayez d'enlever les résidus de produits avec une brosse. – Lavez à l'avenir les textiles foncés avec des détergents sans zéolites. C'est généralement le cas des détergents liquides.

Que faire si ...

La porte du lave-linge ne s'ouvre pas.

Anomalie	Remède
L'appareil n'est pas branché.	Mettez la fiche dans la prise de courant.
Le lave-linge n'est pas enclenché.	Enclenchez le lave-linge avec la touche  .
Le verrouillage électronique du programme est enclenché.	Déclenchez le verrouillage électronique comme décrit dans la rubrique "Fonctions complémentaires".
La fonction électronique du verrouillage de la porte est enclenchée.	Déclenchez la fonction du verrouillage électronique de la porte comme décrit dans la rubrique "Fonctions complémentaires".
Panne de courant	Ouvrez la porte de chargement comme décrit à la fin de ce chapitre.
La porte n'était pas enclenchée correctement.	Donnez un bon coup de poing à la porte du côté serrure. Ensuite, appuyez sur la touche <i>Porte</i> .
Il reste de l'eau dans le tambour et le lave-linge ne peut pas vidanger.	Nettoyez le filtre et la pompe.

Pour éviter les brûlures, la porte ne s'ouvre pas si la température du bain de lessive est supérieure à 55°C.

Que faire si ...

Ouvrir la porte de chargement en cas de système d'évacuation bouché et/ou de panne de courant

- Mettez le lave-linge hors tension.

Pour ouvrir la trappe d'accès au filtre de vidange, utilisez l'ouvreur jaune placé sur la face intérieure du panneau du tiroir d'évacuation des détergents. (voir dessin ci-dessous)

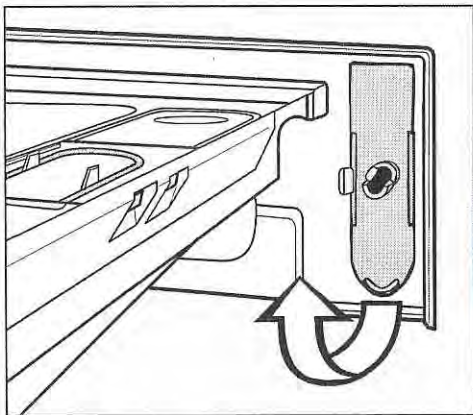

- Retirez l'ouvreur.

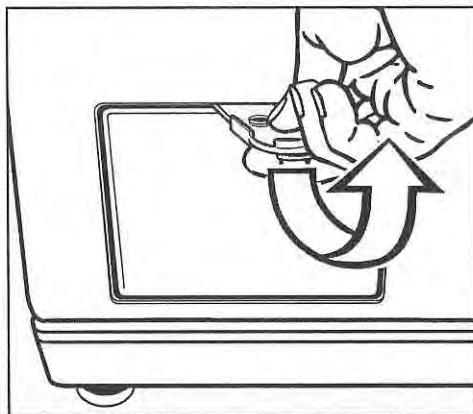

- Ouvrez la trappe.

Système d'évacuation bouché

Si le système d'évacuation est bouché, une quantité d'eau plus importante est présente dans l'appareil (**max. 25 l**).

⚠ Attention! Si l'appareil vient d'effectuer un programme de lavage à haute température, il y a danger de brûlure!

Vidange du filtre

- Placez un récipient sous la trappe.

Ne pas retirer le filtre entièrement !



- Dévissez le filtre jusqu'au moment où de l'eau en sort.

Lorsque l'eau a cessé de couler :

- faites tourner le filtre de vidange dans le sens inverse pour le refermer.

Lorsque toute l'eau s'est écoulée:

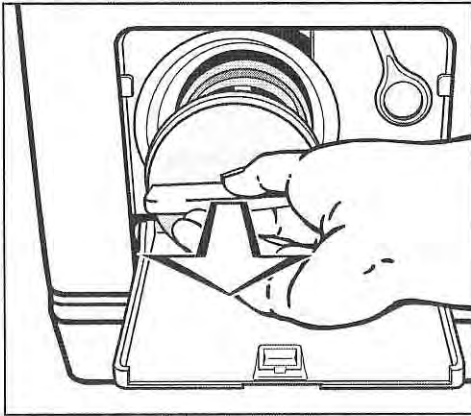

- Dévissez complètement le filtre de vidange et nettoyez-le.
- Nettoyez soigneusement le filtre de vidange.

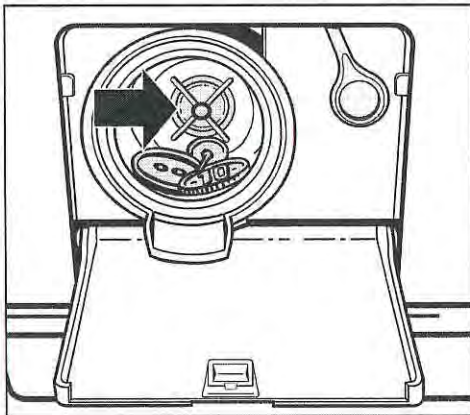

- Vérifiez si l'ailette de la pompe de vidange tourne aisément. Dégagez si non les corps étrangers présents (boutons, pièces de monnaie, etc.). Nettoyez soigneusement l'intérieur du filtre de vidange.
- Remplacez et revissez le filtre de vidange.

⚠ Si le filtre n'est pas remplacé et revissé, l'eau s'écoule à l'extérieur de l'appareil.

Ouvrir la porte de chargement

⚠ Avant de décharger le linge, vérifiez toujours si le tambour est bien à l'arrêt. Si vous introduisez la main dans le tambour lorsqu'il tourne encore, vous risquez de vous blesser.

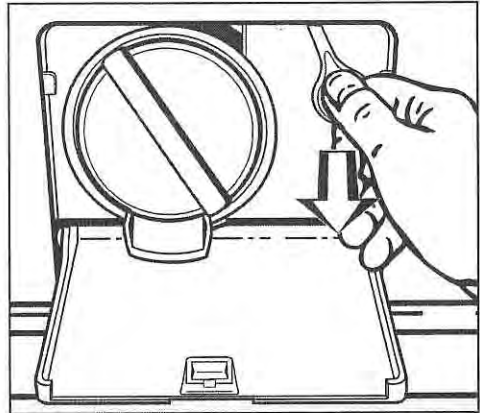

- Tirez au dispositif d'ouverture. La porte de chargement du lave-linge s'ouvre.

Que faire si ...

Service après-vente

Pour les défauts auxquelles vous ne pouvez pas remédier par vous-même, faites appel

– à votre distributeur Miele

ou

– au service après-vente Miele.

L'adresse et le numéro de téléphone du service après-vente Miele figurent au dos de ce mode d'emploi.

Lorsque vous vous adressez à notre service après-vente, mentionnez le type ainsi que le numéro de fabrication de votre appareil. Ces données figurent sur la plaquette signalétique placée à droite en dessous de l'orifice de chargement.

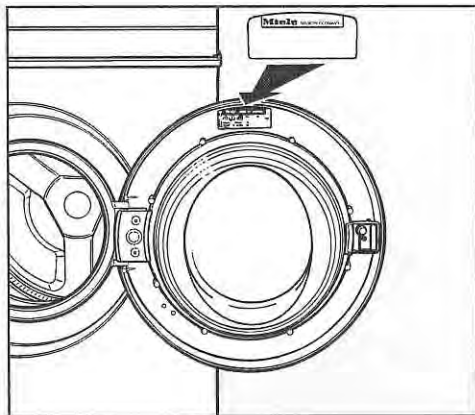

Garantie : conditions et durée

La durée de garantie de votre lave-linge est de 2 ans.

Pour plus d'informations sur les conditions, référez-vous au livret de la garantie.

Accessoires contre supplément

Pour ce lave-linge, vous pouvez vous procurer les accessoires contre supplément chez votre revendeur Miele ou au service après-vente de Miele.

Montage et raccordement

Vue de face

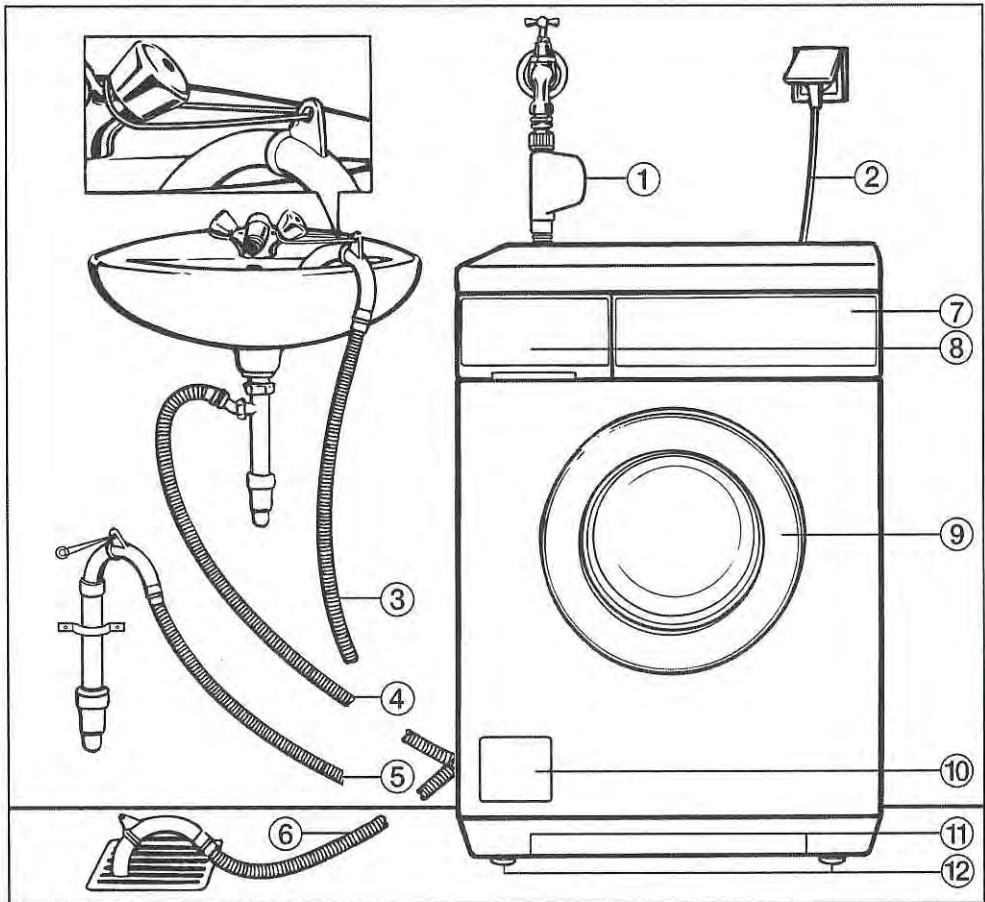

① Tuyau d'admission Système Water-proof

② Raccordement électrique

③ -⑥ Tuyau de vidange (avec coude pivotant et amovible) avec les possibilités de conduite d'évacuation d'eau

⑦ Panneau de commande

⑧ Compartiment à produits

⑨ Porte de chargement

⑩ Clapet pour filtre, pompe et verrouillage de sécurité

⑪ Poignées pour le transport

⑫ Quatre pieds réglables en hauteur

Montage et raccordement

Vue de derrière

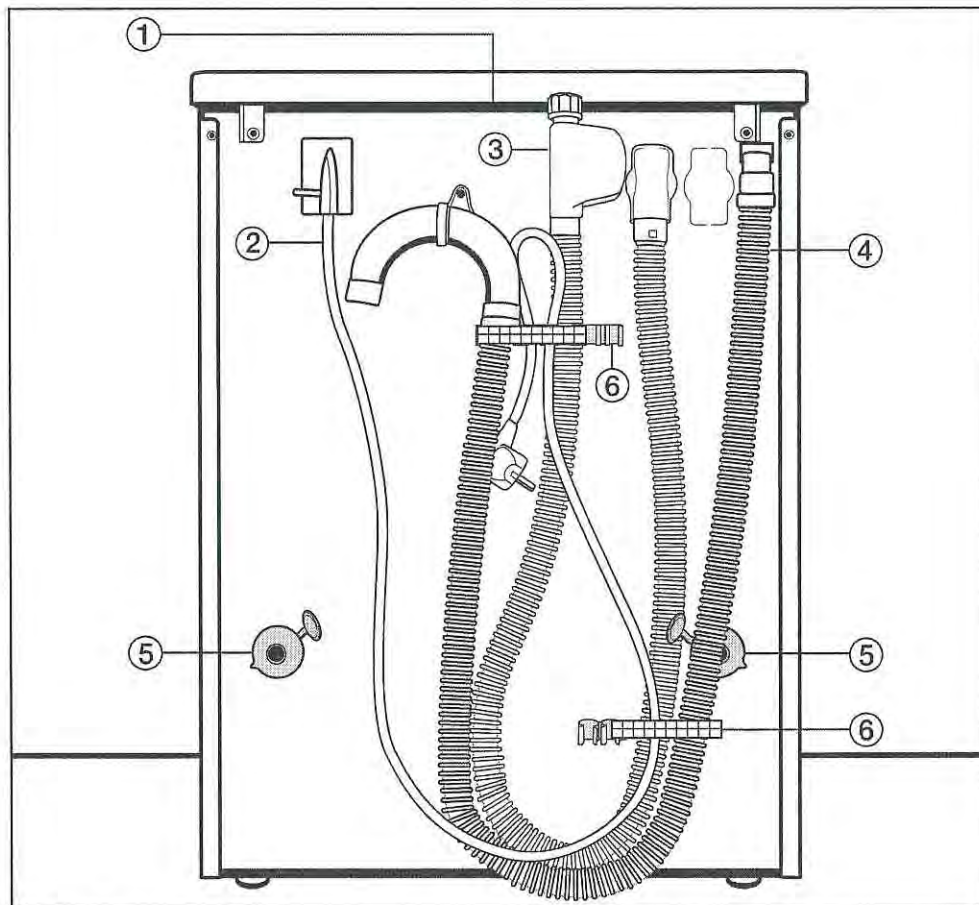

① Couvercle en saillie avec poignées pour le transport

② Raccordement électrique

③ Tuyau d'admission Système Water-proof

④ Tuyau de vidange

⑤ Sécurité rotative avec tiges de transport

⑥ Support pour:

– tuyau d'admission d'eau

– tuyau de vidange

– câble de raccordement électrique

– tiges de transport

Montage et raccordement

Surface d'installation

Un sol en béton rigide offre de meilleures conditions d'installation qu'un parquet en bois ou un plancher "souple". En effet, il n'est pas sensible aux vibrations du lave-linge pendant l'essorage.

Il faut:

- veiller à ce que le lave-linge soit bien de niveau et bien stable.
- éviter d'installer le lave-linge sur des revêtements de sol souples qui peuvent faire vibrer l'appareil pendant l'essorage.
- placer le lave-linge sur une planche en aggloméré de minimum 59x52x 3 cm dans le cas d'un plancher en bois. Cette planche doit être vissée non seulement aux lattes de plancher, mais également à un maximum de poutres de soutènement du plancher.

Installez de préférence le lave-linge dans le coin d'une pièce. C'est là que la stabilité du sol est toujours la plus grande.

⚠ Si vous installez le lave-linge sur un socle, il **doit** être fixé au moyen d'éclisses. Celles-ci sont disponibles chez votre distributeur Miele ou au service après-vente Miele. Sinon l'appareil peut tomber du socle pendant la phase d'essorage.

Installation du lave-linge

Pour transporter le lave-linge du socle de l'emballage au lieu d'installation, utilisez les poignées avant et le couvercle en saillie à l'arrière.

- Ne soulevez jamais le lave-linge par la porte de chargement!

⚠ La surface d'installation de même que les pieds du lave-linge doivent être bien secs pour éviter que l'appareil ne glisse pendant l'essorage.

Elimination de la sécurité de transport

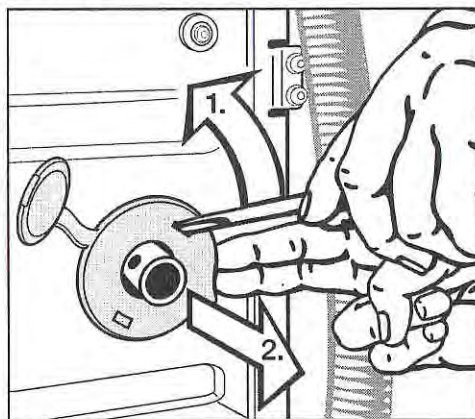

- Retirez les sécurités rotatives à gauche et à droite.
- 1. Décrochez la sécurité avec un tournevis.
- 2. Retirez la sécurité.

Montage et raccordement

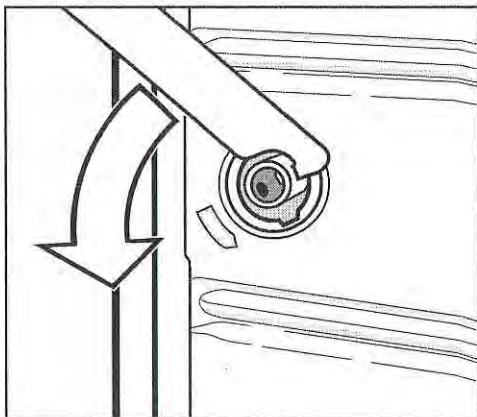

- À l'aide de la clé à fourche fournie, faites pivoter de 90° la tige gauche de la sécurité de transport, puis

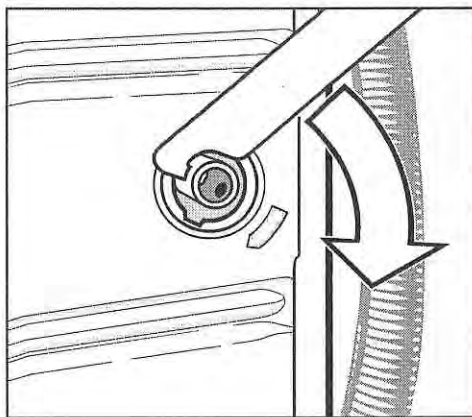

- Faites ensuite pivoter de 90° la tige droite de la sécurité de transport et

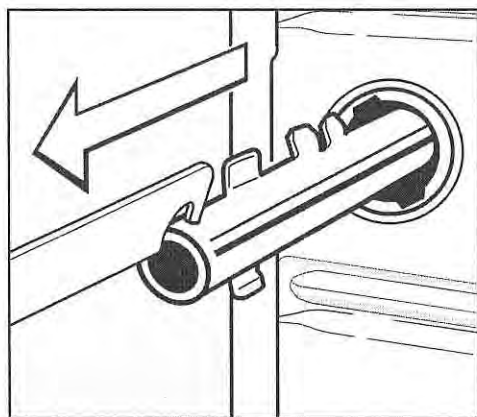

- retirez la tige gauche de la sécurité de transport

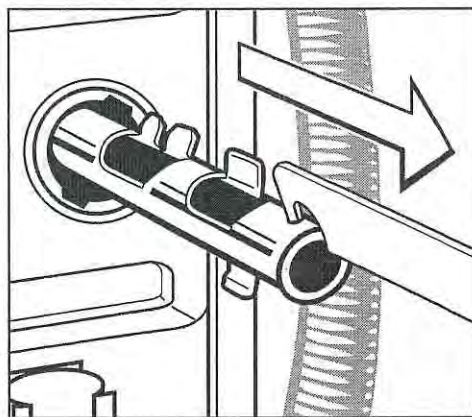

- retirez la tige droite de la sécurité de transport

Montage et raccordement

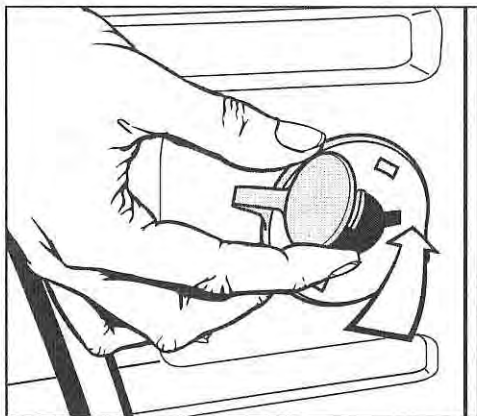

Encastrement de la sécurité de transport

L'encastrement de la sécurité s'opère dans l'ordre inverse.

⚠ Le lave-linge ne peut pas être transporté sans sécurité de transport. Conservez la sécurité de transport! En cas de déménagement, la sécurité de transport doit être remplacée sur le lave-linge.

- Obturez les orifices au moyen des sécurités rotatives et des caches.

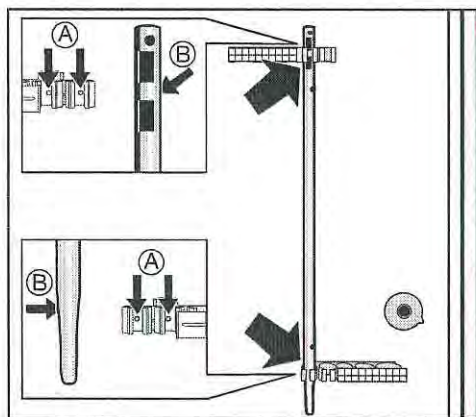

- Fixez les tiges de transport à l'arrière du lave-linge. Veillez à ce que les orifices ② soient placés sur les tenons ①.

Montage et raccordement

Équilibrage du lave-linge

Le lave-linge doit être stable et à niveau de manière à garantir un fonctionnement parfait.

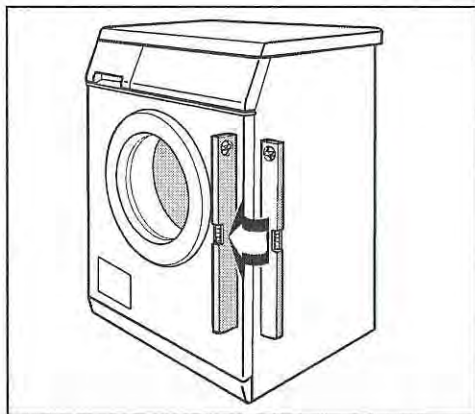

Une installation inappropriée augmente la consommation d'eau et d'énergie. Par ailleurs, le lave-linge risquerait de bouger et l'indication de la charge de linge et du dosage de détergent conseillé pourrait indiquer des valeurs erronées.

Extraction et blocage des pieds

L'équilibrage de l'appareil s'effectue au moyen des 4 pieds à visser. La machine quitte l'usine pieds vissés à fond.

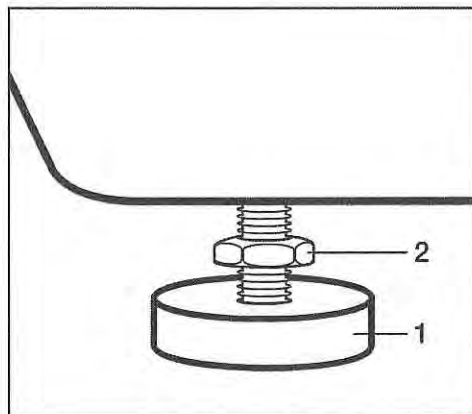

- Dévissez le contre-écrou **2** dans le sens des aiguilles d'une montre au moyen de la clé à fourche fournie. Dévissez le contre-écrou **2** avec le pied **1**.
- Vérifiez avec un niveau si le lave-linge est droit.
- Maintenez le pied **1** à l'aide d'une pince multiprise et tournez le contre-écrou **2** contre la carrosserie à l'aide de la clé à fourche.

Les quatre contre-écrous doivent être vissés fermement contre la carrosserie. Vérifiez aussi les pieds qui n'ont pas été dévissés pendant l'équilibrage. Sinon, le lave-linge risque de bouger.

Montage et raccordement

Encastrement sous un plan de travail

Le montage de la tôle de protection et du set de sous-encastrement doivent toujours être effectués par un homme de métier.

- Un **set de sous-encastrement*** est nécessaire. Le couvercle du lave-linge est remplacé par une tôle de protection. Le montage de la tôle de protection est indispensable pour des raisons de sécurité électrique.
- Pour l'encastrement sous un plan de travail de 90/91 cm de hauteur, un cadre de compensation en hauteur* est nécessaire.
- Les dispositifs d'admission et d'évacuation et le raccordement électrique doivent se trouver à proximité de l'appareil et rester accessibles.

Des instructions de montage sont jointes au set de sous-encastrement.

Colonne lavage-séchage

Il est possible de former une colonne lavage-séchage avec un sèche-linge Miele. Pour ce faire, il faut utiliser un set intercalaire*.

* Tous les éléments marqués d'une astérisque sont disponibles auprès du service après-vente ou de votre distributeur Miele.

A respecter:

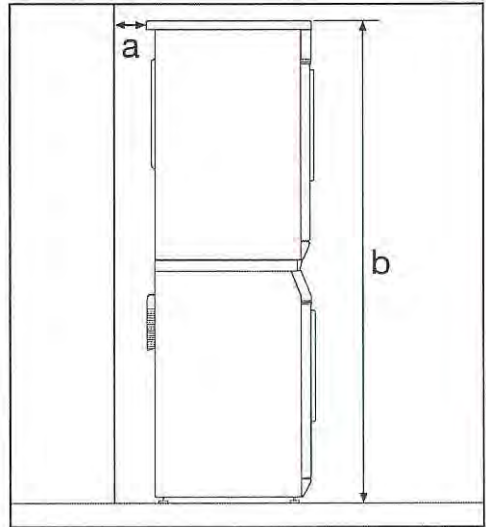

- a** Distance de sécurité jusqu'au mur: au moins 2 cm
- b** Hauteur:
intercalaire avec plan de travail: env. 169 cm
intercalaire sans plan de travail: env. 170 cm

Remontage du couvercle

Si vous avez démonté le couvercle pour la colonne lavage-séchage, vous devez veiller lors du remontage à ce que le couvercle repose bien sur les supports arrière. Vous garantissez ainsi la sécurité de transport de votre appareil.

Montage et raccordement

Système de protection contre les fuites d'eau Miele

Le système de protection contre les fuites d'eau Miele assure une protection complète face aux dégâts des eaux provoqués par les lave-linge automatiques.

Le système opère sur trois niveaux :

- 1) le tuyau d'arrivée d'eau
- 2) la machine
- 3) le tuyau d'évacuation d'eau

1) Tuyau d'arrivée d'eau

- Électrovanne de sécurité complémentaire

Elle fonctionne comme un robinet d'eau automatique et est installée dans le logement du tuyau d'arrivée d'eau.

- Protection contre le bris de l'électrovanne de sécurité

La pression d'éclatement du corps de vanne est comprise entre 7.000 et 10.000 kPa.

- Enveloppe de protection du tuyau d'arrivée d'eau

L'eau qui s'échappe du tuyau d'arrivée d'eau en cas de fuite est guidée vers le bac récolteur par l'enveloppe de protection qui entoure le tuyau comme une "seconde peau".

L'interrupteur à flotteur ferme la vanne de sécurité. L'arrivée d'eau se verrouille et l'eau accumulée dans le réservoir d'eau de lessive est pompée.

2) La machine

- Bac récolteur

L'eau qui s'échappe du lave-linge à la suite d'une étanchéité défectueuse est récoltée dans le bac récolteur. Un interrupteur à flotteur ferme les vannes de sécurité. L'arrivée d'eau se verrouille et l'eau accumulée dans le réservoir d'eau de lessive est pompée.

- Dispositif anti-débordement

Ce système évite que l'eau déborde du lave-linge si l'arrivée d'eau est mal contrôlée. Si le niveau d'eau augmente au-delà d'un certain niveau, la pompe d'aspiration se met en marche et l'eau est pompée sous contrôle.

3) Tuyau d'écoulement d'eau

Le tuyau d'écoulement du lave-linge est couplé à un système de prise d'air, qui empêche tout pompage à vide.

Admission d'eau

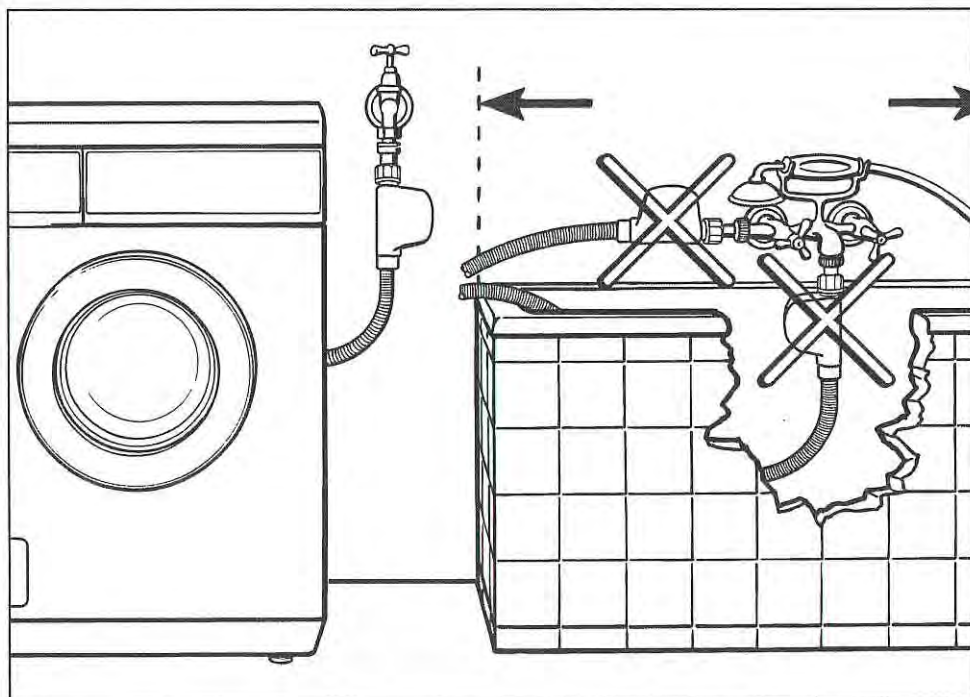

La vanne de sécurité contient des éléments électriques. Elle ne peut par conséquent pas être montée dans une zone sujette aux projections d'eau, telles que baignoires ou douches. Utilisez dans ce cas comme rallonge de la conduite d'eau un tuyau avec tissu métallique, disponible chez votre revendeur ou auprès du service après-vente Miele.

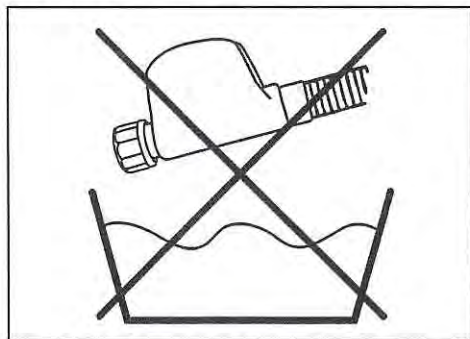

Ne la plongez jamais dans un liquide!

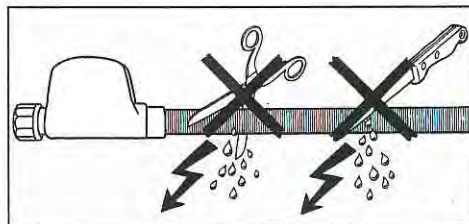

La gaine de protection ne peut pas être endommagée ni pliée.

Montage et raccordement

Étant donné qu'il est construit aux normes DIN en vigueur, le lave-linge peut être relié directement sur une conduite d'arrivée d'eau de ville, sans qu'il soit nécessaire de prévoir un système de protection anti-retour.

La pression d'écoulement doit avoir une surpression d'un kPa au minimum et de 1.000 kPa au maximum. Si la surpression est supérieure à 1.000 kPa, un réducteur de pression doit être installé.

Le raccordement doit se faire au moyen d'un robinet à visser d'un filet de $\frac{3}{4}$. À défaut d'un tel système, le lave-linge ne peut être installé sur la canalisation d'eau de ville que par un installateur agréé.

 La pression au niveau du raccordement vissé est inférieure à celle de la conduite d'eau de ville. Testez, dès lors, l'étanchéité du raccordement en ouvrant lentement le robinet d'eau. Le cas échéant, rectifiez le siège du joint et la force de serrage.

Entretien

Le remplacement d'un système défectueux ne peut être effectué que par un **système waterproof Miele** d'origine.

Le filtre anti-saleté qui se trouve à l'intérieur de l'écrou-raccord de l'électrovanne ne peut être retiré afin de protéger la vanne de sécurité.

Accessoires pour rallonger le tuyau

Un tuyau avec tissu métallique de 1,5 m de longueur est disponible chez votre revendeur ou auprès du service après-vente Miele.

Ce tuyau résiste à une pression de 14.000 kPa et peut être utilisé comme rallonge de la conduite d'eau.

Montage et raccordement

Vidange

La vidange est assurée par une pompe dont la hauteur de refoulement est de 1 m. Pour que la vidange s'effectue sans entrave, le tuyau ne doit présenter aucun étranglement. La crosse située à l'extrémité du tuyau est orientable et amovible, si nécessaire.

Possibilités d'installation du tuyau de vidange:

1. Tuyau accroché au rebord d'un évier ou d'un lavabo:

Attention:

- Fixez correctement le tuyau pour éviter qu'il ne glisse de l'évier!
 - En cas d'évacuation dans un évier, veillez à ce que la vitesse d'écoulement soit suffisante. Sinon, l'eau risque de déborder ou d'être partiellement réaspirée par le lave-linge
2. Raccordement à un tuyau d'évacuation en plastique avec manchon en caoutchouc (siphon pas indispensable).
 3. Raccordement à un évier avec un raccord fileté (nipple).
 4. Évacuation dans un puits d'écoulement (bouche avaloir)

Si nécessaire, le tuyau peut être prolongé jusqu'à une longueur de 5 m. Les accessoires nécessaires sont disponibles auprès du service après-vente Miele ou chez votre revendeur Miele.

Pour des hauteurs de refoulement supérieures à 1 m (max. 1,8 m), une seconde pompe de vidange - pour fonctionnement combiné - et le set d'adaptation correspondant sont disponibles auprès de votre distributeur ou du service après-vente.

Montage et raccordement

Raccordement électrique



L'appareil est équipé d'un câble d'alimentation et d'une fiche moulée de type européen prête à être branchée sur du monophasé ~230 V 50 Hz.

Le raccordement ne peut être effectué qu'à une prise avec mise à la terre suivant les prescriptions du R.G.I.E. Afin d'éviter des risques (p. ex d'incendie), nous vous déconseillons de raccorder l'appareil à des rallonges ou des prises multiples.

Pour renforcer la sécurité, il est recommandé de prévoir un disjoncteur de sécurité dont le courant de déclenchement est de 30 mA.

Les données concernant la puissance de raccordement et le fusible approprié figurent sur la plaquette signalétique de l'appareil. Comparez les données de la plaquette signalétique avec les caractéristiques du réseau électrique.

Valeurs de consommation

	Charge	Valeurs de consommation			
		Electricité en kWh	Eau en litres	Durée	
				normale	Intensif
Blanc/Couleurs					
95°C	5 kg	1,70	45	1 h 42 min	1 h 57 min
60°C ¹⁾	5 kg	0,85	45	–	1 h 56 min ¹⁾
60°C	5 kg	0,85	45	1 h 26 min	1 h 56 min
40°C ¹⁾	5 kg	0,50	45	–	1 h 56 min ¹⁾
40°C	5 kg	0,50	45	1 h 26 min	1 h 56 min
Non Repassable					
40°C ¹⁾	2,5 kg	0,45	49	–	1 h 16 min ¹⁾
40°C	2,5 kg	0,45	49	1 h 01 min	1 h 16 min
Linge Fin					
30°C	1 kg	0,35	65	49 min	59 min
Soie 					
30°C	1 kg	0,24	39	37 min	–
Laine 					
30°C	2 kg	0,23	37	40 min	–
Mini					
40°C	2,5 kg	0,35	35	31 min	–
Automatic					
40°C	3 kg	0,30 - 0,60	30 - 50	54 min	1 h 09 min

¹⁾Programme de test selon EN 60456

Indication pour les tests comparatifs:

Pour les programmes d'essai selon la norme EN 60456, il faut appuyer sur la touche *Intensif*.

Les valeurs de consommation peuvent différer de celles renseignées ci-dessus en fonction de la pression d'eau, de la dureté d'eau, de la température de l'eau admise dans le lave-linge, de la température ambiante, du type et de la quantité de linge, des fluctuations de la tension du réseau électrique et des fonctions complémentaires sélectionnées.

Données techniques

Hauteur	85 cm
Largeur	59,5 cm
Profondeur	58 cm
Profondeur	97,5 cm
Poids	94 kg
Charge au sol max.	1.600 newtons (env. 160 kg)
Capacité	5 kg de linge sec
Tension	voir plaquette signalétique
Puissance de raccordement	voir plaquette signalétique
Fusible	voir plaquette signalétique
Données de consommation	voir chap. "Valeurs de consommation"
Pression d'arrivée d'eau min.	100 kPa (1 bar)
Pression d'arrivée d'eau max.	1.000 kPa (10 bars)
Longueur du tuyau d'arrivée d'eau	1,60 m
Longueur du tuyau d'évacuation d'eau	1,50 m
Longueur du cordon d'alimentation	1,60 m
Hauteur de refoulement max.	1 m
Longueur max. du tuyau de vidange	5 m
Homologations	Déparasitage radio/tv, VDE

Miele

Fonctions de programmation
pour mise à jour
des réglages standard

Fonctions de programmation

Les fonctions de programmation vous permettent d'adapter le lave-linge à vos besoins individuels.

Système Hydro plus

Le système Hydro Plus agit, via la fonction supplémentaire *Hydro plus*, sur l'amenée d'eau dans les programmes cités ci-dessous.

La fonction augmente le niveau d'eau dans les phases de lavage et/ou de rinçage. Il est également possible d'ajouter une phase de rinçage dans le programme *Blanc/Couleurs* et *Non Repassable*.

Le système Hydro Plus vous offre 4 options.

L'arrivée d'eau peut influencer les réglages programmés dans les programmes :

- Blanc/Couleurs
- Non Repassable
- Mini
- Automatic
- Soie

Le réglage programmé s'active ensuite par enclenchement de la fonction supplémentaire *Hydro plus*.

La touche Hydro plus vous offre quatre options.

- Option n°1: plus d'eau pendant le rinçage dans les programmes cités.
- Option n°2: plus d'eau pendant le lavage principal et pendant le rinçage dans les programmes cités (position réglée d'usine).
- Option n°3: phase de rinçage supplémentaire uniquement dans le programme *Blanc/Couleurs* et *Non Repassable*
- Option n°4: plus d'eau pendant le lavage et le rinçage dans les programmes cités et phase de rinçage supplémentaire pour le programme *Blanc/Couleurs* et *Non Repassable*.

Pour programmer et mémoriser un réglage, exécutez les étapes ❶ à ❷ de la page suivante.

Fonctions de programmation

La programmation et la mémorisation se fait via les étapes ① à ⑦:

Les fonctions de programmation sont activées au moyen des touches de fonctions complémentaires et du sélecteur de programme. Les touches et le sélecteur sont donc munis d'une seconde fonction dissimulée qui n'est pas visible au panneau de commande.

Condition:

- Le lave-linge n'est pas enclenché.
- Le lave-linge est fermée.
- Le sélecteur de programme est sur  *Fin*.

- ① Appuyez sur la touche *Start* et maintenez-la enfoncée pendant les étapes ② et ③.
- ② Enclenchez la machine en appuyant sur la .
- ③ Attendez que le voyant de la touche *Start* s'allume . . .
- ④ . . . et relâchez ensuite la touche *Start*.

- ⑤ Mettez le sélecteur de programme en *Blanc/Couleurs 75°C*.

Un *P* clignote dans le champ d'affichage en alternance avec le chiffre 1, 2, 3 ou 4.

- ⑥ Chaque fois que vous appuyez sur la touche *Start*, vous sélectionnez un autre réglage.

Dans le champ d'affichage, le *P* clignote en alternance avec un

1 = L'option n°1 est réglée
(plus d'eau pendant le rinçage)

2 = L'option n°2 est réglée
(plus d'eau pendant le lavage principal et le rinçage)

3 = L'option n°3 est réglée
(phase de rinçage supplémentaire pour le programme *Blanc/Couleurs* et *Non Repassable*)

4 = L'option n°4 est réglée
(plus d'eau pendant le lavage principal et le rinçage et phase de rinçage supplémentaire pour le programme *Blanc/Couleurs* et *Non Repassable*)

- ⑦ Arrêtez le lave-linge avec la touche .

La touche *Hydro plus* est maintenant assortie du réglage choisi. Ce réglage reste mémorisé jusqu'à ce qu'un autre soit programmé.

Fonctions de programmation

Délicat

Lorsque la fonction Délicat est activée, les rotations du tambour sont réduites. Vous pouvez ainsi laver en douceur des textiles légèrement souillés.

La fonction Délicat peut être utilisée pour les programmes *Blanc/Couleurs*, *Mini*, *Amidonnage* et *Automatic*.

La fonction Délicat a pour effet que chaque phase de lavage de ces programmes se déroule au rythme délicat.

La fonction Délicat n'est pas activée d'usine.

La programmation et la mémorisation se fait via les étapes ① à ⑦:

Les fonctions de programmation sont activées au moyen des touches de fonctions complémentaires. Ces touches sont donc munies d'une seconde fonction dissimulée qui n'est pas visible au panneau de commande.

Condition:

- Le lave-linge n'est pas enclenché.
- Le lave-linge est fermée.
- Le sélecteur de programme est sur  *Fin*.

① Appuyez sur la touche *Start* et maintenez-la enfoncée pendant les étapes ② et ③ .

② Enclenchez la machine en appuyant sur la touche .

③ Attendez jusqu'à ce que le voyant de la touche *Start* s'allume . . .

④ . . . et relâchez ensuite la touche *Start*.

⑤ Mettez le sélecteur de programme en position *Blanc/Couleurs 60°C*:

Un *P* clignote dans le champ d'affichage en alternance avec le chiffre *0* ou *1*

0 = La fonction Délicat est désactivée
ou

1 = La fonction Délicat est activée

⑥ En appuyant sur la touche *Start*, l'affichage passe de *0* à *1* ou de *1* à *0*.

⑦ Arrêtez le lave-linge avec la touche .

Le réglage choisi pour la fonction de programmation est maintenant mémorisé et est maintenu jusqu'au prochain changement.

Activation du refroidissement du bain de lavage en Blanc/Couleurs

À la fin du lavage principal, un complément d'eau arrive dans le tambour pour refroidir le bain de lavage.

Le refroidissement du bain de lavage a lieu lorsque l'on sélectionne les températures de 95 °C et de 75 °C.

Le refroidissement du bain de lavage doit être activé:

- si le tuyau d'évacuation est accroché à un lavabo ou un évier, pour éviter tout risque de brûlure
- dans les immeubles où les tuyaux d'écoulement ne répondent pas à la norme DIN 1986.
- Lorsque le lave-linge est livré, la fonction de refroidissement du bain de lavage pour le programme *Blanc/Couleurs* est désactivée.

La programmation et la mémorisation se fait via les étapes ① à ⑦:

Les fonctions de programmation sont activées au moyen des touches de fonctions complémentaires. Ces touches sont donc munies d'une seconde fonction dissimulée qui n'est pas visible au panneau de commande.

Condition:

- Le lave-linge n'est pas enclenché.
- Le lave-linge est fermée.
- Le sélecteur de programme est sur  *Fin*.

① Appuyez sur la touche *Start* et maintenez-la enfoncée pendant les étapes ② et ③.

② Enclenchez la machine en appuyant sur la touche .

③ Attendez jusqu'à ce que le voyant de la touche *Start* s'allume . . .

④ . . . et relâchez ensuite la touche *Start*.

⑤ Mettez le sélecteur de programme en position *Blanc/Couleurs 40°C*:

Un *P* clignote dans le champ d'affichage en alternance avec le chiffre 0 ou 1

0 = La fonction Refroidissement de bain de lavage est désactivée

ou

1 = La fonction Refroidissement de bain de lavage est activée

⑥ En appuyant sur la touche *Start*, l'affichage passe de 0 à 1 ou de 1 à 0.

⑦ Arrêtez le lave-linge avec la touche .

Le réglage choisi pour la fonction de programmation est maintenant mémorisé et est maintenu jusqu'au prochain changement.

Fonctions de programmation

Fonction Memory

Les fonctions complémentaires et/ou une autre vitesse d'essorage sélectionnées pendant le programme précédent, se trouvent dans la mémoire de l'appareil lorsque vous démarrez le programme.

Lorsque vous choisissez de nouveau le programme de lavage, le lave-linge indique cette fonction complémentaire mémorisée et/ou vitesse d'essorage.

Exception: Start différé et Signal sonore; le signal sonore enclenché reste actif pour tous les programmes, jusqu'à ce qu'il soit désactivé.

La fonction memory a été désactivée d'usine.

La programmation et la mémorisation se fait via les étapes ① à ⑦:

Les fonctions de programmation sont activées au moyen des touches de fonctions complémentaires. Ces touches sont donc munies d'une seconde fonction dissimulée qui n'est pas visible au panneau de commande.

Condition:

- Le lave-linge n'est pas enclenché.
- Le lave-linge est fermée.
- Le sélecteur de programme est sur  Fin.

- ① Appuyez sur la touche *Start* et maintenez-la enfoncée pendant les étapes ② et ③.
- ② Enclenchez la machib en appuyant sur la touche .
- ③ Attendez jusqu'à ce que le voyant de la touche *Start* s'allume . . .
- ④ . . . et relâchez ensuite la touche *Start*.
- ⑤ Mettez le sélecteur de programme en position *Blanc/Couleurs 30°C*.

Un *P* clignote dans le champ d'affichage en alternance avec le chiffre 0 ou 1

0 = La fonction est désactivée

ou

1 = La fonction est activée

- ⑥ En appuyant sur la touche *Start*, l'affichage passe de 0 à 1 ou de 1 à 0.
- ⑦ Arrêtez le lave-linge avec la touche .

Le réglage choisi pour la fonction de programmation est maintenant mémorisé et est maintenu jusqu'au prochain changement.

Fonctions de programmation

Durée de trempage

Vous pouvez régler la touche *Trempage* sur une certaine durée de trempage - entre 30 minutes et 2 heures (par tranche de 30 minutes) -.

La durée de trempage réglée s'ajoute au programme de lavage au moment où vous sélectionnez la fonction complémentaire *Trempage*.

La touche *Trempage* est réglée d'usine sur une durée de 2 heures.

La programmation et la mémorisation se fait via les étapes ① à ⑦ :

Les fonctions de programmation sont activées au moyen des touches de fonctions complémentaires. Ces touches sont donc munies d'une seconde fonction dissimulée qui n'est pas visible au panneau de commande.

Condition:

- Le lave-linge n'est pas enclenché.
- Le lave-linge est fermée.
- Le sélecteur de programme est sur  *Fin*.

- ① Appuyez sur la touche *Start* et maintenez-la enfoncée pendant les étapes ② et ③.
- ② Enclenchez la machine en appuyant sur la touche .
- ③ Attendez jusqu'à ce que le voyant de la touche *Start* s'allume. . . .
- ④ . . . et relâchez ensuite la touche.
- ⑤ Mettez le sélecteur de programme en position *Non Repassable 60°C*:

Un *P* clignote dans le champ d'affichage en alternance avec le chiffre 1, 2, 3 ou 4.

- ⑥ Chaque fois que vous appuyez sur la touche *Start*, vous sélectionnez un autre réglage.

Dans le champ d'affichage, le *P* clignote en alternance avec un

1 = 2 h de trempage

2 = 1 h 30 de trempage

3 = 1 h de trempage

4 = 30 min de trempage

- ⑦ Arrêtez le lave-linge avec la touche .

La touche *Trempage* est maintenant liée à la nouvelle durée programmée. Ce réglage est maintenu jusqu'au prochain changement.