



MARQUE : RUSSELL HOBBS

REFERENCE : 18628-56 JEWELS SAPH

CODIC : 3752062



Russell Hobbs



instructions	2	pokyny (Čeština)	26
Bedienungsanleitung	4	pokyny (Slovenčina)	28
mode d'emploi	6	instrukcja	30
instructies	8	upute	32
istruzioni per l'uso	10	navodila	34
instrucciones	12	οδηγίες	36
instruções	14	utasítások	38
brugsanvisning	16	talimatlar	40
bruksanvisning (Svenska)	18	instrucțiuni	42
bruksanvisning (Norsk)	20	инструкции (Български)	44
käyttöohjeet	22	تعليمات للاستخدام	47
инструкции (Русский)	24		

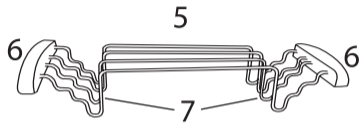
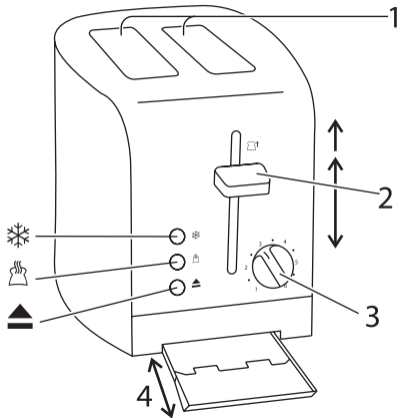

Lisez les instructions, conservez-les et transférez-les si vous transférez l'appareil.
Retirez tous les emballages avant utilisation.

PRÉCAUTIONS IMPORTANTES

Suivez les précautions essentielles de sécurité, à savoir:

- 1 Cet appareil ne doit être utilisé que par ou sous la surveillance d'un adulte responsable.
Utilisez et rangez l'appareil hors de portée des enfants.
- 2 Ne plongez pas l'appareil dans un liquide, ne l'utilisez ni dans la salle de bain, ni près de l'eau, ni à l'extérieur. 
- 3 Lorsque vous utiliserez une seule fente à griller du grille-pain, veillez à ce que rien ne s'introduise dans l'autre fente, les deux fentes étant branchées à la prise électrique lorsque le levier est baissé.
- 4 Mettez le grille-pain droit sur une surface ferme, plate, et résistante à la chaleur.
- 5 Le pain pourrait brûler. N'utilisez pas l'appareil près de ou sous des rideaux ou autres matériaux combustibles, et surveillez-le pendant qu'il est chaud.
- 6 La zone autour des fentes du grille-pain peut devenir très chaude – ne touchez pas !
- 7 Veillez à ce que le cordon d'alimentation ne soit pas en surplomb et qu'on ne puisse pas trébucher dessus ou l'accrocher.
- 8 Ne recouvrez pas l'appareil et ne posez rien dessus.
- 9 Si du pain est coincé dans le grille-pain, débranchez-le, laissez-le refroidir, et retirez le pain avec précaution.
- 10 Ne grillez pas des produits beurrés – ils pourraient prendre feu.
- 11 N'utilisez pas du pain en morceaux, ou du pain qui n'est pas plat, ou difforme – cela pourrait coincer le grille-pain.
- 12 Débranchez l'appareil quand vous ne l'utilisez pas.
- 13 N'utilisez pas le grille-pain si le tiroir à miettes n'est pas fixé et fermé.
- 14 N'utilisez pas l'appareil à d'autres fins que celles décrites dans ce mode d'emploi.
- 15 Cet appareil ne doit pas être utilisé avec un minuteur externe ou un système de contrôle à distance.
- 16 N'utilisez pas l'appareil s'il est endommagé ou s'il ne fonctionne pas correctement.
- 17 Si le câble est abîmé, vous devez le faire remplacer par le fabricant, un de ses techniciens agréés ou une personne également qualifiée, pour éviter tout danger.

usage ménager uniquement

AVANT LA PREMIÈRE UTILISATION

Réglez le niveau de dorage sur maximum (6). Utilisez l'appareil vide, pour amorcer la nouvelle résistance. Il se peut que cela sente un peu, mais cela est normal. Assurez-vous que la pièce soit bien aérée.

GRILLER DU PAIN



- 1 Mettez la fiche dans la prise de courant.
 - 2 Tournez le réglage du gril sur le réglage souhaité (1 = clair, 6 = foncé).
 - 3 Mettez le pain dans les fentes à griller (épaisseur maximum: 25 mm).
 - 4 Appuyez fort sur le levier.
- ✳ Il ne se bloquera pas si le grille-pain n'est pas branché dans une prise de courant.
- 5 La lumière  s'allumera, et la résistance chauffera.
 - 6 Quand il est prêt, le toast sera éjecté.
-

ÉJECTION



- 7 Pour arrêter le gril, appuyez sur le bouton .

schémas	3 réglage du gril	6 poignée
1 fentes de gril	4 tiroir à miettes	7 pieds
2 levier	5 chauffe-croissants	

PAIN CONGELÉ

- 8 Laissez le réglage du gril sur le réglage de votre choix, introduisez le pain congelé, baissez le levier, et appuyez sur le bouton .
- 9 La lumière  s'allumera, et la durée de gril sera automatiquement changée pour obtenir le même niveau de dorage que vous obtenez avec du pain non congelé.

RÉCHAUFFAGE DU TOAST

- 10 Laissez le réglage du gril sur le réglage de votre choix, introduisez le toast, baissez le levier, et appuyez sur le bouton .
- 11 La lumière  s'allumera, et le toast reçoit une courte vague de chaleur.
- 12 Ne réchauffez que des toasts nature, non beurrés.

CHAUFFE-CROISSANTS

- 13 Le chauffe-croissants ne convient pas pour décongeler des croissants, réchauffer des croissants beurrés, fourrés ou enrobés.
- 14 Placer le chauffe-croissants sur le haut du grille-pain, avec les pieds à l'intérieur des fentes.
- 15 Placer les croissants sur le chauffe-croissants.
- 16 Réglez le niveau du gril sur 1 et abaisser le levier.
- 17 Lorsque le levier monte vers le haut, les croissants sont prêts.
- 18 Ne pas toucher les fils du chauffe-croissants: risque de brûlure!
- 19 Retirer le chauffe-croissants avant d'utiliser le grille-pain pour griller du pain.

SOINS ET ENTRETIEN

- 20 Débranchez le grille pain et laissez-le refroidir.
- 21 Essuyez les surfaces extérieures à l'aide d'un chiffon humide.
- 22 Enlevez et videz le tiroir à miettes.
- 23 Essuyez-le avec un chiffon humide, séchez-le, et remettez-le ensuite dans le grille pain.

PROTECTION ENVIRONNEMENTALE

Afin d'éviter des problèmes environnementaux ou de santé occasionnés par les substances dangereuses contenues dans les appareils électriques et électroniques, les appareils présentant ce symbole ne peuvent pas être éliminés avec les déchets ménagers, mais doivent faire l'objet d'une récupération sélective en vue de leur réutilisation ou recyclage.

