



MARQUE: SAGEM

REFERENCE: AXIUM HD-L32T

CODIC: 2040131





LA CONNECTIQUE





Télévision LCD 32"
SAGEM AXIUM™ HD-L32
SAGEM AXIUM™ HD-L32 T

IMPORTANT :

Please read this guide thoroughly
before using your unit.

Veillez lire attentivement ce manuel
avant d'utiliser votre téléviseur.

Lesen Sie bitte dieses Handbuch
sorgfältig vor der Inbetriebnahme Ihres
Gerätes.

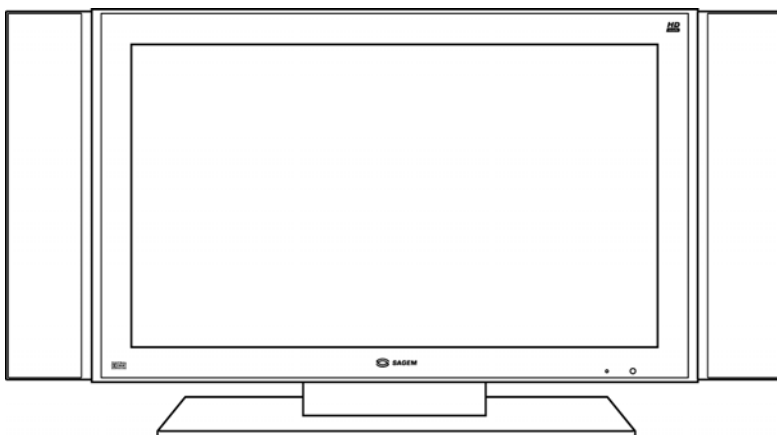

GUIDE DE L'UTILISATEUR

Cher client SAGEM,

Merci et félicitation pour votre achat de cette TV LCD haute définition SAGEM AXIUM™. Ce produit a été fabriqué avec le plus grand soin et nous espérons que vous profiterez pleinement de nombreuses années de cette expérience visuelle exceptionnelle. Ce produit est très riche et nous vous recommandons de consulter d'abord le Guide de prise en main en page 4. Nous vous recommandons de conserver ce document à l'abri de manière à pouvoir l'utiliser par la suite. Ce produit est conforme à la réglementation européenne. Au cas où vous rencontriez des problèmes qui ne sont pas couverts dans la section Dépannage et support en page 70, contactez votre revendeur ou distributeur selon les cas.

© 2005 SAGEM COMMUNICATION SA. Tous droits réservés. Ce document est la propriété de SAGEM COMMUNICATION SA. Toute reproduction sans la permission écrite de SAGEM COMMUNICATION SA est strictement interdite. Les informations contenues dans ce document peuvent être modifiées sans préavis. Les marques citées dans ce manuel, le logo SAGEM et SAGEM sont des marques déposées de SAGEM COMMUNICATION SA. Dolby surround virtuel fabriqué sous licence de Dolby Laboratories. 'Dolby', 'Pro Logic' et le symbole double-D sont des marques de Dolby Laboratories. Le logo 'HD ready' est une marque d'EICTA. La documentation peut être modifiée.

ENVIRONNEMENT

La protection de l'environnement dans le cadre d'une logique de développement durable est l'une des préoccupations majeures de SAGEM SA. Le souhait de SAGEM SA est d'utiliser des systèmes respectant l'environnement et elle a par conséquent décidé d'intégrer les performances environnementales dans le cycle de vie de ses produits, de la fabrication à la mise en service, l'utilisation et l'élimination.

EMBALLAGE



La présence du logo (cercle vert) indique qu'une contribution a été versée à une organisation nationale agréée pour améliorer les infrastructures de récupération et de recyclage de l'emballage.

Pour aider le recyclage, respectez les règles de tri définies localement pour ce type de déchet.

LE PRODUIT



La corbeille barrée collée sur le produit signifie que le produit appartient à la famille des appareils électriques et électroniques.

Pour cette raison, la réglementation européenne vous demande de le mettre au rebut de manière sélective :

- Au point de vente en cas d'achat d'un appareil similaire.
- Aux points de collecte disponibles localement (centre de livraison, collecte sélective, etc.).

Vous pouvez participer de cette manière à la réutilisation et à la mise à niveau des Déchets d'appareils électriques et électroniques qui peuvent avoir un effet sur l'environnement et la santé humaine.

Précautions de sécurité

Haute tension



Cette TV LCD est un appareil de classe 1 ; il DOIT être relié à une prise murale avec mise à la terre.

Cette TV LCD est conçue pour fonctionner :

- sur un réseau de courant alternatif 110-240V, 50-60Hz,
- à une température ambiante entre +5°C et +35°C,
- dans des endroits avec une humidité inférieure à 85%.

Cette TV LCD utilise des tensions élevées. N'essayez jamais d'accéder à l'intérieur de l'appareil. Seuls des personnes agréées sont autorisées à le faire.

N'ouvrez pas et ne démontez pas ce produit car vous risquez de vous électrocuter.

Endommagement

N'utilisez jamais votre TV si elle est abîmée en quoi que ce soit. Posez toujours votre TV sur une surface plane horizontale et évitez tout endroit sujet à de fortes vibrations.

Intempéries

Il est recommandé de débrancher l'antenne pendant les orages.

Humidité

N'exposez pas votre TV à la pluie, à l'humidité ou à la poussière. Si vous renversez du liquide dans votre TV, cela peut l'abîmer gravement. Si vous renversez du liquide dans votre TV, débranchez-la immédiatement de la prise murale. Contactez votre magasin.

Interférence

Ne placez pas votre TV à proximité d'appareils pouvant causer des interférences électromagnétiques (TV ou haut-parleurs Hi-Fi). Cela risque sinon de nuire au bon fonctionnement de l'appareil et de déformer l'image ou le son.

Température

Évitez les températures extrêmes, trop chaudes ou trop froides, placez votre TV à l'abri des sources de chaleurs telles que radiateurs ou foyers à gaz ou électrique.

Ventilation

La TV doit être bien aérée. Ne couvrez pas votre TV et ne la placez pas dans un espace confiné. Il est recommandé de laisser un espace vide de 10cm tout autour de votre TV.

Piles

Les piles sont facilement avalées par les jeunes enfants. Ne laissez pas de jeunes enfants jouer avec la télécommande.

Utilisez uniquement des piles conformes aux spécifications du fabricant (cf. **4-2 Insérer les piles dans la télécommande**).



- Les piles fournies ne sont pas rechargeables ;
- Faites particulièrement attention aux questions de l'environnement ;
- Amenez les piles usagées ou défectueuses à un endroit prévu à cet effet en conformité avec la réglementation en vigueur ; ne les jetez jamais dans la corbeille.

Couvercles

Ne retirez aucun couvercle fixe car ceci pourrait vous exposer à des tensions élevées dangereuses.

Veille

Ne laissez pas votre TV en veille pendant longtemps, par exemple quand vous partez en vacances.

Brûlure de l'écran

ATTENTION ! Remarquez que certains programmes sont diffusés avec un logo qui apparaît dans le coin de votre TV. Certains de ces logos peuvent être très clairs et causer des dégâts en brûlant de manière permanente le logo sur l'écran. Pour éviter cela, évitez de laisser les chaînes affichant un logo allumées pendant longtemps, surtout quand personne ne regarde la TV.

Guide de prise en main rapide

Installation du support d'écran

Il se peut que le support d'écran ne soit pas déjà monté quand vous recevez l'appareil. Dans ce cas, suivez la procédure ci-dessous pour l'installer sur votre appareil avant de continuer.

1. Retirez le couvercle de protection et le couvercle de la charnière à l'arrière de votre TV LCD.



Couvercle de protection
arrière



Arrière de la TV LCD

2. Retirez le couvercle de la fixation du pied de votre TV LCD.

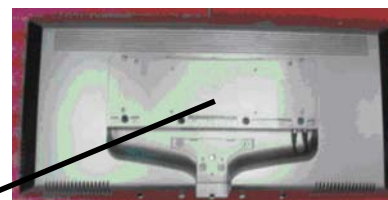

Arrière de la TV avec couvercle de
protection et couvercle de la fixation du
pied



Couvercle de la
fixation du pied

3. Vissez les deux (2) vis à tête M8*100 avec des rondelles sur le bas du support d'écran en verre avec la clef Allen fournie.

Remarque : Les rondelles sont nécessaires pour éviter d'abîmer le verre quand vous serrez les vis.



3



- Fixez le support d'écran à l'arrière de votre TV LCD avec les deux (2) vis à tête M8*30 avec une clef Allen pour les serrer.

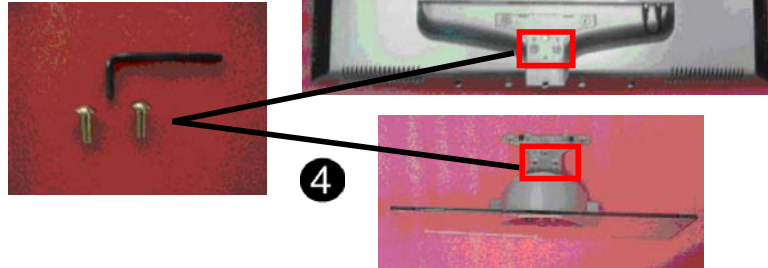

Support d'écran en verre

- Fixez le couvercle de la charnière avec les trois (3) vis à tête M8*30 qui ont été retirées à l'étape 1 avec la clef Allen fournie.
- Fixez le couvercle protecteur qui a été enlevé à l'étape 1.

TV LCD avec support d'écran monté



Couvercle de la fixation du pied

5



Couvercle de protection arrière

6

Diagrammes de branchement

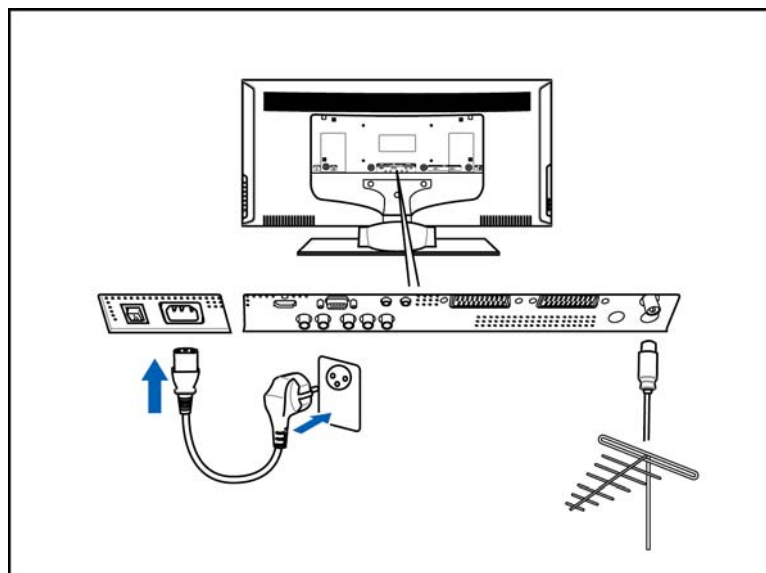

Branchements de base pour la TV analogique

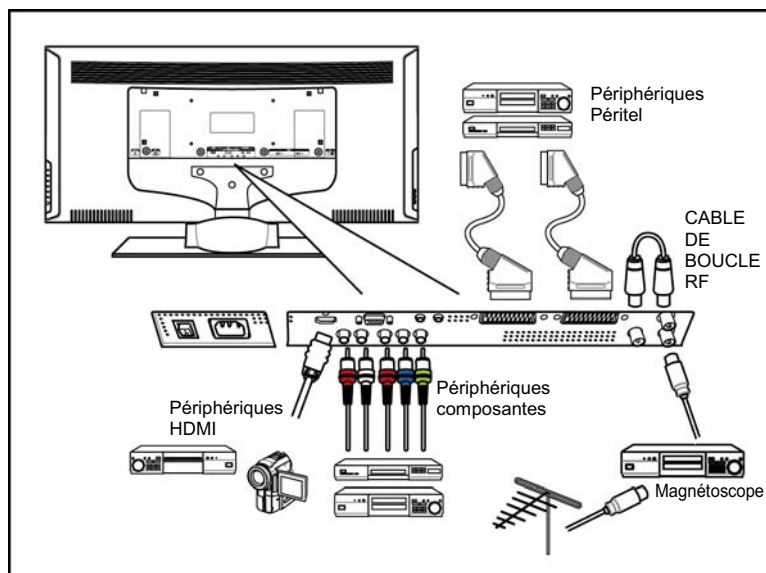

Branchements de base pour TV numérique (DTV)* et AV

Pour commencer

1. Déballer votre TV LCD.

- TV LCD
- Télécommande
- Deux (2) piles alcalines AA
- Adaptateur CF 6-en-1*
- Cordon d'alimentation
- Cordon RF (antenne)
- Ce guide de l'utilisateur
- Support de l'écran
- Cinq (5) vis à tête M8*30
- Deux (2) vis à tête M8*100
- Deux (2) rondelles pour vis à tête M8*100
- Clef Allen

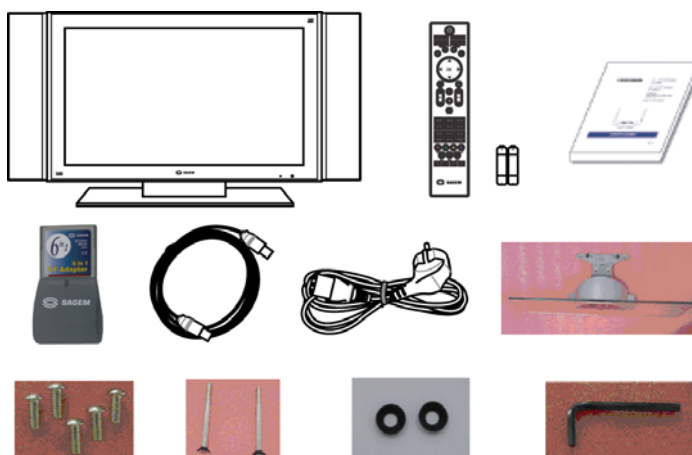

2. Débranchez du secteur tous vos appareils existants.

3. Mettez l'appareil à l'endroit souhaité.

4. Branchez tous les appareils comme indiqué sur le diagramme page suivante.

5. Une fois tous les branchements effectués, branchez l'alimentation et allumez votre appareil.

Modes de la télécommande

La télécommande doit être dans le même mode (analogique ou numérique*) que la TV LCD afin de pouvoir fonctionner correctement. Le témoin d'alimentation/d'état à l'avant de l'appareil indique le mode actuel de votre appareil (cf. **2-1 Contrôles du panneau avant** pour les différents modes et la couleur correspondante du témoin).

Quand la télécommande est en mode analogique, le bouton **TV** de votre télécommande s'allumera en vert à chaque fois que vous appuyez sur un bouton de la télécommande. Quand la télécommande est en mode numérique*, le bouton **DTV** de votre télécommande s'allumera en orange à chaque fois que vous appuyez sur un bouton de la télécommande.

LED témoin d'alimentation de la TV LCD	Télécommande	MODE
Verte	Bouton TV vert	TV analogique
Orange	Bouton DTV orange	TV numérique*

* Disponible uniquement avec la SAGEM AXIUM HD-L32T.

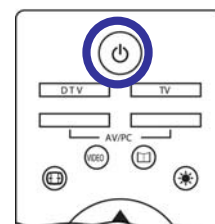

Brancher votre TV

1. Branchez une antenne hertzienne (cf. le diagramme **Branchements de base** sur la page adjacente).
2. Insérez les piles dans la télécommande (cf. **4-2 Insérer les piles dans la télécommande**).
3. Branchez le cordon d'alimentation dans le connecteur du cordon d'alimentation à l'arrière de votre TV LCD (cf. le diagramme **Branchements de base** sur la page adjacente).
4. Appuyez sur l'interrupteur **d'alimentation principale** à côté du connecteur du cordon d'alimentation de la TV LCD.
5. Appuyez sur le bouton **POWER** de votre télécommande.



Configurer la TV analogique

Changer la langue du menu OSD

1. Appuyez sur le bouton **MENU TV** de votre télécommande pour accéder au Menu principal.
2. Appuyez sur  pour sélectionner **Options**.
3. Appuyez sur le bouton **OK**, et le menu Options apparaît.
4. Appuyez sur  pour sélectionner **Langue**.
5. Appuyez sur  pour sélectionner la langue souhaitée.
6. Appuyez sur le bouton **EXIT** de la télécommande pour fermer le menu OSD.

Pour régler automatiquement les chaînes

Pour ajouter automatiquement toutes les chaînes ayant un signal à votre liste de chaînes, consultez la section **7-1 Régler automatiquement les chaînes** pour des instructions détaillées.

Passer en TV numérique*

Cette TV LCD possède un tuner numérique intégré conçu pour recevoir les émissions numériques. Pour passer en TV numérique, appuyez sur le bouton **DTV**.

Remarque : Quand votre TV est réglée sur TV numérique, le bouton **DTV** s'allume en orange à chaque fois que vous utilisez la télécommande.

Quand votre TV est réglée sur TV analogique, le bouton **TV** s'allume en vert à chaque fois que vous utilisez la télécommande.

Première utilisation

La première fois que vous utiliserez votre TV en mode DTV, vous devrez effectuer une "Procédure de première installation".

Remarque : Le bouton **OK** confirme toujours une sélection dans les menus et appuyer dessus vous fera passer à l'étape suivante dans la procédure d'installation. Cependant, et cela est important, vous devez souvent entrer plus d'une valeur dans un menu. Effectuez d'abord tous les réglages nécessaires sur les différentes lignes. Confirmez-les ensuite tous ensemble en appuyant sur **OK**.

Appuyez sur  pour passer à la ligne précédente ou suivante.

Appuyez sur  pour changer les valeurs. Vous pouvez également utiliser les touches numériques de la télécommande pour entrer des valeurs numériques.

* Disponible uniquement avec la SAGEM AXIUM HD-L32T.

1. Appuyez sur le bouton **DTV** pour passer en TV numérique.
2. Appuyez sur **OK** sur votre télécommande pour continuer. Le **Menu Langue** apparaît.
3. Choisissez la langue souhaitée avec ◀▶ et appuyez sur **OK**.
4. Choisissez le pays souhaité avec ◀▶ et appuyez sur **OK**. Cela réglera également l'heure courante.
5. La procédure de recherche commence pour les chaînes TV et radio numériques.

Remarque : La procédure de recherche peut prendre quelques minutes, veuillez patienter. Vous pouvez annuler à tout moment en appuyant sur **EXIT**.

Quand la procédure de recherche est terminée, un message indiquera combien de chaînes de TV et de radio ont été trouvées.

6. Si aucune chaîne n'est trouvée, cet écran est affiché pour vous aider à ajuster l'antenne. Entrez un numéro de chaîne (consultez http://www.dtg.org.uk/retailer/tx_details/_tx_index.htm. Par exemple les numéros de chaîne pour Oxford sont 29, 34, 48, 51, 52, 68. Ces numéros dépendent des diffuseurs et sont sujets à changement.) et déplacez l'antenne jusqu'à ce que le signal et les barres de qualité soient vertes. Quand le signal et la qualité sont vertes, appuyez pour lancer une nouvelle recherche des chaînes.

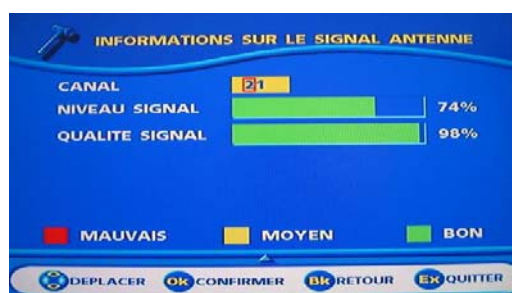

Table Des Matières

Précautions de sécurité	2
Guide de prise en main rapide.....	4
Installation du support d'écran.....	4
Diagrammes de branchement	6
Pour commencer	7
Modes de la télécommande	7
Brancher votre TV.....	8
Configurer la TV analogique.....	8
Passer en TV numérique*	9
Première utilisation	9
1 Avant de commencer	13
1-1 Contenu du carton	13
1-2 Accessoires optionnels	14
2 Votre TV LCD du premier coup d'œil.....	15
2-1 Contrôles du panneau avant.....	15
2-2 Connecteurs arrières	16
2-3 Connecteurs sur le côté droit.....	17
3 Les boutons de la télécommande.....	18
4 Réglages de base de la TV LCD	21
4-1 Connecter une antenne hertzienne.....	21
4-2 Insérer les piles dans la télécommande.....	22
4-3 Utiliser la télécommande (fonctions de base).....	22
4-4 Brancher votre TV LCD.....	23
4-5 Mettre sous tension.....	24







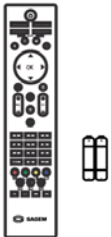
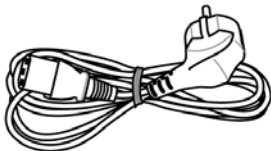

* Disponible uniquement avec la SAGEM AXIUM HD-L32T.

5	CONNECTER DES APPAREILS EXTERNES	25
5-1	Relier un appareil HDMI	26
5-2	Connecter un appareil à entrées composantes.....	27
5-3	Connecter un magnétoscope avec un câble coaxial (RF).....	28
5-4	Connecter un appareil sur une prise PériTel	29
5-5	Relier un ordinateur (VGA).....	30
5-6	Relier un amplificateur audio	31
5-7	Connecter un appareil composite.....	32
5-8	Connecter un appareil S-Video	33
5-9	Relier un casque.....	34
6	Régler les paramètres TV	35
6-1	Fonctions de base	35
6-2	Utiliser le menu TV à l'écran (OSD)	37
6-3	Menus et options OSD	38
6-4	Régler les paramètres de l'image.....	44
7	Régler votre TV analogique	45
7-1	Régler les chaînes automatiquement (Recherche automatique)	45
7-2	Régler les chaînes manuellement (Recherche manuelle).....	46
7-3	Trier les chaînes (TRI DES CHAÎNES)	47
7-4	Supprimer les chaînes non voulues (RECHERCHE MANUELLE).....	48
8	Réglages avancés	49
8-1	Régler la minuterie de mise en veille.....	49
8-2	Régler le Contrôle Parental	50
8-3	Définir un mot de passe.....	51
8-4	Afficher le Télétex.....	52
8-5	Mode double image	53
8-6	Mode d'affichage multi-chaînes	56
8-7	Formats d'image	56
9	TV numérique (DTV)*	57
9-1	Réglages avancés en mode TV numérique	57
9-2	Utilisez la TV numérique.....	62
9-3	Mise à jour du logiciel de la TV numérique.....	69
	Dépannage et service après-vente	70
	SPECIFICATIONS DU PRODUIT	73

1 Avant de commencer

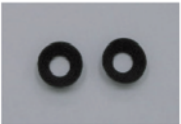
1-1 Contenu du carton

Quand vous recevez votre TV LCD, déballez-la soigneusement et vérifiez que vous avez tous les articles ci-dessous.

<p>1 Télécommande avec deux piles AA</p> 	<p>2 Cordon d'alimentation</p> 	<p>3 Câble RF</p> 
<p>4 Support d'écran</p> 	<p>5 Cinq vis à tête M8*30</p> 	<p>6 Deux vis à tête M8*100</p> 
<p>7 Deux rondelles</p> 	<p>8 Clef Allen</p> 	<p>9 Adaptateur CF 6-en-1*</p> 
<p>10 GUIDE DE L'UTILISATEUR</p> 		

* Disponible uniquement avec la SAGEM AXIUM HD-L32T.

1-2 Accessoires optionnels

Vous trouverez ci-dessous une liste d'accessoires optionnels que vous pouvez acheter pour votre TV LCD :

Ensembles de câbles

- Câble audio RCA
- Câble/cordon Péritel
- Câble vidéo S-video
- Câble vidéo composite - RCA vers RCA
- Câble composantes vidéo (YUV) - 3 RCA vers 3 RCA
- Câble vidéo VGA
- Câble vidéo HDMI

Ensemble de montage au mur

L'ensemble de montage au mur SAGEM, vendu séparément, contient tout le matériel nécessaire pour accrocher votre TV LCD sur votre mur. Il vous est fortement recommandé de demander les services d'un installateur qualifié pour le faire.

2 Votre TV LCD du premier coup d'œil

2-1 Contrôles du panneau avant

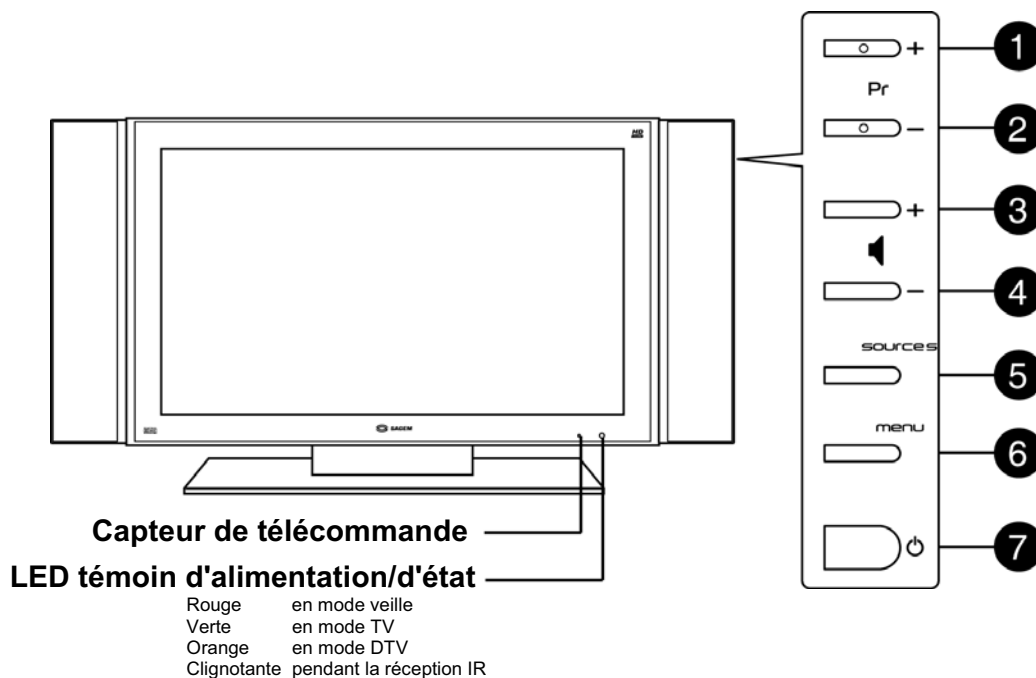

Bouton	Fonction d'affichage (OSD éteint)	Fonction de menu (OSD actif)
①	Affiche la chaîne enregistrée suivante. Non disponible quand la source TV est réglée sur DTV.*	Choisit l'option de menu suivante.
②	Affiche la chaîne enregistrée précédente. Non disponible quand la source TV est réglée sur DTV.*	Choisit l'option de menu précédente.
③	Augmente le son.	Affiche un sous-menu avec des sélections pour l'option de menu actuelle. Augmente la valeur de l'option du menu.
④	Baisse le son.	Diminue la valeur de l'option du menu.
⑤	Choisit la source d'entrée suivante.	Choisit la source d'entrée suivante.
⑥	Affiche le menu principal de l'OSD.	Retourne au menu précédent ou quitte le menu OSD.
⑦	Allume/Éteint la TV LCD.	Éteint la TV LCD.

* Disponible uniquement avec la SAGEM AXIUM HD-L32T.

2-2 Connecteurs arrières

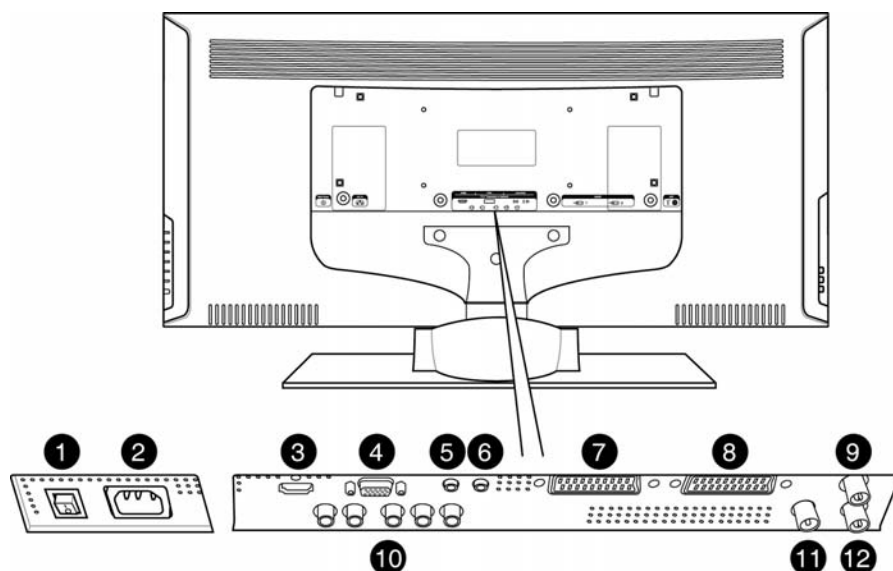

CONNECTEUR	DESCRIPTION
①	Interrupteur principal d'alimentation - Allume ou Éteint l'alimentation électrique principale.
②	Connecteur du cordon d'alimentation - Branchez ici le cordon d'alimentation.
③	HDMI - Pour relier à un appareil électronique grand public, tel qu'un lecteur DVD-HD. Remarque : Ce connecteur peut également accepter un signal DVI avec un adaptateur DVI-HDMI.
④	VGA - Pour relier au terminal de sortie VGA d'un ordinateur.
⑤	Entrée audio - Pour relier à la prise de sortie audio d'un ordinateur.
⑥	Sortie hi-fi - Pour relier à votre amplificateur audio.
⑦	Péritel - Pour relier à un décodeur, un lecteur DVD ou un décodeur satellite à ce connecteur (RVB, S-Video ou Composite).
⑧	Péritel - Pour relier à un décodeur, un lecteur DVD ou un décodeur satellite à ce connecteur (RVB, S-Video ou Composite)
⑨	Tuner (UHF/VHF-Câble) - Pour relier à l'antenne, ou service câblé.
⑩	YUV - Pour relier un appareil à entrées composantes (YPbPr), comme un lecteur DVD ou un magnétoscope à ces conencteurs.
⑪	Boucle passante DTV* - Fournit à la fois les signaux TV analogiques et numériques au tuner de la TV et permet l'enregistrement indépendant des chaînes analogiques et numériques.
⑫	Entrée antenne DTV* - Pour relier les programmes numériques.

2-3 Connecteurs sur le côté droit

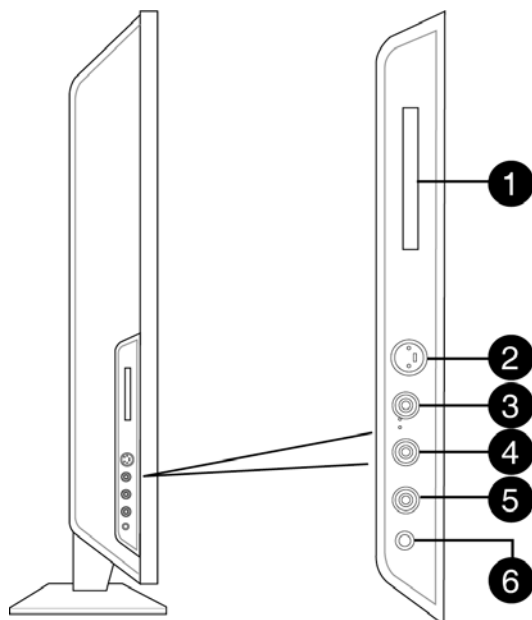

FRANÇAIS





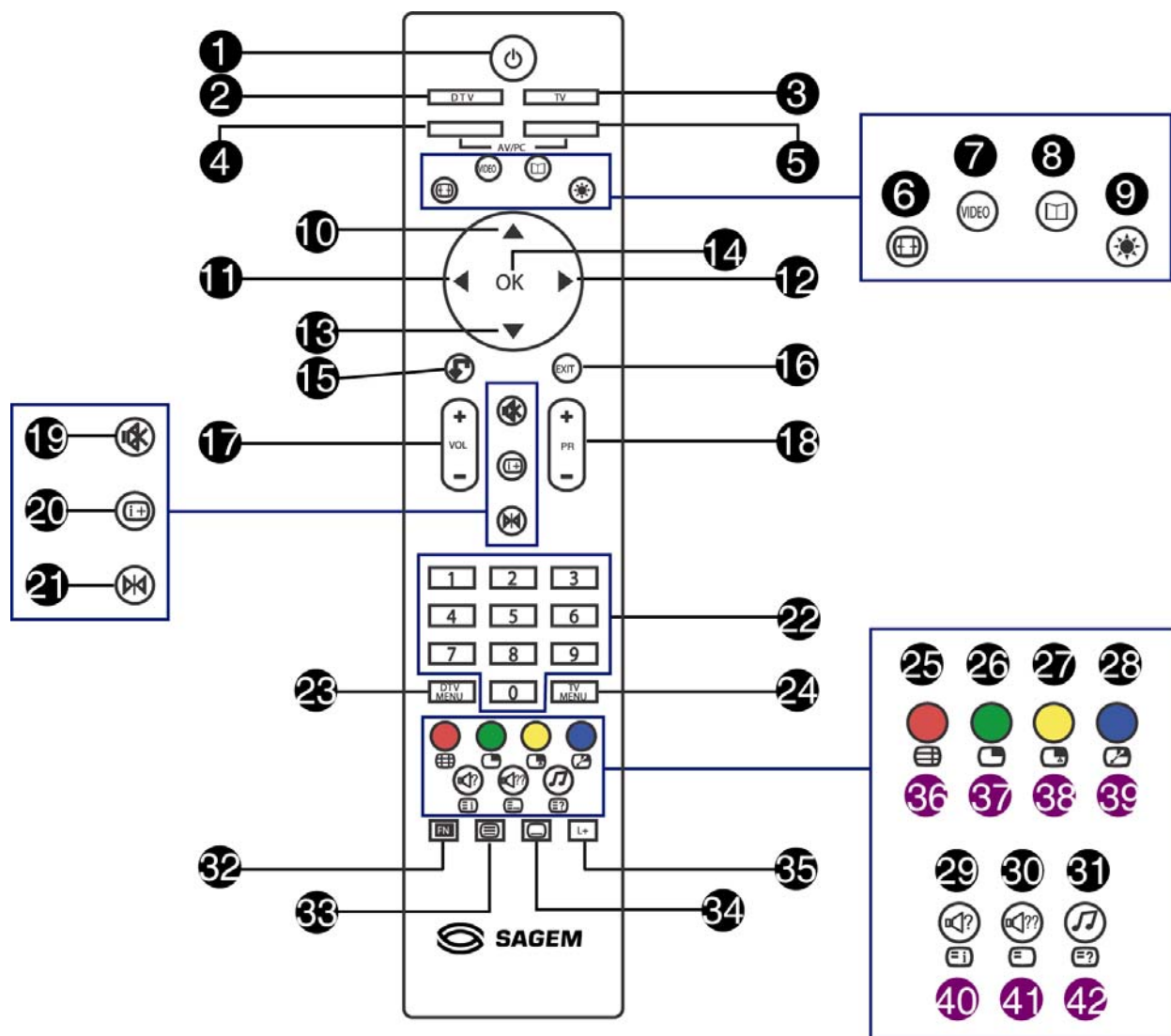

CONNECTEUR	DESCRIPTION
①	Lecteur de carte mémoire* - Prend en charge les cartes Compact Flash type I et II. Pour d'autres cartes compatibles, utilisez l'adaptateur 6-en-1 fourni.
②	AV3 (Entrée S-Video) - Pour relier un appareil S-Video.
③	AV3 (Entrée composite) - Pour relier un appareil audio/vidéo composite, tel qu'un magnétoscope ou un appareil photo numérique.
④	Entrée audio (Gauche) - Reliez la sortie audio blanche (L) RCA d'un appareil S-Video ou composite à cette prise.
⑤	Entrée audio (Droite) - Reliez la sortie audio rouge (R) RCA d'un appareil S-Video ou composite à cette prise.
⑥	Prise casque - Reliez un casque à cette prise casque stéréo. L'utilisation de cette prise désactive automatiquement les haut-parleurs intégrés.

3 Les boutons de la télécommande



Bouton	DESCRIPTION (MODE TV)
➊ MARCHE/ARRÊT	Allume/Eteint l'alimentation
➋ DTV*	Passe en mode DTV (TV numérique)
➌ TV	Passe en mode TV (TV analogique)
➍ AV	Change la source d'entrée pour AV1, AV2, ou AV3.
➎ PC	Change la source d'entrée pour YUV, HDMI, ou VGA.
➏ FORMAT	Choisit le format d'image (4:3, 14:9, 16:9, 4:3, Zoom, Panorama) qui correspond le mieux à vos besoins.
➐ MODE VIDEO	Définit le mode vidéo. Les options sont Utilisateur, Doux, Normal, Fort, Intense.
➑ GUIDE*	Affiche le guide des chaînes en mode DTV.
➒ RETROECLAIRAGE	Ajuste le niveau de luminosité du rétroéclairage.
➓ HAUT	Permet de naviguer vers le haut dans les menus à l'écran (OSD).
➑ GAUCHE	Permet de naviguer vers la gauche dans les menus à l'écran (OSD).
➒ DROITE	Permet de naviguer vers la droite dans les menus à l'écran (OSD).
➓ BAS	Permet de naviguer vers le bas dans les menus à l'écran (OSD).
➑ OK	Fonctionne comme la touche Entrée. Confirme la sélection. Affiche la liste des chaînes en mode DTV*.
➒ RETOUR	Bascule entre la dernière chaîne affichée et la chaîne actuelle.
➓ QUITTER	Quitte le menu à l'écran (OSD).
➑ VOL+/VOL-	Augmente/diminue le volume.
➒ PR+/PR-	Change de chaîne.
➓ SILENCE	Coupe ou rétablit le son.
➑ INFO	Affiche des informations sur la source d'entrée actuelle.
➒ FIGER	Fige l'image affichée.
➓ Clavier numérique	Pour choisir une chaîne ou saisir un nombre.
➑ MENU DTV*	Active le menu OSD DTV*.

* Disponible uniquement avec la SAGEM AXIUM HD-L32T.

	Bouton	DESCRIPTION (suite)
24	MENU TV	Active le menu OSD TV.
25	Rouge	Active les fonctions télétexte ROUGE.
26	Verte	Active les fonctions télétexte VERT.
27	Jaune	Active les fonctions télétexte JAUNE.
28	Bleue	Active les fonctions télétexte BLEUE.
29	AUDIO	Change le mode audio.
30	AUDIO AMEL	Les options sont Standard, Spatial, Dolby surround virtuel et Spatial plus.
31	RADIO*	Disponible uniquement en mode DTV. Passe en mode Radio.
32	FONCTION	Appuyez ici pour activer des fonctions telles que PIP qui sont indiquées en bleu.
33	TELETEXTE	Allume/Eteint le mode Télétexte.
34	SOUS-TITRES*	Active les sous-titres en mode DTV.
35	LISTE*	Change la liste des chaînes favorites en mode DTV.
36	 + 25	MOSAIQUE - Active le mode d'affichage multi-chaînes (disponible uniquement en mode analogique).
37	 + 26	PIP-PAP, Plein écran - Choisit le mode PIP.
38	 + 27	SEL PIP - Change la source secondaire (TV/AV1/AV2/AV3) quand la source principale est sur YUV, HDMI ou VGA, ou vice-versa.
39	 + 28	ECHANGE PIP - Echange la fenêtre principale et secondaire.
40	 + 29	Index télétexte (uniquement en mode Télétexte)
41	 + 30	Liste télétexte (uniquement en mode Télétexte)
42	 + 31	Révéler télétexte (uniquement en mode Télétexte)

4 Réglages de base de la TV LCD

4-1 Connecter une antenne hertzienne

Connectez la prise de l'antenne aérienne à la prise TUNER (UHF/VHF-Câble) à l'arrière de votre TV LCD avec le cordon RF (coaxial) fourni. Consultez **2-2 Connecteurs à l'arrière** pour l'emplacement.

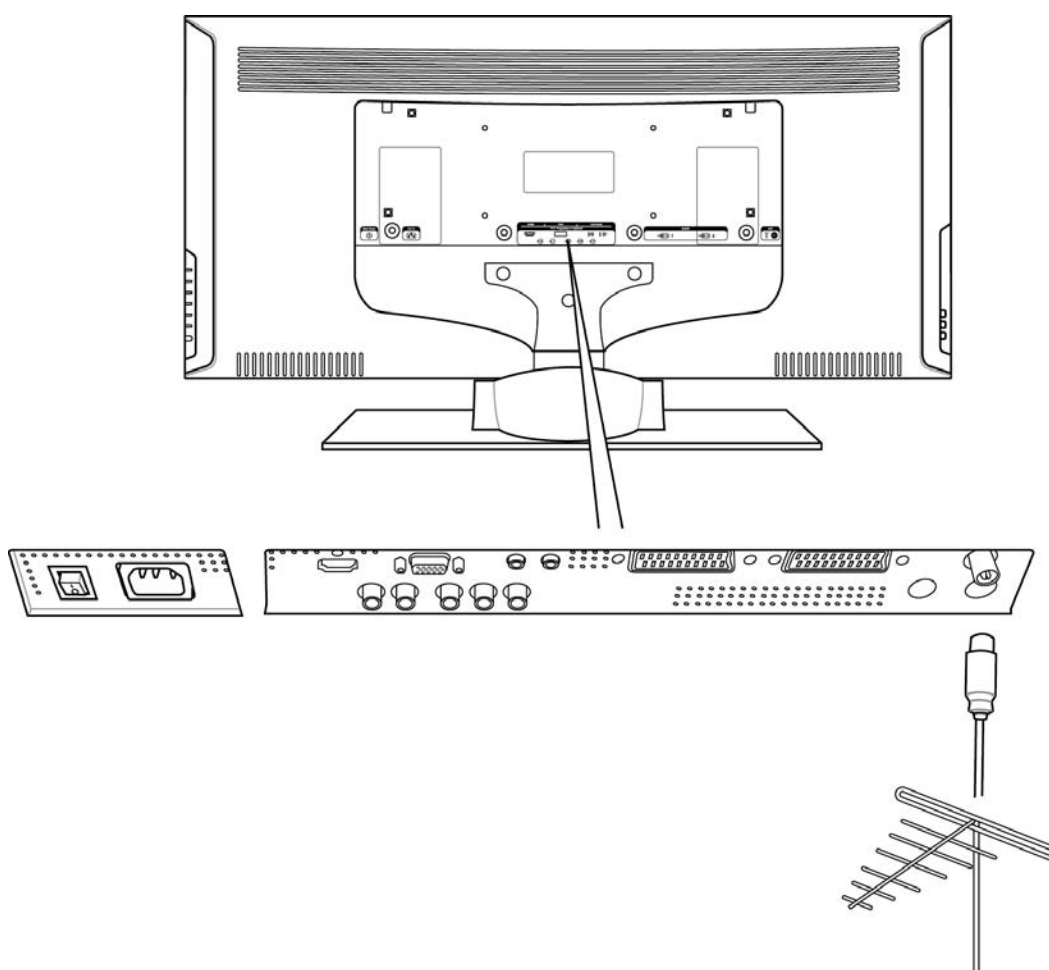

4-2 Insérer les piles dans la télécommande

Avant d'utiliser la télécommande pour la première fois, insérez deux piles AA (fournies). Quand les piles sont faibles et que la télécommande ne fonctionne plus, remplacez les piles par de nouvelles piles.

Pour insérer les piles

1. Retirez le couvercle des piles au dos de la télécommande.
2. Insérez deux piles AA dans la télécommande. Vérifiez que les pôles + et - des piles correspondent aux symboles + et - dans le compartiment des piles.
3. Fermez le couvercle des piles en l'alignant avec la base de la télécommande et faites-le glisser pour le remettre en place.

Remarque : Recyclez toujours les piles selon la réglementation locale. Contactez votre centre de recyclage local pour des informations sur la mise au rebut.

- Les piles fournies ne sont pas rechargeables.



- Faites particulièrement attention aux questions de l'environnement.
- Amenez les piles usagées ou défectueuses à un endroit prévu à cet effet en conformité avec la réglementation en vigueur ; ne les jetez jamais dans la corbeille.

4-3 Utiliser la télécommande (fonctions de base)

Dirigez la télécommande vers la fenêtre du capteur de télécommande situé à l'avant de votre TV LCD. Vérifiez qu'aucun objet n'est dans la ligne de vue, sinon la télécommande peut ne pas fonctionner correctement.

4-4 Brancher votre TV LCD

1. Branchez le cordon d'alimentation dans le connecteur du cordon d'alimentation à l'arrière de votre TV LCD (cf. **2-2 Connecteurs arrières**).
2. Branchez l'autre extrémité du cordon d'alimentation dans une prise secteur ou un limiteur de surtension avec mise à la terre.

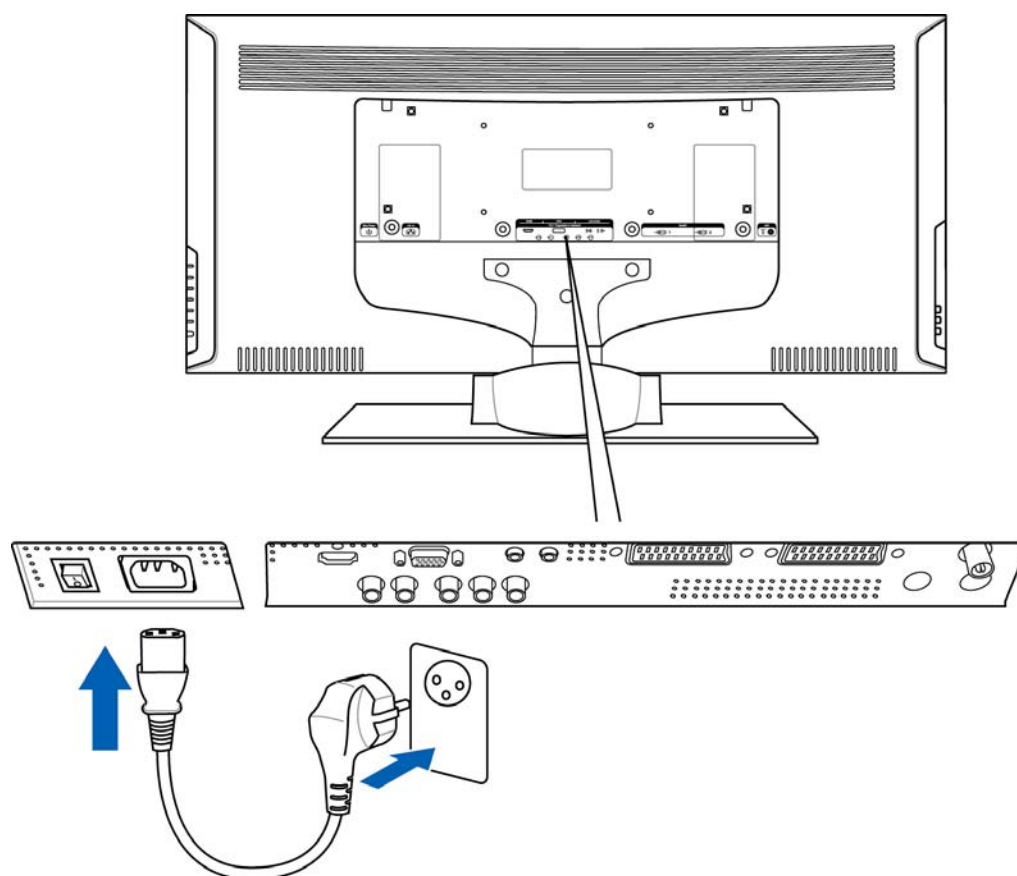

4-5 Mettre sous tension

1. Appuyez sur l'**interrupteur principal d'alimentation** à côté du connecteur du cordon d'alimentation de la TV LCD. Le témoin d'état à l'avant de votre TV LCD devient rouge et votre TV LCD est prête à être allumée.
2. Appuyez sur le bouton **POWER** sur le côté droit de votre TV LCD ou sur votre télécommande. Le témoin d'état à l'avant devient vert et l'appareil s'allume.

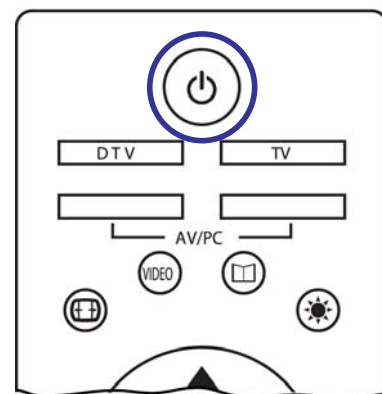

Remarque : En mode TV analogique, le témoin d'alimentation à l'avant de l'appareil sera vert.

En mode TV numérique*, le témoin d'alimentation à l'avant de l'appareil sera orange.

5 CONNECTER DES APPAREILS EXTERNES

Lisez cette section pour apprendre à relier les appareils suivants :

- Lecteur DVD
- Décodeurs DTV ou HDTV
- Magnétoscope
- Ordinateur
- Consoles de jeu

ATTENTION ! Avant de connecter tout appareil externe, assurez-vous de débrancher votre TV LCD et tous les autres appareils y étant reliés pour éviter tout dégât.

5-1 Relier un appareil HDMI

1. Reliez une extrémité d'un câble HDMI (non fourni) à votre appareil et l'autre extrémité au connecteur HDMI à l'arrière de votre TV LCD. Cf. **2-2 Connecteurs arrières** pour l'emplacement.
2. Allumez votre TV LCD (cf. **4-5 Mettre sous tension**) puis appuyez sur le bouton **PC** de votre télécommande jusqu'à sélectionner l'entrée **HDMI**.

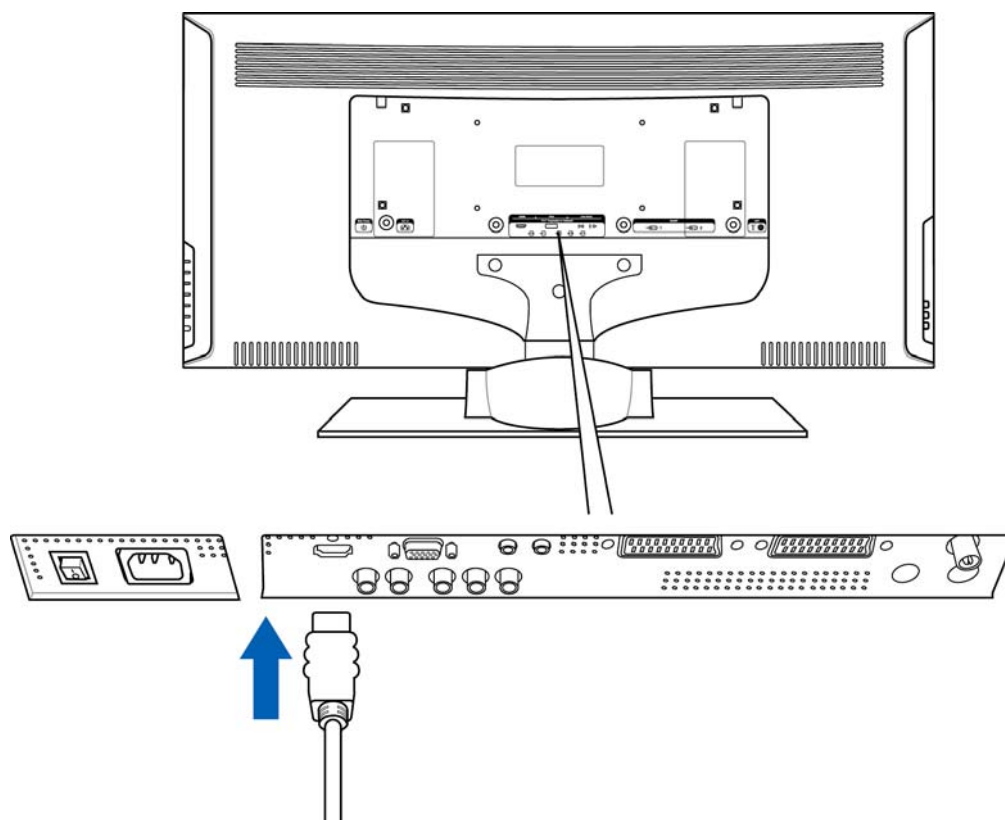

Remarque : Pour connecter un appareil DVI, utilisez un adaptateur DVI-HDMI. Vous devrez également relier le câble audio de votre appareil DVI au connecteur d'entrée audio PC.

5-2 Connecter un appareil à entrées composantes

1. Reliez la prise RCA verte Y à l'arrière de votre appareil à la prise RCA verte Y à l'arrière de votre TV LCD.
2. Reliez la prise RCA rouge Pr à l'arrière de votre appareil à la prise RCA rouge Pr à l'arrière de votre TV LCD.
3. Reliez la prise RCA bleue Pb à l'arrière de votre appareil à la prise RCA bleue Pb à l'arrière de votre TV LCD.
4. Reliez les prises audio RCA rouge (R) et blanche (L) à l'arrière de votre appareil aux prises d'entrée audio YUV RCA R et L à l'arrière de votre TV LCD.
5. Allumez votre TV LCD puis appuyez sur le bouton **PC** jusqu'à sélectionner l'entrée **YUV**.

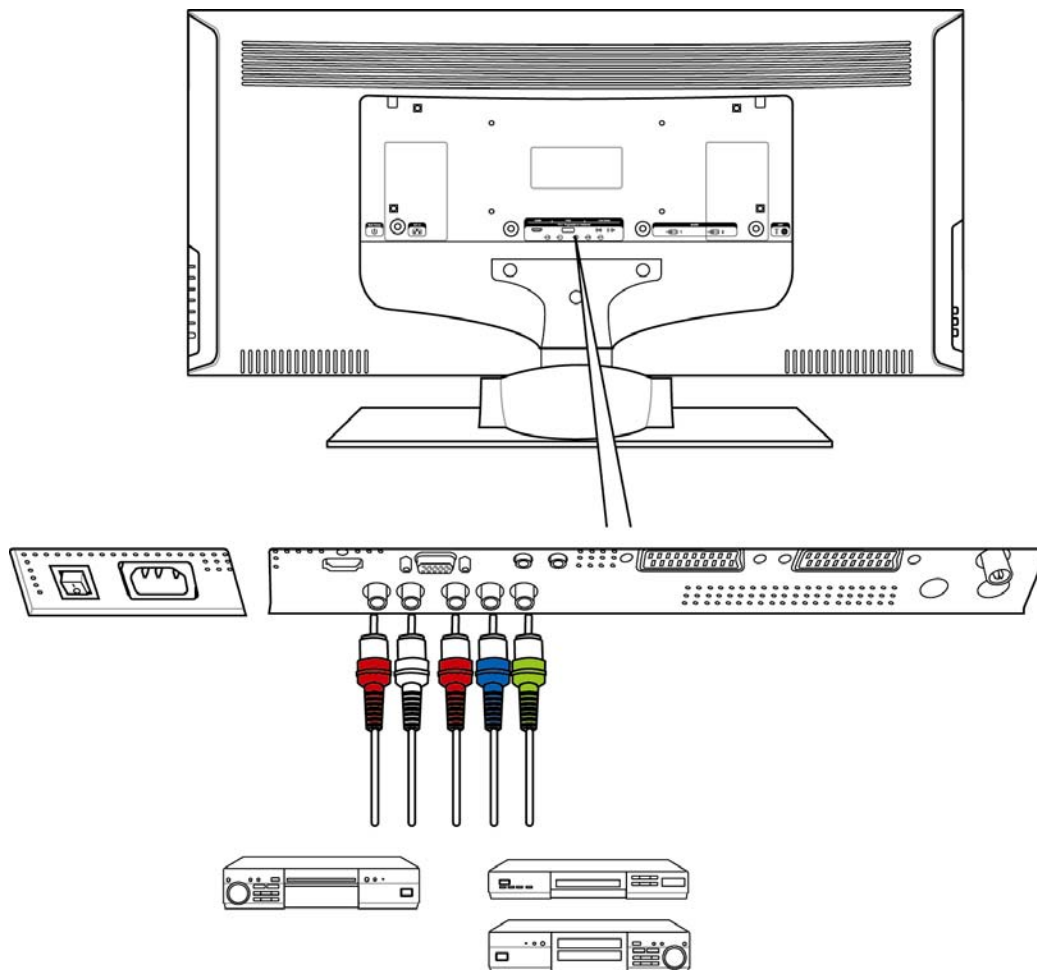

5-3 Connecter un magnétoscope avec un câble coaxial (RF)

5-3-1 Magnétoscope sans décodeur

Pour enregistrer des programmes numériques de votre TV LCD, le magnétoscope doit être relié au connecteur PériTel.

Remarque : Si votre magnétoscope ne possède pas de connecteur PériTel, la seule connexion possible est par le câble d'antenne hertzienne. Vous devrez par conséquent régler le signal de test de votre magnétoscope et lui assigner un numéro de programme. Il ne sera pas possible dans ce cas d'enregistrer des chaînes numériques.

5-3-2 Magnétoscope avec décodeur

Reliez le décodeur au second connecteur PériTel de votre magnétoscope. Vous pourrez alors enregistrer des programmes brouillés.

ATTENTION ! Si une antenne ou un système câblé externe est relié à votre TV LCD, vérifiez que l'antenne ou le système câblé est correctement mis à la terre.

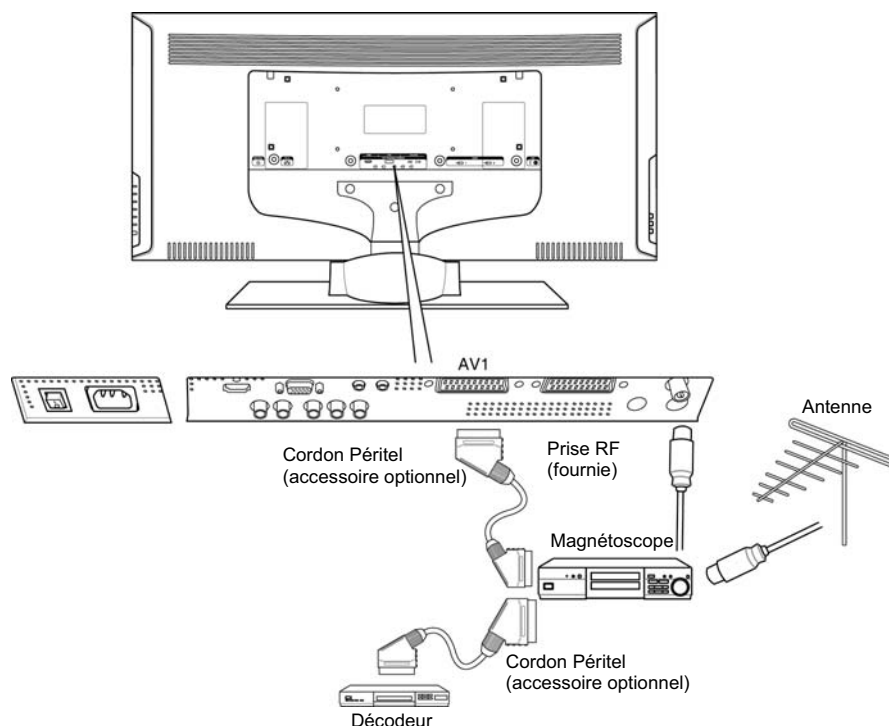

5-4 Connecter un appareil sur une prise PériTel

1. Connectez une extrémité du câble Euro-SCART 21 broches (non fourni) à votre périphérique et l'autre extrémité au connecteur PériTel à l'arrière de votre TV LCD. Cf. **2-2 Connecteurs arrières** pour l'emplacement.
2. Allumez votre TV LCD (cf. **4-5 Allumer l'alimentation**) puis appuyez sur le bouton **AV** jusqu'à sélectionner **AV1** ou **AV2** selon le connecteur auquel votre appareil PériTel est relié.

Remarque : Le format d'image (16:9) est automatiquement détecté par votre unité.

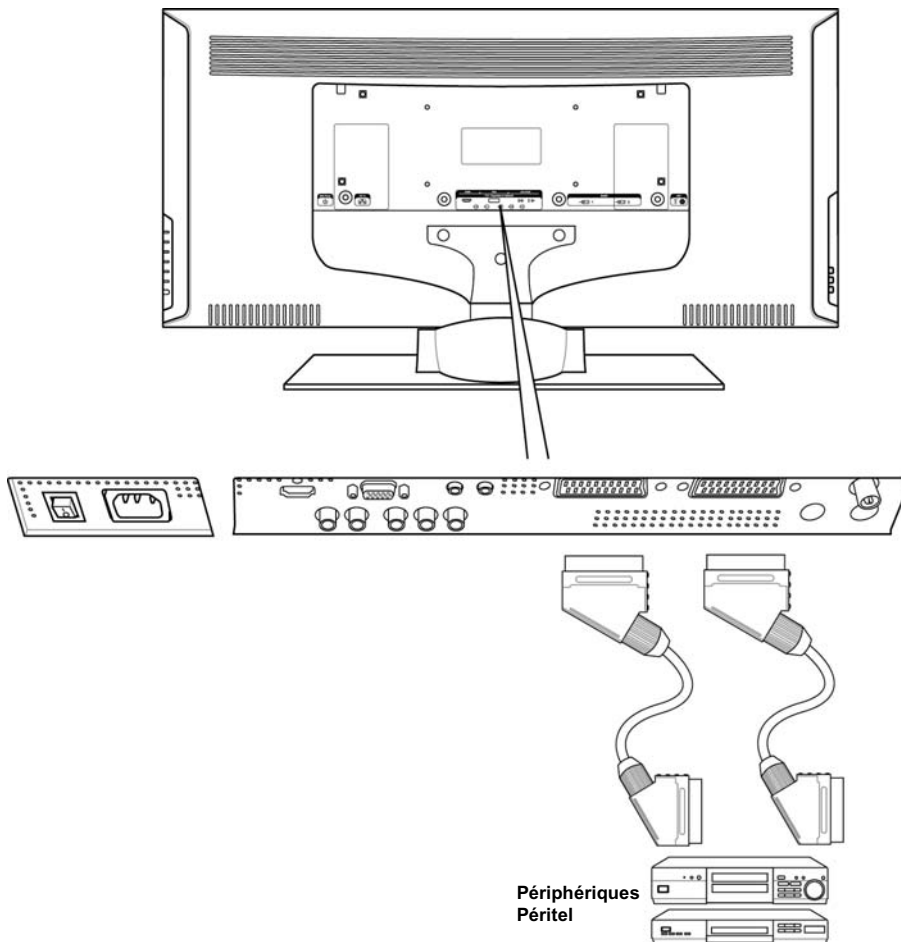

5-5 Relier un ordinateur (VGA)

1. Reliez le connecteur VGA de votre ordinateur au connecteur VGA à l'arrière de votre TV LCD avec le câble pour moniteur VGA.
2. Reliez la prise de sortie audio de votre ordinateur à la prise d'entrée audio à l'arrière de votre TV LCD.
3. Allumez votre TV LCD (cf. **4-5 Allumer l'alimentation**) puis appuyez sur le bouton **PC** de votre télécommande jusqu'à sélectionner **VGA** comme source d'entrée.

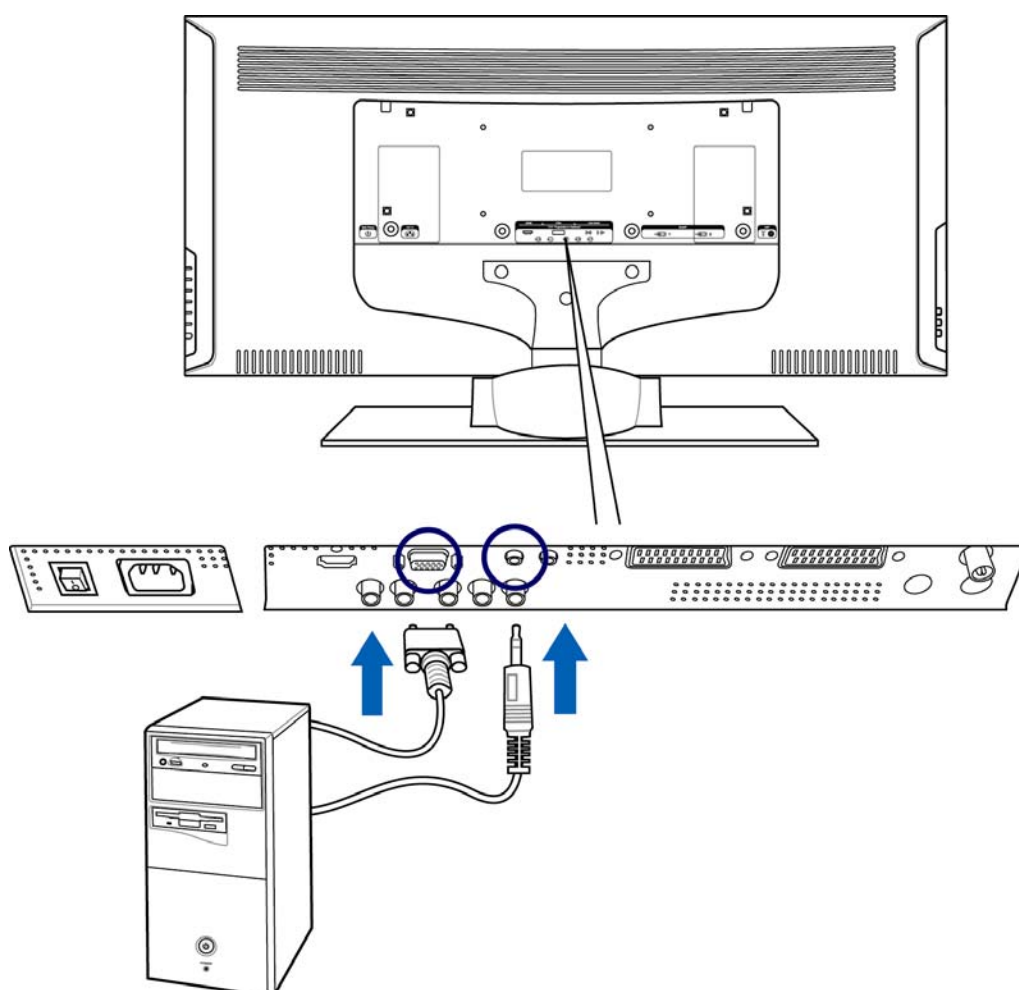

5-6 Relier un amplificateur audio

Reliez l'amplificateur audio à la prise de sortie Hi-fi à l'arrière de votre TV LCD.

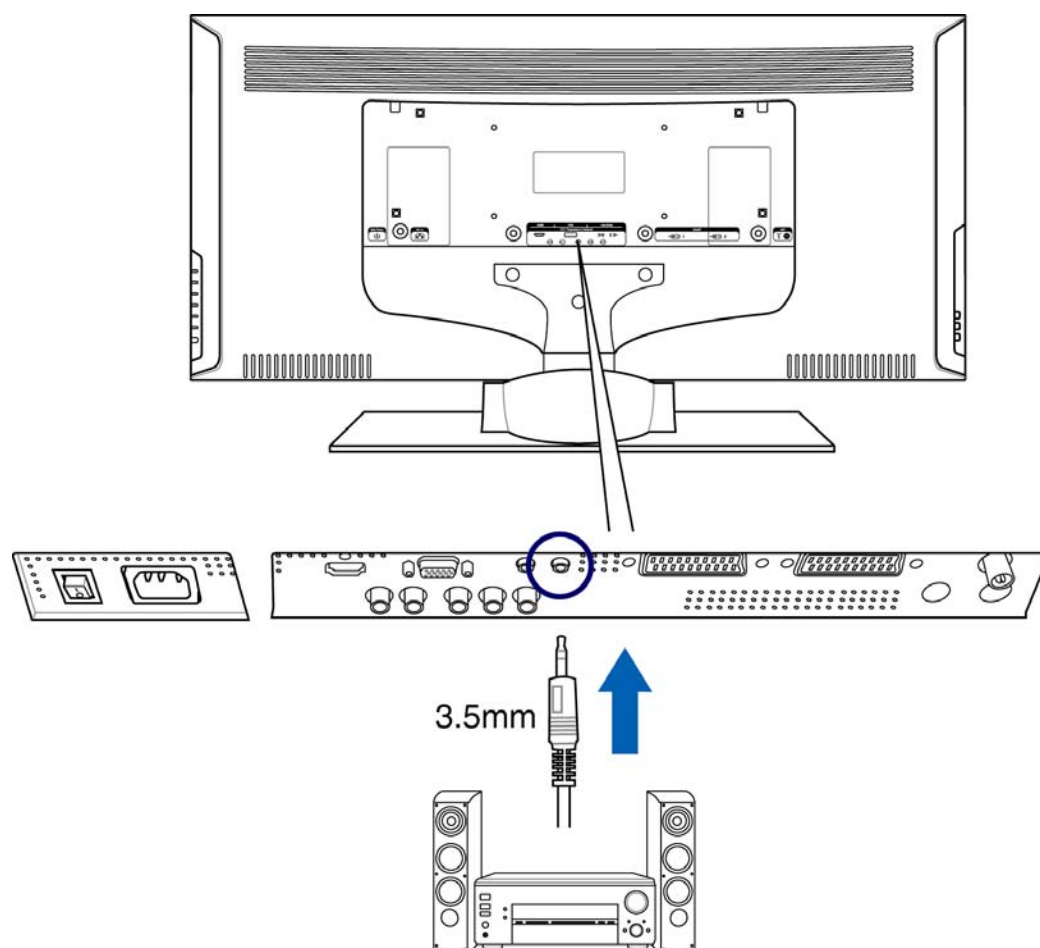

5-7 Connecter un appareil composite

1. Connectez la prise vidéo RCA jaune de votre magnétoscope, caméscope ou appareil photo numérique à la prise vidéo RCA jaune AV3 sur le côté droit de votre TV LCD avec un câble RCA (non fourni).
2. Connectez les prises audio rouge (R) et blanche (L) de votre magnétoscope, caméscope ou appareil photo numérique aux prises d'entrée audio AV3 R et L sur le côté droit de votre TV LCD.
3. Allumez votre TV LCD (cf. **4-5 Mettre sous tension**) puis appuyez sur le bouton **AV** de votre télécommande jusqu'à sélectionner l'entrée **AV3**.

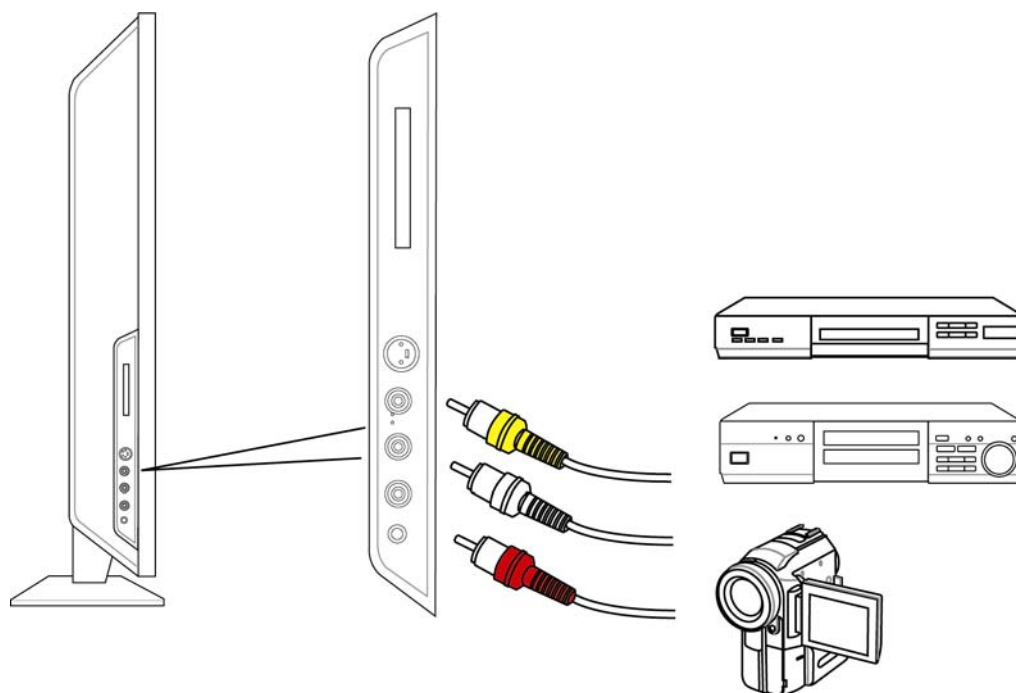

5-8 Connecter un appareil S-Video

1. Connectez la prise S-Video mini-DIN de l'arrière de votre appareil S-Video à la prise S-Video sur le côté droit de votre TV LCD avec un câble optionnel correspondant.
2. Reliez les prises audio RCA rouge (R) et blanche (L) à l'arrière de votre appareil S-Video aux prises d'entrée RCA audio R et L sur le côté droit de votre TV LCD.
3. Allumez votre TV LCD (cf. **4-5 Mettre sous tension**) puis appuyez sur le bouton **AV** de votre télécommande jusqu'à sélectionner l'entrée **AV3**.

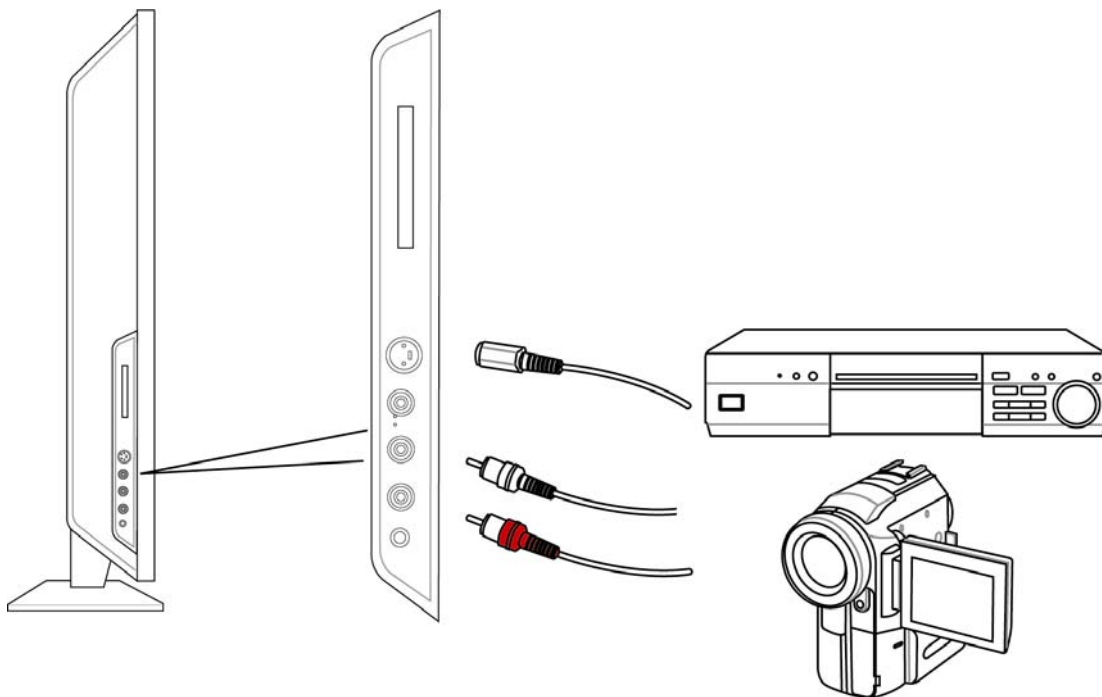

5-9 Relier un casque

Reliez le casque à la prise de sortie en ligne sur le côté droit de votre TV LCD.

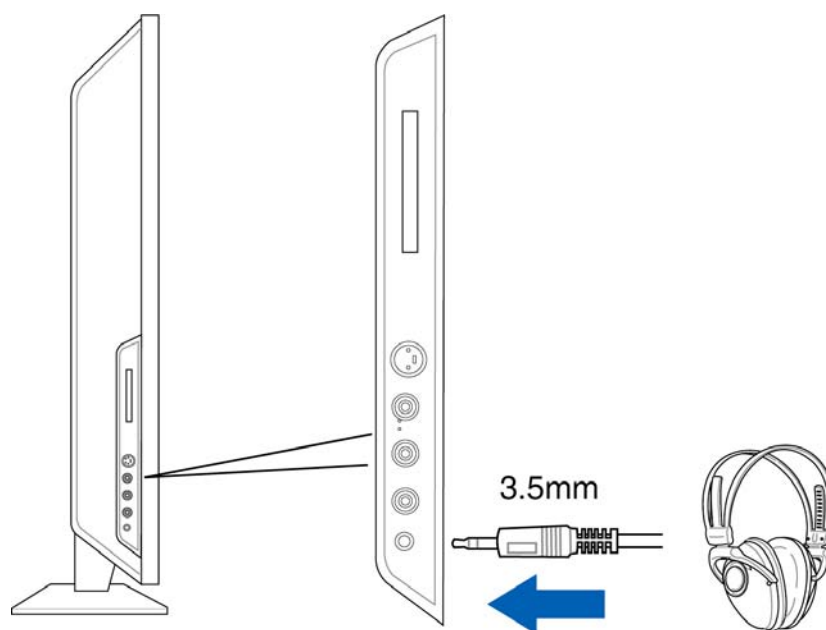

Remarque : Quand un casque est branché, les haut-parleurs internes de la TV s'éteignent.



6 Régler les paramètres TV

6-1 Fonctions de base

6-1-1 Régler le volume

Vous pouvez régler le volume de deux manières : à partir du panneau droit de votre TV LCD ou avec la télécommande.

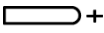
Pour ajuster le volume à partir du panneau droit

Appuyez sur  +  pour augmenter/diminuer le volume.

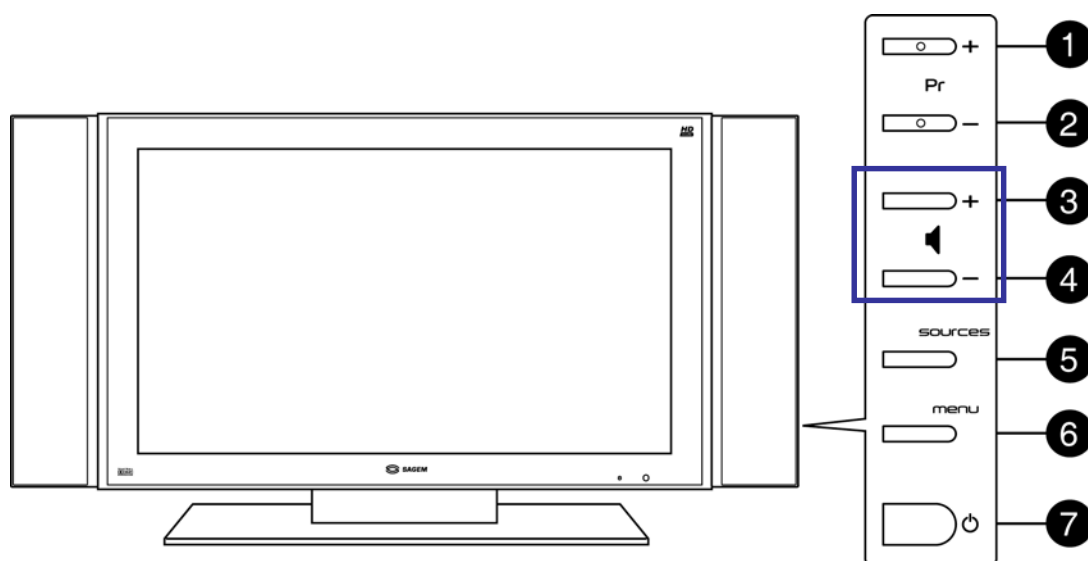

Régler le volume avec la télécommande

Appuyez sur  (cf. illustration pour leur emplacement) pour augmenter ou diminuer le volume.

Pour couper momentanément le son (Silence)

Appuyez sur le bouton **MUTE** de la télécommande.

Pour rétablir le son

Appuyez à nouveau sur le bouton **MUTE** ou appuyez sur .

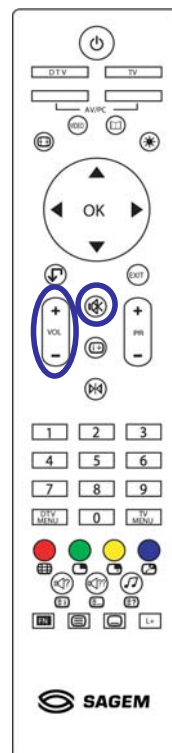

6-1-2 Choisir les chaînes

Choisir les chaînes à partir de la TV LCD

Appuyez sur  pour choisir les chaînes.

Choisir les chaînes avec la télécommande

Appuyez sur  (voir l'illustration pour l'emplacement) ou utilisez le pavé numérique pour entrer le numéro de la chaîne.

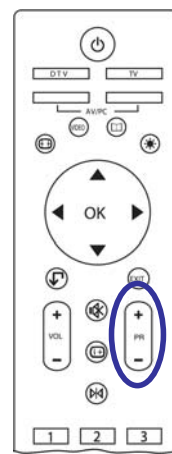

6-2 Utiliser le menu TV à l'écran (OSD)



Votre TV LCD fournit un menu à l'écran (OSD) qui vous permet d'ajuster et d'enregistrer des réglages de contraste, luminosité et autres. Tous les réglages sont accessibles par les boutons de contrôle correspondants sur le côté droit de votre TV LCD ou par la télécommande. Le contenu des menus OSD peut varier selon la source d'entrée courante.

6-2-1 Effectuer des réglages

Vous pouvez accéder à l'OSD soit à partir du panneau droit de votre TV LCD soit avec votre télécommande.

1. Quand l'appareil est allumé, appuyez sur le bouton **TV**.
2. Appuyez sur **MENU TV** pour accéder au Menu principal. En mode DTV*, appuyez sur **DTV MENU** pour configurer les paramètres DTV*.

Remarque : Quand vous appuyez sur le bouton **DTV MENU** de la télécommande, la télécommande passe automatiquement en mode TV.

3. Appuyez sur  pour choisir l'une des options du menu.
4. Appuyez sur **OK** sur votre télécommande pour accéder au sous-menu.
5. Appuyez sur  pour effectuer des réglages.
6. Appuyez sur le bouton **BACK** pour retourner à l'option de menu précédente.

- OU -

Appuyez sur le bouton **EXIT** pour fermer l'OSD.

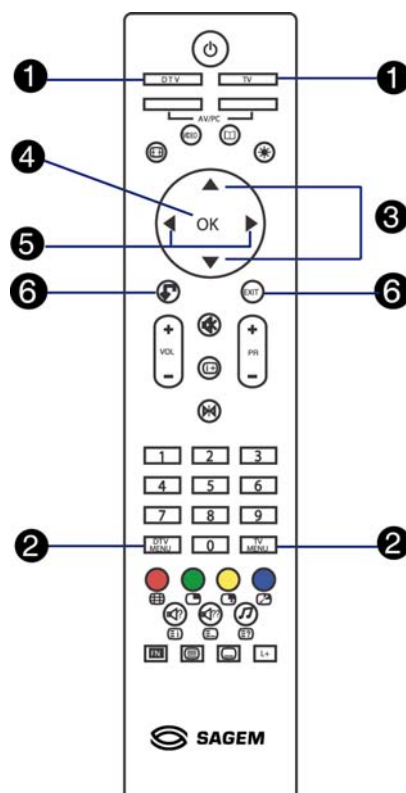

* Disponible uniquement avec la SAGEM AXIUM HD-L32T.

6-3 Menus et options OSD

Vous pouvez utiliser les menus et options OSD pour ajuster différents réglages de votre TV LCD.

6-3-1 Source d'entrée - Ordinateur

Menu Principal

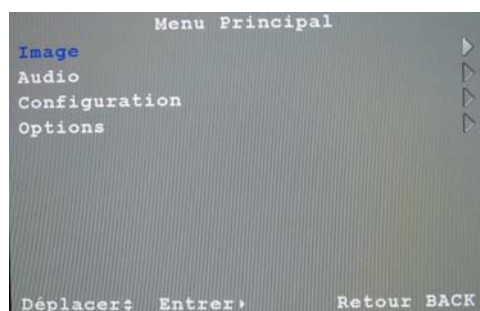

Menu Image

Pour accéder au Menu Image, sélectionnez **Image** dans le Menu principal et appuyez sur **OK**.

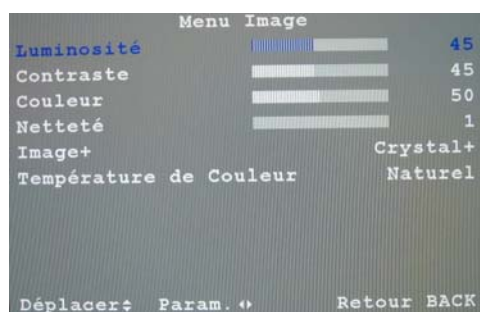

Contraste - Ajuste le contraste.

Luminosité - Ajuste la luminosité de l'image.

Couleur - Ajuste l'intensité des couleurs, rendant les couleurs plus ou moins intenses.

Netteté - Ajuste la netteté de l'image.

Image - Ajuste la clarté de l'image. Les options sont Normal et Optimisé.

Température de Couleur - Ajuste la température des couleurs. Les options sont Naturel, Froid et Chaud.

Menu Audio

Pour accéder au Menu Audio, sélectionnez **Son** dans le Menu principal et appuyez sur **OK**.

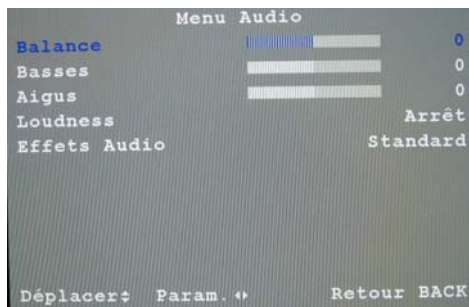

Balance - Ajuste le niveau du son entre les haut-parleurs gauche et droit.

Basses - Ajuste le niveau des Basses pour mettre en valeur les sons de fréquence basse.

Aigus - Ajuste le niveau des aigus pour mettre en valeur les sons de fréquence élevée.

Loudness - Enclenche l'effet "loudness" du son.

Effets Audio - Choisissez Standard, Spatial, Dolby surround virtuel ou Spatial plus.

Menu de Configuration

Pour accéder au Menu de Configuration, sélectionnez **Configuration** dans le Menu principal et appuyez sur **OK**.

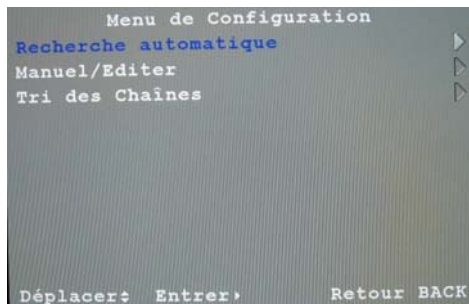

Recherche automatique - Choisissez cette option pour rechercher automatiquement tous les programmes analogiques disponibles dans votre région.

Recherche MANUELLE - Choisissez cette option pour enregistrer les chaînes les unes après les autres.

Trier programmes - Choisissez cette option pour réarranger la liste des chaînes.

Remarque : Consultez le **Chapitre 7 Régler votre TV LCD** pour des informations détaillées sur les procédures de **Recherche automatique** et de **Recherche MANUELLE**.

Menu Options

Pour accéder au Menu Options, sélectionnez **Options** dans le Menu principal et appuyez sur **OK**.

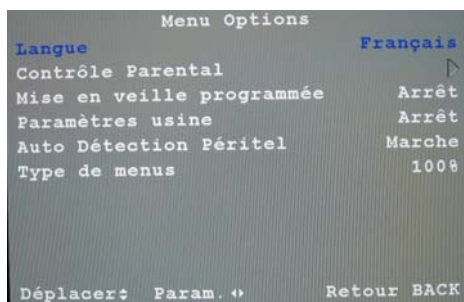

Langue - Change la langue du menu OSD.

Contrôle Parental - Active le Contrôle Parental. Cette option n'est accessible qu'à partir de la télécommande.

Mise en veille programmée - Allume/Eteint la minuterie de mise en veille. Choisissez 15, 30, 45, 60, 90 ou 120 minutes.

Paramètres usine - Réinitialise le mot de passe utilisateur à 0000 et efface la liste des chaînes analogiques.

Gestion auto Péritel - Allume/Eteint la commutation automatique Péritel.

Type de menus- Définit la transparence du menu OSD. Les options sont 0%, 50%, 100% (arrière-plan OSD gris) et 50%, 100% (arrière-plan bleu).

Remarque : Consultez le **Chapitre 8 Configuration avancée** pour des procédures détaillées sur les **Contrôle Parental** et la **Mise en veille programmée**.

6-3-2 Source d'entrée réglée sur AV1, AV2, AV3, ou DTV

Remarque : Les menus Image, Son et Options pour ces entrées sont les mêmes que pour les sources TV et DTV.

Menu Principal

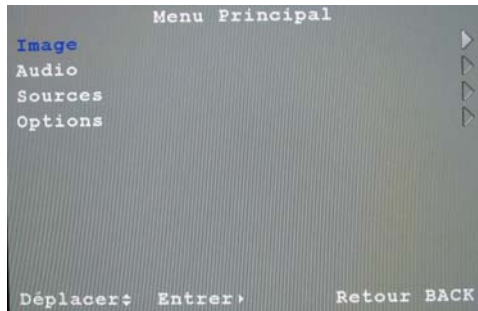

Menu Sources

Pour accéder au Menu Audio, sélectionnez **Son** dans le Menu principal et appuyez sur **OK**.

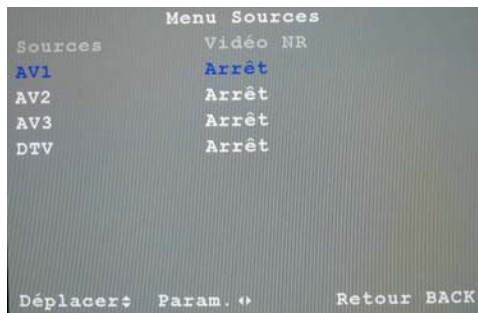

Réglez la Réduction de bruit vidéo pour chaque source d'entrée dans ce menu. Activez la Réduction de bruit vidéo pour réduire le bruit à l'écran.

Quatre modes sont disponibles :

Eteint : désactivé.

Bas : si le bruit original à l'écran est faible.

Moyen : si le bruit original à l'écran est moyen.

Haut : si le bruit original à l'écran est fort.

6-3-3 Avec la source d'entrée réglée sur PC VGA, HDMI ou YUV

Remarque : Les menus Son et Options pour cette entrée sont les mêmes que pour la TV.

Menu Principal

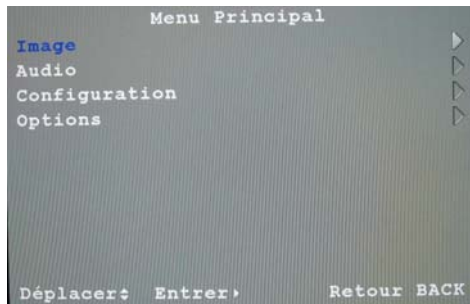

Menu Image

Pour accéder au Menu Image, sélectionnez **Image** dans le Menu principal et appuyez sur **OK**.



Luminosité - Ajuste la luminosité de l'image.

Contraste - Ajuste le contraste.

Couleur - Ajuste la saturation des couleurs, rendant les couleurs plus ou moins intenses.

Netteté - Ajuste la netteté de l'image.

Température de Couleur - Ajuste la température des couleurs. Les options sont Naturel, Froid et Chaud.

Menu de Configuration

Pour accéder au Menu de Configuration, sélectionnez **Configuration** dans le Menu principal et appuyez sur **OK**.

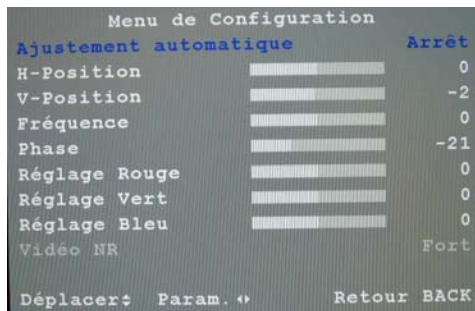

Ajustement automatique – Ajustement automatiquement pour fournir la meilleure position d'image ainsi que les meilleurs réglages de Fréquence et de phase.

H-Position - Ajuste la position horizontale de l'image.

V-Position - Ajuste la position verticale de l'image.

Fréquence - Ajuste votre TV LCD pour correspondre à la source d'entrée vidéo. A utiliser quand des motifs apparaissent.

Phase - Ajuste l'image pour retirer tout bruit tel que des distorsions horizontales et nettoyer ou rendre plus net les caractères affichés.

Réglage Rouge - Ajuste la couleur rouge.

Réglage Vert - Ajuste la couleur verte.





Réglage Bleu- Ajuste la couleur bleue.

Vidéo NR- Allume/Eteint la réduction de bruit vidéo. Activez la réduction de bruit vidéo pour réduire le bruit à l'écran. Quatre modes : Eteint/Bas/Moyen/Haut.

Remarque : Selon la source choisie, certaines options peuvent être désactivées (grisées).

6-4 Régler les paramètres de l'image

Suivez les étapes ci-dessous pour ajuster l'image de votre TV LCD.

1. Appuyez sur le bouton **MENU TV** pour afficher le menu principal OSD.
2. Appuyez sur  pour sélectionner **Image**.
3. Appuyez sur le bouton **OK**. Le **Menu Image** apparaît.
4. Appuyez sur  pour choisir l'option que vous voulez régler.
5. Appuyez sur  pour régler le paramètre.
6. Appuyez sur  pour sélectionner et régler d'autres paramètres d'image.
7. Appuyez sur le bouton **EXIT** pour fermer le menu OSD.

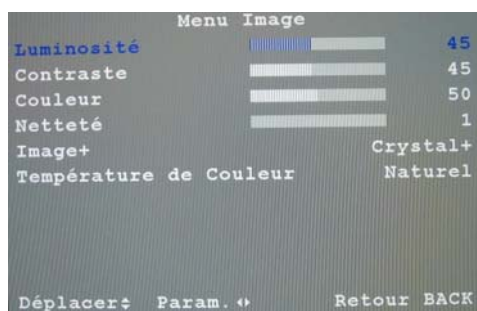
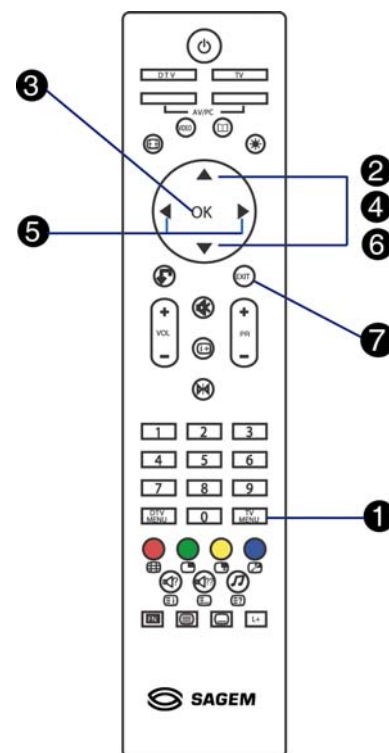

Source d'entrée - TV







Source d'entrée - AV

7 Régler votre TV analogique

7-1 Régler les chaînes automatiquement (Recherche automatique)

Avec la source d'entrée réglée sur TV, utilisez cette option pour ajouter rapidement toutes les chaînes possédant un signal à la liste des chaînes.

REGLER LES CHAINES AUTOMATIQUEMENT

1. Appuyez sur le bouton **MENU TV** de la télécommande pour ouvrir le menu OSD.
2. Appuyez sur  pour sélectionner le **Menu de Configuration**.
3. Appuyez sur le bouton **OK** pour ouvrir le menu.
4. Appuyez sur  pour sélectionner **Recherche automatique**.
5. Appuyez sur le bouton **OK** pour ouvrir le sous-menu Recherche automatique.
6. Appuyez sur  pour sélectionner **Lancer la recherche**.
7. Appuyez sur  pour sélectionner "lancer la recherche".

La TV LCD va rechercher toutes les chaînes disponibles. Cela prendra quelques minutes.



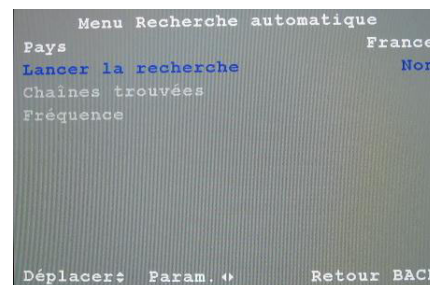
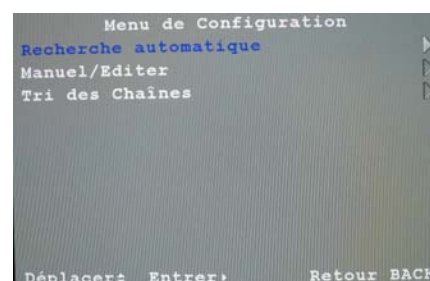

Remarque : La recherche automatique remplace votre liste de chaînes précédentes.



7-2 Régler les chaînes manuellement (Recherche manuelle)

Utilisez cette option pour ajouter certaines chaînes à la liste des chaînes.

AJOUTER LES CHAÎNES MANUELLEMENT

1. Appuyez sur le bouton **MENU TV** de la télécommande pour ouvrir le menu OSD.
2. Appuyez sur  pour sélectionner le **Menu de Configuration**.
3. Appuyez sur le bouton **OK** pour ouvrir le menu.
4. Appuyez sur  pour sélectionner **Recherche manuelle**
5. Appuyez sur le bouton **OK**. Le menu Recherche MANUELLE s'ouvre.
6. Appuyez sur  pour sélectionner la méthode à utiliser pour la recherche.
7. Appuyez sur  pour sélectionner les paramètres pour la méthode choisie.



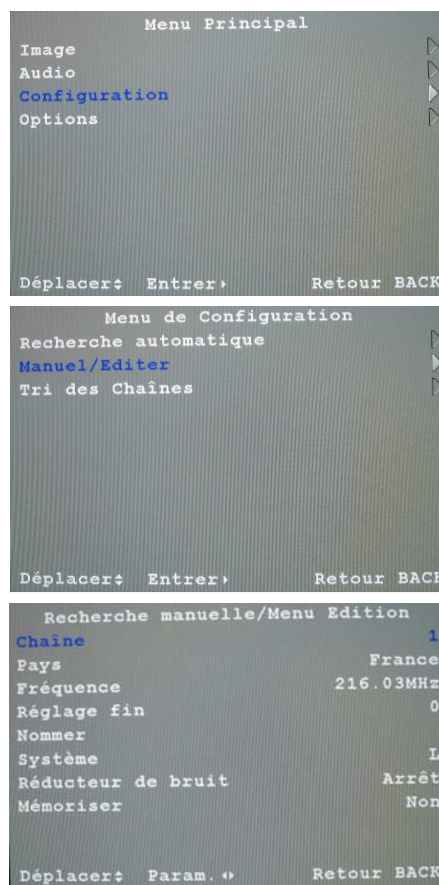

Pour changer les réglages pour la Chaîne, le Nom ou la Fréquence, appuyez sur **OK** puis entrez les chiffres et/ou les caractères. Appuyez à nouveau sur **OK** quand vous avez terminé.

8. Quand vous avez fini, appuyez sur le bouton **EXIT** pour fermer l'OSD.



7-3 Trier les chaînes (TRI DES CHAÎNES)

Pour trier les chaînes de sorte que, par exemple, TF1 est enregistré avec le numéro 1, suivez les étapes ci-dessous :

1. Appuyez sur le bouton **MENU TV** de la télécommande pour ouvrir l'OSD.
2. Appuyez sur  pour sélectionner **Menu de Configuration**.
3. Appuyez sur **OK** pour ouvrir le menu.
4. Appuyez sur  pour sélectionner **TRI DES CHAÎNES**.
5. Appuyez sur **OK** pour confirmer. Le menu Tri des Chaînes s'ouvre.
6. Utilisez  et  pour rechercher la chaîne voulue, par ex. TF1.
7. Appuyez sur **OK** pour la sélectionner en rouge.
8. Appuyez sur  pour déplacer la chaîne sur la position voulue, par ex. "1".
9. Appuyez sur **OK**, le nom de la chaîne va passer de rouge à blanc.
10. Répétez les étapes 6 à 9 pour toutes les chaînes que vous voulez regarder. Une fois terminé, appuyez sur le bouton **EXIT** pour fermer le menu OSD.

Vous pouvez maintenant sélectionner les programmes avec le pavé numérique ou  sur votre télécommande.

Tri des Chaînes			
PR	Nom	PR	Nom
1.	TF1	8.	525.25
2.	FR2	9.	BBC1
3.	FR3	10.	
4.	CANAL	11.	
5.	ARDE	12.	
6.	M6	13.	
7.	ZDF	14.	

Déplacer:↔ Effacer ROUGE
Selectionner OK Retour BACK

Tri des Chaînes			
PR	Nom	PR	Nom
1.	BBC1	8.	CANAL
2.	525.25	9.	
3.	ZDF	10.	
4.	TF1	11.	
5.	FR3	12.	
6.	FR2	13.	
7.		14.	

Déplacer:↔ Effacer ROUGE
Selectionner OK Retour BACK

Tri des Chaînes			
PR	Nom	PR	Nom
1.	BBC1	8.	CANAL
2.	525.25	9.	
3.	ZDF	10.	
4.	TF1	11.	
5.	FR3	12.	
6.	FR2	13.	
7.		14.	

Déplacer:↔ Effacer ROUGE
Selectionner OK Retour BACK

7-4 Supprimer les chaînes non voulues (RECHERCHE MANUELLE)

POUR SUPPRIMER DES CHAÎNES

1. Appuyez sur le bouton **MENU TV** de la télécommande pour ouvrir l'OSD.
2. Appuyez sur  pour sélectionner **Menu de Configuration**.
3. Appuyez sur **OK** pour ouvrir le menu.
4. Appuyez sur  pour sélectionner **TRI DES CHAÎNES**.
5. Appuyez sur **OK** pour confirmer. Le menu Tri des Chaînes s'ouvre.
6. Utilisez  et  pour rechercher la chaîne que vous voulez supprimer.
7. Appuyez sur  (rouge) pour enlever la chaîne sélectionnée.

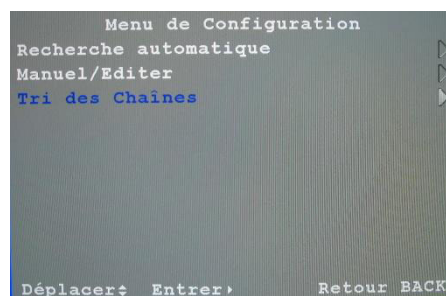
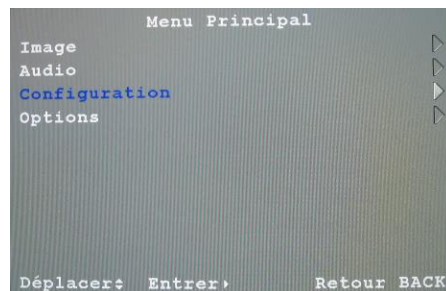



8 Réglages avancés

8-1 Régler la minuterie de mise en veille

La minuterie de mise en veille vous permet d'éteindre automatiquement votre TV LCD après un certain temps. Vous pouvez régler la minuterie de mise en veille en passant par le menu OSD.

POUR RÉGLER LA MINUTERIE DE MISE EN VEILLE

1. Appuyez sur le bouton **MENU TV** de la télécommande pour ouvrir le menu OSD.
2. Appuyez sur  pour choisir **Options**.
3. Appuyez sur le bouton **OK** pour ouvrir le menu.
4. Appuyez sur  pour choisir **Mise en veille programmée**.
5. Appuyez sur  pour choisir la durée (en minute) que vous voulez.
6. Appuyez sur le bouton **OK** de la télécommande pour confirmer. La minuterie de mise en veille apparaît en haut de l'écran.



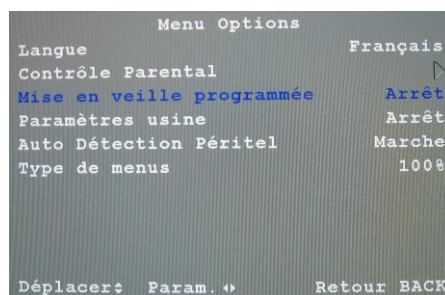
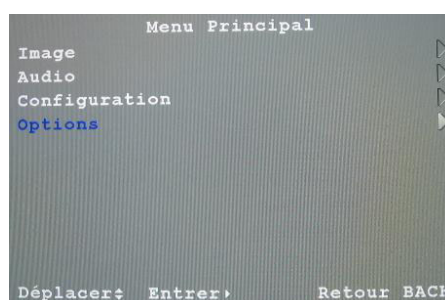

Remarque : Pour désactiver la minuterie, entrez dans le menu OSD et réglez la Mise en veille programmée sur Désactivée.



8-2 Régler le Contrôle Parental

La fonction de Contrôle Parental empêche les spectateurs d'allumer la TV sans entrer un mot de passe.

POUR DÉFINIR LE CONTRÔLE PARENTAL

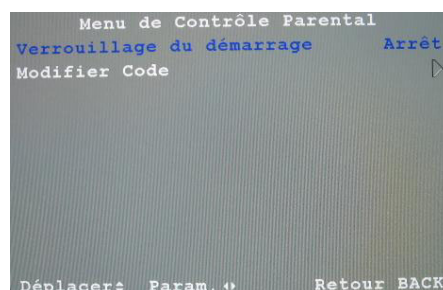
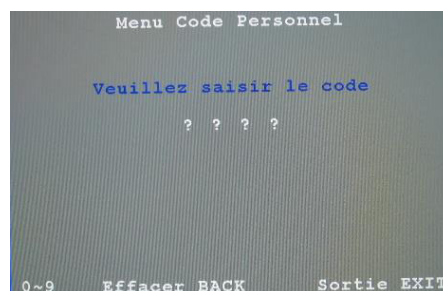
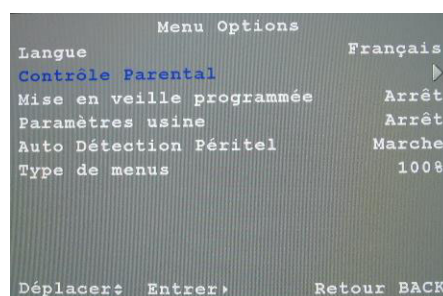

1. Appuyez sur le bouton **MENU TV** de la télécommande pour ouvrir le menu OSD.
2. Appuyez sur  pour sélectionner le Menu **Options**.
3. Appuyez sur le bouton **OK** pour ouvrir le menu.
4. Appuyez sur  pour sélectionner le sous-menu **Contrôle Parental**.
5. Appuyez sur le bouton **OK** pour ouvrir le sous-menu.
6. Utilisez le pavé numérique pour entrer votre mot de passe s'il vous est demandé. Si le mot de passe est 0000, le système saute l'écran de saisie du mot de passe.
7. Appuyez sur le bouton **OK**.
8. Appuyez sur  pour sélectionner **Verrouillage au démarrage**.
9. Appuyez sur  pour choisir **Activé**.
10. Appuyez sur le bouton **EXIT** quand vous avez terminé de modifier cette option.



8-3 Définir un mot de passe

Vous contrôlez l'accès au Contrôle Parental avec un mot de passe. Le mot de passe par défaut est 0000. Vous pouvez remplacer le mot de passe par n'importe quel nombre de quatre chiffres.

POUR DÉFINIR OU MODIFIER LE CODE

1. Appuyez sur le bouton **MENU TV** de la télécommande pour ouvrir le menu OSD.
2. Appuyez sur  pour sélectionner le Menu **Options**.
3. Appuyez sur le bouton **OK** pour ouvrir le menu.
4. Appuyez sur  pour sélectionner **Contrôle Parental**.
5. Appuyez sur le bouton **OK** pour ouvrir le sous-menu.
6. Utilisez le pavé numérique pour entrer votre mot de passe s'il vous est demandé.
7. Appuyez sur  pour sélectionner le sous-menu **Modifier Code**.
8. Appuyer sur le bouton **OK** ouvre le menu Mot de **passé**.
9. Utilisez le pavé numérique pour entrer un nouveau mot de passe à quatre chiffres quand cela vous est demandé.
10. Entrez à nouveau votre mot de passe de quatre chiffres.
11. Appuyez sur le bouton **EXIT** pour fermer l'OSD.

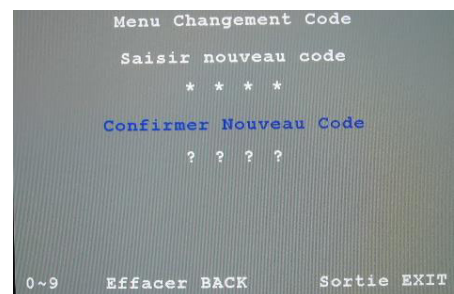
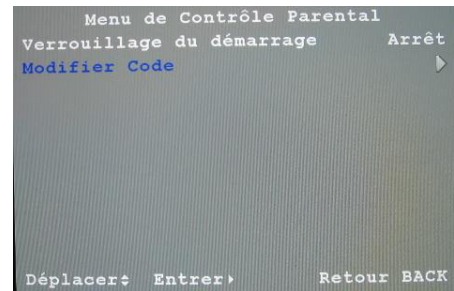

8-4 Afficher le Télétexte

De nombreux télédiffuseurs fournissent le Télétexte, un service d'informations écrites, en plus des programmes normaux de télévision. Des informations, telles que programmes de télévision, journaux d'information, météo, cours de la bourse et sous-titres pour malentendants sont envoyées par le télédiffuseur vers votre TV LCD par des signaux télétexte spéciaux et affichées à l'écran.





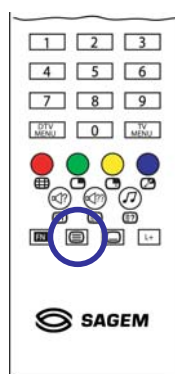





8-4-1 Pour Allume/Eteint le mode Télétexte

1. Choisissez une chaîne de TV fournissant le service Télétexte.
2. Appuyez sur le bouton **TELETEXT** pour activer le mode Télétexte.
3. Pour désactiver le mode Télétexte, appuyez à nouveau sur le bouton **TELETEXT**.









Mode Télétexte mixte

8-4-2 Boutons télétexte

	(rouge)	Active les fonctions télétexte ROUGE.
	(vert)	Active les fonctions télétexte VERT.
	(jaune)	Active les fonctions télétexte JAUNE.
	(bleue)	Active les fonctions télétexte BLEUE.
		Première pression - affiche le télétexte (si disponible) Deuxième pression - affiche le télétexte en mode mixte avec fond transparent. Troisième pression - ferme le télétexte.
	[FN] + 	Index télétexte (uniquement en mode Télétexte)
	[FN] + 	Liste télétexte (uniquement en mode Télétexte)
	[FN] + 	Révéler télétexte (uniquement en mode Télétexte)

8-5 Mode double image

- | | |
|--|--|
|  [FN] +  (vert) | PIP, PAP, Full Screen - Choisit le mode PIP. |
|  [FN] +  (jaune) | PIP SEL - Change la source secondaire (TV/AV1/AV2/AV3) quand la source principale est réglée sur YUV, HDMI ou VGA, ou vice versa. |
|  [FN] +  (bleue) | PIP SWAP - Echange l'image principale et secondaire. |



Remarque : Cette fonction n'est pas disponible si la source actuelle est DTV*.

8-5-1 Image dans l'image (PIP)

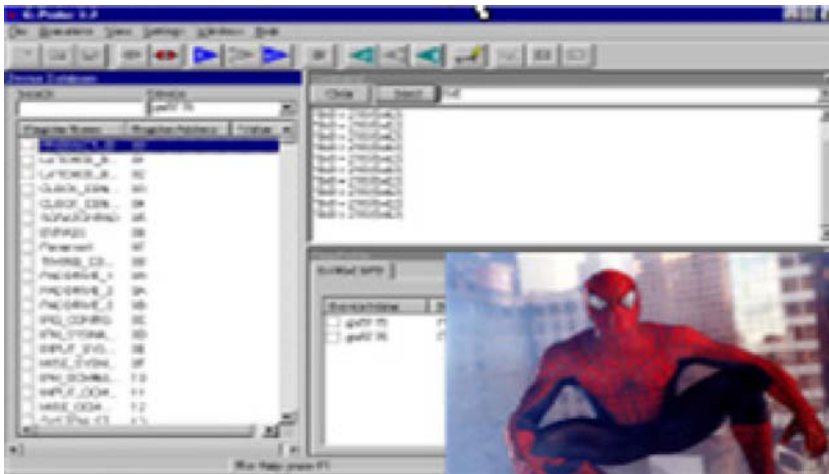

La fonction image dans l'image (PIP) affiche une petite image provenant d'une secondaire à l'écran à l'intérieur de l'image principale.





* Disponible uniquement avec la SAGEM AXIUM HD-L32T.

Pour afficher le PIP, appuyez sur  sur votre télécommande puis appuyez sur  (vert).

Pour changer la source de l'image principale, appuyez sur le bouton **TV**, **AV** ou **PC** de votre télécommande.

Pour changer la source de l'image secondaire (petite), appuyez sur  sur votre télécommande puis appuyez sur  (jaune).

Remarque : Si la source principale est vidéo (TV, AV1, AV2, AV3), la source secondaire ne peut être que graphique (VGA, DVI/HDMI, YUV) et vice versa.

Pour échanger les images principale et secondaire, appuyez sur  sur votre télécommande puis appuyez sur  (bleu).

Pour changer la taille de l'image secondaire, appuyez sur  sur votre télécommande.

Pour changer la position de l'image secondaire, appuyez sur  sur votre télécommande.

Pour changer la source du son de l'image primaire à l'image secondaire, ou vice-versa, appuyez sur  pendant que le texte PIP ou de la source son est encore à l'écran.

8-5-2 Image et image (PAP)

La fonction image et image (PAP) affiche deux images divisant l'écran de manière égale de manière à pouvoir regarder deux programmes à la fois. L'image de gauche affiche l'image principale tandis que l'image de droite affiche l'image secondaire.

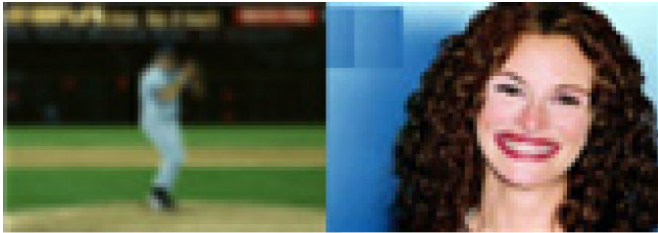

Pour afficher le PAP, appuyez sur **FN** sur votre télécommande puis appuyez deux fois sur **●** (vert).

Pour changer la source de l'image principale, appuyez sur le bouton **TV**, **AV** ou **PC** de votre télécommande.

Pour changer la source de l'image secondaire (à droite), appuyez sur **xx** sur votre télécommande puis appuyez sur **●** (jaune).

Pour échanger les images principale et secondaire, appuyez sur **FN** sur votre télécommande puis appuyez sur **●** (bleu).

Pour changer la source du son de l'image primaire à l'image secondaire, ou vice-versa, appuyez sur **◀▶** pendant que le texte PAP ou de la source son est encore à l'écran.

8-6 Mode d'affichage multi-chaînes

Pour activer le balayage des chaînes, appuyez sur le bouton **MOSAIC**. Appuyez à nouveau sur ce bouton pour arrêter le balayage des chaînes et retourner à la source principale.

Remarque : Cette fonction est disponible uniquement en mode analogique.



8-7 Formats d'image

Appuyez plusieurs fois sur le bouton **FORMAT** pour parcourir les différentes options de format d'image. Chaque fois que vous appuyez sur le bouton **FORMAT** de votre télécommande, des informations sur le format d'affichage seront affichées pendant quelques secondes dans le coin en haut à gauche de l'écran.

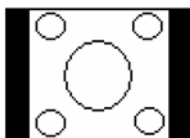

4:3

Affiche une image 4:3 en entrée à sa taille 4:3 sans aucune déformation. Des bandes noires seront visibles sur les côtés gauche et droit de l'image.

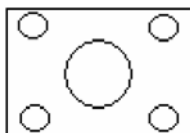

14:9

Affiche l'image agrandie au format 14:9 avec une partie du haut et du bas de l'image 4:3 coupée. De minces bandes noires sont visibles sur les côtés gauche et droit de l'image.



16:9 (plein écran)

Affiche une vraie image 16:9 en plein écran sans déformation.

Zoom

Agrandit ou réduit l'image originale sans la déformer. Utilisez ◀▶ pour changer le facteur de zoom. Utilisez ▲▼ pour déplacer l'image vers le haut ou le bas.

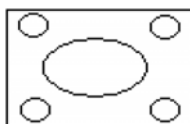

Panorama (4:3 étiré)

Affiche une image 4:3 en entrée étirée pour remplir tout l'écran. L'image est étirée progressivement à partir du tiers central de l'écran.

9 TV numérique (DTV)*

9-1 Réglages avancés en mode TV numérique

Accédez au menu principal OSD DTV en appuyant sur le menu **DTV MENU** de votre télécommande.

Remarque : En général, appuyez sur **OK** pour confirmer la sélection.

Retournez au menu OSD précédent en appuyant sur le bouton **BACK**.
Quittez le menu OSD en appuyant sur le bouton **EXIT**.

9-1-1 Réglages décodeur

Réglage des chaînes

Il est recommandé d'effectuer une recherche des chaînes chaque mois pour garder à jour vos chaînes de TV numérique.

Pour régler les chaînes

1. Dans le menu Réglage décodeur, sélectionnez **Réglage chaînes** et appuyez sur **OK**.
2. Un témoin en bas de l'écran indique le pourcentage balayé de la bande de fréquence. La fréquence actuelle est affichée en temps réel.
3. Un message à la fin de la procédure de balayage vous demandera d'enregistrer. Appuyez sur **OK**.
Vous pouvez annuler le balayage à tout moment en appuyant sur **EXIT**.



* Disponible uniquement avec la SAGEM AXIUM HD-L32T.

Réinitialiser

Utilisez cette option uniquement si vous devez recommencer à zéro la procédure d'installation. Si vous continuez à partir d'ici, tous vos réglages précédents, codes d'accès et chaînes favorites seront effacés !

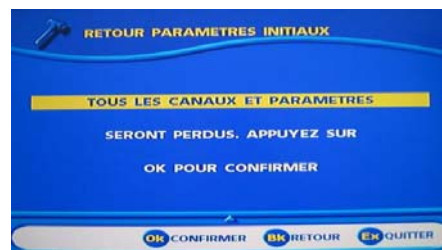

Si vous ne souhaitez pas effectuer de réinstallation, vous pouvez quitter ce menu quand l'avertissement est affiché en appuyant sur le bouton **BACK** ou **EXIT**.



9-1-2 Changer les réglages utilisateur

Appuyez sur OK pour accéder aux différentes configurations.

Réglage langue

1. Appuyez sur  pour choisir **Réglage langue**.
2. Appuyez sur **OK** pour confirmer.
3. Appuyez sur  pour sélectionner l'une des options de langue et appuyez sur **OK** pour accéder au sous-menu.
4. Appuyez sur  pour effectuer des réglages.

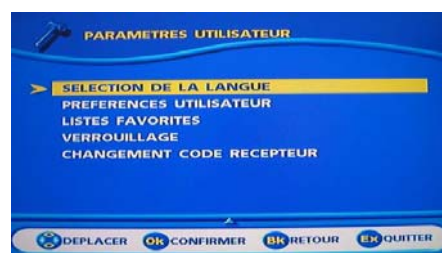

Menu Langue - Définit la langue d'affichage des menus.

Audio principale / audio alternative - Si plus d'une langue audio est transmise, vous pouvez régler séparément les langues principales et alternatives.

Sous-titre principal / sous-titre alternatif - Si plus d'un sous-titre est transmis, vous pouvez régler séparément les sous-titres principaux et alternatifs. Choisissez AUCUN pour supprimer tous les sous-titres.

Préférences utilisateur (Préférence d'affichage)

Surveillance réseau - Réglez sur NON si vous ne voulez pas que le décodeur Recherche automatiquement si de nouvelles chaînes sont disponibles.

Délai bannière - Définit le nombre de secondes (0 à 5 secondes) que vous souhaitez afficher la bannière d'informations quand vous changez de chaîne. Quand il est réglé sur 0, aucune bannière n'est affichée.

Transparence bannière - Définit l'aspect de transparence de la bannière (0% pour du bleu plein, 100% pour complètement transparent).

Délai barre de volume - Définit le nombre de secondes (0 à 5 secondes) que vous souhaitez afficher la barre de volume quand vous réglez le volume. Quand il est réglé sur 0, aucune barre de volume n'est affichée.

Pays utilisateur - L'heure est réglée à partir de l'heure GMT en utilisant ◀▶ pour sélectionner le pays où vous vivez. Appuyez sur **OK** pour confirmer.

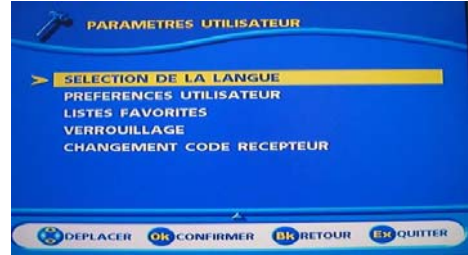

Liste de chaînes favorites

Cette fonction vous permet de créer une **Liste de chaînes TV favorites** ou de stations de radio à partir d'une liste de référence de **Toutes les chaînes** (construite à partir de l'installation du fournisseur (transpondeur) ou d'un balayage).

Deux listes sont affichées simultanément. La liste à droite est la liste de référence (issue du transpondeur ou du balayage à l'installation). La liste à gauche est la liste en construction.

Pour ajouter une chaîne

1. Utiliser ◀▶ pour sélectionner la liste que vous voulez créer ou modifier.
2. Utilisez ▲▼ pour sélectionner **Créer ou modifier**.
3. Appuyez sur **OK** pour confirmer.
4. Appuyez sur ▲▼ pour sélectionner la chaîne que vous voulez ajouter à votre liste.
5. Appuyez sur le bouton **BLEU** de votre télécommande pour transférer des chaînes de la liste complète à droite vers la liste de chaînes favorites sur le côté gauche de l'OSD.
6. Répétez les étapes 3 et 4 jusqu'à ce que vous ayez ajouté à votre Liste de favorites toutes les chaînes que vous regardez fréquemment.
7. Utilisez le bouton **JAUNE** de votre télécommande pour enregistrer vos listes.



REMARQUE : Pour supprimer une chaîne, sélectionnez la chaîne à supprimer et appuyez sur le bouton **ROUGE** de votre télécommande.

Pour insérer une nouvelle chaîne de la liste principale A (par exemple si vous avez oublié de la mettre en position 5).

- Sélectionnez la chaîne dans la liste A (Toutes les chaînes), choisissez-la en appuyant sur le bouton **VERT** (la chaîne sélectionnée est déplacée dans la Liste des chaînes favorites).
- Déplacez la chaîne sélectionnée dans votre liste des chaînes favorites jusqu'après le nombre où vous voulez l'insérer et appuyez sur le bouton **VERT**.
- Après avoir modifié votre liste des favorites (B à H), appuyez sur le bouton **JAUNE** pour enregistrer la liste.

Pour déplacer une chaîne d'une place à une autre dans la liste des chaînes favorites, supprimez-la et réinsérez-la à l'endroit souhaité à partir de la liste principale.

9-2 Utilisez la TV numérique

Accédez au menu principal OSD DTV en appuyant sur le **DTV MENU** de votre télécommande.

9-2-1 Changer de chaîne

Votre fonction DTV offre plusieurs manières de changer de chaîne.

Utiliser  sur la télécommande

Passez au service suivant (PR+) ou au service précédent (PR-) à partir de la chaîne actuelle.

Saisissez un seul chiffre (1) qui est affiché sur la bannière à l'écran, c.-à-d. "1-". Si vous n'appuyez pas sur un autre chiffre dans les 2 secondes qui suivent, le chiffre est affiché dans la première position de chiffre sur la bannière à l'écran, le second et le troisième chiffres sont désactivés et le processus de diffusion audio et vidéo est activé sur le nouveau service vidéo, c.-à-d. "1". Si vous saisissez un autre chiffre (2), il est affiché en deuxième position, c.-à-d. "12-". Si vous n'appuyez pas sur un autre chiffre dans les 2 secondes qui suivent, les chiffres sont affichés dans la première et la deuxième position de chiffre sur la bannière à l'écran, le troisième chiffre est désactivé et le processus de diffusion audio et vidéo est activé sur le nouveau service vidéo, c.-à-d. "12". Si vous saisissez un autre chiffre (3), ce dernier chiffre est affiché dans la troisième position de chiffre sur la bannière à l'écran et le processus de diffusion audio et vidéo est activé sur le nouveau service vidéo, c.-à-d. "123". Si le code numérique entré ne correspond pas à un service vidéo dans la liste, l'appareil sélectionne le premier service vidéo précédent dans la liste.

Chaîne précédente

Le bouton **BACK** vous permet de basculer entre la chaîne actuelle et la dernière chaîne regardée précédemment. Ce bouton est particulièrement utile quand vous attendez le début d'un film.

9-2-2 Informations programme

Chaque fois que vous changez de chaîne, vous allez recevoir des informations sur le programme pendant quelques secondes (dans le menu Préférences utilisateurs (cf. **9-3-2 Changer les paramètres utilisateur**), vous pouvez choisir la durée pendant laquelle cette information est affichée).

Les informations peuvent inclure :

- A. Liste des chaînes
- B. Nombre de pistes audio et de sous-titres disponibles
- C. Numéro et nom de la chaîne
- D. Nom du programme actuel
- E. Heure actuelle
- F. L'heure de début et de fin du programme actuel
- G. Une barre indiquant la durée écoulée du programme actuel
- H. L'heure de début et de fin du programme suivant.

Les informations sur le programme ne seront disponibles que si elles sont incluses dans la transmission. Vous pouvez changer directement la transparence de la bannière de zapping : appuyez sur **INFO** pendant 2 secondes, ajustez avec ◀▶ puis appuyez sur **OK** pour enregistrer.

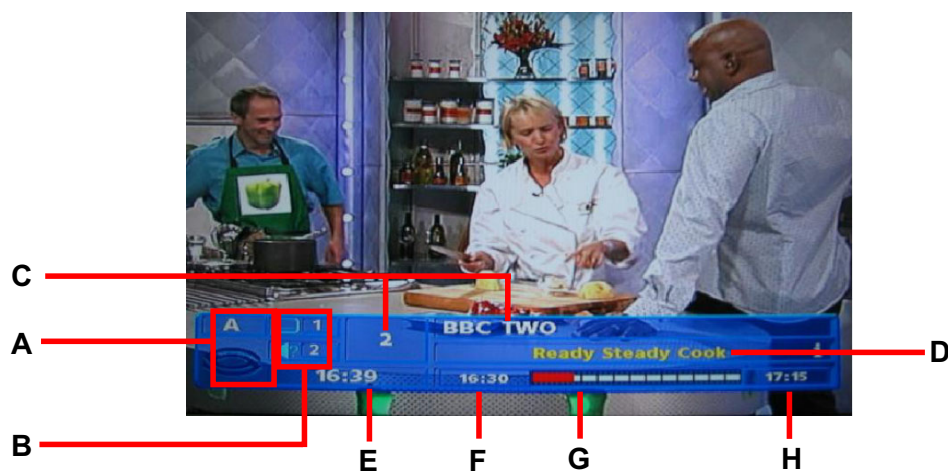

9-2-3 Information étendue de programme

Vous pouvez afficher des informations sur les programmes diffusés actuellement ainsi que ceux qui seront diffusés ensuite. En appuyant sur **INFO** pendant que vous regardez la TV, vous obtiendrez la bannière des "Informations de programme".

- A. Informations programme
- B. Résumé succinct
- C. Programme suivant
- D. Icône d'information

Si nécessaire, utilisez le bouton **LIST** de votre télécommande pour continuer à lire sur la page d'information suivante.



9-2-4 Liste des chaînes TV

- Quand vous regardez des programmes TV, appuyez sur **OK** pour afficher la liste des chaînes actuelles.
- Appuyez sur  pour choisir la chaîne puis appuyez sur **OK**.
- Vous pouvez accéder à votre liste de favorites en appuyant sur le bouton **LIST** de votre télécommande.
- Vous pouvez changer directement votre liste de favorites sans afficher d'abord la liste TV en appuyant sur le bouton **LIST**.

9-2-5 Sélection de la langue audio et des sous-titres

En appuyant sur le bouton **AUDIO** ou **SUBTITLE**, vous ouvrez un menu qui vous permet d'entrer des réglages **temporaires**. Les réglages rentrés dans l'une de ces options ne sont valables que pour le programme que vous regardez actuellement. Si vous quittez le programme et y retournez plus tard, les réglages temporaires seront perdus.

Langue audio

Quand cela est disponible, vous pouvez choisir parmi les différentes langues diffusées. Si un flux audio numérique est disponible, "DA" (audio numérique) sera affiché sur la même ligne que l'étiquette de la langue audio. Cela vous permet de choisir entre des pistes stéréo et de cinéma à domicile.

Remarque : Quand vous sélectionnez l'audio numérique, il n'y aura aucune sortie son des connexions audio analogiques.

Langue sous-titres

Quand cela est disponible, vous pouvez choisir parmi les différentes langues de sous-titres.

- A chaque fois que vous appuyez sur ce bouton, vous changez de langue.
- Une minuterie ferme automatiquement ce menu.
- Le nombre à gauche de chaque langue indique combien de langues sont disponibles pour la chaîne actuelle.



9-2-6 Guide de programme amélioré

Pour afficher plus d'informations sur un programme sélectionné, appuyez sur le bouton **GUIDE**. Pour enlever cette information, appuyez sur le bouton **EXIT**.

A. Une vidéo mise à l'échelle est affichée. Cette vidéo est celle actuelle avant d'entrer dans le guide électronique des programmes.

B. La liste des chaînes dans la liste actuelle est affichée. Choisissez la chaîne choisie avec .

C. Affiche le nom de la liste des chaînes favorites utilisée.

D. En appuyant sur , l'événement actuel est sélectionné. Vous pouvez afficher tous les événements de la journée en appuyant sur .

E. Les informations suivantes sur le programme sélectionné sont affichées en haut de l'écran :

- Heure de début et de fin du programme
- Une barre qui se remplit au fur et à mesure que le programme se déroule
- Le nom du programme
- Informations sur le contenu du programme (appuyez sur le bouton **INFO** pour afficher du contenu étendu).

F. Appuyez sur le bouton **ROUGE** pour pouvoir changer la date. Appuyez ensuite pour changer la date (7 jours disponibles selon les données envoyées par le fournisseur).

Remarque : Les informations sur un programme sélectionné ne peuvent être affichées que si le diffuseur les fournit.

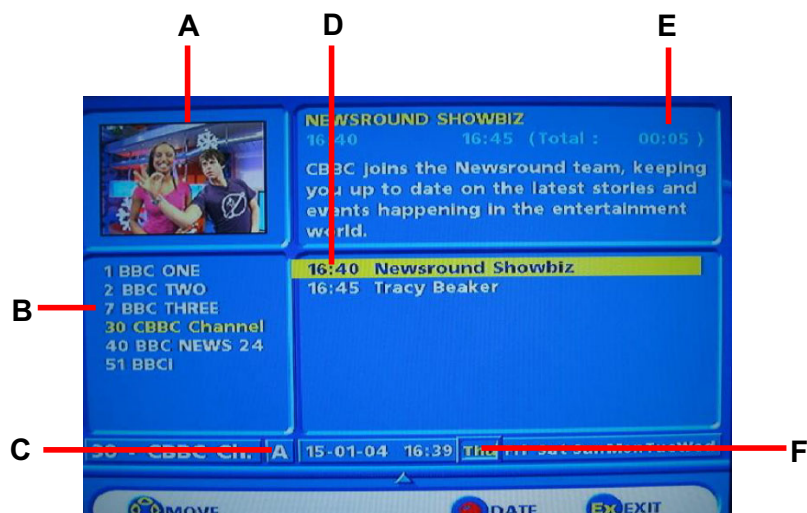

9-2-7 Figurer la vidéo

L'image vidéo actuelle peut être figée en utilisant le bouton **STILL**. Appuyez à nouveau sur le bouton pour ramener l'image en direct.

Afin d'éviter de brûler l'écran, la luminosité est automatiquement diminuée après quelques minutes. La luminosité normale sera récupérée en appuyant à nouveau sur le bouton **STILL**.

ATTENTION : Conservez la vidéo figée à luminosité maximale pendant longtemps peut abîmer votre TV.

9-2-8 Mode Radio

Appuyez sur le bouton **RADIO** de la télécommande pour accéder au mode radio. Vous pouvez vous déplacer dans la liste affichée avec .







9-2-9 Visionneuse photo

Vous pouvez lancer la Visionneuse photo en insérant une carte mémoire et en choisissant "Visionneuse photo" dans le Menu principal. L'ensemble des photos est lu et un aperçu sous la forme d'un album photo est affiché.

REMARQUES : Fichier pris en charge : Jpeg (format JFIF)
Cartes prise en charge : CF Type I et Type II et avec l'adaptateur 6-en-1, SM (Smartmedia), MS (Memory stick), MSPRO (Memory stick Pro), SD (Secure Digital), MMC (Multimedia card) et XD card.

Si le fichier n'a pas de miniature ou de miniature au format DCF, le décodeur affichera un point d'interrogation.

-  Changer la photo sélectionnée.
-  Aller directement à la page suivante des miniatures.
- OK** Affiche l'image sélectionnée.
-  Lance directement le diaporama avec l'image sélectionnée.
- EXIT** Quitte le Mode photo vers le Mode TV.
- MENU** Affiche le menu Photo.
-  Affiche le menu Radio.

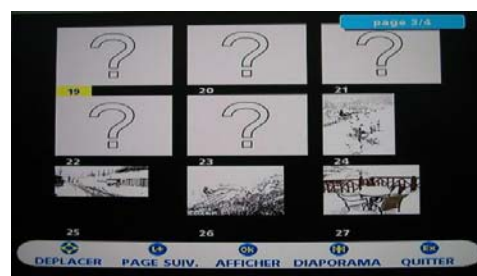

9-3 Mise à jour du logiciel de la TV numérique

L'écran procédure de téléchargement apparaît après le démarrage quand une nouvelle version du logiciel est disponible sur le réseau.

Vous pouvez retarder la procédure de téléchargement en appuyant sur le bouton **EXIT**. Ce processus sera affiché à nouveau la prochaine fois que vous passez en TV numérique.

Quand vous appuyez sur **OK**, le téléchargement commence et l'écran devient noir.

Dans ce mode, aucune action n'est autorisée.

Une fois terminé, la TV numérique s'allume automatiquement.

Après le démarrage, un écran d'information est affiché pour confirmer que le téléchargement est terminé.

Appuyez sur **OK** et profitez du dernier programme que vous avez regardé.

Remarque : Si le processus de téléchargement n'a pas été effectué correctement, l'écran reste noir.

Quand une erreur survient, appuyez sur n'importe quel bouton de la télécommande. Mettez l'appareil en mode veille et rallumez-le pour télécharger à nouveau.

Si cette opération ne réussit pas, débranchez le cordon d'alimentation secteur et le cordon d'antenne. Rebranchez-les et téléchargez à nouveau.

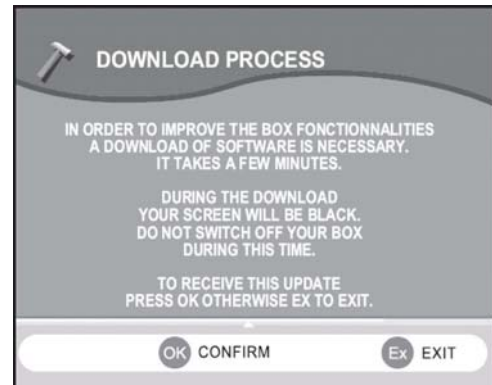

Dépannage et service après-vente

Avant de contacter le service après-vente, utilisez les informations ci-dessous pour résoudre les problèmes les plus courants.

Pas d'image

- Vérifiez que le cordon d'alimentation est bien branché dans une prise secteur avec mise à la terre.
- Vérifiez que l'interrupteur principal et que le bouton d'alimentation sont en position allumée.
- Vérifiez que la source d'entrée vidéo choisie est bien reliée à un appareil en état de marche.
- Si votre TV LCD est reliée à votre ordinateur en mode VGA, appuyez sur une touche de votre clavier pour réveiller votre ordinateur.

Pas de son

- Essayez d'appuyer sur le bouton **MUTE**.
- Vérifiez que les écouteurs ne sont pas branchés.
- Vérifiez la configuration audio dans le menu OSD Audio.

Image déformée ou sons inhabituels

- Vous êtes peut-être soumis à des interférences d'appareils électriques, de voitures, de motos ou de lampes fluorescentes. Essayez de déplacer votre TV LCD dans un autre endroit.

Couleurs anormales

- Vérifiez que le câble de la source d'entrée est bien branché à fond sur votre TV LCD.
- Utilisez les menus OSD pour rétablir les réglages de couleurs par défaut.

Image normale, pas de son

- Vérifiez que le son n'est pas baissé au maximum.
- Vérifiez que le son n'est pas coupé.
- Vérifiez que les câbles de votre source audio sont bien branchés à fond.

Mauvaise taille d'image

Si vous utilisez le mode VGA, vérifiez que les paramètres H-Position et Position V dans le menu OSD sont réglés correctement.

Bruit à l'écran

Quand les capacités numériques de votre TV LCD dépassent le signal de diffusion numérique, le signal est converti vers le haut (augmenté) pour correspondre aux capacités d'affichage de votre TV LCD. La conversion vers le haut peut entraîner du bruit ou des parasites.

Ecran faible

Les appareils d'affichage vidéo connaissent une dégradation de leur luminosité au cours de leur vie. Une diminution normale de la luminosité n'est pas couverte par la garantie.

Pas de photo affichée*

Vérifiez que la carte photo est insérée dans le bon sens. Si le problème persiste, votre modèle de carte n'est pas pris en charge par cette TV LCD.

Problèmes de pixels

Votre TV LCD est fabriquée à l'aide d'une technologie de très haute précision. Cependant, il arrive parfois que certains pixels de votre TV LCD ne s'affiche pas correctement. Des défauts de pixels dans les limites des spécifications industrielles sont inhérents à ce type de produit et ne constituent pas un produit défectueux.

* Disponible uniquement avec la SAGEM AXIUM HD-L32T.

La télécommande ne fonctionne pas

- Vérifiez que les piles sont installées correctement.
- Vérifiez que la fenêtre du capteur de la télécommande n'est pas exposée à une forte source de lumière.
- Vérifiez que la télécommande est dans le bon mode :
 - LED témoin de télécommande orange : mode TV numérique
 - LED témoin de télécommande verte : mode TV analogique

Support technique

Si ces informations de dépannage ne résolvent pas votre problème ou si vous avez d'autres questions concernant votre TV LCD, visitez votre site web www.sagem.com ou contactez votre revendeur local.

SPECIFICATIONS DU PRODUIT

IMAGE

Technologie	LCD TFT 16/9
Taille d'écran : diagonale (cm / pouces)	80/31,5
Résolution	1366x768 (WXGA)
Angle de vision horizontale	170°
Angle de vision verticale	170°
Luminosité	>= 500 Cd/m ²
Contraste d'image	>= 800:1

SYSTEME TV

intervalle de fréquence	45,5 - 85,25 MHz (VHF-UHF-TV par câble)
Norme de réception	Pan-européen (LL' / BG / I / DKK)
Nombre de programmes	200
Normes vidéo	PAL / SECAM
Norme vidéo supplémentaire par l'entrée vidéo	NTSC 3.58 / 4.43

SYSTEM DTV*

Conforme	DVBT MPEG2 MP@ML
Intervalle de fréquence d'entrée RF :	UHF 470-862 MHz ; VHF 174-222 MHz
Bande passante COFDM :	7 / 8 MHz (selon la configuration du pays)
Mode COFDM :	2k et 8k pris en charge ; Prise en charge SFN

SON

Haut-parleurs intégrés	10 haut-parleurs
Puissance	2x28W musicaux

CONNEXIONS

Entrée antenne TV	1 (IEC169-2 femelle)
Entrée antenne DTV*	1 (IEC169-2 femelle)
Sortie boucle DTV*	1 (IEC169-2 mâle)
AV1	CVBS / RVB / S-Vidéo (connecteur euro 21 broches)
AV2	CVBS / RVB / S-Vidéo (connecteur euro 21 broches)
AV3	CVBS (1x RCA)
AV3 S	S-VIDEO (1x mini-din)
Entrée audio AV3	Audio stéréo (2xRCA)
Entrée YUV	YPbPr progressif et entrelacé (3x RCA)
Entrée audio YUV	Audio stéréo (2xRCA)
Entrée PC	VGA (1xD-Sub 15 broches)
HDMI	HDMI avec HDCP
Audio pour l'entrée VGA/HDMI	Audio stéréo (1xprise 3,5mm stéréo)
Sortie hi-fi	Audio stéréo (1xprise 3,5mm stéréo)
Sortie casque	Audio stéréo (1xprise 3,5mm stéréo)

Le fabricant se réserve le droit de modifier les spécifications

* Disponible uniquement avec la SAGEM AXIUM HD-L32T.