



MARQUE: SAMSUNG

REFERENCE: DELIGHT FC 8615E

CODIC: 1512676



**SAMSUNG**

# Mode d'emploi

FC-8615E



# ASPIRATEUR

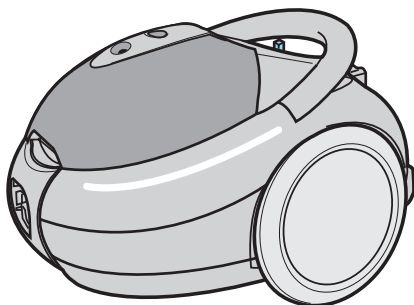

\* Avant d'utiliser cet appareil, veuillez lire ce mode d'emploi pour obtenir les meilleurs résultats de votre aspirateur.

## **FONCTIONS**

Cet appareil est équipé d'un enrouleur de cordon automatique, d'un témoin de remplissage du sac à poussières et d'un voyant marche/arrêt.

**REMARQUE** : les fonctions varient en fonction du modèle.

## **PRÉCAUTIONS D'UTILISATION**

1. Lisez attentivement toutes les instructions. Avant de mettre l'aspirateur en marche, vérifiez que la tension du secteur est identique à celle indiquée sur la plaque signalétique située sur le bas de l'appareil.
2. ATTENTION : n'utilisez pas l'aspirateur sur une moquette ou un sol humide.
3. Si vos enfants utilisent ou se trouvent à proximité de l'aspirateur, surveillez-les attentivement car cet appareil n'est pas un jouet. Ne laissez à aucun moment l'appareil fonctionner sans surveillance. Utilisez-le uniquement dans le but pour lequel il a été conçu.
4. N'utilisez jamais l'appareil sans sac à poussières. Changez le sac avant qu'il ne soit complètement rempli afin de garantir une puissance d'aspiration optimale.
5. N'utilisez pas l'appareil pour aspirer des allumettes, des cendres ou des mégots de cigarettes encore allumés. Évitez également de placer l'aspirateur à proximité d'une cuisinière ou de toute autre source de chaleur susceptible de déformer et de décolorer les pièces plastiques de l'unité principale.
6. Évitez d'aspirer des objets pointus ou tranchants, au risque de détériorer certaines pièces de l'aspirateur. Ne marchez pas sur le tuyau flexible ou ses composants. Évitez également de placer un objet lourd sur le tuyau flexible. Ne bloquez pas les orifices d'aspiration ou d'évacuation de l'air aspiré.
7. Avant tout débranchement de la prise électrique, mettez toujours l'aspirateur hors tension à l'aide du bouton d'arrêt prévu à cet effet. Saisissez directement la fiche afin de ne pas endommager le cordon, la fiche, les broches ou la prise. Ne tirez pas sur le cordon. Débranchez toujours la fiche du cordon de la prise électrique avant de remplacer le sac à poussières.
8. Évitez d'utiliser une rallonge.
9. En cas d'anomalie de fonctionnement, éteignez l'appareil et adressez-vous à un service de dépannage qualifié.
10. Si le câble d'alimentation est endommagé, il doit être remplacé par le fabricant, son service après-vente ou une personne de qualification similaire afin d'éviter un danger.

## **ATTENTION**

1. N'utilisez pas cet appareil pour aspirer de l'eau.
2. Ne plongez pas l'aspirateur dans l'eau pour le nettoyer.
3. Inspectez régulièrement le tuyau flexible car il ne doit pas être utilisé s'il est endommagé.

## IDENTIFICATIONS DES PIÈCES

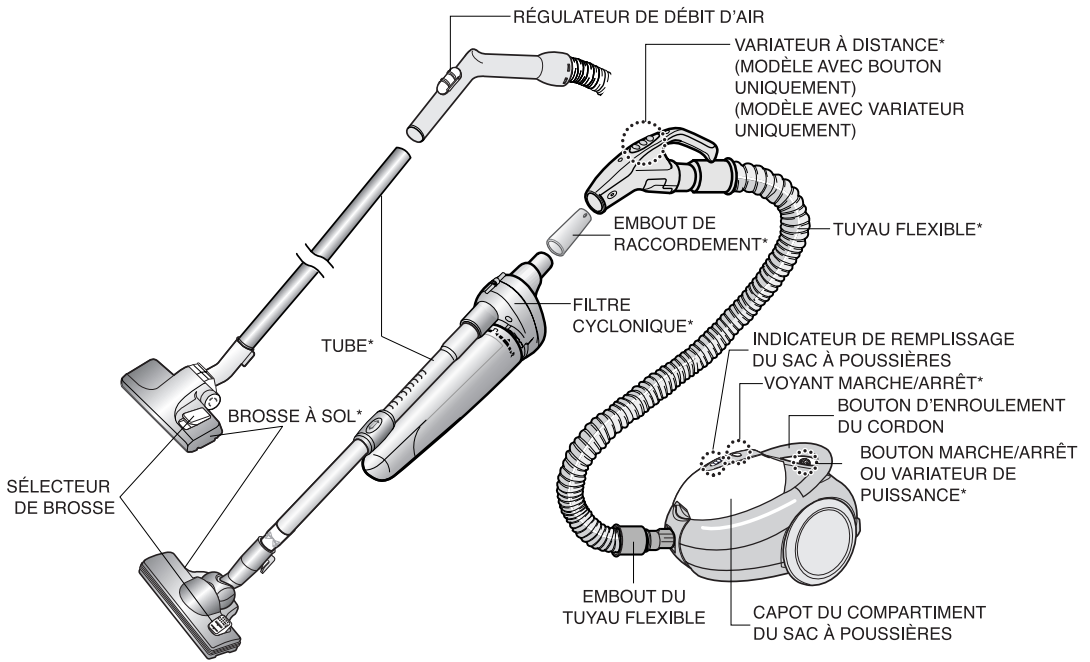

► Les éléments accompagnés d'un astérisque \* varient en fonction du modèle.

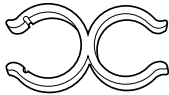

CROCHET DE FIXATION  
DES ACCESSOIRES

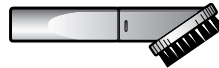

SUCEUR PLAT/  
BROSSE À MEUBLES

## ASSEMBLAGE DE L'ASPIRATEUR AVANT UTILISATION

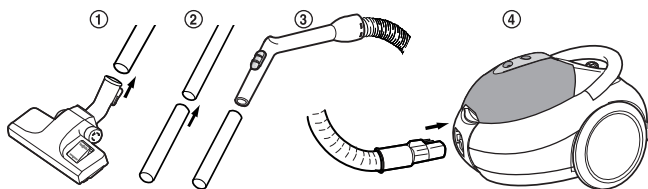

1. Emboîtez la brosse à sol dans le tube d'aspiration.
2. Emboîtez les tubes de rallonge.
3. Emboîtez le tube d'aspiration dans la poignée du tuyau flexible.
4. Insérez l'embout du tuyau flexible dans l'orifice d'aspiration de l'appareil.

- \* **Option** ① Emboîtez le **FILTRE CYCLONIQUE** dans la poignée du tube flexible et le tube de rallonge (selon le modèle).  
② Réglez la longueur du tube télescopique (selon le modèle).

\* OPTION

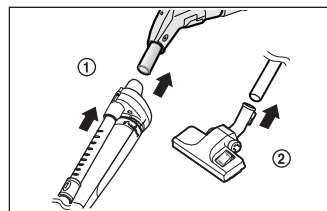

\* OPTION

**ALLONGEMENT DU TUBE :**  
maintenez d'une main l'embout étroit du tube télescopique, puis tirez sur la poignée avec l'autre main.

**RACCOURCISSEMENT :**  
maintenez d'une main l'embout étroit du tube télescopique, puis poussez sur la poignée avec l'autre main.



## CORDON D'ALIMENTATION

### 1) DÉROULEMENT

Adaptez la longueur du cordon en fonction de la distance jusqu'à la prise électrique.

### 2) ENROULEMENT

Lorsque le nettoyage est terminé, débranchez la fiche de la prise électrique et appuyez simplement sur le bouton d'enroulement du cordon.

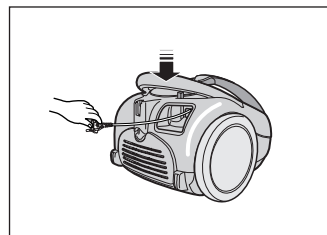

**REMARQUE :** pour débrancher le cordon de la prise électrique, saisissez la fiche et non le cordon.

**REMARQUE :** la poignée offre deux fonctions pratiques. Elle peut tout d'abord faire office de poignée de transport. Elle sert également de bouton et permet d'enrouler le cordon d'alimentation.

## — VARIATEUR DE PUISSANCE (MODÈLE ÉQUIPÉ D'UN VARIATEUR À DISTANCE UNIQUEMENT)

### 1) MODÈLE ÉQUIPÉ D'UN VARIATEUR À DISTANCE (VARIATEUR À BOUTONS)

Le bouton situé sur la poignée de l'appareil permet d'ajuster la puissance d'aspiration en fonction de la surface à nettoyer.

- **ON/OFF** : permet de mettre en marche ou d'arrêter l'appareil.
- **LOW/HIGH** : permet d'ajuster la puissance d'aspiration.
- **MAX** : permet d'aspirer à la puissance maximale.

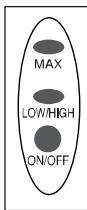

### 2) MODÈLE ÉQUIPÉ D'UN VARIATEUR À DISTANCE (VARIATEUR À GLISSIÈRE)

La puissance d'aspiration peut être modulée en ajustant la glissière A en fonction de la puissance désirée.

- **Glissière sur la position STOP**  
L'aspirateur s'arrête (mode veille).
- **Glissière vers la position MAX**  
La puissance d'aspiration augmente progressivement.

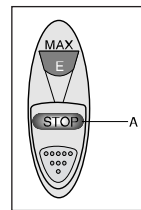

**REMARQUE** : le voyant marche/arrêt est allumé lorsque l'appareil est sous tension.

## — VARIATEUR DE PUISSANCE (MODÈLE À VARIATEUR UNIQUEMENT)

Le variateur électrique permet d'ajuster la puissance d'aspiration en fonction du type de sol à nettoyer.

- MIN** = tissus fragiles (rideaux, etc.).
- MAX** = sols à revêtement dur et tapis encrassés.

Pour régler la puissance d'aspiration, tournez simplement le variateur vers la gauche ou la droite.

Après avoir branché la fiche du cordon d'alimentation sur une prise électrique, appuyez doucement sur ce bouton pour mettre en marche ou arrêter votre aspirateur.

**REMARQUE** : le bouton marche/arrêt fait également office de variateur de puissance. Pour mettre en marche ou pour arrêter l'appareil, il vous suffit d'appuyer légèrement sur ce bouton.

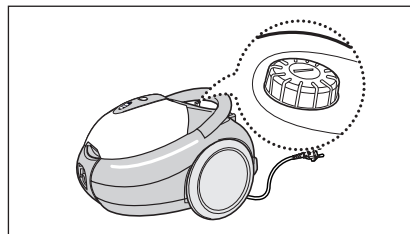
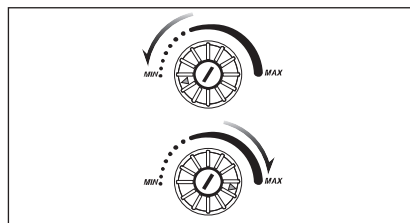

## — INDICATEUR DE REMPLISSAGE DU SAC À POUSSIÈRES

Si l'indicateur de remplissage du sac à poussières devient rouge pendant l'utilisation de l'aspirateur, remplacez le sac.

\* Pour les modèles électroniques, si tous les voyants sont allumés pendant l'utilisation de l'aspirateur, remplacez le sac.

**REMARQUE** : si l'indicateur de remplissage du sac à poussières reste rouge même après le remplacement du sac, arrêtez l'aspirateur et vérifiez que le tuyau flexible, le tube ou la brosse ne sont pas obstrués.

## UTILISATION DES ACCESSOIRES

### SUCEUR PLAT

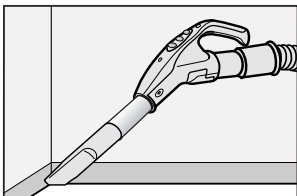

Suceur plat pour les radiateurs, les creux, les coins et entre les coussins.

### BROSSE À MEUBLES

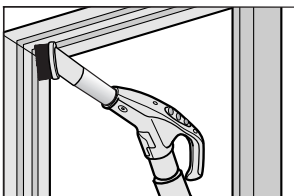

Brosse à meubles pour les meubles, les étagères, les livres, etc.

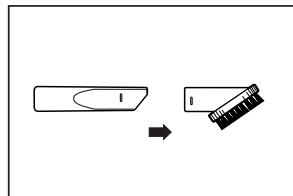

Avant d'utiliser la brosse à meubles, assemblez-la avec le suceur plat.

## RANGEMENT DES ACCESSOIRES

Votre aspirateur est équipé d'un dispositif de rangement des accessoires.

Installez le crochet de fixation sur le tube de rallonge. Vous pouvez ainsi ranger les accessoires de nettoyage lorsqu'ils ne sont pas utilisés.

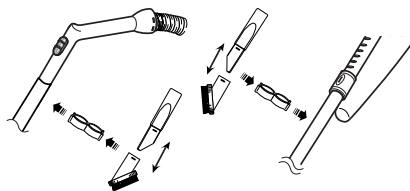

## POSITION D'ARRÊT TEMPORAIRE

À l'arrière de l'appareil se trouve un support qui permet d'accrocher la brosse pendant les arrêts temporaires de l'aspirateur.

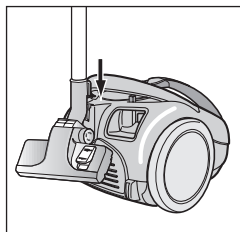

Pour faciliter le transport et le rangement, cet aspirateur est équipé d'un système d'attache qui permet de maintenir le tube, le tuyau flexible et la brosse en position verticale.

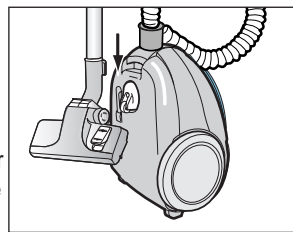

## ENTRETIEN DES FILTRES

### ► FILTRE SECONDAIRE

Votre aspirateur est équipé d'un filtre secondaire placé devant le moteur, dans le compartiment du sac à poussières. Cette pièce est destinée à protéger le moteur. Ne la laissez pas s'encrasser car la puissance d'aspiration risquerait de diminuer et le moteur d'être endommagé. Une fois le filtre secondaire nettoyé, remettez-le en place.

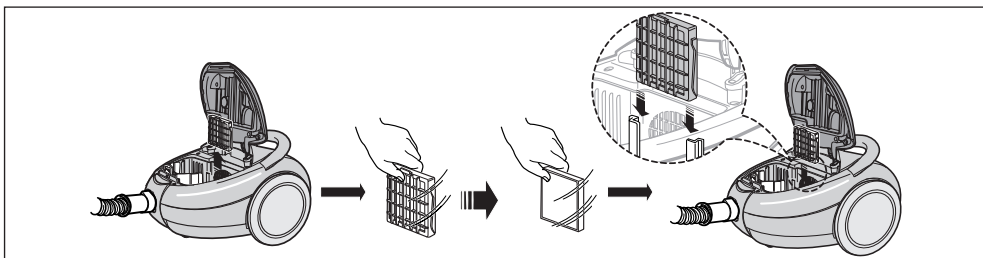

## ► FILTRE DE SORTIE MOTEUR

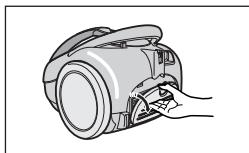

1) Retirez le filtre de sortie moteur.

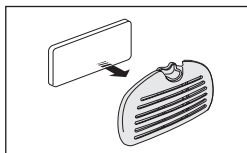

2) Remontez-le après l'avoir nettoyé ou remplacé.

**REMARQUE :** les filtres doivent être entièrement secs avant d'être replacés dans le compartiment du sac à poussières.

## — FILTRE CYCLONIQUE (MODÈLE ÉQUIPÉ D'UN FILTRE CYCLONIQUE UNIQUEMENT)

Le système de filtre cyclonique permet de prolonger la durée d'utilisation du sac à poussières tout en conservant une puissance d'aspiration maximale.

Grâce au filtre cyclonique, les plus grosses particules de poussières restent dans le bac à poussières ; ainsi, seules les plus fines particules sont stockées dans le sac à poussières.

Lorsque le bac à poussières est rempli jusqu'au repère, videz-le et nettoyez-le.

Le bac à poussières peut être nettoyé à l'eau.

1. Tournez le bac à poussières vers la gauche et tirez-le vers vous.
2. Déboîtez le filtre cyclonique du tuyau et de la poignée.
3. Retirez les poussières et les cheveux éventuels.
4. Après avoir nettoyé le bac et le filtre cyclonique à l'eau courante, emboîtez-les dans le tuyau d'aspiration et la poignée (les différents éléments doivent être parfaitement secs avant d'être remontés).
5. Poussez et tournez le bac à poussières vers la droite.  
Alignez les repères marqués sur le bac et le filtre cyclonique.

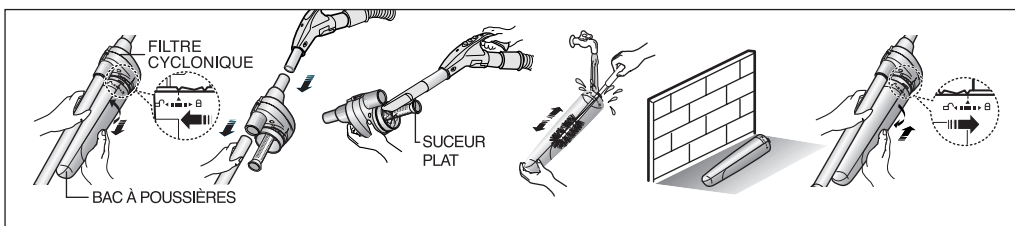

## — REMPLACEMENT DU SAC À POUSSIÈRES

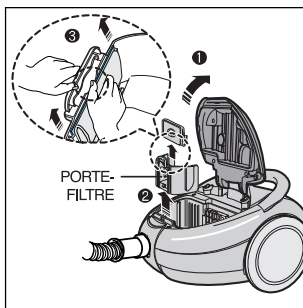

Ouvrez le couvercle du compartiment du sac à poussières et soulevez le porte-filtre.

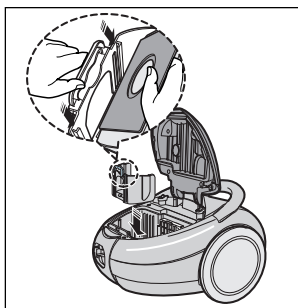

Retirez le sac rempli de poussières et remplacez-le par un nouveau.

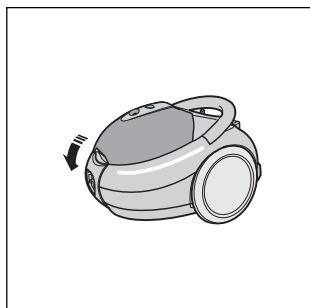

Insérez le porte-filtre et refermez le couvercle du compartiment à poussières.



## SACS EN TISSU

Lorsque le sac en tissu est rempli de poussières, nettoyez-le, puis utilisez-le de nouveau.

## UTILISATION DE LA BROSSSE À SOL

### AVEC SÉLECTEUR DE MOQUETTE / SOL

Avant toute utilisation, assurez-vous que la position du sélecteur correspond au type de surface à nettoyer.

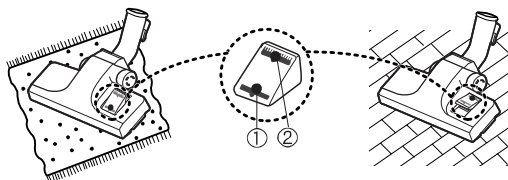

Placez le sélecteur sur ① lors du nettoyage de tapis ou de moquette.

Placez le sélecteur sur ② lors du nettoyage de sol dur, de carrelage, etc.

**REMARQUE** : pour une efficacité de nettoyage optimale, nettoyez la brosse avec le suceur plat.

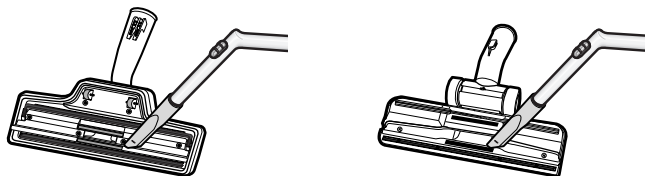

## DÉPANNAGE

Cet appareil a fait l'objet de contrôles minutieux dans nos usines afin d'en obtenir les meilleurs résultats de fonctionnement. Toutefois, si vous rencontrez un léger problème avec votre appareil, le tableau ci-dessous vous permettra de le résoudre facilement par vos propres moyens.

PROBLÈME	CAUSE POSSIBLE	SOLUTION
Le moteur ne démarre pas.	L'appareil n'est pas alimenté en courant électrique.	Vérifiez le cordon d'alimentation, la fiche et la prise.
La force d'aspiration diminue progressivement.	La brosse, le tuyau flexible ou le tube est obstrué par un objet.	Retirez l'objet en cause.
Le cordon n'est pas entièrement enroulé.	Le cordon n'est pas noué ou enroulé de façon irrégulière.	Sortez deux à trois mètres de cordon et appuyez sur le bouton d'enroulement.

## GARANTIE

Cet appareil est garanti pendant 2 ans (à partir de la date d'achat) pour les pièces ainsi que la main d'oeuvre et cela dans toute la France métropolitaine.

Pour bénéficier de la garantie constructeur, nous vous recommandons de conserver votre facture d'achat avec ce mode d'emploi. Vous devez présenter l'ensemble en cas de panne ou de dysfonctionnement de votre appareil pour bénéficier de la garantie.  
(La facture d'achat fait office de bon de garantie)

Veuillez noter le numéro de série de votre appareil ainsi que la date d'achat dans l'espace ci-dessous prévu à cet effet.

Référence du modèle : - - - - -

Numéro de série : - - - - -

Date d'achat : - - - - -

Revendeur : - - - - -

## CARACTÉRISTIQUES TECHNIQUES

Les options disponibles sur votre aspirateur dépendent du modèle que vous avez acheté.  
Pour plus de détails, reportez-vous au tableau ci-dessous :

Caractéristiques	Unité	FC-8615E
Puissance maximale	W	1500
Puissance utile	W	400
Dépression	Kpa	25
Débit d'air	dm <sup>3</sup> /s	38
Niveau sonore	dBA	74
Capacité sac à poussières	l	2,4
Contrôle de la puissance		Variable à la poignée
Enrouleur du cordon		Oui
Témoin de remplissage		Oui
Tuyau pivotant à 360°		Oui
Type du tube		Télescopique
Brosse	Type	Combinée
Nombre de filtres		4(Classe S)
Rayon d'action	m	9,2
Accessoires	Nbre	2
Brosse à meubles		Oui
Suceur plat		Oui
Poids net / brut du corps	kg	4,4/8,1
Dimensions (nettes)	cm	(LXHXP) : 34,3X23,1X26,1
Dimensions (brutes)	cm	(LXHXP) : 55,2X33,1X31
Coloris		Pistache

**NOTE :** En raison de l'évolution permanente de ses produits, la société Samsung se réserve le droit de modifier à tout moment les caractéristiques et spécifications de ces aspirateurs.  
Les caractéristiques techniques, descriptions, fonctionnement, présentations et dessins de ce manuel d'utilisation sont sujets à modifications sans préavis.

**CET APPAREIL EST DISTRIBUÉ PAR :**



**ELECTRONICS**

**56, Qual de Dion Bouton  
92806 PUTEAUX CEDEX**

**Pour toute information ou tout  
renseignement complémentaire sur nos  
produits, notre service consommateurs  
est à votre disposition au :**

**08 25 08 65 65**

**Vous pouvez également  
vous connectez à notre site internet**

**<http://www.samsung.fr>**

Cet aspirateur a été approuvé selon les directives suivantes :

Directive EMC : 89/336/EEC, 92/31/EEC et 93/68/EEC

Directive de sécurité sur la basse tension : 73/23/EEC et 93/68/EEC