



MARQUE: SAMSUNG

REFERENCE: LW 22A13W ARGENT

CODIC: 11857371





## LA CONNECTIQUE





# LCD TV 22

LW22A13W 1549936

## Owner's Instructions

Before operating the unit,  
please read this manual thoroughly,  
and retain it for future reference.

ON-SCREEN MENUS  
TELETEXT  
PICTURE IN PICTURE

## Consignes de sécurité

Ces illustrations présentent les consignes de sécurité relatives à votre téléviseur.

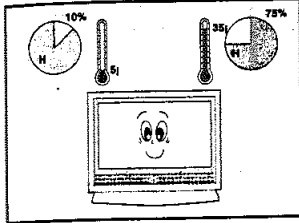

N'exposez PAS le téléviseur à des conditions de température extrêmes (inférieures à 5° ou supérieures à 35°C) ou à des conditions d'humidité extrêmes (moins de 10% ou plus de 75%).

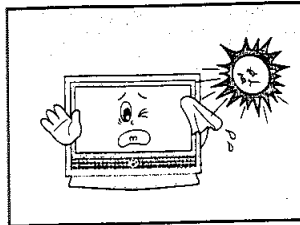

N'exposez PAS le téléviseur à la lumière directe du soleil.

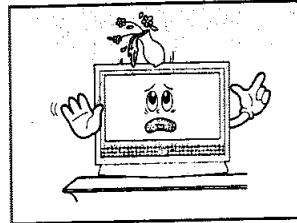

Tenez le téléviseur à l'abri de TOUT liquide.

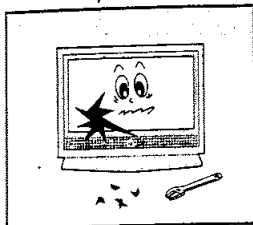

Si le téléviseur est brisé, n'essayez pas de le réparer vous-même. Contactez le personnel qualifié du service d'assistance.

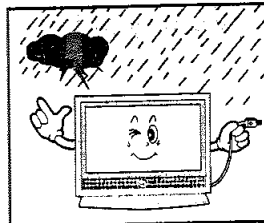

En cas d'orage (particulièrement en cas d'éclairs), débranchez le téléviseur de la prise du secteur et de l'antenne.

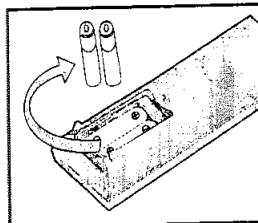

Lorsque la télécommande reste inutilisée pendant longtemps, retirez les piles et stockez-les dans un endroit frais et sec.

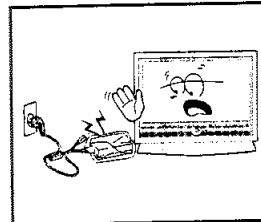

Retirez et jetez le sachet plastique de l'adaptateur avant utilisation. Risque d'incendie.

**CET APPAREIL NE DOIT PAS ETRE UTILISE DANS DES ENVIRONNEMENTS INDUSTRIELS**

## Attention

**ATTENTION**

RISQUE DE DECHARGE ELECTRIQUE NE PAS OUVRIR.

**ATTENTION : POUR EVITER UNE DECHARGE ELECTRIQUE, N'OUVREZ PAS LE CACHE ARRIERE, AUCUNE PIECE NE PEUT ETRE REPARÉE PAR L'UTILISATEUR. REFÉREZ-VOUS AU PERSONNEL QUALIFIÉ POUR LE SERVICE.**

L'éclair et la flèche dans le triangle sont un signal d'alerte pour vous prévenir d'une " tension électrique dangereuse " à l'intérieur de l'appareil.



Le point d'exclamation dans le triangle signale des instructions importantes accompagnant le produit.



**ATTENTION : POUR EVITER TOUT DOMMAGE RESULTANT D'UN INCENDIE OU D'UNE DECHARGE ELECTRIQUE, N'EXPOSEZ PAS CET APPAREIL A LA PLUIE OU A L'HUMIDITE.**

La tension électrique principale est indiquée à l'arrière du téléviseur et la fréquence est de 50 ou de 60 Hz.

Mode	System
CW/WS	PAL-B/G, D/K, I, SECAM-B/G, D/K, I, L/L', NTSC4.43
CS	PAL-B/G, D/K, I, SECAM-B/G, D/K, I, NTSC4.43/3.58

## Panneaux de configuration

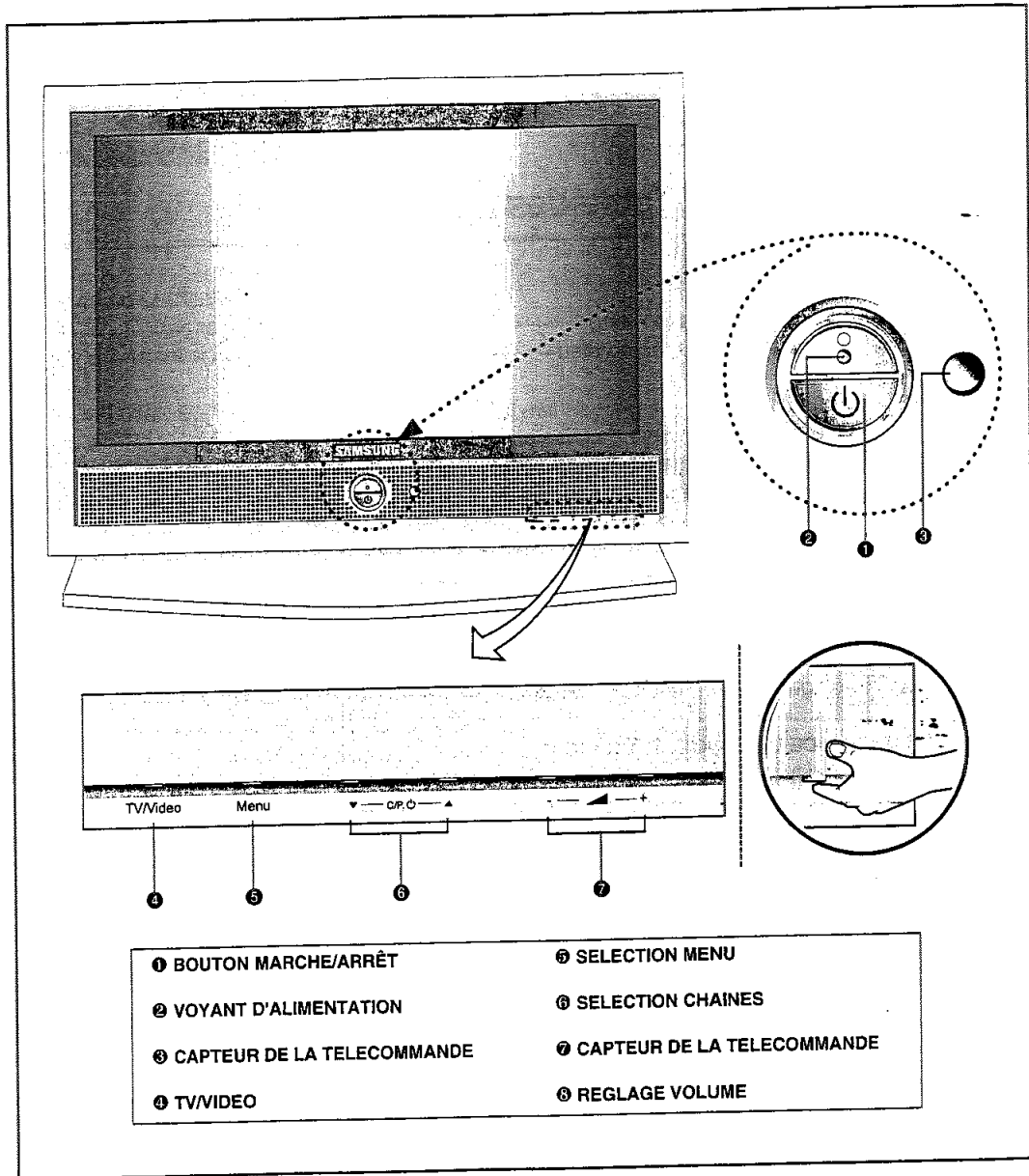

### ➤ Utilisation des boutons du panneau

Si la télécommande ne fonctionne plus ou que vous l'avez égarée, vous pouvez utiliser les commandes du panneau du téléviseur :

- ◆ Placez le téléviseur sous tension lorsqu'il est en mode Veille et sélectionnez les chaînes ( ▼ C/P. ⏻ ▲ )
- ◆ Accédez au menu local ( MENU )
- ◆ Réglez le volume ( - ▲ + )
- ◆ Changez de modes d'entrée vidéo ( TV/VIDEO )

## Panneaux de connexion

### Arrière du téléviseur

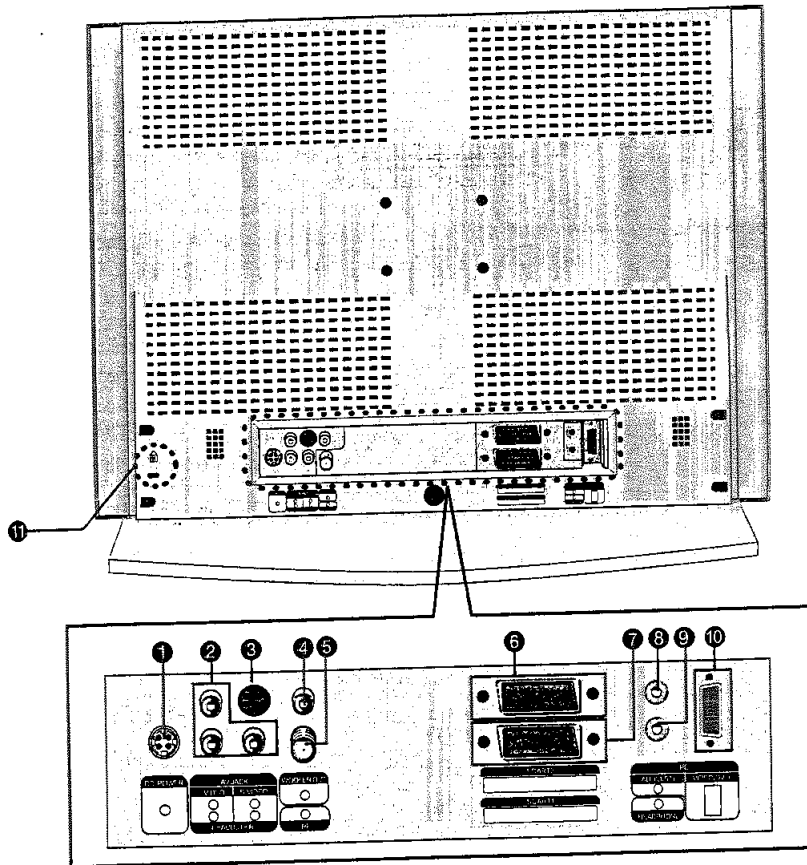

- ❶ CONNECTEUR D'SORTIE ALIMENTATION
- ❷ CONNECTEUR D'ENTREE AUDIO/VIDEO RCA
- ❸ CONNECTEUR D'ENTREE S-VIDEO
- ❹ SORTIES HAUT-PARLEUR GRAVE
- ❺ CONNECTEUR D'ENTREE ANTENNE
- ❻ SCART 2 (D'ENTREE/SORTIE VIDEO/AUDIO) CONNECTEUR
- ❼ SCART 1 (D'ENTREE/SORTIE VIDEO/AUDIO, D'ENTREE RGB) CONNECTEUR
- ❽ CONNECTEUR D'ENTREE AUDIO PC
- ❾ CONNECTEUR CASQUE
- ❿ CONNECTEUR D'ENTREE VIDEO PC
- ⓫ FENTE KENSINGTON (VOIR PAGE 49)

# Télécommande infrarouge

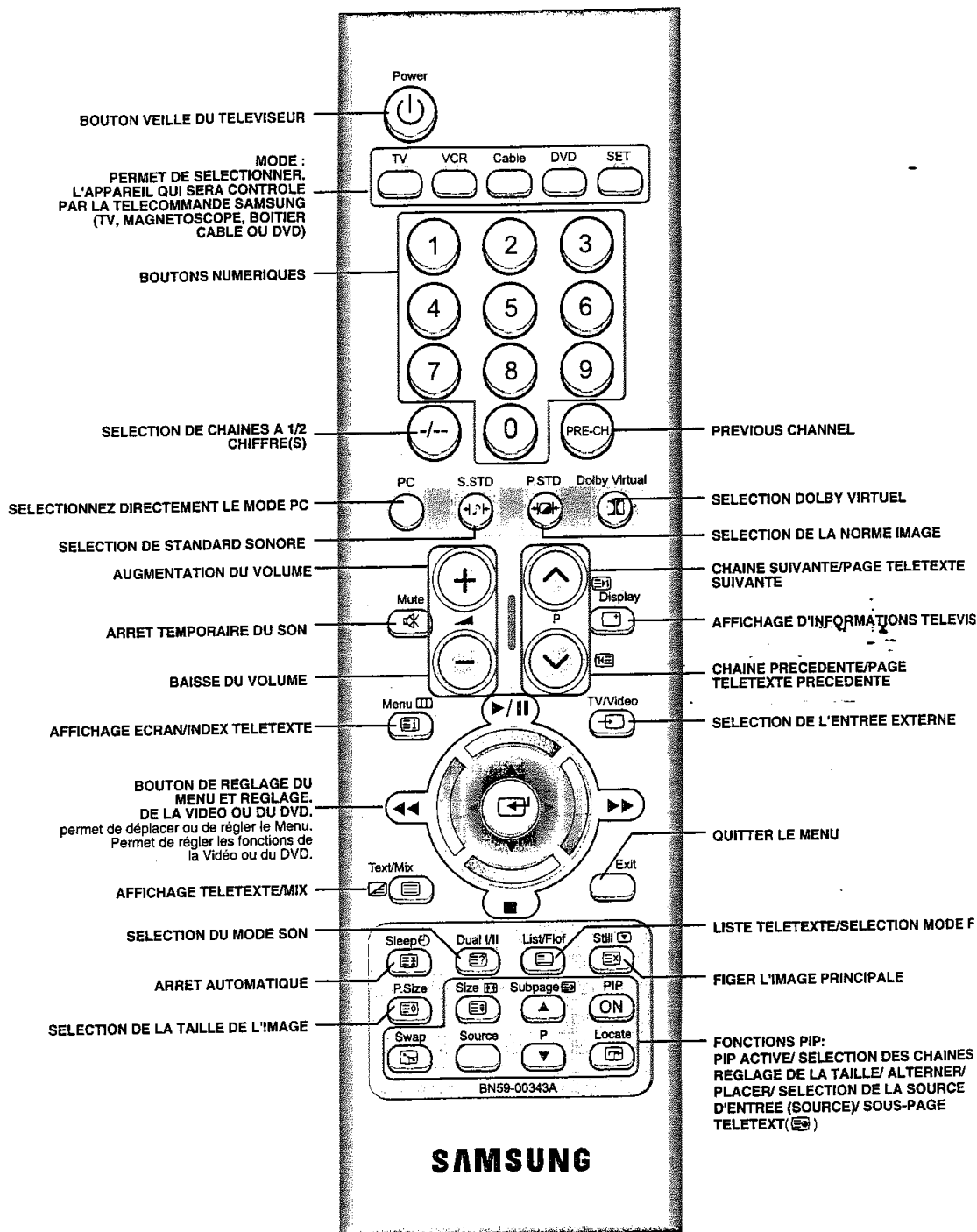

➤ Il arrive que le transmetteur ne fonctionne pas correctement lorsque la lumière d'une ampoule est allumée autour de l'écran du téléviseur.

## Connexion à un réseau de télévision câblée ou hertzienne

*d'afficher correctement les chaînes du téléviseur, un signal être reçu par l'appareil depuis l'une des sources suivantes :*

- ◆ Une antenne extérieure
- ◆ Un réseau de téléviseur câblé
- ◆ Un réseau satellite (voir page 10 pour des informations supplémentaires)

Dans les trois premiers cas, connectez le câble d'entrée du réseau ou de l'antenne à la prise coaxiale 75Ω située à l'arrière du téléviseur.

Si vous disposez d'une antenne d'intérieur, vous devrez peut-être l'orienter lors du réglage de votre téléviseur jusqu'à l'obtention d'une image à la fois nette et claire.

Pour plus d'informations, reportez-vous à :

- ◆ "Enregistrement automatique des chaînes" page 16
- ◆ "Enregistrement manuel des chaînes" page 18

➤ Si vous souhaitez souscrire à un réseau câblé, contactez votre revendeur local.

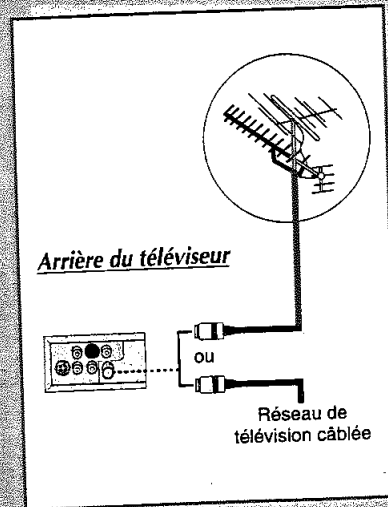

## Connexion à un magnétoscope sans liaison AV

*Vous pouvez connecter un magnétoscope à votre téléviseur via :*

- ◆ Un câble coaxial
- ◆ Un câble SCART
- ◆ Un câble S-Vidéo

- 1 Branchez le câble d'entrée de l'antenne dans la prise appropriée du magnétoscope.
- 2 Connectez un câble coaxial à la :
  - ◆ Prise de sortie de l'antenne du magnétoscope
  - ◆ Prise d'entrée de l'antenne de la télévision
- 3 Afin d'obtenir une meilleure qualité de l'image et en outre simplifier la procédure de réglage du magnétoscope, vous pouvez brancher un câble SCART entre :
  - ◆ La prise AV (SCART) du magnétoscope
  - et
  - ◆ Une prise SCART située à l'arrière du téléviseur
- 4 Suivez les instructions fournies avec votre magnétoscope afin d'accorder le magnétoscope à votre téléviseur.

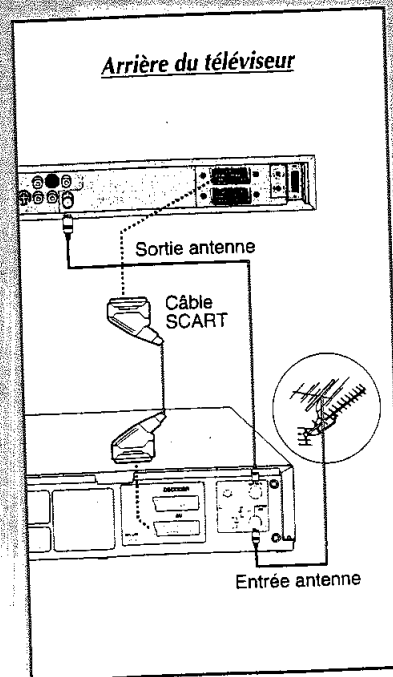



## Connexion d'un récepteur satellite

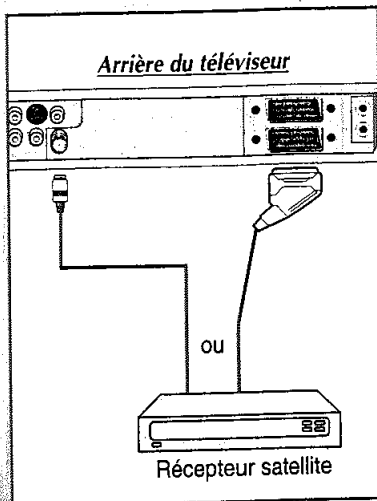

Afin de regarder les programmes du téléviseur via un réseau satellite vous devez connecter un récepteur satellite au téléviseur.

- Si vous souhaitez connecter à la fois un récepteur satellite et un magnétoscope, vous devrez connecter :
- ◆ Le récepteur au magnétoscope
  - ◆ Le magnétoscope au téléviseur (voir pages 41-42 pour plus d'informations)
- Sinon, connectez directement le récepteur au téléviseur.

### Utilisation d'un câble SCART

Connectez le câble SCART du récepteur à l'un des connecteurs SCART situés à l'arrière du téléviseur.

### Utilisation d'un câble coaxial

Connectez un câble coaxial à la :

- ◆ Prise de sortie du récepteur.
- ◆ Prise d'entrée de l'antenne de la télévision.

## Connexion d'un décodeur

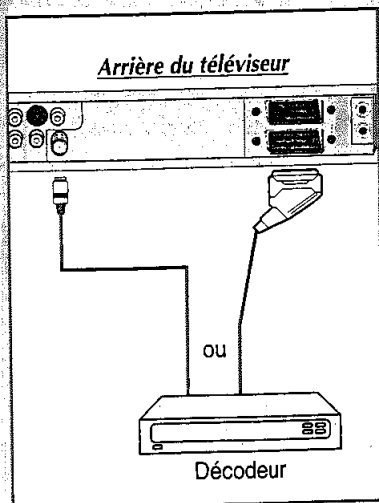

Afin de désemprouiller un signal de transmission codé, vous devez connecter un décodeur au téléviseur.

- Si vous souhaitez connecter à la fois un décodeur et un magnétoscope, vous devrez connecter le :
- ◆ Décodeur au magnétoscope
  - ◆ Magnétoscope au téléviseur (voir pages 41-42 pour plus d'informations)
- Sinon, connectez directement le décodeur au téléviseur.

### Utilisation d'un câble SCART

Connectez le câble SCART du récepteur à l'un des connecteurs SCART situés à l'arrière du téléviseur.

### Utilisation d'un câble coaxial

Connectez un câble coaxial à la :

- ◆ Prise de sortie du récepteur.
- ◆ Prise d'entrée de l'antenne de la télévision.

## Branchement sur un Système Audio et un Caisson de Basse

Brancher un ensemble de câbles audio entre les jacks AUX L et R du système AUDIO et les jacks de SORTIE AUDIO (AUDIO OUTPUT) L et R du téléviseur.

Brancher un câble audio entre le jack ENTREE (INPUT) d'un caisson de basse actif (alimenté) et le jack SORTIE HAUT-PARLEUR DE GRAVE (WOOFER OUT) du téléviseur.

- ◆ Le système audio et le caisson de basse sont vendus séparément.

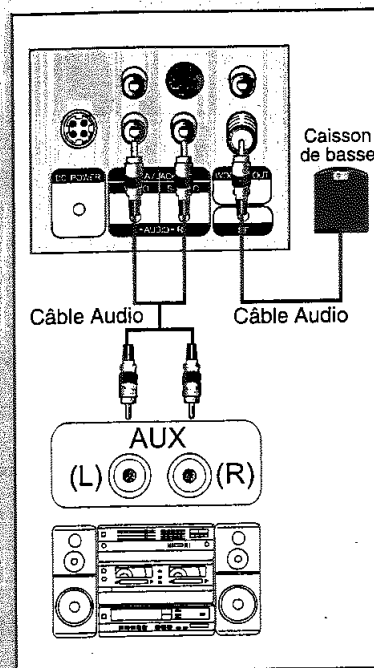

## Insertion des piles dans la télécommande

Vous devez insérer ou remplacer les piles de la télécommande lorsque :

- ◆ Vous achetez le téléviseur
- ◆ Vous trouvez que la télécommande ne fonctionne plus correctement

- 1 Retirez le couvercle situé à l'arrière de la télécommande en exerçant une pression sur le symbole et en le tirant vers le bas fermement pour le retirer.
- 2 Insérez deux piles " AA ", UM4, R03 de 1,5V ou l'équivalent en prenant soin de respecter les polarités.
  - ◆ Signe + de la pile sur le + de la télécommande
  - ◆ Signe - de la pile sur le - de la télécommande
- 3 Remplacez le couvercle en l'alignant avec la base de la télécommande et en exerçant une pression pour le remettre en place.

- Ne mélangez pas les types de piles, par exemple une pile alcaline et une pile manganèse.

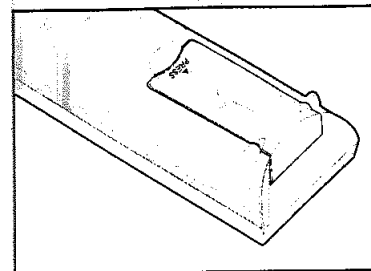
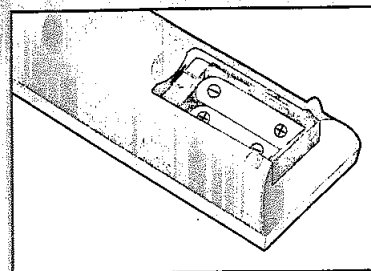
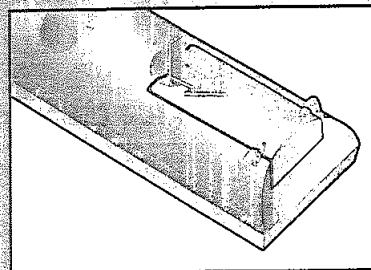

## Mise en marche et arrêt de votre téléviseur

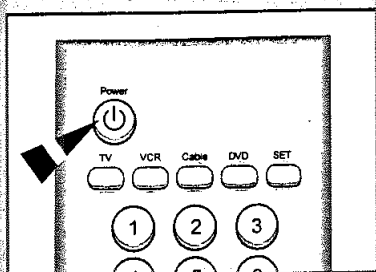
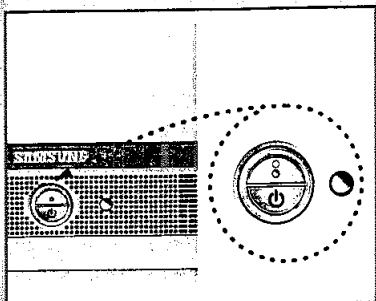

*Le câble relié au secteur est fixé à l'arrière du téléviseur.*

- Si vous avez acheté ce téléviseur au Royaume-Uni, reportez-vous à la page 43 pour les instructions complémentaires relatives au câblage de la prise d'alimentation secteur.

- 1 Branchez la broche d'alimentation sur la prise appropriée.  
Résultat: Un voyant de Veille vert apparaît sur l'avant de votre téléviseur.
- 2 Appuyez sur le bouton **POWER** (⏻).  
Résultat: L'écran s'allume et le voyant de Veille vert s'éteint sur l'avant de votre téléviseur. (Lorsque la minuterie fonctionne et que l'alimentation est coupée, le voyant DEL est rouge).
- 3 Pour éteindre votre téléviseur, appuyez à nouveau sur le bouton **POWER** (⏻).

## Mode de mise en veille de votre télévision

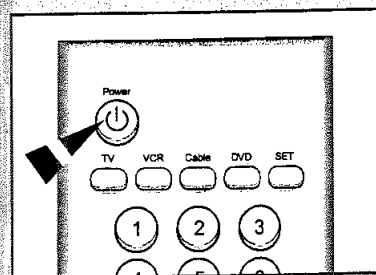
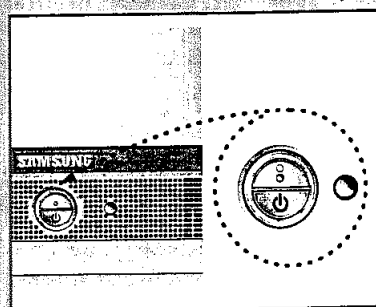

*Votre téléviseur peut être placé en mode veille afin de réduire :*

- ◆ *La consommation d'énergie*

*Le mode veille peut être utile lorsque vous souhaitez interrompre temporairement votre visionnage (pour un repas par exemple).*

- 1 Appuyez sur le bouton **POWER** (⏻) de la télécommande.  
Résultat: L'écran s'éteint et un voyant de veille vert s'allume sur la façade du téléviseur.
- 2 Pour rallumer votre téléviseur, appuyez simplement de nouveau sur le bouton **POWER** (⏻) ou sur un bouton numérique.

- Ne laissez pas votre téléviseur en mode veille pendant des périodes longues (lorsque vous êtes en vacances par exemple). Eteignez votre téléviseur en appuyant sur le bouton ON/OFF (⏻) situé en façade de votre téléviseur. Il est conseillé de débrancher le/les appareils de la prise du secteur et de l'antenne.

## Télécommande

La télécommande est principalement utilisée pour :

- ◆ Changer de chaînes et régler le volume
- ◆ Régler le téléviseur en utilisant le système de menu à l'écran

Le tableau suivant présente les boutons les plus fréquemment utilisés ainsi que leurs fonctions.

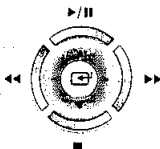
Bouton	Fonction Affichage	Fonction Menu
P^	Utilisée pour afficher la chaîne enregistrée suivante.	-
P^	Utilisée pour afficher la chaîne enregistrée précédente.	-
	➤ Pour les chaînes à deux chiffres, vous devez appuyer sur le second chiffre immédiatement après le premier. Sinon, la chaîne à un seul chiffre s'affichera.	
-	Utilisée pour augmenter le volume.	-Utilisée pour confirmer votre choix.
+	Utilisée pour réduire le volume.	-Utilisée pour confirmer votre choix.
		Utilisée pour : <ul style="list-style-type: none"> <li>◆ Afficher un sous-menu contenant les sélections de l'option de menu actuelle.</li> <li>◆ Rechercher manuellement des chaînes en avant/en arrière</li> <li>◆ Augmenter/réduire une valeur d'option de menu</li> </ul>
MENU	Utilisée pour afficher le système de menu à l'écran.	Utilisée pour retourner au menu précédent ou à l'affichage normal.
0 à 9	Utilisée pour afficher les chaînes correspondantes.	Utilisée pour afficher directement les chaînes correspondantes.

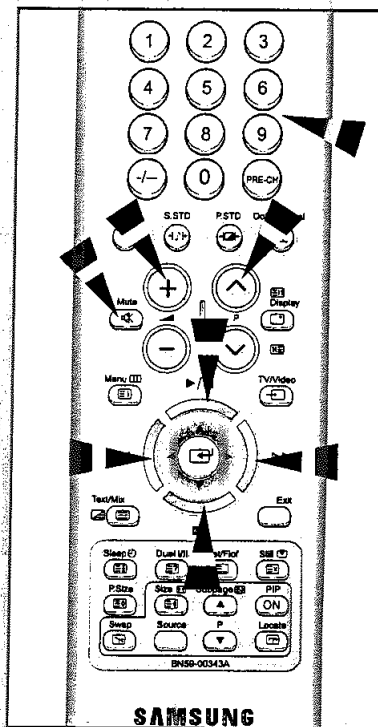

## Fonction Plug and Play

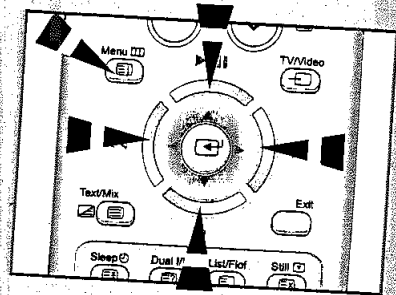

Plug & Play

Vérif. Antenne

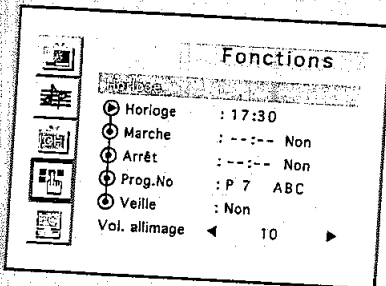
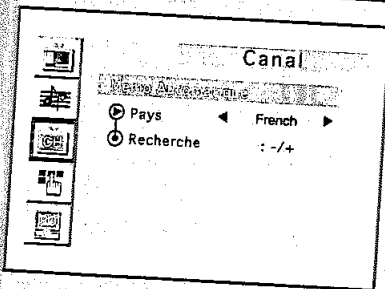

Enjoy Your Watching

Lorsque le téléviseur est allumé pour la première fois, deux réglages de base s'effectuent de manière automatique et à la suite l'un de l'autre. Les réglages suivants sont disponibles :

- 1 Si le téléviseur est en mode veille, appuyez sur le bouton **POWER** (⏻) de la télécommande.

**Résultat:** Le message Plug & Play s'affiche. Il clignote pendant un court instant, puis le menu **Language** s'affiche automatiquement.

- 2 Sélectionner la langue souhaitée en utilisant le bouton **MONTER/DESCENDRE** ▲▼. Appuyez sur le bouton du **MENU** pour accéder au choix de la langue.

**Résultat:** le message vérif. Antenne s'affiche.

- 3 Assurez-vous que l'antenne est bien connectée à la télévision. Appuyez sur le bouton **GAUCHE/DROITE** ◀▶.

**Résultat:** Le menu "Mémo Automatique" s'affiche avec "Région" sélectionné.

- 4 Sélectionnez votre zone en utilisant le bouton **GAUCHE / DROITE** ◀▶. Pour rechercher les canaux, sélectionnez "Recherche" en appuyant sur **MONTER/DESCENDRE** ▲▼ puis **GAUCHE / DROITE** ◀▶. Appuyez sur **MENU** pour stopper la recherche.

**Résultat:** le menu Horloge s'affiche avec Horloge sélectionnée. (Voir "Mémorisation automatique des canaux" en page 16)

- 5 Appuyez sur **GAUCHE/DROITE** ◀▶ pour vous déplacer vers les heures ou les minutes. Réglez les heures et les minutes en appuyant sur le bouton **MONTER/DESCENDRE** ▲▼. (reportez-vous à "Réglage et Affichage de l'heure" page 33)

- 6 Lorsque vous avez terminé, appuyez sur **MENU**.

**Résultat:** le message **Enjoy Your Watching** s'affiche et le canal mémorisé s'affiche.

## Fonction Plug and Play

Si vous désirez restaurer cette fonction...

- 1 Appuyez sur le bouton **MENU**.  
**Résultat:** Le menu principal s'affiche.
- 2 Appuyez sur le bouton **MONTER/DESCENDRE ▲▼** pour sélectionner la **Fonctions**.  
Appuyez sur le bouton **GAUCHE/DROITE ◀▶**.  
**Résultat:** Les options disponibles dans le groupe **Fonctions** s'affichent.
- 3 Appuyez sur le bouton **MONTER/DESCENDRE ▲▼** pour sélectionner la fonction **Plug & Play**.
- 4 Appuyez sur le bouton **GAUCHE/DROITE ◀▶**.  
**Résultat:** Le message **Plug & Play** est affiché.
- 5 Pour plus d'informations concernant le réglage, reportez-vous à la page 14 ci-contre.

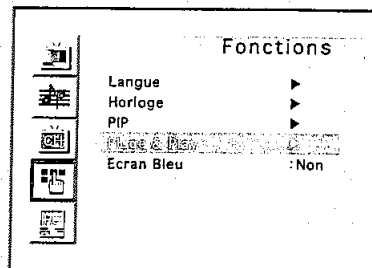

## Choix de votre langue

Lorsque vous utilisez le téléviseur pour la première fois, vous devez sélectionner la langue utilisée pour afficher les menus et les indications.

- 1 Appuyez sur le bouton **MENU**.  
**Résultat:** Le menu principal s'affiche.
- 2 Appuyez sur le bouton **MONTER/DESCENDRE ▲▼** pour sélectionner la **Fonctions**.  
Appuyez sur le bouton **GAUCHE/DROITE ◀▶**.  
**Résultat:** Les options disponibles dans le groupe **Fonctions** s'affichent. La langue est sélectionnée.
- 3 Appuyez de nouveau sur le bouton **GAUCHE/DROITE ◀▶**.  
**Résultat:** Les langues disponibles sont listées.
- 4 Appuyez sur le bouton **MONTER/DESCENDRE ▲▼** pour sélectionner la langue de votre choix.
- 5 Une fois satisfait des réglages, appuyez sur le bouton **MENU** pour revenir en visualisation normale.

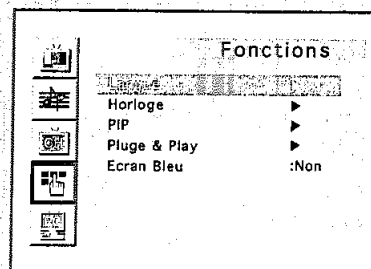
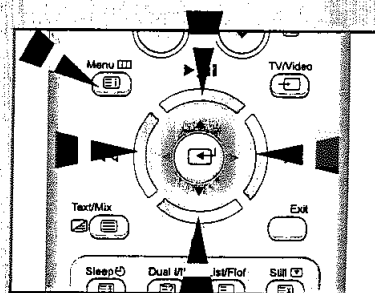

## Enregistrement automatique des chaînes

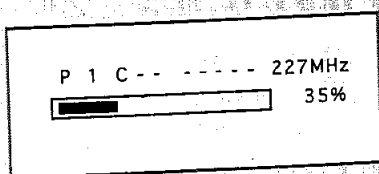
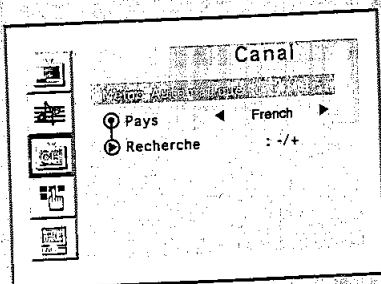
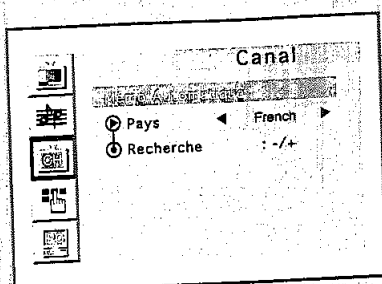
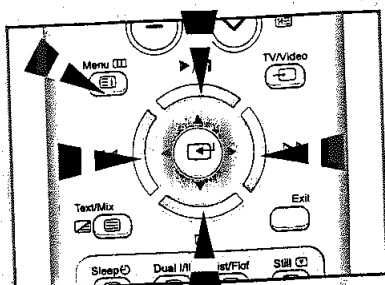

Vous pouvez chercher les plages de fréquence disponibles par balayage (leur disponibilité dépend de votre pays). Il est possible que les numéros de programmes alloués automatiquement ne correspondent pas aux numéros de programmes souhaités ou actuels. Vous pouvez toutefois organiser les numéros manuellement et effacer les chaînes que vous ne souhaitez pas regarder (voir pages 17 à 19 pour plus d'informations).

- 1 Appuyez sur le bouton **MENU**.

Résultat: Le menu principal s'affiche.

- 2 Appuyez sur le bouton **MONTER/DESCENDRE ▲▼** pour sélectionner la **Canal**.  
Appuyez sur le bouton **GAUCHE/DROITE ◀▶**.

Résultat: Les options disponibles dans le groupe **Canal** s'affichent.

- 3 Appuyez sur le bouton **MONTER/DESCENDRE ▲▼** pour sélectionner **Mémo Automatique**.  
Appuyez sur le bouton **GAUCHE/DROITE ◀▶**.

Résultat: Les options disponibles dans le groupe d'enregistrement automatique s'affichent.

- 4 Appuyez sur le bouton **MONTER/DESCENDRE ▲▼** pour sélectionner **Pays**.

- 5 Appuyez sur le bouton **GAUCHE/DROITE ◀▶** pour sélectionner votre pays. Si vous avez sélectionné l'option **Autres**, mais que vous ne souhaitez pas balayer la plage de fréquence **PAL**, enregistrez les chaînes manuellement (voir page 18).

- 6 Appuyez sur le bouton **MONTER/DESCENDRE ▲▼** pour sélectionner **Recherche**.  
Appuyez sur le bouton **GAUCHE/DROITE ◀▶**.

Résultat: La recherche se termine automatiquement. Les chaînes sont triées et enregistrées selon leur position dans la plage de fréquences, (de la plus basse à la plus haute). Le programme sélectionné à l'origine s'affiche.

➤ Pour stopper la recherche avant qu'elle ne soit terminée, appuyez sur **MENU** puis **MONTER/DESCENDRE ▲▼**.

- 7 Une fois les chaînes enregistrées, vous pouvez :
  - ◆ Les organiser dans l'ordre de votre choix (voir page 17)
  - ◆ Effectuer une syntonisation fine de la réception si nécessaire (voir page 22)
  - ◆ Attribuer un nom aux chaînes enregistrées (voir page 20)

## Organisation des chaînes enregistrées

L'opération d'organisation vous permet de changer les numéros de programme des chaînes enregistrées. Cette opération peut s'avérer nécessaire après l'utilisation d'un mode de transfert asynchrone. Vous pouvez effacer les chaînes que vous ne souhaitez pas garder.

- 1 Appuyez sur le bouton **MENU**.

**Résultat:** Le menu principal s'affiche.

- 2 Appuyez sur le bouton **MONTER/DESCENDRE ▲▼** pour sélectionner **Canal**.  
Appuyez sur le bouton **GAUCHE/DROITE ◀▶**.

**Résultat:** Les options disponibles dans le groupe **Canal** s'affichent.

- 3 Appuyez sur le bouton **MONTER/DESCENDRE ▲▼** pour sélectionner **Tri des chaînes**.  
Appuyez sur le bouton **GAUCHE/DROITE ◀▶**.

**Résultat:** Le menu **Tri des chaînes** s'affiche.

- 4 Appuyez sur le bouton **MONTER/DESCENDRE ▲▼** pour sélectionner **De**.

- 5 Appuyez sur le bouton **GAUCHE/DROITE ◀▶** pour sélectionner la chaîne de votre choix.

- 6 Appuyez sur le bouton **MONTER/DESCENDRE ▲▼** pour sélectionner **À**.

- 7 Appuyez sur le bouton **GAUCHE/DROITE ◀▶** pour sélectionner le numéro du programme vers lequel la chaîne va être déplacée.

- 8 Appuyez sur le bouton **MONTER/DESCENDRE ▲▼** pour sélectionner **Mémoriser**.

- 9 Appuyez sur le bouton **GAUCHE/DROITE ◀▶** pour sélectionner **OK**.

**Résultat:** Le canal est déplacé vers cette nouvelle position.

- 10 Répétez les étapes 6 à 11 jusqu'à ce que vous ayez déplacé toutes les chaînes vers les numéros de programme de votre choix.

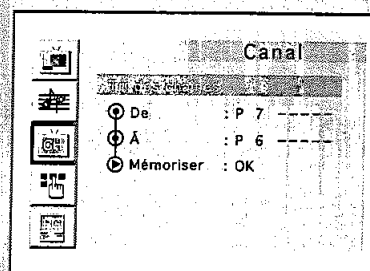
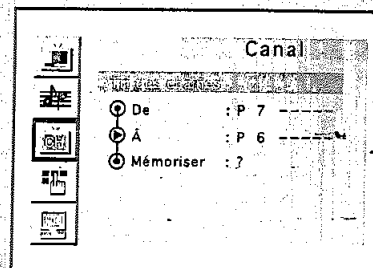
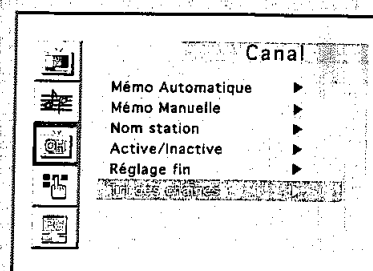
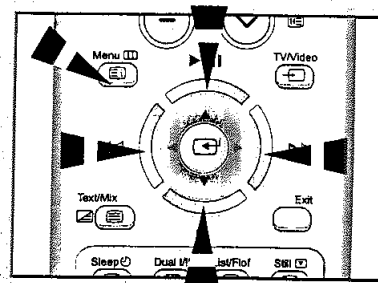



## Enregistrement manuel des chaînes

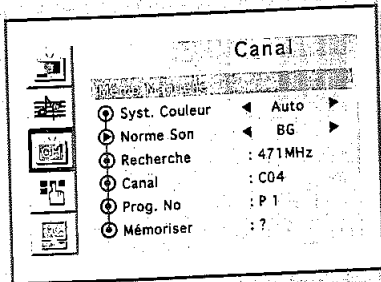
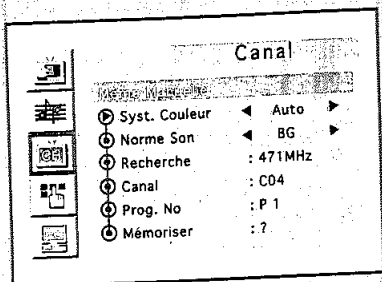
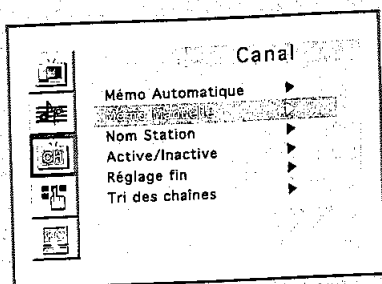
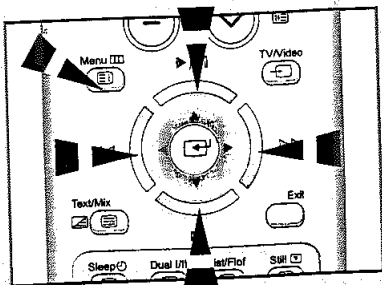

Vous pouvez enregistrer jusqu'à 100 chaînes sur votre téléviseur, y compris celles reçues via les réseaux câblés.

Lors de l'enregistrement manuel des chaînes, vous pouvez choisir :

- ◆ D'enregistrer ou non chacune des chaînes que vous trouvez
- ◆ Le numéro du programme qui vous servira à identifier chaque chaîne enregistrée

1 Appuyez sur le bouton **MENU**.

**Résultat:** The main menu is displayed.

2 Appuyez sur le bouton **MONTER/DESCENDRE ▲▼** pour sélectionner **Canal**. Appuyez sur le bouton **GAUCHE/DROITE ◀▶**.

**Résultat:** Les options disponibles dans le groupe **Canal**. s'affichent.

3 Appuyez sur le bouton **MONTER/DESCENDRE ▲▼** pour sélectionner **Mém. Manuelle**. Appuyez sur le bouton **GAUCHE/DROITE ◀▶**.

**Résultat:** Le menu **Mém. Manuelle** s'affiche.

4 Si nécessaire, indiquez la norme d'émission requise en appuyant sur le bouton **MONTER/DESCENDRE ▲▼** pour sélectionner le **Syst. Couleur**, puis.

Appuyez sur le bouton **GAUCHE/DROITE ◀▶**. Les normes couleur sont affichées dans l'ordre suivant :

→ Auto → PAL → SECAM → NT4.43

5 Sélectionnez le **Norme Son** en appuyant sur le bouton **MONTER/DESCENDRE ▲▼**, puis sur le bouton **GAUCHE/DROITE ◀▶**. Les normes Son sont affichées dans l'ordre suivant :

→ BG → DK → I → L

6 Appuyez sur le bouton **MONTER/DESCENDRE ▲▼** pour sélectionner **Mémoriser**.

7 Appuyez sur le bouton **GAUCHE/DROITE ◀▶** pour sélectionner

## Enregistrement manuel des chaînes

- 8** **Si vous...** **Alors appuyez sur...**
- |  |  |
|--|--|
| Connaissiez le numéro de la chaîne à enregistrer | <ul style="list-style-type: none"> <li>◆ Le bouton vers le <b>MONTER/DESCENDRE ▲▼</b> pour sélectionner <b>Canal</b>.</li> <li>◆ <b>GAUCHE/DROITE ◀▶</b> to indicate the required number.</li> </ul> |
| ne connaissez pas les numéros de Canal           | <ul style="list-style-type: none"> <li>◆ Le bouton la chaîne à enregistrer pour numéro de votre <b>Choix</b>.</li> <li>◆ <b>GAUCHE/DROITE ◀▶</b> pour commencer la Recherche.</li> </ul>             |

**Résultat:** Le syntoniseur balaie la plage de fréquences jusqu'à ce que vous receviez la première chaîne ou la chaîne que vous avez sélectionnée sur votre écran.

- 9** Pour attribuer un numéro de programme à une chaîne, sélectionner **No. Prog.**  
Appuyez sur le bouton **GAUCHE/DROITE ◀▶** jusqu'à ce que vous trouviez le numéro correct.
- 10** Appuyez sur le bouton **MONTER/DESCENDRE ▲▼** pour sélectionner **Mémoriser**.
- 11** Appuyez sur le bouton **GAUCHE/DROITE ◀▶** pour sélectionner **OK**.
- 12** Pour enregistrer la chaîne et son numéro de programme associé, appuyez sur le bouton **MENU**.
- 13** Répétez les étapes **10** à **15** pour chaque chaîne à enregistrer.

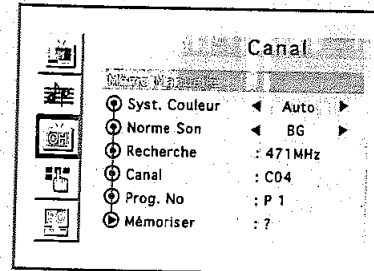
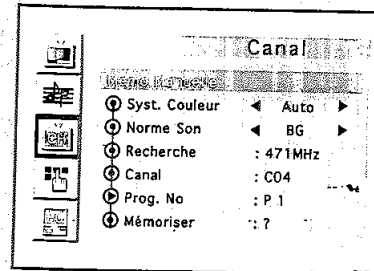
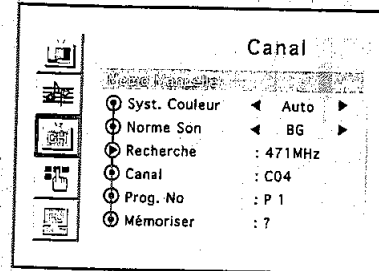
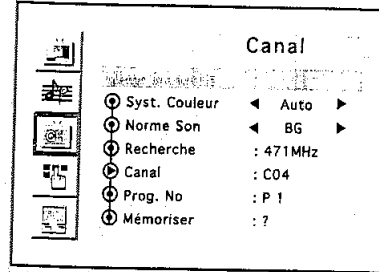

## Attribution de noms aux chaînes

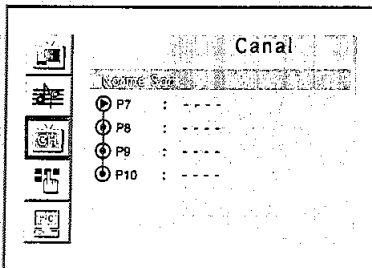
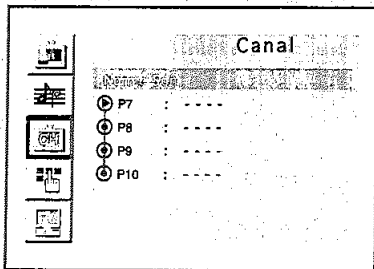
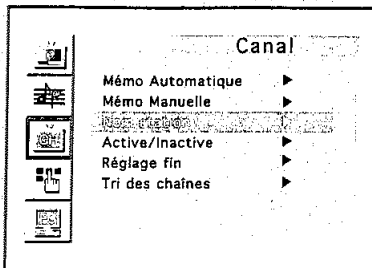
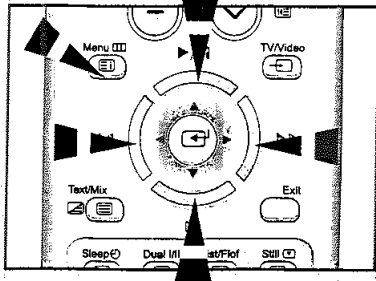

Les noms de chaînes sont attribués automatiquement lorsque les informations des chaînes sont émises. Ces noms peuvent être changés, vous autorisant à attribuer de nouveaux noms.

1 Appuyez sur le bouton **MENU**.

**Résultat:** Le menu principal s'affiche.

2 Appuyez sur le bouton **MONTER/DESCENDRE** ▲▼ pour sélectionner **Canal**. Appuyez sur le bouton **GAUCHE/DROITE** ◀▶.

**Résultat:** Les options disponibles dans le groupe **Canal** s'affichent.

3 Appuyez sur le bouton **MONTER/DESCENDRE** ▲▼ pour sélectionner **Nom station**. Appuyez sur le bouton **GAUCHE/DROITE** ◀▶.

**Résultat:** Le menu **Nom station** s'affiche avec la chaîne actuelle sélectionnée automatiquement.

4 Si nécessaire, sélectionnez la chaîne à laquelle vous all attribuer un nouveau nom en appuyant sur le bouton vers **MONTER/DESCENDRE** ▲▼.

5 Appuyez sur le bouton **GAUCHE/DROITE** ◀▶.

**Résultat:** Des indications fléchées s'affichent autour de la case du nom.

Pour...	Appuyez sur...
Sélectionner une lettre, un nombre ou un symbole	Le bouton vers le <b>MONTER/DESCENDRE</b> ▲▼
Passer à la lettre suivante	Le bouton ▶
Revenir à la lettre précédente	Le bouton ◀

- Les caractères disponibles sont :
- ◆ Les lettres de l'alphabet (A ... Z)
  - ◆ Les nombres (0 ... 9)
  - ◆ Les caractères spéciaux (., -, espace)

7 Vous pouvez renommer toutes les chaînes.

8 Une fois que vous avez terminé d'entrer le nom, appuyez sur le bouton **MENU** pour confirmer ce nom.

## Saut des chaînes indésirables

*Vous pouvez exclure les chaînes de votre choix du balayage. Lorsque vous balayez les chaînes enregistrées, celles que vous avez choisies de sauter ne s'affichent pas.*

*Toutes les chaînes que vous ne choisissez pas spécifiquement de sauter s'affichent lors du balayage.*

- 1 Appuyez sur le bouton **MENU**.  
**Résultat:** Le menu principal s'affiche.
- 2 Appuyez sur le bouton **MONTER/DESCENDRE ▲▼** pour sélectionner **Canal**.  
Appuyez sur le bouton **GAUCHE/DROITE ◀▶**.  
**Résultat:** Les options disponibles dans le groupe **Canal** s'affichent. Le menu **Canal** s'affiche.
- 3 Appuyez sur le bouton **MONTER/DESCENDRE ▲▼** pour sélectionner **Active/Inactive**.  
Appuyez sur le bouton **GAUCHE/DROITE ◀▶**.  
**Résultat:** Le menu **Active/Inactive** s'affiche.
- 4 Appuyez sur le bouton **MONTER/DESCENDRE ▲▼** pour sélectionner la chaîne de votre choix.
- 5 Pour ajouter ou supprimer la chaîne de votre choix, appuyez sur le bouton **GAUCHE/DROITE ◀▶**.
- 6 Lorsque vous avez terminé d'ajouter et de supprimer des chaînes, appuyez sur le bouton **MENU** de façon répétée pour revenir en visualisation normale.

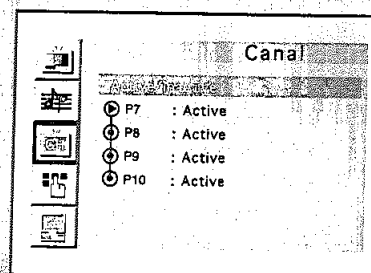
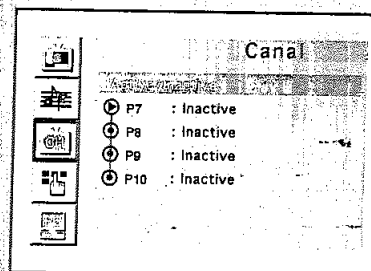
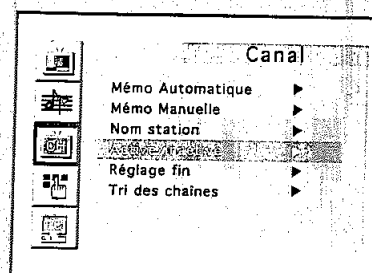
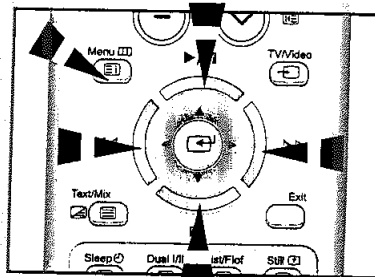

## Syntonisation fine des chaînes

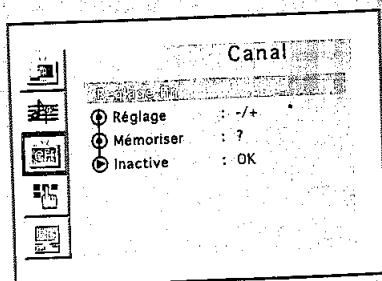
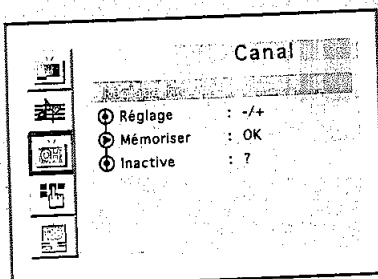
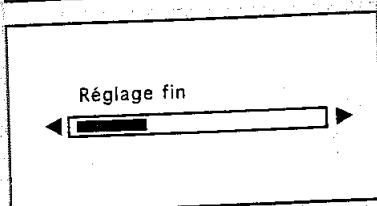
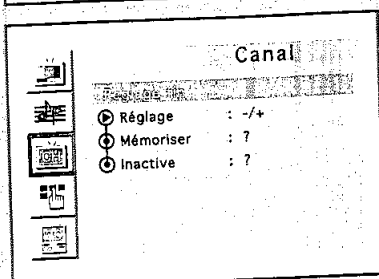
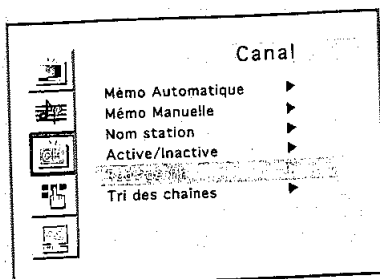

Utilisez la syntonisation fine pour régler manuellement une chaîne spécifique pour une réception optimale.

1 Appuyez sur le bouton **MENU**.

Résultat: Le menu principal s'affiche.

2 Appuyez sur le bouton **MONTER/DESCENDRE ▲▼** pour sélectionner **Canal**.  
Appuyez sur le bouton **GAUCHE/DROITE ◀▶**.

Résultat: The options available in the **Channel** group are displayed.

3 Appuyez sur le bouton **MONTER/DESCENDRE ▲▼** pour sélectionner **Réglage fin**.  
Appuyez sur le bouton **GAUCHE/DROITE ◀▶**.

4 Appuyez sur le bouton **GAUCHE/DROITE ◀▶** pour effectuer la syntonisation fine.

5 Appuyez sur le bouton **MONTER/DESCENDRE ▲▼** pour sélectionner **Mémoriser**.

6 Appuyez sur le bouton **GAUCHE/DROITE ◀▶** pour sélectionner **OK**.

7 **Pour réinitialiser la syntonisation fine.**  
Appuyez sur le bouton **MONTER/DESCENDRE ▲▼** pour sélectionner **Inactive**, puis appuyez sur **GAUCHE/DROITE ◀▶** pour sélectionner **OK**.

## Changement de la norme Image

Vous pouvez utiliser votre télécommande pour sélectionner le type d'image qui correspond le mieux à vos exigences de visualisation. Les effets d'image suivants sont disponibles :

- ◆ *Personnalisé, Standard, Dynamique, Cinéma, Modéré*

Pour sélectionner l'effet d'image requis, appuyez simplement sur le bouton **P.STD** (  ) de la télécommande.

- ☛ Vous pouvez également régler ces options via l'option Régler du groupe **Image**. Si vous changez le **Contraste**, **Luminosité**, **Netteté**, **Couleur**, **Teinte** (NTSC seulement) ou **Nuance coul.** sur le menu **Image**, l'option **Personnalisé** est automatiquement sélectionnée.

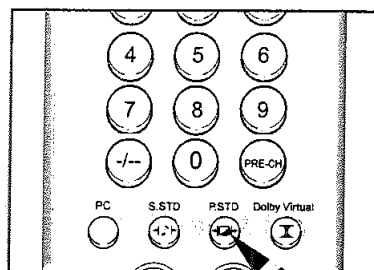

## Réglage des paramètres de l'image

Votre téléviseur dispose de plusieurs réglages qui vous permettent de contrôler la qualité de l'image :

- ◆ *Contraste, Luminosité, Netteté, Couleur, Teinte (NTSC seulement), Nuance coul.*

1 Appuyez sur le bouton **MENU**.

**Résultat:** Les options disponibles dans le groupe **Image** s'affichent.

2 Appuyez sur le bouton **GAUCHE/DROITE** ◀▶.

3 Appuyez sur le bouton **MONTER/DESCENDRE** ▲▼ pour sélectionner l'élément de votre choix.

➤ Lorsque vous sélectionnez le mode **Personnalisé**, le menu **Ajuste** s'affiche.

4 Pour régler le... Appuyez sur le...

- ◆ **Contraste** ◆ Bouton **GAUCHE/DROITE** ◀▶.

- ◆ **Luminosité**

**Résultat:** La barre horizontale s'affiche.

- ◆ **Netteté**

- ◆ **Couleur**

- ◆ **Teinte (NTSC seulement)**

- ◆ **Nuance coul.** ◆ **GAUCHE/DROITE** ◀▶ bouton.

**Résultat:** Vous sélectionnez l'option requise (Cool2, Cool1, Normal, Warm1, Warm2).

5 Une fois satisfait des réglages, appuyez sur le bouton **MENU** de façon répétée pour revenir en visualisation normale.

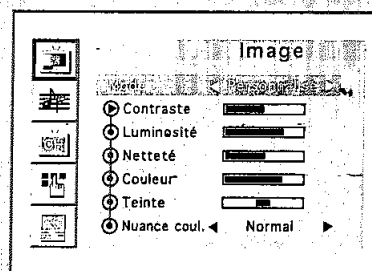

## Changement du format de l'image

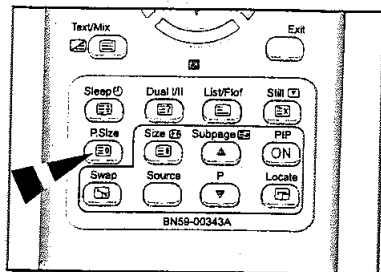

*Vous pouvez sélectionner le format de l'image qui correspond le mieux à vos exigences d'affichage en appuyant le bouton P.SIZE.*

*Les formats d'image suivants sont disponibles dans cet ordre :*

**16:9 auto. → Large → Panorama → Zoom → 4:3**

Format de l'image	Description
16:9 auto.	16:19 Auto: O formato do ecrã é regulado automaticamente quando introduz um sinal de PAL Plus (WSS).
Large	Réglage du format de l'écran 16/9.
Panorama	Utilisez ce mode pour le rapport de format large d'une image panoramique.
Zoom	Expansion de l'image 16/9 au format plein écran.
4:3	Réglage pour le format normal 4/3.

## Gel de l'image

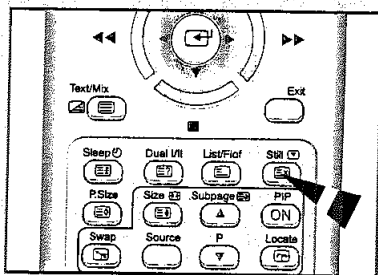

*Appuyez sur le bouton STILL pour transformer une image mouvante en une image fixe.*

*Appuyez de nouveau pour annuler.*

## Réglage du volume

Vous pouvez régler le volume en utilisant votre télécommande.

Pour...	Maintenez enfoncé le...
Augmenter le volume	Bouton ►  <u>Résultat:</u> Une barre horizontale s'affiche et le volume augmente jusqu'à ce que vous relâchiez le bouton. Le curseur se déplace vers la droite pour indiquer le volume.
Baisser le volume	Bouton ◀  <u>Résultat:</u> Une barre horizontale s'affiche et le volume baisse jusqu'à ce que vous relâchiez le bouton. Le curseur se déplace vers la gauche pour indiquer le volume.

- Des réglages supplémentaires sont disponibles sur votre téléviseur. Pour des informations supplémentaires, reportez-vous aux pages 25 à 30.

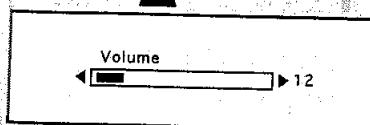
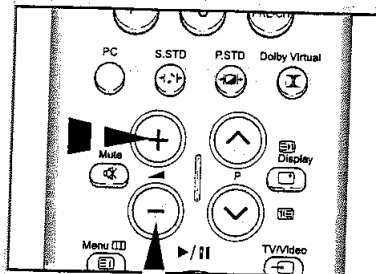

## Arrêt temporaire du son

Vous pouvez arrêter temporairement le son.

**Exemple:** Pour répondre au téléphone.

- 1 Appuyez sur le bouton **MUTE** (🔇).  
Résultat: Le son est coupé et "Coup. son" s'affiche.
- 2 Lorsque vous souhaitez rétablir le son, appuyez de nouveau sur le bouton **MUTE** (🔇) ou sur l'un des boutons du volume.  
Résultat: Le son revient au même volume qu'auparavant et l'indication "Coup. son" disparaît.

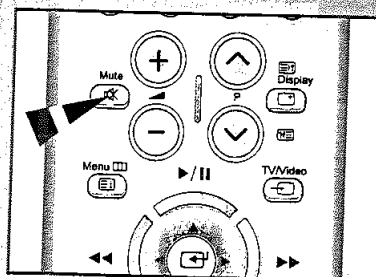



## Sélection de la norme Son

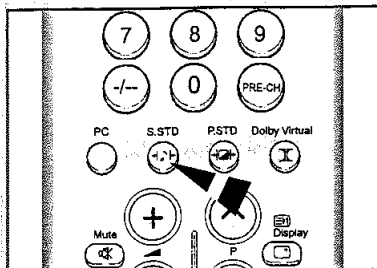

Vous pouvez utiliser votre télécommande pour sélectionner le type d'effet sonore souhaité lorsque vous regardez un programme donné. Les effets sonores suivants sont disponibles :

- ◆ *Personnalisé, Standard, Musique, Cinéma, Parole.*

Pour sélectionner l'effet sonore requis, appuyez simplement sur le bouton **S.STD**() de la télécommande.

- ☛ Vous pouvez également régler ces options via **Egaliseur** du groupe **Son**.

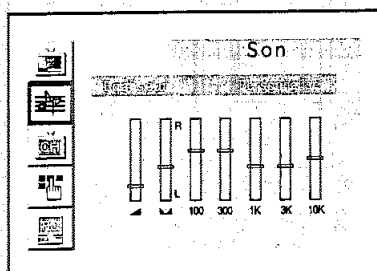
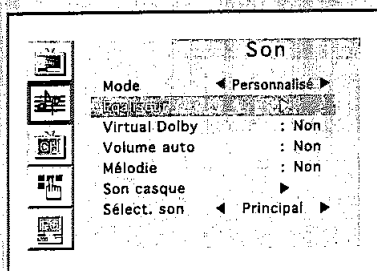

## Réglage des paramètres du son



Les réglages suivants peuvent être effectués en harmonie avec vos préférences personnelles. Les réglages suivants sont disponibles :

- 1 Appuyez sur le bouton **MENU**.

Résultat: Le menu principal s'affiche.

- 2 Appuyez sur le bouton **MONTER/DESCENDRE**  pour sélectionner **Son**. Appuyez sur le bouton **GAUCHE/DROITE** .

Résultat: Les options disponibles dans le groupe **Son** s'affichent.

- 3 Appuyez sur le bouton **MONTER/DESCENDRE**  pour sélectionner **Egaliseur**. Lorsque vous sélectionnez le mode **Personnalisé**, le menu **Egaliseur** s'affiche.

- 4 Appuyez sur le bouton **GAUCHE/DROITE** .

Résultat: Le menu **Egaliseur** s'affiche.

**Pour...** **Appuyez sur le...**

Changer un réglage **Bouton MONTER/DESCENDRE** 

Passer au réglage suivant **Bouton** 

Passer au réglage précédent **Bouton** 

- 5 Une fois satisfait des réglages, appuyez sur le bouton **MENU** de façon répétée pour revenir en visualisation normale.

- ☛ Si vous changez de quelque façon que ce soit les réglages **Egaliseur**, la norme **Son** passe automatiquement à **Personnalisé**.



## Dolby virtuel

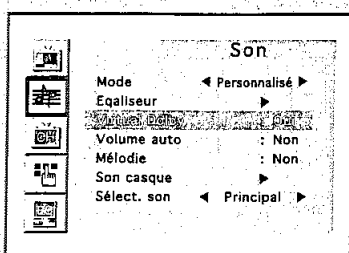
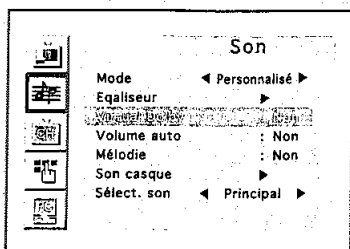

Cette fonctionnalité permet aux enceintes G/D du téléviseur de fournir un effet sonore Dolby similaire à celui d'un théâtre. Les sons centraux et les sons d'ambiance sont mixés dans les enceintes G/D.

- 1 Appuyez sur le bouton **MENU**.

Résultat: Le menu principal s'affiche.

- 2 Appuyez sur le bouton **MONTER/DESCENDRE ▲▼** pour sélectionner **son**. Appuyez sur le bouton **GAUCHE/DROITE ◀▶**

Résultat: Les options disponibles dans le groupe **son** s'affichent.

- 3 Appuyez sur le bouton **MONTER/DESCENDRE ▲▼** pour sélectionner **Virtual Dolby**.

- 4 Sélectionnez l'option requise en appuyant sur le bouton **GAUCHE/DROITE ◀▶**.

- 5 Appuyez sur le bouton **MENU** pour revenir en visualisation normale.

## Réglage automatique du volume

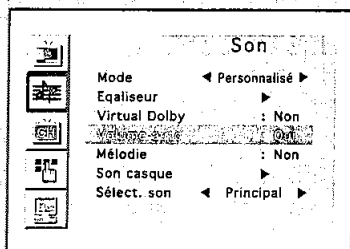
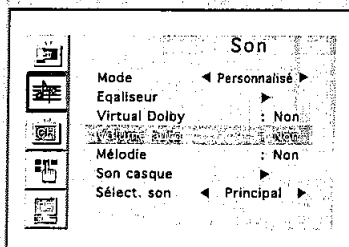

Chaque station d'émission possède ses propres conditions de signal et il n'est donc pas facile de régler le volume, chaque fois que vous changez de chaîne. **Volume auto** vous permet de régler automatiquement le volume de la chaîne désirée en baissant la sortie sonore lorsque le signal de modulation est élevé ou en augmentant la sortie sonore lorsque le signal de modulation est faible.

- 1 Appuyez sur le bouton **MENU**.

Résultat: Le menu principal s'affiche.

- 2 Appuyez sur le bouton **MONTER/DESCENDRE ▲▼** pour sélectionner **son**. Appuyez sur le bouton **GAUCHE/DROITE ◀▶**

Résultat: Les options disponibles dans le groupe **son** s'affichent.

- 3 Appuyez sur le bouton **MONTER/DESCENDRE ▲▼** pour sélectionner **Volume auto**.

- 4 Sélectionnez l'option requise en appuyant sur le bouton **GAUCHE/DROITE ◀▶**.

- 5 Appuyez sur le bouton **MENU** pour revenir en visualisation normale.

## Connexion du casque

*Vous pouvez connecter un casque à votre téléviseur, si vous souhaitez regarder un programme sur votre téléviseur sans déranger les autres personnes présentes dans la pièce.*

Branchez un casque dans la mini-prise femelle de 3,5 mm située sur le panneau du téléviseur.

**Résultat:** Le son est émis via le casque.

- Pour plus d'informations sur le réglage de vos préférences casque, reportez-vous à la section ci-dessous.

- L'utilisation prolongée du casque à fort volume peut altérer votre audition.
- Aucun son n'est émis depuis les enceintes lorsque vous connectez le casque à l'appareil.

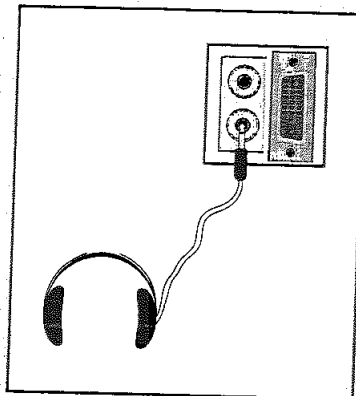

## Réglage de vos préférences casque

*Vous pouvez ajuster les réglages du casque selon vos préférences. Les réglages casque suivants sont disponibles :*

- ◆ *Volume, Balance, Basse, Aigu.*

- 1 Appuyez sur le bouton **MENU**.

**Résultat:** Le menu principal s'affiche.

- 2 Appuyez sur le bouton **MONTER/DESCENDRE ▲▼** pour sélectionner **son**. Appuyez sur le bouton **GAUCHE/DROITE ◀▶**.

**Résultat:** Les options disponibles dans le groupe **son** s'affichent.

- 3 Appuyez sur le bouton **MONTER/DESCENDRE ▲▼** pour sélectionner **son casque**. Appuyez sur le bouton **GAUCHE/DROITE ◀▶**.

**Résultat:** Le menu **son casque** s'affiche.

Pour...	Alors...
Changer l'option	Appuyez sur le bouton <b>MONTER/DESCENDRE ▲▼</b>
Changer un réglage	Appuyez sur le bouton <b>GAUCHE/DROITE ◀▶</b> .
Confirm the changes	Appuyez sur le bouton <b>MENU</b> .

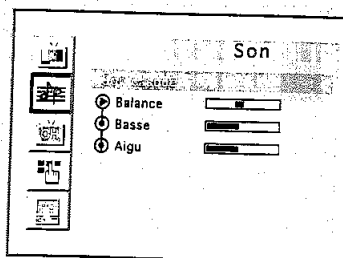
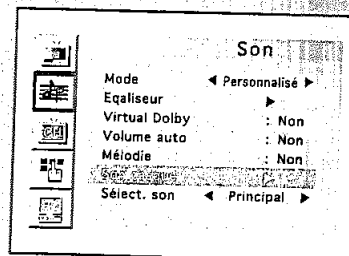

## Sélection du son

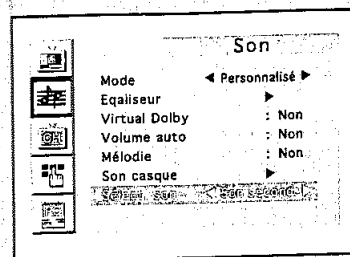
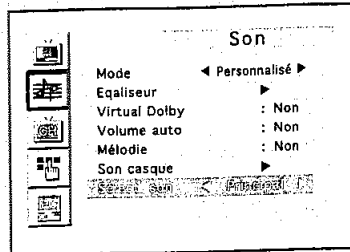

- 1 Appuyez sur le bouton **MENU**.

**Résultat:** Le menu principal s'affiche.

- 2 Appuyez sur le bouton **MONTER/DESCENDRE ▲▼** pour sélectionner **Son**. Appuyez sur le bouton **GAUCHE/DROITE ◀▶**.

**Résultat:** Les options disponibles dans le groupe **Son** s'affichent.

- 3 Appuyez sur le bouton **MONTER/DESCENDRE ▲▼** pour sélectionner **Sélect. son**.

- 4 Sélectionnez l'option requise en appuyant sur le bouton **GAUCHE/DROITE ◀▶**.

- 5 Appuyez sur le bouton **MENU** pour revenir en visualisation normale.

➤ Le son du sous-écran peut être sélectionné uniquement pendant l'utilisation de la fonction PIP.

## Fonction Image dans l'image

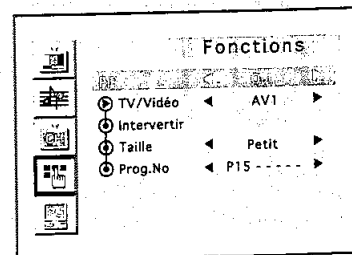
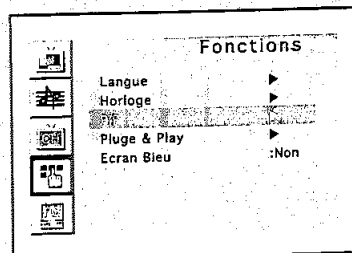

Vous pouvez visualiser un écran "d'image dans l'image" à l'intérieur de l'image principale de l'entrée vidéo ou du programme TV. De cette manière, vous pouvez regarder ou surveiller le programme télévisé ou l'entrée vidéo depuis n'importe quel équipement connecté tout en regardant la télévision ou une autre entrée vidéo. Pour toute information sur la connexion d'autres équipements, reportez-vous aux pages 41 et 42.

- 1 Appuyez sur le bouton **MENU**.

**Résultat:** Le menu principal s'affiche.

- 2 Appuyez sur le bouton **MONTER/DESCENDRE ▲▼** pour sélectionner **Fonctions**. Appuyez sur le bouton **GAUCHE/DROITE ◀▶**.

**Résultat:** Les options disponibles dans le groupe **Fonctions** s'affichent.

- 3 Appuyez sur le bouton **MONTER/DESCENDRE ▲▼** pour sélectionner **PIP**. Appuyez sur le bouton **GAUCHE/DROITE ◀▶**.

**Résultat:** Les options disponibles dans le groupe **PIP** s'affichent.

- 4 Pour activer la fonctionnalité PIP, réglez PIP en appuyant sur le bouton **GAUCHE/DROITE ◀▶**.

- 5 Appuyez sur le bouton **MONTER/DESCENDRE ▲▼** pour sélectionner **TV/Vidéo**. Sélectionnez une source d'image secondaire en appuyant sur le bouton **GAUCHE/DROITE ◀▶**. Les sources s'affichent dans l'ordre suivant :

→ TV → AV1 → AV2 → AV3 → S-Video

- 6 Pour interchanger l'image principale et l'image secondaire, sélectionnez l'option **Remplacer** et appuyez sur le bouton **GAUCHE/DROITE ◀▶**.

- 7 Appuyez sur le bouton **MONTER/DESCENDRE ▲▼** pour sélectionner **Taille**. Sélectionnez alors la taille de l'image secondaire : **Double écran 1**, **Double écran 2** ou **Petit** en appuyant sur le bouton **GAUCHE/DROITE ◀▶**.
- 8 Appuyez sur le bouton **MONTER/DESCENDRE ▲▼** pour sélectionner **No. Prog.** Vous pouvez sélectionner la chaîne que vous souhaitez voir en image secondaire en appuyant sur le bouton **GAUCHE/DROITE ◀▶**.
- 9 Pour revenir en visualisation normale, appuyez sur le bouton **MENU**.

#### Fonctions de la télécommande lorsque "PIP" est "Oui".

Fonctionnalités	Description
<b>PIP ON</b>	Utilisée pour mettre en marche/ arrêter directement la fonction PIP.
<b>SWAP</b>	Utilisée pour faire alterner l'image principale et l'image secondaire. <ul style="list-style-type: none"> <li>➤ Lorsque l'image principale est en mode vidéo et que l'image secondaire est en mode TV, il se peut que vous n'entendiez pas le son correspondant à l'image principale lorsque vous appuyez sur le bouton <b>SWAP</b> après avoir changé la chaîne de l'image secondaire.</li> <li>➤ La fonction Remplacer ne pourra pas être activée en mode PC.</li> </ul>
<b>LOCATE</b>	Utilisée pour déplacer l'image secondaire dans le sens anti-horaire.
<b>P ▼/▲</b>	Utilisez pour sélectionner la chaîne de l'image secondaire.
<b>SIZE</b>	Utilisée pour sélectionner le type de l'image secondaire. ( <b>Double écran1</b> , <b>Double écran2</b> , <b>Petit</b> ). <ul style="list-style-type: none"> <li>➤ Le Mode PC ne peut être installé qu'à partir de l'écran principal. En mode PC, l'écran suivant sera de petite taille.</li> </ul>
<b>SOURCE</b>	Utilisée pour attribuer une source d'image secondaire. ( <b>TV</b> , <b>AV1</b> , <b>AV2</b> , <b>AV3</b> , <b>S-Video</b> ).

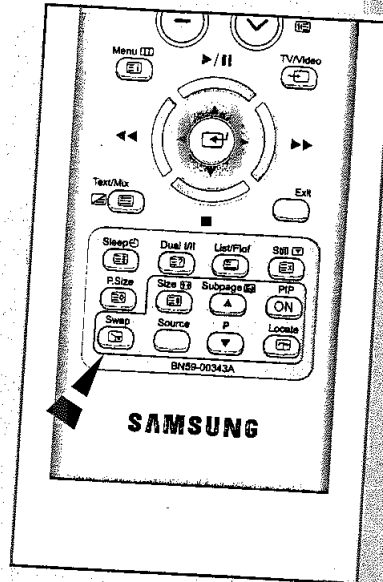

## Réglage du mode d'écran bleu

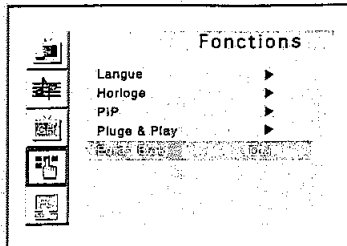

Lorsque le signal est très faible ou inexistant, un écran bleu remplace automatiquement l'arrière plan de l'image bruyante.

Si vous souhaitez continuer à voir une image de médiocre qualité, vous devez régler le mode "Ecran Bleu" sur "Non".

- 1 Appuyez sur le bouton **MENU**.

**Résultat:** Le menu principal s'affiche.

- 2 Appuyez sur le bouton **MONTER/DESCENDRE▲▼** pour sélectionner **Fonctions**.  
Appuyez sur le bouton **GAUCHE/DROITE◀▶**.

**Résultat:** Les options disponibles dans le groupe Fonctions s'affichent.

- 3 Appuyez sur le bouton **MONTER/DESCENDRE▲▼** pour sélectionner **Ecran bleu**.

- 4 Sélectionnez l'option requise en appuyant sur le bouton **GAUCHE/DROITE◀▶**.

- 5 Appuyez sur le bouton **MENU** de façon répétée pour revenir en visualisation normale.

## Réglage de la Minuterie de mise en veille

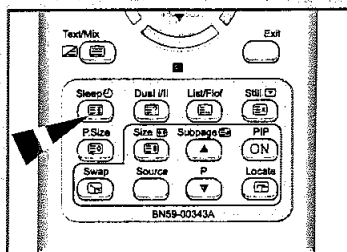

**Veille 30**

En appuyant sur le bouton "SLEEP", vous pouvez sélectionner une durée comprise entre 30 et 180 minutes à l'issue de laquelle le téléviseur passera automatiquement en mode veille.

- 1 Appuyez sur le bouton **SLEEP** de la télécommande.

**Résultat:**

Si la minuterie de mise en veille... **L'écran affiche...**

Est déjà réglée Le temps restant avant la mise en veille du téléviseur.

N'est pas encore réglée le mot " Non "

- 2 Appuyez sur le bouton **SLEEP** à plusieurs reprises et passez revue les intervalles de temps prédéfinis (30, 60, 90, 120, 150, 180).

**Résultat:** Le téléviseur passe automatiquement en mode veille lorsque la minuterie atteint 0.

- 3 Pour annuler la fonction Minuterie de la mise en veille, appuyez à plusieurs reprises sur le bouton **SLEEP** et sélectionnez " Non "

## Réglage et affichage de l'heure actuelle

Vous pouvez régler l'horloge du téléviseur de telle sorte que l'heure actuelle s'affiche lorsque vous appuyez sur le bouton "Display".

Vous devez également régler l'heure si vous souhaitez utiliser les minuteries de mise sous/hors tension.

- Le réglage de l'horloge sera réactivé en appuyant sur le bouton "⏻" (MARCHE/ARRET) de la façade.

- 1 Appuyez sur le bouton **MENU**.

**Résultat:** Le menu principal s'affiche.

- 2 Appuyez sur le bouton **MONTER/DESCENDRE ▲▼** pour sélectionner **Fonctions**.  
Appuyez sur le bouton **GAUCHE/DROITE ◀▶**.

**Résultat:** Les options disponibles dans le groupe **Fonctions** s'affichent.

- 3 Appuyez sur le bouton **MONTER/DESCENDRE ▲▼** pour sélectionner **Horloge**.  
Appuyez sur le bouton **GAUCHE/DROITE ◀▶**.

**Résultat:** Le menu "Horloge" s'affiche avec "Horloge" sélectionné.

- | 4 | Pour...                                  | Appuyez sur le...                 |
|---|--|-----------------------------------|
|   | Naviguer entre les heures et les minutes | Bouton <b>GAUCHE/DROITE ◀▶</b>    |
|   | Régler les heures ou les minutes         | Bouton <b>MONTER/DESCENDRE ▲▼</b> |

- 5 Lorsque vous avez terminé, appuyez sur le bouton **MENU** ou appuyez sur le bouton **MENU** à plusieurs reprises pour retourner en visualisation normale.

- | 6 | Pour affiche...              | Appuyez sur le bouton " Display"... |
|---|------------------------------|-------------------------------------|
|   | Les informations des chaînes | Une fois                            |

- **Que signifie Arrêt Absent ?**  
Lorsque vous activez le minuteur, votre téléviseur s'éteindra si vous n'effectuez aucune commande au cours des 3 heures qui suivent la mise en marche du téléviseur. Cette fonction "Arrêt Absent" est disponible uniquement lorsque le minuteur est activé (Timer On) Cette fonction évitera les pertes ou dissipations causées par votre téléviseur resté en position "marche" pendant un long moment à cause de la fonction "minuteur" restée activée (lorsque vous êtes en vacances par exemple).

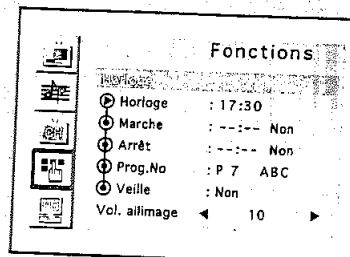
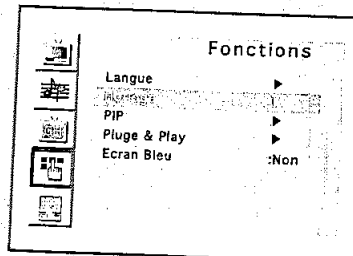



## Mise en marche et arrêt automatiques de votre télévision

Vous pouvez régler les minuteries Mise en marche/Arrêt du téléviseur afin que le téléviseur:

- ◆ S'allume automatiquement et se règle sur la chaîne de votre choix au moment que vous avez choisi.
- ◆ S'allume automatiquement au moment que vous avez choisi.

➤ La première étape consiste à régler l'horloge du téléviseur (reportez-vous à "Réglage et affichage de l'heure actuelle" à la page précédente).

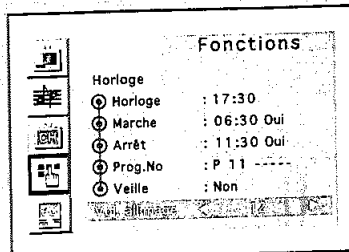
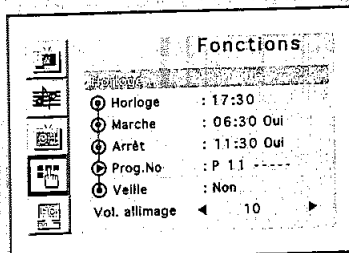
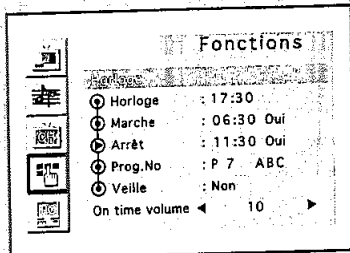
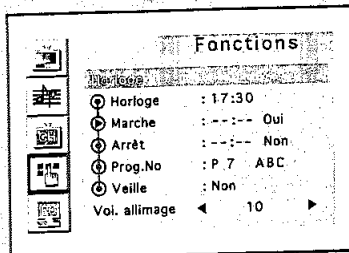
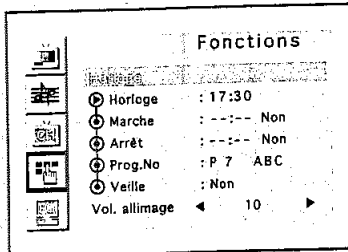

1 Appuyez sur le bouton **MENU**.

**Résultat:** Le menu principal s'affiche.

2 Appuyez sur le bouton **MONTER/DESCENDRE ▲▼** pour sélectionner **Fonctions**. Appuyez sur le bouton **GAUCHE/DROITE ◀▶**.

**Résultat:** Les options disponibles dans le groupe **Fonctions** s'affichent.

3 Appuyez sur le bouton **MONTER/DESCENDRE ▲▼** pour sélectionner **Horloge**. Appuyez sur le bouton **GAUCHE/DROITE ◀▶**.

**Résultat:** Le menu **Horloge** s'affiche.

4 Appuyez sur le bouton **MONTER/DESCENDRE ▲▼** pour sélectionner **Heure de mise en Marche**.

5 Réglez l'heure à laquelle vous souhaitez allumer votre téléviseur.

Pour...	Appuyez sur le...
Naviguer entre les heures et les minutes	Bouton <b>GAUCHE/DROITE ◀▶</b>
Régler les heures ou les minutes	Bouton <b>MONTER/DESCENDRE ▲▼</b>
Passer sur Arrêt	Bouton <b>GAUCHE/DROITE ◀▶</b>
Régler Mise en marche ou Arrêt	Bouton <b>MONTER/DESCENDRE ▲▼</b>

6 De la même manière, réglez l'heure à laquelle vous souhaitez éteindre votre téléviseur.

7 Si vous souhaitez régler la chaîne lorsque le téléviseur s'allume, appuyez sur le bouton **MONTER/DESCENDRE ▲▼** pour sélectionner **No. Prog.** à la mise en marche. Appuyez sur le bouton **GAUCHE/DROITE ◀▶** pour sélectionner la chaîne.

8 Si vous souhaitez régler le niveau du volume lorsque le téléviseur s'allume, appuyez sur le bouton **MONTER/DESCENDRE ▲▼** pour sélectionner **Volume** à la mise en marche. Appuyez sur le bouton **GAUCHE/DROITE ◀▶** pour ajuster le niveau du volume.

9 Une fois que vous avez terminé le réglage de l'heure de mise en marche/arrêt, du No. Prog. à la mise en marche ou du volume, appuyez sur le bouton **MENU** à plusieurs reprises pour revenir à la visualisation normale.

## Connexion à l'entrée PC

- Les connecteurs PC (VIDEO/AUDIO-ST) sont utilisés pour l'interfaçage avec votre PC.

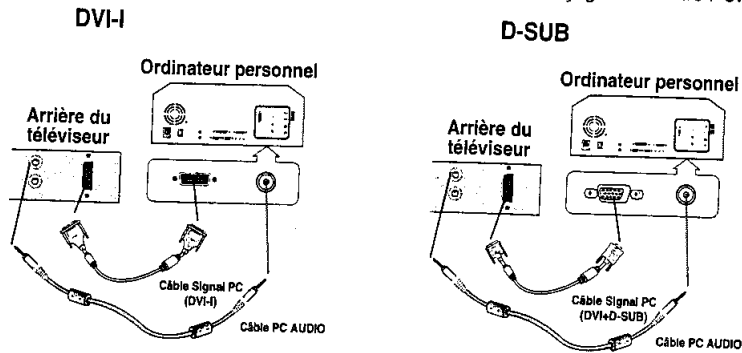

- Comment configurer le logiciel de votre PC ( Basé sur Windows 2000 ou Windows XP )

Les paramètres d'affichage Windows pour un ordinateur type sont indiqués ci-dessous. Mais les écrans réels de votre PC seront probablement différents, en fonction de votre propre version de Windows et de votre propre carte vidéo. Même si vos écrans réels sont différents, les informations de base s'appliquent dans la plupart des cas. (Si tel n'est pas le cas, contactez le fabricant de votre ordinateur ou votre revendeur Samsung.)

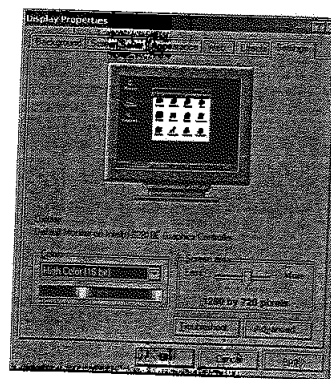
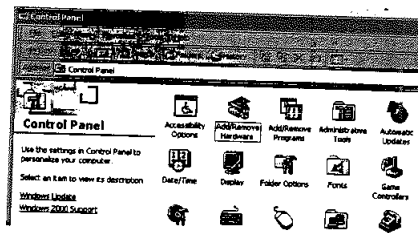
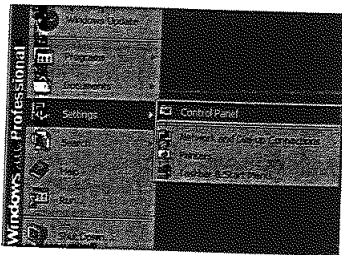

Cliquez sur " Settings " dans le menu Démarrer de Windows.

Lorsque " Settings " est en surbrillance, déplacez le curseur pour mettre en surbrillance " Control Panel ".

Lorsque vous êtes sur l'écran du panneau de configuration, cliquez sur " Display " et une boîte de dialogue Propriétés de l'Affichage apparaît.

Naviguez vers l'onglet " Settings " dans la boîte de dialogue Propriétés de l'Affichage.

- Seul un signal noir sort d'un moniteur en mode PC.

Le paramètre correct de la taille (résolution) est " 1280 x 720 pixels ". S'il existe une option de fréquence verticale sur votre boîte de dialogue des paramètres d'affichage, la valeur correcte est " 60 " ou " 60Hz ". Sinon, cliquez simplement sur " OK " et quittez la boîte de dialogue.

## Réglage de la qualité de l'écran

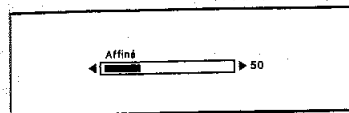
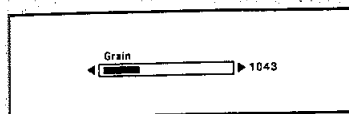
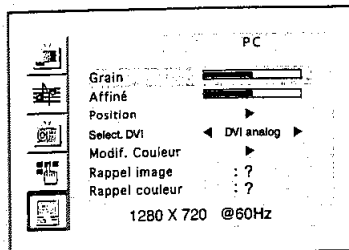

Le but du réglage de la qualité de l'image est d'éliminer ou de réduire le bruit de l'image (défauts). Si le bruit n'a pas été supprimé en effectuant uniquement une syntonisation fine, réglez à nouveau la fréquence pour une syntonisation plus fine. Une fois le bruit réduit, réajustez l'image pour l'aligner au centre de l'écran.

Prérégalez le mode PC en utilisant le bouton PC.

- 1 Appuyez sur le bouton MENU.  
Résultat: Le menu principal s'affiche.
- 2 Appuyez sur le bouton MONTER/DESCENDRE ▲▼ pour sélectionner PC. Appuyez sur le bouton GAUCHE/DROITE ◀▶.  
Résultat: Les options disponibles dans le groupe PC s'affichent.
- 3 Appuyez sur le bouton MONTER/DESCENDRE ▲▼ pour sélectionner la fonction Grain ou Affiné.
- 4 Appuyez sur le bouton GAUCHE/DROITE ◀▶ pour régler la qualité de l'écran, des bandes verticales apparaissent ou l'image peut être floue.
- 5 Une fois satisfait des réglages, appuyez sur le bouton MENU de façon répétée pour revenir en visualisation normale.

## Changement de la position de l'écran

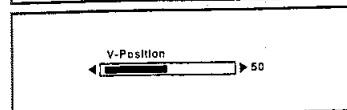
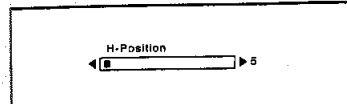
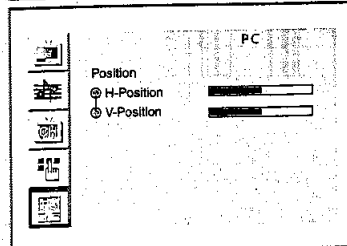
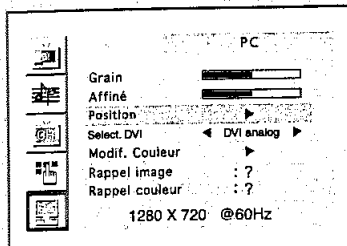

Prérégalez le mode PC en utilisant le bouton PC.

- 1 Appuyez sur le bouton MENU.  
Résultat: Le menu principal s'affiche.
- 2 Appuyez sur le bouton MONTER/DESCENDRE ▲▼ pour sélectionner PC. Appuyez sur le bouton GAUCHE/DROITE ◀▶.  
Résultat: Les options disponibles dans le groupe PC s'affichent.
- 3 Appuyez sur le bouton MONTER/DESCENDRE ▲▼ pour sélectionner H-Position ou V-Position.
- 4 Appuyez sur le bouton GAUCHE/DROITE ◀▶ pour régler la position requise.
- 5 Appuyez sur le bouton MENU de façon répétée pour revenir en visualisation normale.

Pour initialiser le réglage de l'image.

- 1 Une fois les étapes 1-2 ci-dessus terminées, appuyez sur le bouton MONTER/DESCENDRE ▲▼ pour sélectionner Rappel image.
- 2 Appuyez sur le bouton GAUCHE/DROITE ◀▶ pour initialiser le réglage de l'image.

## Changement de la norme Couleur de l'écran

Préréglez le mode PC en utilisant le bouton PC.

- 1 Appuyez sur le bouton **MENU**.

Résultat: Le menu principal s'affiche.

- 2 Appuyez sur le bouton **MONTER/DESCENDRE ▲▼** pour sélectionner **PC**. Appuyez sur le bouton **GAUCHE/DROITE ◀▶**.

Résultat: Les options disponibles dans le groupe PC s'affichent.

- 3 Appuyez sur le bouton **MONTER/DESCENDRE ▲▼** pour sélectionner **Modif. Couleur**, puis appuyez sur le bouton **GAUCHE/DROITE ◀▶**.

Résultat: Vous pouvez sélectionner "Personnalisé", "Couleur1", "Couleur2" ou "Couleur3".

- 4 Appuyez sur le bouton **MENU** de façon répétée pour revenir en visualisation normale.

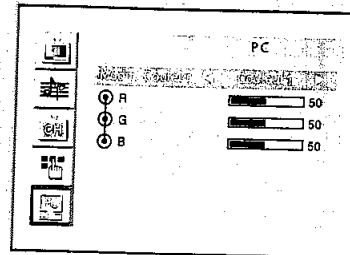
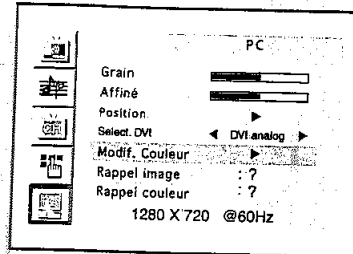

## Réglage des paramètres de couleurs de l'écran

Préréglez le mode PC en utilisant le bouton PC.

- 1 Appuyez sur le bouton **MENU**.

Résultat: Le menu principal s'affiche.

- 2 Appuyez sur le bouton **MONTER/DESCENDRE ▲▼** pour sélectionner **PC**. Appuyez sur le bouton **GAUCHE/DROITE ◀▶**.

Résultat: Les options disponibles dans le groupe PC s'affichent.

- 3 Appuyez sur le bouton **MONTER/DESCENDRE ▲▼** pour sélectionner **Modif. Couleur**, puis appuyez sur le bouton.

- 4 Appuyez sur le bouton **MONTER/DESCENDRE ▲▼** pour sélectionner l'élément requis que vous voulez régler.

- | 5 Pour régler le... | Appuyez sur le bouton... |
|---------------------|--------------------------|
| ◆ R                 | ◆ GAUCHE/DROITE ◀▶       |
| ◆ G                 |                          |
| ◆ B                 |                          |

- 6 Appuyez sur le bouton **MENU** de façon répétée pour revenir en visualisation normale.

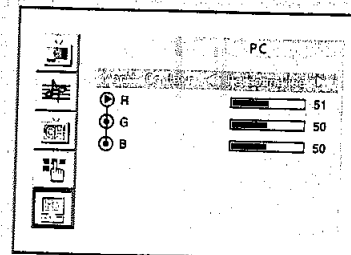
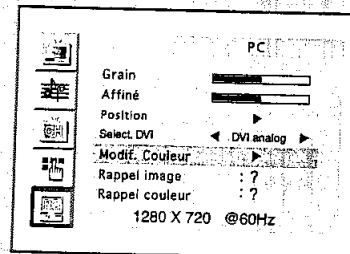

Pour initialiser le réglage de la couleur.

- 1 Une fois les étapes 1 ~2 ci-dessus terminées, appuyez sur le bouton **MONTER/DESCENDRE ▲▼** pour sélectionner **Rappel couleur**.

- 2 Appuyez sur le bouton **GAUCHE/DROITE ◀▶** pour initialiser le réglage de la couleur.

## Décodeur télétexte

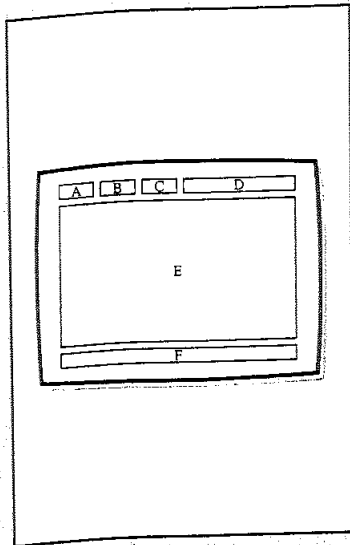

La plupart des chaînes du téléviseur possèdent des pages " télétexte " fournissant des informations telles que :

- ◆ Les horaires des programmes télévisés
- ◆ Des bulletins d'informations
- ◆ Les prévisions météo
- ◆ Les résultats sportifs
- ◆ Des sous-titres pour les malentendants

Les pages télétextes sont organisées en six catégories :

Part	Catégorie	Contenu
A		Numéro de page sélectionnée.
B		Identité de la station de radiodiffusion.
C		Numéro de page actuelle ou état de recherche.
D		Date et heure.
E		Texte.
F		Information d'état.

## Affichage des informations télétexte

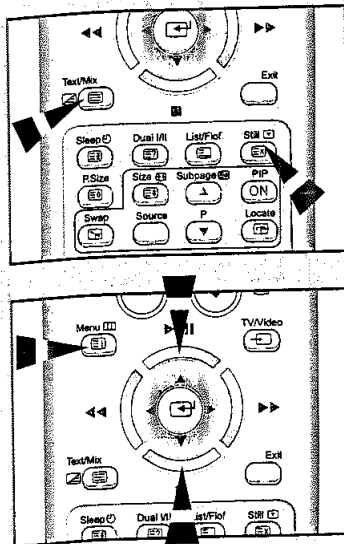

Vous pouvez afficher des informations télétexte à tout moment, mais la réception du signal doit être bonne. Dans le cas contraire :

- ◆ Des informations peuvent manquer
- ◆ Certaines pages peuvent ne pas s'afficher

Pour activer le mode télétexte et afficher les informations télétexte :

- 1 A l'aide du bouton P^ ( ) ou P^ ( ) sélectionnez la chaîne fournissant le service télétexte.
- 2 Appuyez sur le bouton TTX/MIX ( / ) pour activer le mode télétexte.  
  
**Résultat:** Les informations télétexte (page 100) s'affichent. Elles peuvent s'afficher de nouveau à tout moment en appuyant sur le bouton INDEX ( ).
- 3 Pour afficher simultanément le programme réel diffusé et la page télétexte appuyez sur le bouton TTX/MIX ( / ).
- 4 Pour revenir en visualisation normale, appuyez sur le bouton CANCEL ( ).
- 5 Appuyez de nouveau sur le bouton TTX/MIX ( / ) pour sortir de l'affichage TTX.

- Si un caractère cassé apparaît lors de la visualisation TTX assurez-vous que la langue TTX est identique à la langue du mode menu " Fonction ". Si les deux langues sont différentes, sélectionnez la même langue pour la langue TTX dans le menu " Fonction ".

## Sélection d'une page télétexte spécifique

Appuyez sur les touches numériques de la télécommande pour entrer directement le numéro de page :

- 1 Entrez le numéro de page à trois chiffres listé dans la table des matières en appuyant sur les boutons numériques correspondants.

**Résultat:** Le compteur de page actuel est incrémenté et la page s'affiche.

- 2 Si la page sélectionnée est liée à plusieurs pages secondaires, celles-ci sont affichées par séquence. Pour figer l'affichage sur une page donnée, appuyez sur le bouton HOLD (⏸). Appuyez de nouveau sur le bouton HOLD pour reprendre.

- 3 Utilisation des diverses options d'affichage :

### Pour afficher...

Appuyez sur le bouton...

- |  |  |
|--|--|
| ◆ A la fois les informations télétexte et le programme normal  | TTX/MIX (⏸/⏹)  |
| ◆ Le texte caché (réponses de jeux par exemple)  | REVEAL (⏸)   |
| ◆ L'écran normal   | REVEAL (⏸) à nouveau   |
| ◆ Une page secondaire, en entrant son numéro à 4 chiffres  | SUB-PAGE (⏸)   |
| ◆ La page suivante   | P^ (⏸)   |
| ◆ La page précédente   | P^ (⏸)   |
| ◆ Les lettres de taille double dans la: <ul style="list-style-type: none"> <li>• Moitié supérieure de l'écran</li> <li>• Moitié inférieure de l'écran</li> </ul> | SIZE (⏸) <ul style="list-style-type: none"> <li>◆ Une fois</li> <li>◆ Deux fois</li> </ul> |
| ◆ L'écran normal   | ◆ Trois fois   |

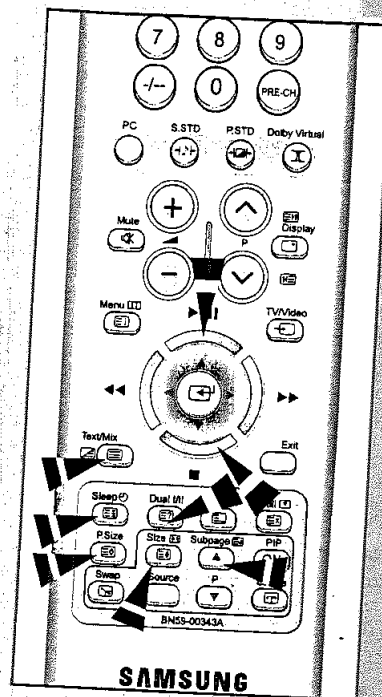

## Utilisation de FLOF pour sélectionner une page télétexte

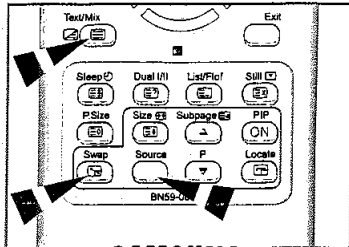

Les différents sujets inclus dans les pages télétexte disposent d'un code de couleur et peuvent être sélectionnés en appuyant sur les boutons colorés de la télécommande.

- 1 Affichez les informations télétexte en appuyant sur le bouton TTX/MIX (☰/☒).
- 2 Appuyez sur le bouton coloré correspondant au sujet que vous voulez sélectionner (les sujets disponibles sont listés sur la ligne d'informations d'état).

**Résultat:** La page s'affiche avec des informations supplémentaires disposant d'un code de couleur pouvant être sélectionnées de la même manière.

- | 3 | Pour afficher la : | Appuyez sur le bouton : |
|---|--------------------|-------------------------|
|   | Page précédente    | Bouton rouge.           |
|   | Page suivante      | Bouton vert.            |
- 4 Lorsque vous avez terminé, appuyez sur le bouton CANCEL (☒) pour revenir au programme normal.

## Enregistrement de pages télétexte

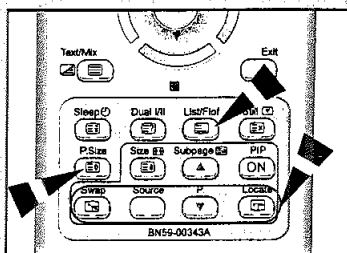

Vous pouvez enregistrer jusqu'à quatre pages télétexte.

- 1 Sélectionnez le mode LIST.  
**Résultat:** Quatre numéros à 3 chiffres de couleurs différentes s'affichent en bas de l'écran.
- 2 Appuyez sur le bouton coloré correspondant à la page qui sera remplacée.
- 3 Entrez le nouveau numéro de page à l'aide des boutons numériques.
- 4 Répétez les étapes 2 et 3 pour chaque page à enregistrer en utilisant chaque fois un bouton coloré différent.
- 5 Appuyez sur le bouton STORE (☒) jusqu'à ce que les boutons correspondants clignotent.

- Le bouton LIST/FLOF (☒) est utilisé pour basculer entre :
- ◆ mode LIST
  - ◆ mode FLOF

## Connexion aux entrées/sorties AV-1 ou 2 SCART

➤ AV1 est utilisé pour un équipement disposant d'une sortie RVB, tel que des consoles de jeux vidéo et des lecteurs DVD ou un magnétoscope.

### Arrière du téléviseur

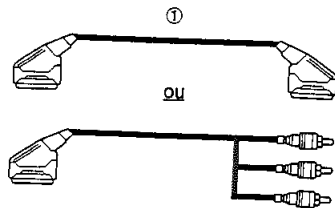
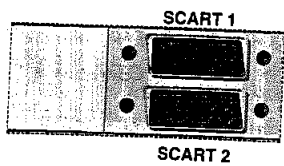

- ① Cette extrémité peut être reliée à :
- ◆ Un connecteur SCART
  - ◆ Trois connecteurs RCA (vidéo + audio G et D)

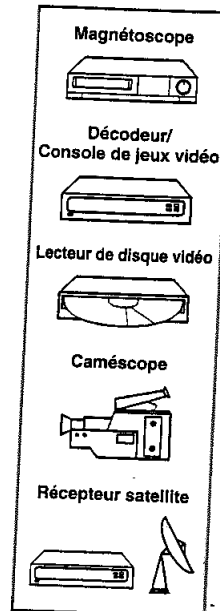

## Connexion à une entrée RCA (AV3)

➤ Les connecteurs RCA (vidéo + audio G et D) sont utilisés pour des équipements tels que les caméscopes, les lecteurs DVD et certaines consoles de jeux vidéo.

### Arrière du téléviseur

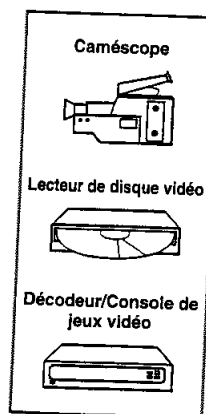
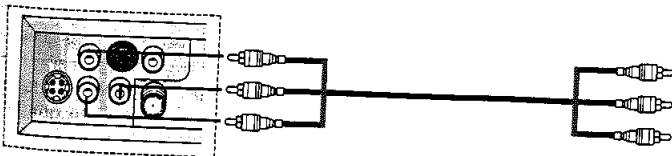



## Connexion à une entrée S-Vidéo

- Les connecteurs S-VIDEO/RCA(AUDIO-G+D) sont utilisés pour des équipements disposant d'une sortie S-Vidéo tels qu'un caméscope ou un magnétoscope.

### Arrière du téléviseur

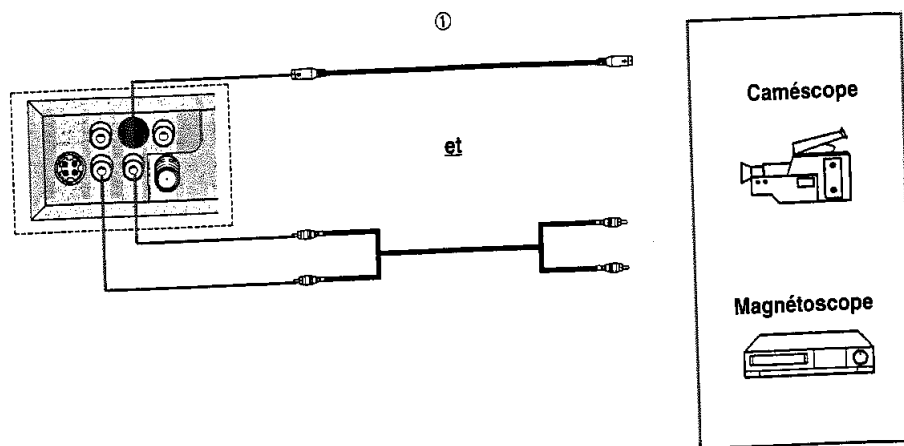

- ① Pour lire simultanément les images et le son, les connexions S-VIDEO et RCA doivent être utilisées.

## Visualisation d'images provenant de sources externes

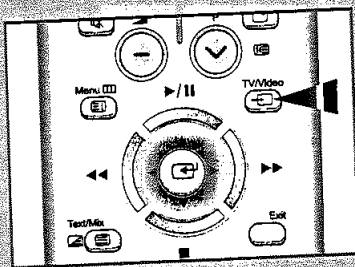

Une fois que vous avez connecté vos divers systèmes audio et vidéo, vous pouvez visualiser les différentes sources en sélectionnant l'entrée appropriée.

- 1 Vérifiez que toutes les connexions nécessaires ont été effectuées.
- 2 Allumez la télévision et, si nécessaire, appuyez sur le bouton **TV/VIDEO** (📺) une ou plusieurs fois jusqu'à ce que l'entrée requise apparaisse.
  - En fonction de la source sélectionnée, les images peuvent apparaître automatiquement.

- Pour regarder à nouveau les programmes de télévision, appuyez sur le bouton **TV/VIDEO** (📺) pour sélectionner "TV" et sélectionnez le numéro de chaîne requis.

## Câblage de la prise d'alimentation secteur (Royaume-Uni seulement)

### AVIS IMPORTANT

La prise d'alimentation secteur de cet appareil est livrée avec une fiche moulée comprenant un fusible. La valeur du fusible est indiquée sur la face de la fiche présentant les broches et, s'il doit être remplacé, il convient d'utiliser un fusible de la même valeur et conforme à BS11362.

N'utilisez jamais la fiche sans le couvercle du fusible si ce couvercle est détachable.

Si le couvercle de fusible doit être remplacé, il doit être de la même couleur que la face de la fiche présentant les broches.

Les couvercles de remplacement sont disponibles auprès de votre revendeur.

Si la prise fournie ne s'adapte pas aux prises électriques de votre domicile ou si le câble n'est pas suffisamment long pour atteindre une prise électrique, vous devez utiliser un cordon d'extension adapté et sécurisé ou consulter votre revendeur qui pourra vous assister.

Cependant, dans le cas où il n'y aurait pas d'autre solution que de couper la prise, retirez le fusible et jetez la prise pour votre sécurité.

Ne la branchez PAS à une prise murale d'alimentation secteur. En effet, il y a un risque de décharge dû au cordon flexible dénudé.

### IMPORTANT

Les fils du câble branché au secteur respectent le code de couleur suivant :

**BLEU - BRUN NEUTRE - SOUS TENSION**

Comme ces couleurs ne correspondent pas forcément aux marques de couleur qui identifient les bornes de la prise, procédez comme suit :

Le fil de couleur BLEUE doit être connecté à la borne marquée de la lettre N ou de couleur BLEUE ou NOIRE.

Le fil de couleur BRUNE doit être connecté à la borne marquée de la lettre L ou de couleur BRUNE ou ROUGE.

**ATTENTION: NE CONNECTEZ A LA BORNE DE TERRE AUCUN DES FILS MARQUES DE LA LETTRE E OU DU SYMBOLE DE LA TERRE, OU LES FILS DE COULEUR VERTE OU VERTE ET JAUNE.**

## Pannes : Avant de contacter le personnel qualifié du service d'assistance

*Avant de contacter le service après vente Samsung, effectuez les vérifications simples qui suivent :*

*Si vous ne pouvez pas résoudre le problème en suivant les instructions ci-dessous, notez le modèle et le numéro de série de votre télévision et contactez votre revendeur local.*

Aucune image ou aucun son	<ul style="list-style-type: none"> <li>◆ Vérifiez que la prise mâle a été connectée à une prise murale.</li> <li>◆ Vérifiez que vous avez appuyé sur le bouton "Ⓞ" (MARCHE/ARRET).</li> <li>◆ Vérifiez les paramètres de contraste et de luminosité.</li> <li>◆ Vérifiez le volume.</li> </ul>
Image normale mais aucun son	<ul style="list-style-type: none"> <li>◆ Vérifiez le volume.</li> <li>◆ Vérifiez si le bouton <b>MUTE</b> (ⓧ) a été appuyé sur la télécommande.</li> </ul>
Aucune image ou une image noir et blanc	<ul style="list-style-type: none"> <li>◆ Réglez les paramètres de couleur.</li> <li>◆ Vérifiez que le système d'émission sélectionné est correct.</li> </ul>
Interférence du son et de l'image	<ul style="list-style-type: none"> <li>◆ Essayez d'identifier l'appareil électrique affectant la télévision et déplacez-le.</li> <li>◆ Branchez votre télévision à une autre prise.</li> </ul>
Neige ou image floue, son déformé	<ul style="list-style-type: none"> <li>◆ Vérifiez l'orientation, l'emplacement et les connexions de votre antenne. Cette interférence est souvent due à l'utilisation d'une antenne intérieure.</li> </ul>
Dysfonctionnement de la télécommande.	<ul style="list-style-type: none"> <li>◆ Remplacez les piles de la télécommande.</li> <li>◆ Nettoyez la partie supérieure de la télécommande (fenêtre de transmission).</li> <li>◆ Vérifiez les bornes de la batterie.</li> </ul>
Message " Vérif. signal câble".	<ul style="list-style-type: none"> <li>◆ Assurez-vous que le câble de signal est fermement connecté au PC sources.</li> <li>◆ Assurez-vous que le PC sources sont allumés.</li> </ul>
Message " Mode non disponible".	<ul style="list-style-type: none"> <li>◆ Vérifiez la résolution maximale et la fréquence de l'adaptateur vidéo.</li> <li>◆ Comparez ces valeurs aux données du graphique de fonctionnement des modes d'affichage.</li> </ul>
L'image est trop claire ou trop sombre.	<ul style="list-style-type: none"> <li>◆ Réglez la luminosité et le contraste.</li> </ul>
Des barres horizontales apparaissent et clignotent ou tremblent sur l'image.	<ul style="list-style-type: none"> <li>◆ Réglez la fonction Fine.</li> <li>◆ Réglez la fonction Approx, puis réglez la fonction Fine.</li> </ul>
Des barres verticales apparaissent et clignotent ou tremblent sur l'image.	<ul style="list-style-type: none"> <li>◆ Le téléviseur utilise son système de gestion d'alimentation.</li> <li>◆ Déplacez la souris de l'ordinateur ou appuyez sur une touche du clavier.</li> </ul>
L'écran est noir et le voyant de tension clignote 1 seconde.	<ul style="list-style-type: none"> <li>◆ Vérifiez que votre PC fonctionne en mode normal et non pas en mode économie d'énergie ou assurez-vous que le câble d'interface est correctement branché.</li> </ul>

L'image n'est pas stable et peut vibrer.

- ◆ Si le réglage est incorrect, utilisez le programme utilitaire de votre ordinateur pour modifier les paramètres d'affichage.

REMARQUE : Votre téléviseur prend en charge les fonctions d'affichage multiscan dans le domaine de fréquences suivant :

- ◆ Fréquence horizontale : 30 kHz ~ 48 kHz
- ◆ Fréquence verticale : 56 Hz ~ 75 Hz
- ◆ Taux de rafraîchissement maxi. : 1280 x 720 @ 60 Hz

L'image n'est pas centrée sur l'écran.

- ◆ Réglez la position horizontale et verticale.

#### Défaut de Point d'Image

Pour ce produit, on a utilisé un affichage TFT LCD fabriqué au moyen d'une technologie avancée de semi-conducteurs assurant une précision de 99,999 %. Cependant les pixels des couleurs ROUGE, VERTE, BLEUE et BLANCHE pourraient apparaître brillants ou encore noirs. Cela n'est pas dû à une mauvaise qualité et vous pouvez utiliser l'appareil sans inquiétude.

**Le nombre de pixels TFT LCD : 2,764,800**

## Modes d'affichage

*Si le signal du système équivaut au mode de signal standard, l'écran se règle automatiquement.  
 Dans le cas contraire, réglez le mode en vous reportant au guide d'utilisateur de la carte vidéo car l'écran  
 peut ne pas s'afficher ou seul le témoin de mise sous tension peut être allumé  
 Pour les modes d'affichage listés ci-dessous, l'image de l'écran a été optimisée lors de la fabrication.*

Mode	Résolution	Fréquence horizontale (KHz)	Fréquence verticale (Hz)	Fréquence d'horloge pixels (MHz)	Polarité synchronisée (H/V)
MAC	640×480	35,000	66,667	30,240	- / -
	832×624	49,726	74,551	49,500	+ / +
IBM	640×480	31,469	59,940	25,175	- / -
	720×400	31,469	70,087	28,322	- / +
VESA	640×480	37,861	72,809	31,500	- / -
	640×480	37,500	75,000	31,500	- / -
	800×600	37,879	60,317	40,000	+ / +
	800×600	48,077	72,188	50,000	+ / +
	800×600	46,875	75,000	49,500	+ / +
GTF	1280×720	44,769	60,000	74,841	- / +

## Connexion d'un dispositif de montage mural ou à bras

Le téléviseur prend en charge le montage VESA standard pour l'utilisation avec divers appareils de montage VESA.  
Pour installer un appareil de montage VESA, procédez comme suit :

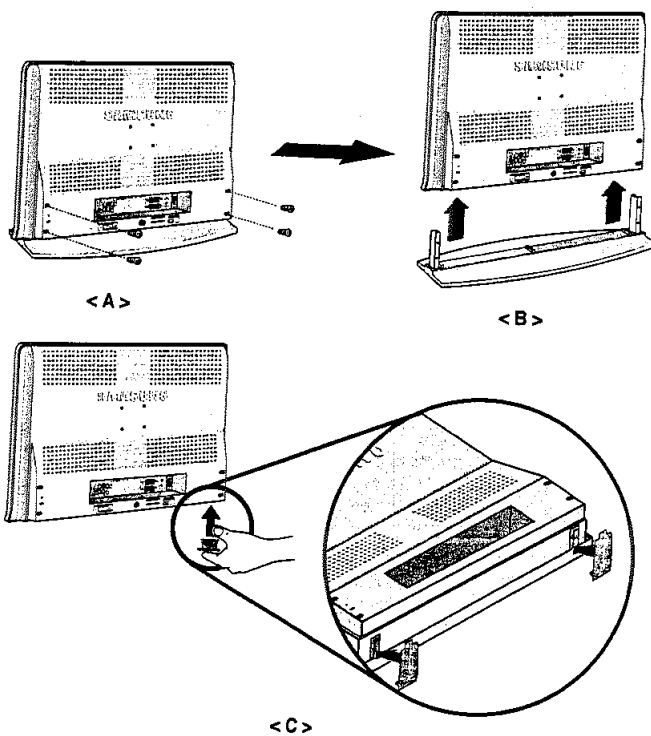

- 1 Retirez tous les cordons branchés sur le téléviseur.
- 2 Retirez les quatre vis puis, retirez le Support du Téléviseur à Ecran LCD (voir images A & B). Retirez tous les cordons branchés sur le téléviseur.
- 3 Repoussez le capot du support jusqu'à ce qu'un clic de verrouillage se fasse entendre, comme le montre la figure C.
- 4 Branchez tous les cordons que vous avez retirés au cours de la première étape.
- 5 Maintenant vous êtes prêt à installer le dispositif de fixation murale/sur support en fonction de vos besoins.

## Installation d'un dispositif de fixation compatible VESA

*Alignez la plaque de l'interface de montage avec les trous de la plaque de fixation du couvercle arrière et bloquez-la à l'aide des quatre vis fournies avec la base type bras, avec le dispositif de fixation au mur ou avec les autres bases.*

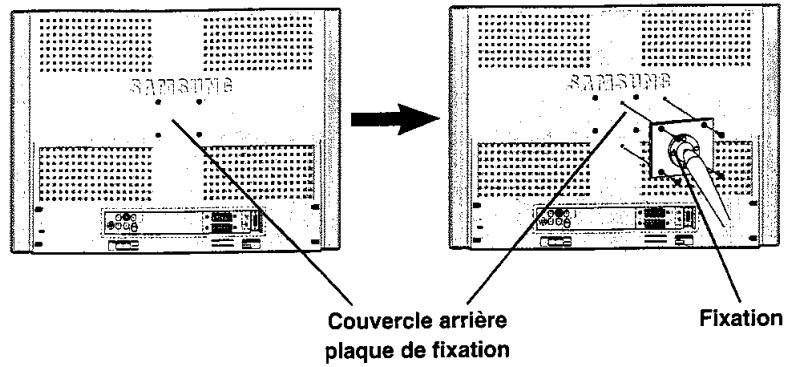

## Fente Kensington

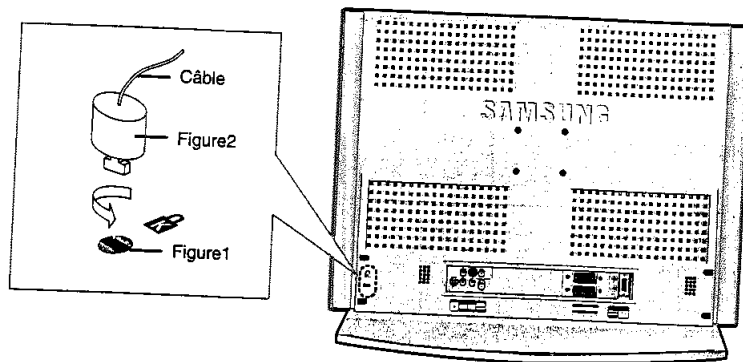

Le verrou Kensington est un dispositif permettant de fixer le système lorsqu'il est utilisé dans un lieu public. Le dispositif de verrouillage doit être acheté séparément. Il se peut que l'apparence et la méthode de verrouillage soient différents de l'illustration en fonction du fabricant. Veuillez vous reporter au manuel fourni avec le verrou Kensington pour une utilisation adéquate.

**1**

Kensington sur le téléviseur à écran LCD (figure 1) et faites-le tourner dans le sens du verrouillage (figure 2).

**2**

Branchez le câble du verrou Kensington.

**3**

Fixez le verrou Kensington sur un bureau ou un objet solide et stable.