



MARQUE: SAMSUNG

REFERENCE: MW71E-B

CODIC: 3280977



**SAMSUNG**

# FOUR À MICRO-ONDES

Mode d'emploi

**MW71E**

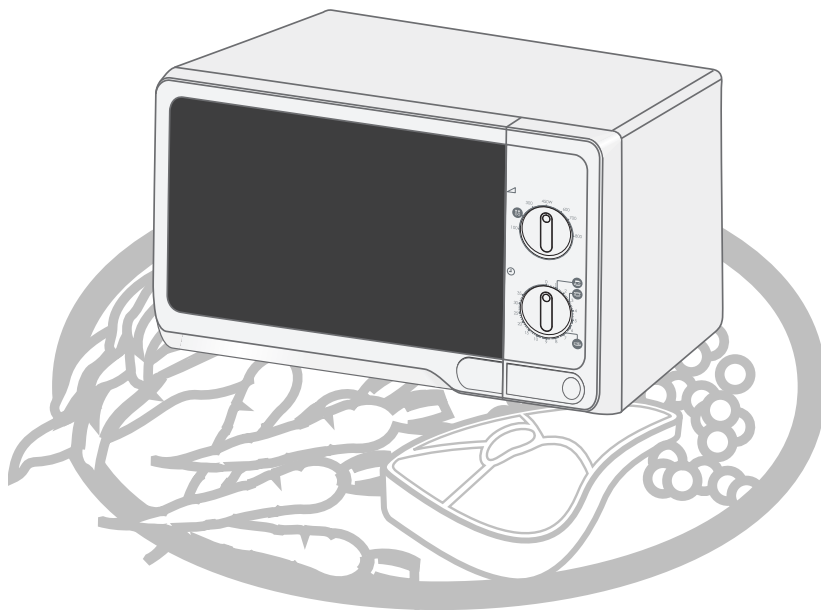

Four .....	2
Accessoires .....	2
Panneau de commande .....	2
Utilisez ce mode d'emploi .....	3
Précautions d'emploi .....	3
Installez votre four à micro-ondes .....	4
Problèmes et solutions .....	5
Cuisson/Réchauffage .....	5
Puissances .....	5
Arrêt de la cuisson .....	6
Réglage du temps de cuisson .....	6
Décongélation manuelle des aliments .....	6
Utilisation de la fonction de réchauffage immédiat .....	6
Réglages du mode Réchauffage immédiat .....	6
Guide des récipients .....	7
Nettoyage du four micro-ondes .....	8
Caractéristiques techniques .....	8

## Four

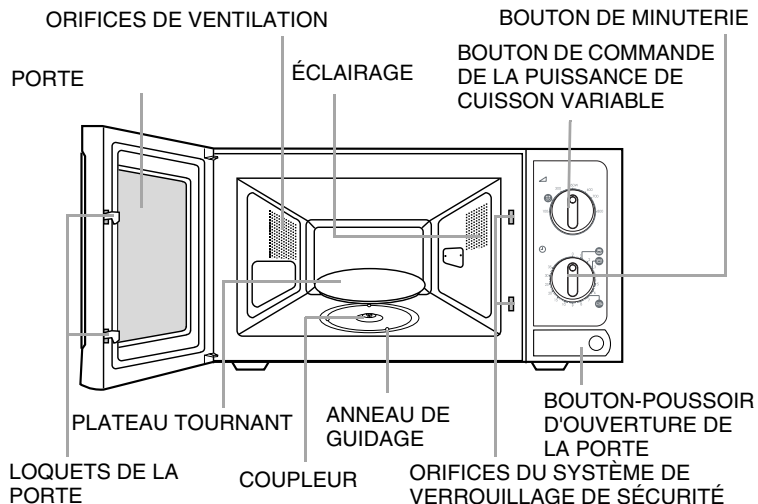

## Accessoires

*Selon le modèle de four à micro-ondes acheté, vous disposez de plusieurs accessoires utilisables de diverses manières.*

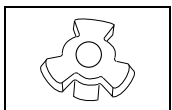

- 1. Coupleur**, déjà placé sur l'axe du moteur situé au centre du plancher du four.  
Objet: le coupleur fait tourner le plateau.

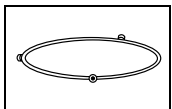

- 2. Anneau de guidage**, à placer au centre du plancher du four.  
Objet: l'anneau de guidage supporte le plateau.

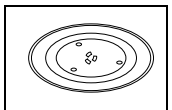

- 3. Plateau**, à placer sur l'anneau de guidage en adaptant le centre sur le coupleur.  
Objet: ce plateau constitue la principale surface de cuisson. Il est facile de le retirer pour le nettoyer.



N'utilisez **JAMAIS** le four à micro-ondes sans l'anneau de guidage et le plateau.

## Panneau de commande

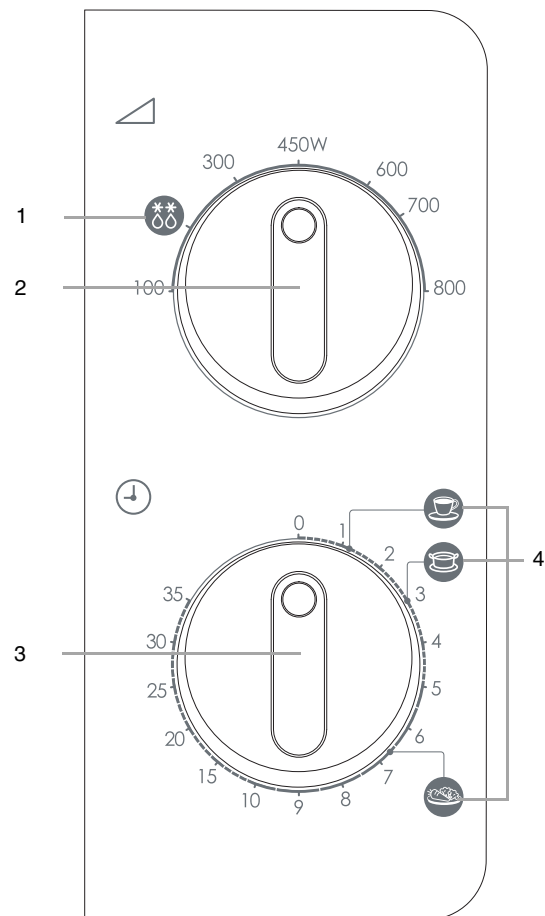

- 1. DÉCONGÉLATION**
- 2. BOUTON DE COMMANDE DE LA PUISSANCE DE CUISSON VARIABLE**
- 3. BOUTON DE MINUTERIE**
- 4. RÉCHAUFFAGE IMMÉDIAT**

## Utilisez ce mode d'emploi

Vous venez d'acquérir un four à micro-ondes SAMSUNG. Le mode d'emploi contient de nombreux conseils et instructions sur son utilisation :

- précautions d'emploi,
- récipients et ustensiles recommandés,
- conseils utiles.

Au début du mode d'emploi, vous trouverez l'illustration du four et plus particulièrement du panneau de commande, pour vous permettre de mieux localiser les boutons.

Les instructions pas à pas emploient trois symboles :



Important



Remarque

### CONSIGNES PERMETTANT D'EVITER UNE EXPOSITION EXCESSIVE AUX MICRO-ONDES

La non observation des consignes de sécurité suivantes peut se traduire par une exposition dangereuse à l'énergie micro-onde.

- Ne tentez jamais d'utiliser le four porte ouverte, de manipuler les systèmes de verrouillage (loquets) ou d'insérer un objet dans les orifices de verrouillage de sécurité.
- Ne placez aucun objet entre la façade du four et la porte et ne laissez aucune salissure ni aucun reste de produit d'entretien s'accumuler sur les surfaces assurant l'étanchéité. Maintenez la porte et les joints d'étanchéité propres en permanence : après chaque utilisation du four, essuyez-les d'abord avec un chiffon humide, puis avec un chiffon doux et sec.
- Si le four est endommagé, ne l'utilisez pas tant qu'il n'a pas été réparé par un technicien agréé. Il est impératif que la porte du four ferme correctement et que les éléments suivants ne soient pas endommagés :
  - Porte (déformée)
  - Charnières de la porte (cassées ou desserrées)
  - Joints de la porte et surfaces d'étanchéité
- Le four doit être réglé ou réparé exclusivement par un technicien micro-ondes qualifié et formé par le fabricant.

## Précautions d'emploi

### CONSIGNES DE SÉCURITÉ IMPORTANTES.

**LISEZ ATTENTIVEMENT CE MANUEL ET CONSERVEZ-LE PRÉCIEUSEMENT EN VUE D'UNE CONSULTATION ULTÉRIEURE.**

Avant de faire cuire des aliments ou des liquides dans votre four à micro-ondes, prenez les précautions suivantes :

- Utilisez uniquement des ustensiles adaptés à la cuisson au four à micro-ondes. N'utilisez **JAMAIS** de récipients métalliques, de vaisselle comportant des ornements dorés ou argentés, de pics à brochette, de fourchettes, etc. Retirez les attaches métalliques des sacs en papier ou en plastique.
- Raison:** Des arcs électriques ou des étincelles susceptibles d'endommager le four risquent de se former.
- Lorsque vous faites réchauffer des aliments dans des récipients en plastique ou en papier, veillez à ce que ces derniers ne s'enflamment pas. N'utilisez pas votre four à micro-ondes pour faire sécher des papiers ou des vêtements.
- Les petites quantités d'aliments nécessitent un temps de cuisson ou de chauffe plus court. Même en appliquant les temps de cuisson indiqués, ces aliments sont susceptibles de surchauffer et de brûler.
- Si de la fumée s'échappe de l'appareil, laissez la porte de celui-ci fermée afin d'éteindre les flammes et éteignez-le ou débranchez-le de la prise murale.
- Si vous faites réchauffer des liquides au four à micro-ondes, l'ébullition peut survenir à retardement ; faites donc bien attention lorsque vous sortez le récipient du four. Pour éviter cette situation : Laissez **TOUJOURS** les aliments reposer au moins 20 secondes après l'arrêt du four afin de permettre à la température de s'homogénéiser. Remuez **SYSTEMATIQUÉMENT** le contenu en fin de cuisson (et pendant la cuisson si nécessaire).
- En cas d'accident, effectuez les gestes de **PREMIERS SECOURS** suivants :
  - \* immergez la zone brûlée dans de l'eau froide pendant au moins 10 minutes ;
  - \* recouvrez-la d'un tissu propre et sec ;
  - \* n'appliquez aucune crème, huile ou lotion.
- NE remplissez JAMAIS** le récipient à ras bord. Choisissez un récipient évasé afin de prévenir tout débordement éventuel. Les bouteilles à goulot étroit peuvent exploser en cas de surchauffe. **NE faites JAMAIS** chauffer un biberon encore muni de sa tétine ; il risquerait d'exploser en cas de surchauffe.
- Avant de consommer le contenu des biberons et des petits pots pour bébé, vérifiez-en toujours la température pour éviter tout risque de brûlure ; pour ce faire, mélangez-en le contenu ou secouez-les.
- Ne faites jamais réchauffer d'œufs (frais ou durs) dans leur coquille car ils risquent d'exploser, et ce même une fois le cycle de cuisson terminé. Ne faites jamais réchauffer de bouteilles, de pots ou de récipients fermés hermétiquement ou emballés sous vide. Il en va de même pour les noix dans leur coquille ou encore les tomates.
- Le four doit être nettoyé régulièrement afin d'en retirer tout reste de nourriture.
- En négligeant la propreté de votre four, vous risquez d'en détériorer les surfaces et par conséquent de réduire la durée de vie de l'appareil et de créer des situations dangereuses.
- N'obstruez **JAMAIS** les orifices de ventilation du four avec une pièce de tissu ou un morceau de papier. Le tissu ou le papier risque de s'enflammer lorsque l'air chaud est évacué du four. Le four peut alors surchauffer et s'éteindre automatiquement. Il restera inutilisable tant qu'il n'aura pas suffisamment refroidi.

## Précautions d'emploi (suite)

- Utilisez **TOUJOURS** des maniques pour retirer un plat du four afin d'éviter toute brûlure accidentelle.
- NE** touchez **PAS** les éléments chauffants ou les parois intérieures du four tant que celui-ci n'a pas refroidi.
- Évitez que le câble électrique ou la prise n'entre en contact avec de l'eau ou une surface chauffante.
- N'utilisez pas l'appareil si le cordon ou la fiche est endommagé.
- Lorsque vous ouvrez la porte du four, maintenez une certaine distance entre vous et l'appareil (env. 50 cm).

**Raison:** L'air ou la vapeur s'échappant du four à ce moment précis risque de vous brûler.

- Il se peut que l'appareil émette de petits bruits secs en cours de fonctionnement (surtout pendant le mode Décongélation).

**Raison:** Ces bruits sont normaux lorsqu'ils indiquent un changement de puissance.

- NE** faites **JAMAIS** fonctionner le four à micro-ondes à vide. Le cas échéant, il serait automatiquement mis hors tension pour des raisons de sécurité. Le four fonctionnera à nouveau normalement après une période de repos d'au moins 30 minutes.
- Nous vous recommandons de laisser en permanence un verre d'eau à l'intérieur du four. Ainsi, si vous mettez le four en marche par inadvertance alors qu'il est vide, l'eau absorbera les micro-ondes.
- Le four à micro-ondes ne doit pas être installé dans un meuble

### IMPORTANT

- Cet appareil **N'EST PAS** conçu pour être utilisé par de jeunes enfants non assistés d'un adulte responsable. Ne les laissez jamais sans surveillance à proximité du four lorsque celui-ci est en marche. De même, évitez d'entreposer ou de cacher tout objet suscitant l'intérêt des enfants au-dessus du four.
- Cet appareil n'est pas conçu pour être utilisé par des personnes (y compris les enfants) inexpérimentées ou dont les capacités physiques, sensorielles ou mentales sont réduites, sauf si celles-ci sont sous la surveillance ou ont reçu les instructions d'utilisation appropriées de la personne responsable de leur sécurité.
- Les enfants ne doivent pas utiliser l'appareil sans la surveillance d'un adulte.

### AVERTISSEMENT :

si la porte ou les joints de la porte sont endommagés, le four ne doit pas être utilisé tant que ces pièces n'ont pas été réparées par une personne qualifiée.

### AVERTISSEMENT :

il est très dangereux pour toute personne non habilitée d'effectuer des manipulations ou des réparations impliquant le démontage de l'habillage de protection contre les micro-ondes.

### AVERTISSEMENT :

les liquides et autres aliments ne doivent pas être réchauffés dans des récipients fermés car ils risqueraient d'exploser.

### AVERTISSEMENT :

n'autorisez un enfant à utiliser le four sans surveillance que si vous lui avez donné les instructions appropriées lui permettant de se servir de l'appareil en toute sécurité et de comprendre les dangers qu'implique une mauvaise utilisation.

### Protection de l'environnement

Prenez soin de déposer l'emballage de votre appareil dans un centre de recyclage de type point vert. ♻️

## Installez votre four à micro-ondes

**Placez le four sur une surface plane située à 85 cm au-dessus du sol. Cette surface doit être suffisamment résistante pour supporter le poids du four en toute sécurité.**

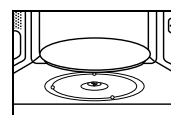
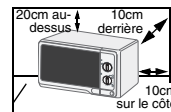

- Lorsque vous installez votre four, assurez une ventilation adéquate de celui-ci en laissant un espace d'au moins 10 cm à l'arrière et sur les côtés et un espace de 20 cm au-dessus.
- Retirez tous les éléments d'emballage situés à l'intérieur du four. Installez l'anneau de guidage et le plateau. Vérifiez que le plateau tourne librement.
- Installez le four à micro-ondes de façon à ce qu'il puisse facilement être branché sur l'alimentation.



Si le cordon d'alimentation est défectueux, il doit être remplacé par un composant ou un câble spécial disponible chez votre fabricant ou un réparateur agréé. Pour votre sécurité, cet appareil doit être branché sur une prise murale à 3 broches avec mise à la terre de 230 V CA - 50 Hz. Si le câble électrique de cet appareil est endommagé, il doit être remplacé par un câble spécial.



N'installez pas le four dans un environnement chaud ou humide (ex. : à côté d'un radiateur ou d'un four traditionnel). Respectez les caractéristiques électriques du four. Si vous utilisez une rallonge, celle-ci doit correspondre aux normes du cordon d'alimentation d'origine. Avant d'utiliser votre four pour la première fois, nettoyez les surfaces intérieures et le joint d'étanchéité de la porte à l'aide d'un chiffon humide.

## Problèmes et solutions

Si vous rencontrez l'un des problèmes décrits ci-dessous, essayez les solutions proposées.

- ◆ Ceci est tout à fait normal.
  - De la condensation se forme à l'intérieur du four.
  - De l'air circule autour de la porte et du four.
  - Un reflet lumineux apparaît autour de la porte et du four.
  - De la vapeur s'échappe du pourtour de la porte ou des orifices de ventilation.
- ◆ Le four ne démarre pas lorsque vous tournez le bouton de MINUTERIE.
  - La porte est-elle bien fermée ?
- ◆ Les aliments ne sont pas du tout cuits.
  - Le temps de cuisson a-t-il été correctement réglé ?
  - La porte est-elle bien fermée ?
  - L'alimentation secteur a-t-elle disjoncté ou le fusible a-t-il fondu à la suite d'une surcharge électrique ?
- ◆ Les aliments sont trop ou pas assez cuits.
  - Avez-vous indiqué un temps de cuisson adapté au type d'aliment ?
  - Avez-vous choisi la puissance appropriée ?
- ◆ Des étincelles et des craquements se produisent à l'intérieur du four (arcs électriques).
  - Avez-vous utilisé un plat comportant des ornements métalliques ?
  - Avez-vous laissé une fourchette ou un autre ustensile métallique dans le four ?
  - L'aluminium que vous avez utilisé se situe-t-il trop près des parois du four ?
- ◆ Le four provoque des interférences sur les radios ou les téléviseurs.
  - Ce phénomène, bien que modéré, peut en effet survenir lorsque le four fonctionne. Ceci est tout à fait normal. Pour remédier à ce problème, installez le four loin des téléviseurs, postes de radio ou antennes.

✉ Si le problème ne peut être résolu à l'aide des consignes ci-dessus, contactez votre revendeur ou le service après-vente SAMSUNG le plus proche.

## Cuisson/Réchauffage

Suivez les instructions ci-dessous lorsque vous souhaitez faire cuire ou réchauffer des aliments.

Vérifiez **TOUJOURS** les réglages de cuisson avant de laisser le four sans surveillance.

Placez le plat au centre du plateau tournant, puis refermez la porte.

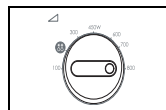

1. Réglez la puissance sur la valeur maximale en tournant le bouton de **COMMANDE DE LA PUISSANCE DE CUISSON**. (**PUISSANCE MAXIMALE : 800 W**)

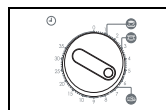

2. Réglez le temps en tournant le bouton de **MINUTERIE**.  
Résultat : L'éclairage du four est activé et le plateau commence à tourner.



**Ne mettez jamais** le four en route lorsqu'il est vide.



Vous pouvez modifier le niveau de puissance pendant la cuisson en tournant le bouton de **COMMANDE DE LA PUISSANCE DE CUISSON**.

## Puissances

Vous pouvez choisir entre six puissances différentes.

Niveau de puissance	Puissance
ÉLEVÉE	800 W
RÉCHAUFFAGE	700 W
MOYENNEMENT ÉLEVÉE	600 W
MOYENNE	450 W
MOYENNEMENT FAIBLE	300 W
DÉCONGÉLATION (☞)	180 W
FAIBLE	100 W



Si vous sélectionnez une puissance élevée, le temps de cuisson devra être réduit.



En revanche, si vous sélectionnez une puissance moins élevée, le temps de cuisson devra être augmenté.

## Arrêt de la cuisson

**Vous pouvez arrêter la cuisson à tout moment pour contrôler les aliments.**

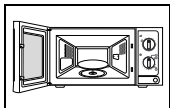

1. Pour interrompre provisoirement la cuisson : Ouvrez la porte.  
**Résultat :** La cuisson s'arrête. Pour reprendre la cuisson, refermez la porte.

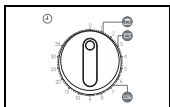

2. Pour arrêter définitivement la cuisson, réglez le bouton de **MINUTERIE** sur « 0 ».

## Réglage du temps de cuisson

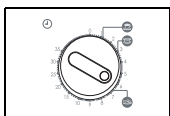

Réglez le temps de cuisson restant en tournant le bouton de **MINUTERIE**.

## Décongélation manuelle des aliments

**Le mode Décongélation permet de faire décongeler de la viande, de la volaille ou du poisson.**

**Placez le plat surgelé au centre du plateau, puis fermez la porte.**



1. Réglez le bouton de **COMMANDE DE LA PUISSANCE DE CUISSON** sur ☼☼ (180 W).

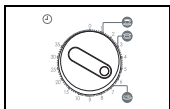

2. Tournez le bouton de **MINUTERIE** pour sélectionner le temps désiré.  
**Résultat :** La phase de décongélation commence.

☒ Utilisez uniquement de la vaisselle adaptée à la cuisson aux micro-ondes.

## Utilisation de la fonction de réchauffage immédiat

**Placez le récipient au centre du plateau, puis fermez la porte.**

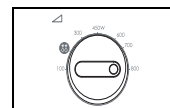

1. Placez le bouton de **COMMANDE DE LA PUISSANCE DE CUISSON** sur la puissance maximale.

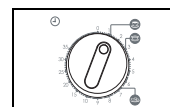

2. Tournez le bouton de **MINUTERIE** pour sélectionner le réchauffage immédiat (boissons ou soupe/sauce, légumes frais).

☒ Utilisez uniquement de la vaisselle adaptée à la cuisson aux micro-ondes.

## Réglages du mode Réchauffage immédiat

**Voici quelques astuces et recommandations à suivre lors de la cuisson ou du réchauffage des aliments à l'aide de la fonction de cuisson et de réchauffage immédiats.**

Symboles	Aliment	Quantité	Temps de cuisson	Temps de repos
	Boissons	150 ml	1 min 10 s	1 à 2 min.
	Soupe/Sauce (réfrigérée)	200 à 250 ml	3 min	2 à 3 min.
	Légumes frais	300 à 350 g	6 min 40 s	3 min

## Guide des récipients

Pour faire cuire des aliments dans le four micro-ondes, il est nécessaire que les micro-ondes pénètrent dans les aliments sans être réfléchies ou absorbées par le plat utilisé.

Le choix du type de récipient est donc essentiel. Pour cela, assurez-vous que celui-ci présente une mention spécifiant qu'il convient à une cuisson aux micro-ondes (ex. : « adapté aux micro-ondes »).

Le tableau suivant répertorie la liste des divers types de récipient ainsi que leur méthode d'utilisation dans un four micro-ondes.

Récipient	Adapté à la cuisson aux micro-ondes	Remarques
Aluminium	✓ X	Peut être utilisé en petite quantité afin d'empêcher toute surcuisson de certaines zones peu charnues. Des arcs électriques peuvent se former si l'aluminium est placé trop près des parois du four ou si vous en avez utilisé en trop grande quantité.
Plat brunisseur	✓	Le temps de préchauffage ne doit pas excéder huit minutes.
Porcelaine et terre cuite	✓	S'ils ne comportent pas d'ornements métalliques, les récipients en céramique, en terre cuite, en faïence et en porcelaine sont généralement adaptés.
Plats jetables en carton ou en polyester	✓	Certains aliments surgelés sont emballés dans ce type de plat.
Emballages de fast-food		
• Tasses en polystyrène	✓	Peuvent être utilisés pour faire réchauffer des aliments. Une température trop élevée peut faire fondre le polystyrène. Peuvent s'enflammer.
• Sacs en papier ou journal	X	
• Papier recyclé ou récipients en verre avec décorations métalliques	X	Peuvent créer des arcs électriques.

<b>Plats en verre</b>		
• Plats de service adaptés à la cuisson au four	✓	Peuvent être utilisés sauf s'ils sont ornés de décorations métalliques.
• Plats en cristal	✓	Peuvent être utilisés pour faire réchauffer des aliments ou des liquides. Les objets fragiles peuvent se briser ou se fendre s'ils sont brusquement soumis à une chaleur excessive. Retirez-en le couvercle. Pour faire réchauffer uniquement.
• Pots en verre	✓	
<b>Métal</b>		
• Plats	X	
• Attaches métalliques des sacs de congélation	X	Peuvent provoquer des arcs électriques ou s'enflammer.
<b>Papier</b>		
• Assiettes, tasses, serviettes de table et papier absorbant	✓	Pour des temps de cuisson courts ou de simples réchauffages. Pour absorber l'excès d'humidité.
• Papier recyclé	X	Peuvent créer des arcs électriques.
<b>Plastique</b>		
• Récipients	✓	Tout particulièrement s'il s'agit de thermoplastique résistant à la chaleur. Certaines matières plastiques peuvent se voiler ou se décolorer lorsqu'elles sont soumises à des températures élevées. N'utilisez pas de plastique mélaminé. Peut être utilisé afin de retenir l'humidité. Ne doit pas entrer en contact avec les aliments. Soyez particulièrement vigilant lorsque vous retirez le film du récipient ; la vapeur s'échappant à ce moment est très chaude. Uniquement s'ils supportent la température d'ébullition ou s'ils sont adaptés à la cuisson au four. Ne doivent pas être fermés hermétiquement. Perforez-en la surface avec une fourchette si nécessaire.
• Film étirable	✓	
• Sacs de congélation	✓ X	
<b>Papier paraffiné ou sulfurisé</b>	✓	Peut être utilisé afin de retenir l'humidité et d'empêcher les projections.

✓ : recommandé

✓ X : à utiliser avec précaution

X : dangereux



## Nettoyage du four micro-ondes

**Pour empêcher l'accumulation de graisses et de résidus d'aliments, nettoyez régulièrement les éléments suivants :**

- Les surfaces intérieures et extérieures
- La porte et les joints d'étanchéité
- Le plateau tournant et l'anneau de guidage

 Veillez **TOUJOURS** à ce que les joints de la porte soient propres et à ce que celle-ci se ferme correctement.

 En négligeant la propreté de votre four, vous risquez d'en détériorer les surfaces et par conséquent l'appareil lui-même, ce qui pourrait s'avérer dangereux.

1. Nettoyez l'extérieur avec un chiffon doux et de l'eau savonneuse tiède. Rincez et séchez.
2. Retirez les projections et autres traces tenaces adhérant aux parois ou sur l'anneau de guidage à l'aide d'un tissu imbibé d'eau savonneuse. Rincez et séchez.
3. Si votre four est très sale ou si une odeur désagréable s'en dégage, placez une tasse d'eau citronnée sur le plateau et faites-la chauffer pendant dix minutes à pleine puissance.
4. Nettoyez le plateau si nécessaire, ce dernier étant adapté au lave-vaisselle.

 Ne laissez **JAMAIS** s'écouler d'eau dans les orifices de ventilation. N'utilisez **JAMAIS** de produits abrasifs ou de solvants chimiques. Nettoyez avec un soin tout particulier les joints de la porte afin qu'aucune particule :

- ne s'y accumule ;
- ne nuise à l'étanchéité de la porte.

### Français



Les bons gestes de mise au rebut de ce produit  
(Déchets d'équipements électriques  
et électroniques)

(Applicable dans les pays de l'Union Européenne et dans d'autres pays européens pratiquant le tri sélectif)

Ce symbole sur le produit, ses accessoires ou sa documentation indique que ni le produit, ni ses accessoires électroniques usagés (chargeur, casque audio, câble USB, etc.) ne peuvent être jetés avec les autres déchets ménagers. La mise au rebut incontrôlée des déchets présentant des risques environnementaux et de santé publique, veuillez séparer vos produits et accessoires usagés des autres déchets. Vous favorisez ainsi le recyclage de la matière qui les compose dans le cadre d'un développement durable.

Les particuliers sont invités à contacter le magasin leur ayant vendu le produit ou à se renseigner auprès des autorités locales pour connaître les procédures et les points de collecte de ces produits en vue de leur recyclage.

Les entreprises et professionnels sont invités à contacter leurs fournisseurs et à consulter les conditions de leur contrat de vente. Ce produit et ses accessoires ne peuvent être jetés avec les autres déchets professionnels et commerciaux.

## Caractéristiques techniques

**SAMSUNG s'efforce sans cesse d'améliorer ses produits. Les caractéristiques et le mode d'emploi de ce produit peuvent être modifiés sans préavis.**

Modèle	MW71E
Alimentation	230 V ~ 50 Hz
Puissance Micro-ondes	1150 W
Puissance de sortie	100 W/800 W (IEC-705)
Fréquence de fonctionnement	2450 MHz
Magnétron	OM75S(31)
Système de refroidissement	Moteur de ventilation
Dimensions (L x H x P) Extérieures Intérieures	489 x 275 x 365 mm 306 x 211 x 320 mm
Capacité	20 litres
Poids Net	12,5 kg env.

**SAMSUNG**

ELECTRONICS

**Samsung Service Consommateurs**  
**66 rue des Vanesses**  
**BP 50116 - Villepinte**  
**95950 ROISSY cedex**  
**France**

Pour toute information ou tout  
renseignement complémentaire sur nos  
produits, notre service consommateurs  
est à votre disposition au :

**01 48 63 00 00**

coût d'un appel non surtaxé

Vous pouvez également vous connecter à notre site Internet :

[www.samsung.com/fr](http://www.samsung.com/fr)