



MARQUE: SAUTER

REFERENCE: VIP 20 X BAND.INOX

CODIC: 0360600



Service après-vente

Les éventuelles interventions sur votre appareil doivent être effectuées par un professionnel qualifié dépositaire de la marque.

Lors de votre appel, mentionnez la référence complète de votre appareil (modèle, type, numéro de série). Ces renseignements figurent sur votre certificat de garantie et sur la plaque signalétique située sur le chant de la contre-porte.

PIÈCES D'ORIGINE : lors d'une intervention d'entretien, demandées l'utilisation exclusive de **PIÈCES DÉTACHÉES CERTIFIÉES D'ORIGINE**.



Relations consommateurs



Sauter

SAUTER c'est aussi le minitel ...

... **pour en savoir plus sur tous les produits de la marque** : informations, conseils, les points de vente, les spécialistes après-vente.

... **pour communiquer** : nous sommes à l'écoute de toutes vos remarques, suggestions, propositions auxquelles nous vous répondrons personnellement.

Vous pouvez aussi nous écrire : **SERVICE CONSOMMATEURS SAUTER**
B.P. 9526
95069 CERGY-PONTOISE Cédex



UTILISATION DE VOTRE LAVE-VAISSELLE

Sauter

Chère cliente, Cher client,

Vous venez d'acquies un appareil **Sauter**
Je vous remercie de votre confiance.

Sauter, marque spécialiste de la cuisson et de l'encastrable a conçu, réalisé, contrôlé cet appareil dans l'objectif de vous satisfaire totalement.

Pour une parfaite utilisation, je vous recommande de lire attentivement la notice d'utilisation.

Le Directeur de la Marque.

1 - PRÉSENTATION DE VOTRE LAVE-VAISSELLE

2 - INSTALLATION DU LAVE-VAISSELLE

- Raccordement à l'eau et à l'électricité
- Evacuation des eaux usées
- Mise à niveau - réglage des pieds.

3 - A FAIRE AVANT LA PREMIÈRE UTILISATION

- Réglage de l'adoucisseur - remplissage du réservoir à sel -
- Repérage du niveau de sel régénérant
- Produit de rinçage
- Produits de lavage

4 - DISPOSITION DE LA VAISSELLE

5 - UTILISATION / PROGRAMMATION DE VOTRE APPAREIL

- La programmation
- CHOIX DES PROGRAMMES**

QUELQUES CONSEILS

- Nettoyage et entretien
- Remèdes en cas d'anomalies

PROTECTION DE L'ENVIRONNEMENT

CARACTERISTIQUES TECHNIQUES

INDICATIONS POUR LES LABORATOIRES D'ESSAIS

SERVICE APRÈS-VENTE - RELATIONS CONSOMMATEURS

pages

3

4

5

5

6

7

7

7

8 - 9

10 - 12

11 - 13 - 14 - 15

16

17 - 18

19

20

21 - 22

23

Presentation de votre lave-vaisselle - 1

Panier supérieur

Distributeur de produit de lavage

Réservoir à sel régénérant

Microfiltre auto-nettoyant

Plaque signalétique (Référence S.A.V.)

Bras d'aspersion inférieur

Filtre principal

Piège à déchets

Distributeur de produit de rinçage

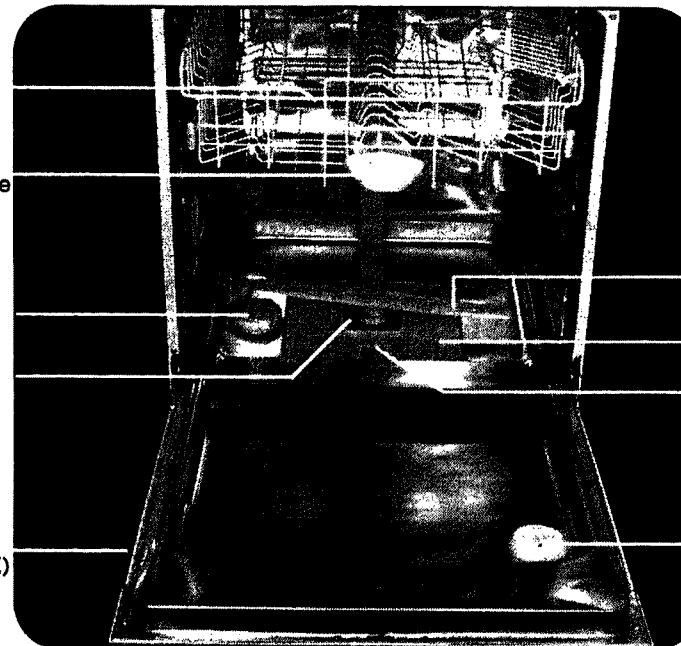

La photo ci-dessus, panier inférieur retiré, vous permet de visualiser les principaux éléments décrits dans cette notice d'utilisation.

Votre lave-vaisselle SAUTER est équipé de systèmes qui vous mettent à l'abri de toute inondation.

- La **sécurité anti-débordement**. Ce système active automatiquement la pompe de vidange si le niveau d'eau dans la cuve atteint une hauteur anormale.

- La **sécurité anti-fuite**. Ce système interrompt l'alimentation d'eau si une fuite est détectée sous l'appareil.

SELON MODELE

- Le **tuyau anti-éclatement**. Ce conduit d'alimentation renforcé est équipé d'un mécanisme qui interrompt l'alimentation d'eau directement au robinet en cas de fuites d'eau.

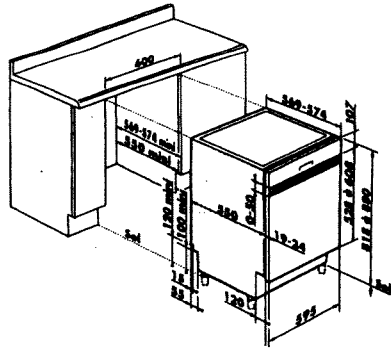

Encastrement de l'appareil

Collez la protection "Anti-buée" (livrée sur le dessus de votre appareil) sous votre plan de travail.

Afin d'assurer la stabilité et conserver un bon alignement de l'appareil **vous devez le fixer sous le plan de travail à l'aide de l'équerre.**

Si votre plan de travail est équipé d'une table de cuisson située au-dessus du lave-vaisselle, il est **impératif** de rajouter une isolation thermique sur le dessus de l'appareil. Vous pouvez vous procurer cet ensemble d'isolation auprès de votre revendeur.

Au cas où l'installation de votre lave-vaisselle se fait sur un sol moqueté, veillez à régler les pieds afin de laisser un espace d'aération sous l'appareil.

Habillage du panneau

Pour procéder à l'équipement de la partie frontale avec une porte de meuble utilisez le gabarit de montage et les accessoires livrés avec votre appareil.

Pour l'équilibrage de la porte ajustez la tension des ressorts, voir fig. ci-dessous. Cette manoeuvre s'effectue plus facilement avec la porte fermée.

Important : Cet appareil est fonctionnel équipé d'un panneau bois.

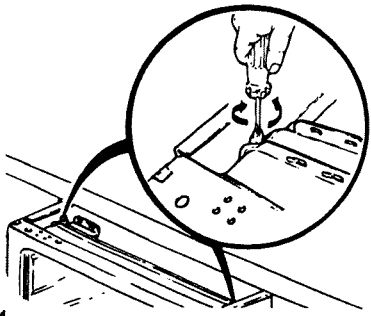

Raccordement à l'eau

Robinet : à nez fileté, diamètre 20/27 (3/4" BSP).
Débit : 10 l/min minimum.
Pression : 1 bar à 10 bar

Longueur tuyau d'alimentation : 1,50 m.

N'oubliez pas de placer dans l'embout du tuyau, côté robinet, le joint prévu à cet effet.

Vérifiez la teneur en calcaire de l'eau : toutes les informations nécessaires vous sont données dans le chapitre "réglage de l'adoucisseur", page 6.

Sauf indication contraire marquée sur le tuyau d'origine, ne raccordez jamais votre lave-vaisselle sur une alimentation eau chaude.

Important : Si vous utilisez un robinet auto-perceur, vérifiez que le **débit d'eau est suffisant.**

Raccordement à l'électricité

Tension secteur : 230 V - 50 Hz

Fusible : 16 A

Prise de courant **avec mise à la terre obligatoire.**

En cas de doute sur l'état de votre installation, n'hésitez pas à la faire contrôler par un technicien spécialisé.

L'installation doit être telle que la prise de courant doit rester accessible. Il ne doit pas être fait usage de rallonge électrique ou de prise multiple pour le raccordement à la prise de courant.

L'installation doit être conforme à la NFC 15100 et aux prescriptions de l'EDF.

Remplacement du cordon d'alimentation

Pour votre sécurité, cette opération doit impérativement être effectuée par le service après vente du fabricant ou une personne habilitée de qualification similaire afin d'éviter un danger.

Votre lave-vaisselle est conforme aux directives européennes 73/23/CEE (directive basse tension), 89/336/CEE (compatibilité électromagnétique) modifiées par la directive 93/68/CEE.

Evacuation des eaux usées

Raccordez le tuyau de vidange

A Soit sur un siphon ventilé. Le tuyau de vidange doit être libre dans le siphon et ne pas être enfoncé de plus de 20 cm.

B Soit sur le siphon de l'évier. Attention **n'oubliez pas de retirer l'obturateur du siphon.**

C Soit directement sur l'évier.

Veillez à bien maintenir le tuyau de vidange au moyen d'un lien afin d'éviter toute inondation. Evitez de plier le tuyau lors de l'installation.

Longueur du tuyau de vidange : 1,50 m.

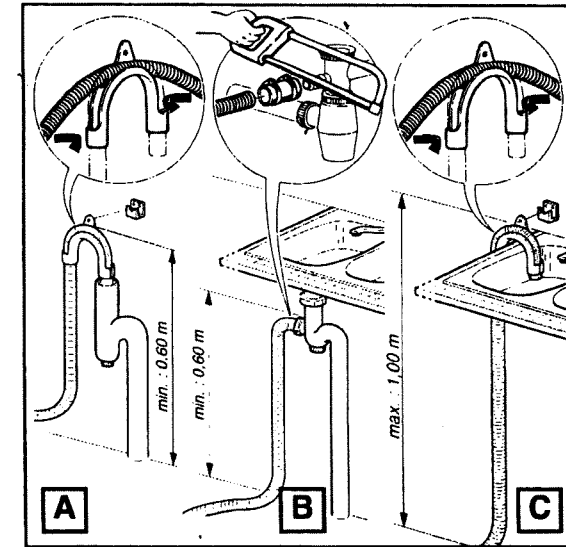

Mise à niveau par réglage des pieds (voir encart livré avec l'appareil)

Veillez à ce que le lave-vaisselle soit bien d'aplomb et bien stable. Les quatre pieds sont réglables, ajustez-les si nécessaire à l'aide d'une clé ou d'un tournevis. Un mauvais réglage des pieds peut décentrer la porte et rend l'appareil bancal.

Pour les lave-vaisselles encastrables équipés du réglage des pieds arrière par deux boutons moletés situés en bas à l'avant de l'appareil, **finir impérativement** le réglage au tournevis sans forcer pour ne pas abîmer le plan de travail.

Bavette d'insonorisation

(sur certains modèles pose libre)

Pour une insonorisation optimum veillez à ce que la bavette livrée avec l'appareil soit correctement installée :

La hauteur des pieds étant réglée,

① - Basculez légèrement le lave-vaisselle sur l'arrière afin de clipper la bavette d'insonorisation sur le bas de plinthe et s'assurer du bon clippage en trois points (extrémités et centre),

② - Ajustez la hauteur de la bavette en découpant manuellement une ou plusieurs lanières, après avoir entaillé l'extrémité avec une paire de ciseaux. La bavette doit être en contact avec le sol.

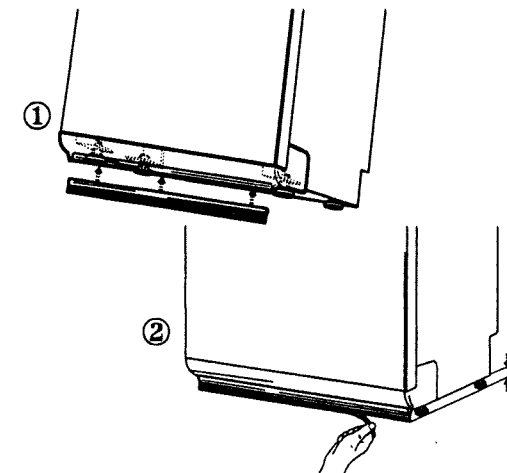

1 - Réglage de l'adoucisseur

1 - Le réglage de l'adoucisseur doit être effectué correctement pour optimiser la consommation de sel et pour obtenir un résultat de lavage sans traces.

2 - Pour cela : Renseignez vous auprès de votre service local de distribution des eaux pour connaître le degré de dureté d'eau.

OU mesurez la dureté de l'eau au robinet en suivant les instructions de la bandelette Aqua-test fournie avec l'appareil et reportez vous au tableau ci-dessous pour connaître la plage de réglage à sélectionner.

3 - Ajuster le réglage, à l'aide du curseur placé sur le côté gauche à l'intérieur de la cuve, en le positionnant bien en face du chiffre retenu, en fonction de la dureté d'eau.

*Pour les eaux > 70°F (page 5) consultez votre revendeur.

curseur à l'intérieur de la cuve

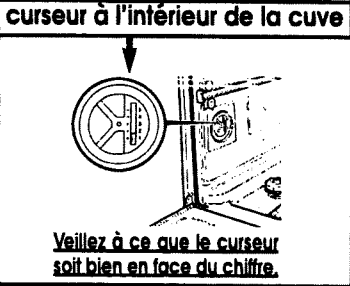

Veillez à ce que le curseur soit bien en face du chiffre.

Dureté d'eau > 70 °F	Besoin de sel
45 - 70 °F	OUI
35 - 45 °F	OUI
25 - 35 °F	OUI
18 - 25 °F	OUI
10 - 18 °F	OUI
0 - 10 °F	NON

Si eau douce PAS DE SEL

Important : Dans le cas où le réglage de l'adoucisseur ne nécessite pas de sel régénérant (page 1), il est tout de même impératif de remplir le réservoir à sel avec de l'eau lors de la mise en service. En cas de déménagement ou après une modification de l'alimentation en eau de votre appareil, reprenez le réglage si nécessaire.

2 - Remplissage du réservoir à sel régénérant

Le remplissage en sel est indispensable pour régénérer les résines qui adoucissent l'eau en la débarrassant de son calcaire, sauf si l'eau du réseau est suffisamment douce (voir "réglage de l'adoucisseur"). Cette opération de remplissage doit s'effectuer juste avant de lancer un programme.



- Dévissez et enlevez le bouchon du réservoir à sel.
- Utilisez l'entonnoir pour verser.
- Remplissez le réservoir avec du sel régénérant spécialement conçu pour lave-vaisselle.
- La première fois, complétez avec de l'eau jusqu'au bord du réservoir.
- Revissez bien à fond le bouchon du réservoir à sel.

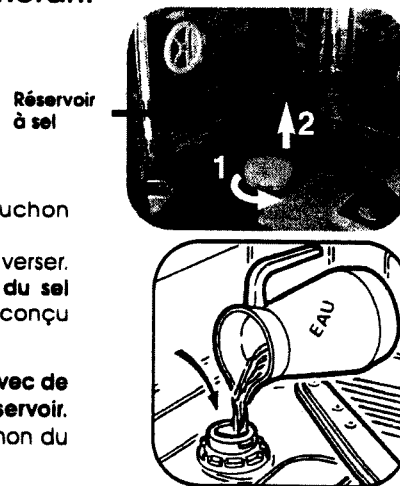

Ne jamais verser de détergent dans ce réservoir, vous détruiriez l'adoucisseur.

Repérage du niveau de sel régénérant

Modèle sans voyant "Sel" sur le bandeau

Le centre du bouchon du réservoir à sel est équipé d'un indicateur visuel :

- vert = réservoir suffisamment approvisionné
- noir = réservoir vide, à approvisionner.

Modèle avec voyant "Sel" sur le bandeau

Les voyants indicateurs :

Sel : Il s'éclaire lorsqu'il faut ajouter du sel. Après un remplissage de sel régénérant, il peut rester allumé jusqu'à ce que le sel soit suffisamment dissout, en général après un cycle (ou si le remplissage n'est pas complet - voir remplissage page 6) par exemple lors de la mise en service avec l'échantillon.

Nota : Dans le cas d'une eau particulièrement douce et ne nécessitant pas l'utilisation de sel régénérant, ce voyant reste éclairé.

3 - Produit de rinçage (indispensable pour un bon fonctionnement)

REPLISSAGE

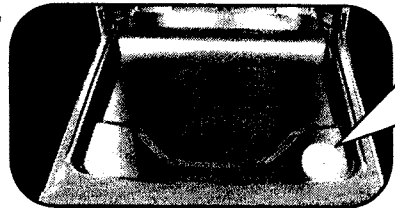

A la mise en service, remplissez jusqu'à affeurer le haut du levier de réglage le distributeur. Versez au minimum la totalité de l'échantillon de produit de rinçage fourni.

Indicateur visuel :

- Opaque : Reste du produit
- Brillant : Réservoir vide

Contenance : 120 ml (1 verre environ)

Refermez bien à fond

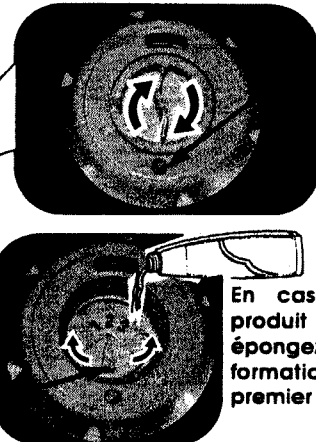

Levier de réglage

En cas de débordement de produit lors du remplissage, épongez l'excès pour éviter la formation de mousse lors du premier cycle.

Réglage (si besoin)

Le réglage d'origine est au centre (position moyenne : repère 2).

Si besoin après quelques cycles, en cas de traces ou de mauvais séchage, vous pouvez ajuster le réglage au moyen du levier de réglage :

- repère 1 pour diminuer le dosage,
- repère 3 pour l'augmenter.

Modèle avec voyant rinçage sur le bandeau

Produit de rinçage : Il s'éclaire lorsqu'il faut ajouter du produit de rinçage (voir remplissage page 7).

4 - Produits de lavage

Pour faciliter le chargement de la lessive, le distributeur à produits de lavage est situé en face avant du panier supérieur. Ce qui vous permet de mettre la lessive sans vous baisser ni ouvrir complètement la porte. Utilisez des produits de lavage spécialement conçus pour lave-vaisselle.

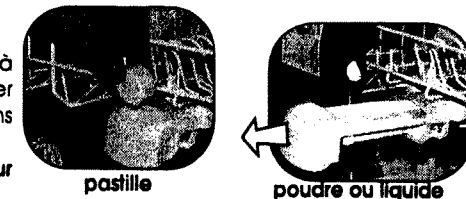

Avant de lancer un programme de lavage, disposez la pastille dans le compartiment extérieur. OU tirez le distributeur pour approvisionner en lessive poudre ou liquide et remplissez jusqu'au repère min. pour une vaisselle peu sale repère max. pour une vaisselle sale Fermez le distributeur.

TRES IMPORTANT : Conservez tous ces produits hors de portée des enfants et à l'abri de l'humidité.

Le panier inférieur

Disposez la vaisselle de façon à ce que l'eau puisse circuler librement et asperger tous les ustensiles. (Évitez assiettes accolées, superposition).

Ce panier est destiné plus particulièrement à recevoir : les assiettes, les couverts, les plats, les poêles, les casseroles.

Placez les plats, les poêles de grand diamètre sur les côtés.

Évitez d'intercaler les assiettes plates et creuses. Disposez de préférence à la suite les assiettes de même forme. Placez les assiettes creuses à l'arrière, dans la zone des picots hauts.

Vos couverts ou vos plats sont trop grands : vous pouvez modifier le réglage en hauteur du panier supérieur (si le panier supérieur est réglable).

Assurez-vous qu'aucun objet ne gêne la rotation des bras de lavage (queue de casserole, couverts ou plat trop grand).

Les paniers à couverts sont coulissants et peuvent être disposés à n'importe quel endroit du panier inférieur vous offrant ainsi la facilité d'effectuer des chargements divers en fonction des pièces de vaisselle.

Des grilles amovibles sont à votre disposition si vous souhaitez un chargement des couverts ordonné. Pour un lavage optimum, vous pouvez utiliser ces grilles de séparation.

Les couverts

- Orientez-les le manche vers le bas.
- Évitez de laver dans l'appareil les couverts dotés d'un manche en corne.
- Séparez l'argenterie des autres métaux en utilisant la grille de séparation.
- Utilisez de préférence une grille de séparation pour ranger les petites cuillères.

Note importante :

Pour des raisons de sécurité nous recommandons de disposer les couteaux de table à bouts pointus la pointe en bas dans les paniers à couverts.

Les couteaux à longue lame et autres ustensiles de cuisine acérés doivent être placés à plat dans le panier supérieur.

SELON MODELE

Les clayettes rabattables du panier inférieur facilite le rangement des grands récipients.

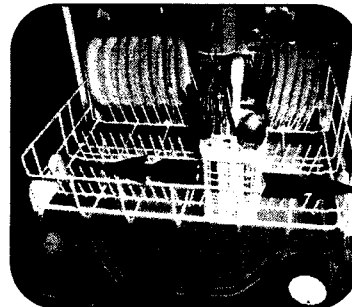
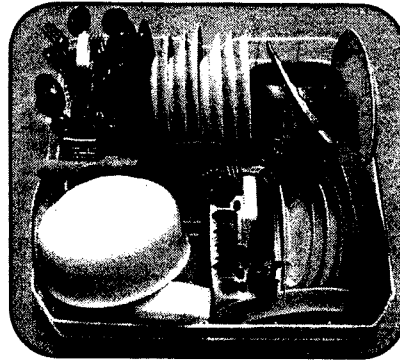

Paniers à couverts coulissants

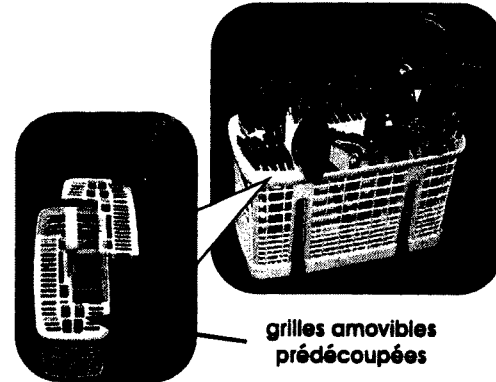

grilles amovibles prédécoupées

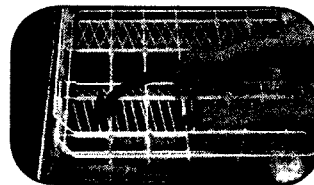

Le panier supérieur

Ce panier est destiné plus particulièrement à recevoir : les verres, les tasses, les ramequins, les petits saladiers, les bols, les soucoupes etc...

Utilisez la barre de maintien réglable en hauteur et en profondeur pour les grands verres ou les verres à pied

Orientez le creux des verres, des tasses, des bols vers le bas.

Vous pouvez ranger également tasses, louches etc...sur la clayette.

Les couteaux à longues lame et autres ustensiles de cuisine acérés doivent être placés à plat dans ce panier.

SELON MODELE



grands verres	bols, assiettes desserts	tasses ramequin	verres à pied	petits verres tasses
---------------	--------------------------	-----------------	---------------	----------------------

Zones préférentielles données à titre indicatif.

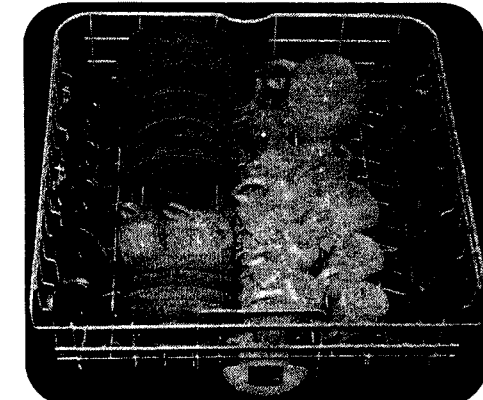

grands verres	assiette desserts tasses	bols tasses	bols tasses	verres
---------------	--------------------------	-------------	-------------	--------

Zones préférentielles données à titre indicatif

Le chargement de grands plats dans le panier inférieur nécessite le réglage du panier supérieur en position haute. Le réglage peut être effectué panier chargé.

① Réglage en POSITION HAUTE : Soulevez lentement le panier jusqu'à entendre le premier clic de chaque côté.

② Réglage en POSITION BASSE : Soulevez le panier à fond des deux côtés (clic) et accompagnez le ensuite vers le bas.

Assurez-vous que le réglage des deux glissières est bien à la même hauteur.

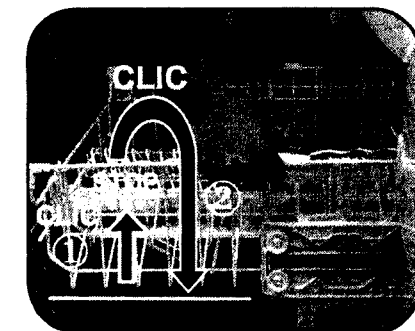

SELON MODELES

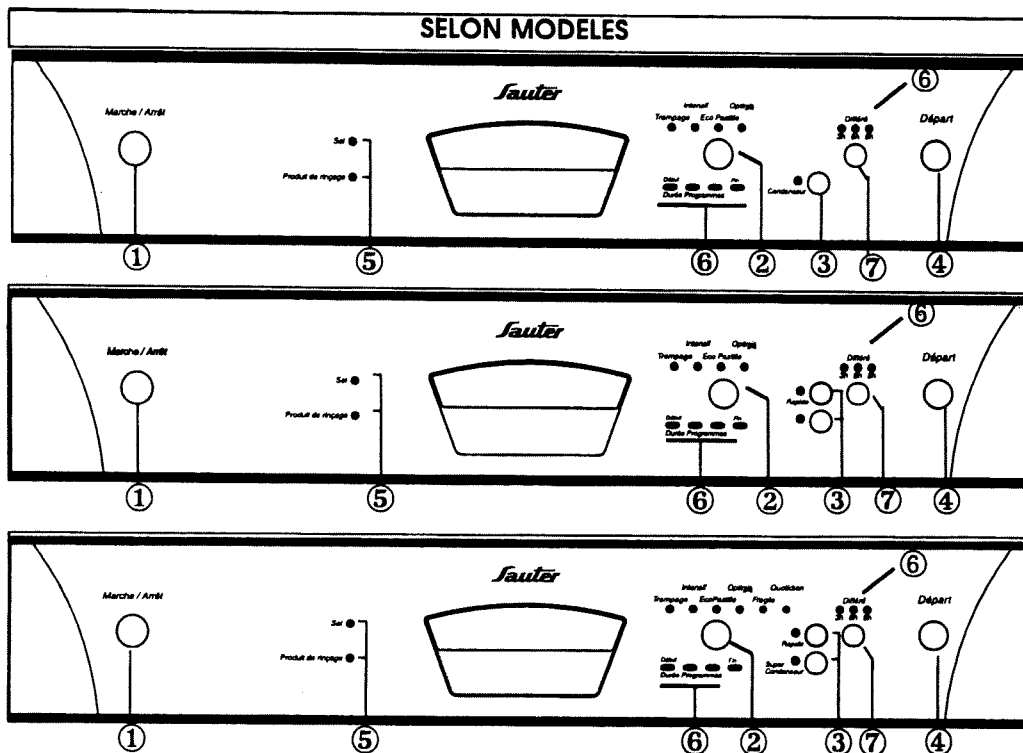

- ① TOUCHE "MARCHE/ARRET" : Appuyez sur cette touche pour mettre l'appareil sous tension.
- ② TOUCHE DE PROGRAMMES : Appuyez sur cette touche pour choisir votre programme.
- ③ TOUCHES D'OPTIONS : Appuyez sur les touches d'option désirées.
- ④ TOUCHE "DÉPART/ANNULATION" : Appuyez sur cette touche. Le programme commence. Appuyez sur cette touche pendant 3 secondes. Le programme s'annule.
- ⑤ VOYANTS INDICATEURS : Sel régénérant, Produit de rinçage.
- ⑥ INDICATEUR PROGRAMME : Vous indique le déroulement du programme, le temps de départ différé, le réglage de la dureté de l'eau.
- ⑦ TOUCHE DEPART DIFFERÉ : Appuyez sur cette touche pour retarder le départ du programme.

Sélection d'une option (3)

Appuyez sur la touche d'option choisie. Le voyant associé à cette touche s'allume. Il s'éteint à la fin du cycle.

Si vous désirez annuler l'option choisie, appuyez de nouveau sur la touche, le voyant s'éteint. Vous pouvez alors si besoin sélectionner une nouvelle option.

Votre lave-vaisselle a été spécialement conçu pour vous faciliter la vie de tous les jours en vous proposant un choix simplifié de programmes adapté aussi bien aux porcelaines les plus délicates qu'aux récipients les plus sales.

Appuyez sur "Marche" pour mettre l'appareil sous tension. Choisissez votre programme puis appuyez sur "Départ" pour valider votre sélection.

Nature du programme

1 - Trempage

Ce cycle très court, sans utilisation de lessive, permet de réhumidifier la vaisselle en attente du lavage si celui-ci n'a lieu que le lendemain ou le surlendemain.

2 - Intensif

Recommandé pour une vaisselle très sale avec une grande quantité de résidus desséchés et adhérents : graisse, sauce, salissures cuites, friture, gratin... Vaisselle de tous les jours et vaisselle de cuisson.

3 - Eco Pastille

Recommandé pour une vaisselle sale avec une quantité normale de résidus desséchés et adhérents : vaisselle de tous les jours.

Ce programme est particulièrement adapté à la lessive "pastille".

4 - Optima

Recommandé pour une vaisselle peu sale, non grasse avec une faible quantité de résidus peu adhérents : service à café, à desserts ou vaisselle de tous les jours.

4 - Optima + touche "séchage condenseur" sélectionnée

Programme économique basse température adapté à tous les cas de salissure de votre vaisselle. Pour compenser la faible consommation d'énergie - basse température - le lavage est prolongé. L'utilisation de ce programme est conseillée en soirée.

option "Séchage Condenseur"

Pour parfaire le séchage des différentes pièces de vaisselle, votre appareil est doté d'un système de séchage à condenseur.

Ce procédé vous permet d'obtenir un séchage parfait de votre vaisselle, sans vapeur à l'ouverture de la porte.

AUTRES FONCTIONS SELON MODELE

QUOTIDIEN

Ce programme standard est adapté à tous les types de vaisselle. Le fait de le sélectionner annule tout autre programme ou option.

Ce programme déclenche le système de détection de salissures de l'eau. Ce système vous garantit un résultat de lavage optimum associé à la facilité de programmation.

Fragile

Recommandé pour une vaisselle fragile et peu sale avec une très faible quantité de résidus peu adhérents : verres, porcelaine supportant mal les températures élevées.

Lavage RAPIDE

Programme rapide recommandé pour une vaisselle peu sale, non grasse ou composée de pièces fragiles.

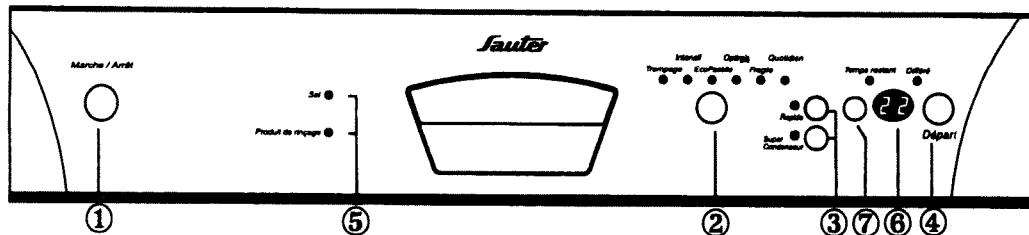

- ① TOUCHE "MARCHE/ARRÊT" : Appuyez sur cette touche pour mettre l'appareil sous tension.
- ② TOUCHE DE PROGRAMMES : Appuyez sur cette touche pour choisir votre programme.
- ③ TOUCHES D'OPTIONS : Appuyez sur les touches d'option désirées.
- ④ TOUCHE "DÉPART/ANNULATION" : Appuyez sur cette touche. Le programme commence.
Appuyez sur cette touche pendant 3 secondes. Le programme s'annule.
- ⑤ VOYANTS INDICATEURS : Sel régénérant, Produit de rinçage.
- ⑥ INDICATEUR PROGRAMME :
ET DEPART DIFFERE
Cas d'un départ immédiat : affiche le temps restant d'un cycle en minutes (voyant temps restant allumé).
Cas d'un départ différé : affiche le temps restant, en heures, avant le départ du cycle (voyant départ différé allumé).
- ⑦ TOUCHE DEPART DIFFERÉ : Appuyez sur cette touche pour retarder le départ du programme.

Sélection d'une option (3)

Appuyez sur la touche d'option choisie. Le voyant associé à cette touche s'allume. Il s'éteint à la fin du cycle.
Si vous désirez annuler l'option choisie, appuyez de nouveau sur la touche, le voyant s'éteint. Vous pouvez alors si besoin sélectionner une nouvelle option.

Votre lave-vaisselle a été spécialement conçu pour vous faciliter la vie de tous les jours en vous proposant un choix simplifié de programmes adapté aussi bien aux porcelaines les plus délicates qu'aux récipients les plus sales.

Appuyez sur "Marche" pour mettre l'appareil sous tension. Choisissez votre programme puis appuyez sur "Départ" pour valider votre sélection.

Nature du programme

1 - Trempage

Ce cycle très court, sans utilisation de lessive, permet de réhumidifier la vaisselle en attente du lavage si celui-ci n'a lieu que le lendemain ou le surlendemain.

2 - Intensif

Recommandé pour une vaisselle très sale avec une grande quantité de résidus desséchés et adhérents : graisse, sauce, salissures cuites, friture, gratin... Vaisselle de tous les jours et vaisselle de cuisson.

3 - Eco Pastille

Recommandé pour une vaisselle sale avec une quantité normale de résidus desséchés et adhérents : vaisselle de tous les jours.
Ce programme est particulièrement adapté à la lessive "pastille".

4 - Optima

Recommandé pour une vaisselle peu sale, non grasse avec une faible quantité de résidus peu adhérents : service à café, à desserts ou vaisselle de tous les jours.

4 - Optima + touche "séchage condenseur" sélectionnée

Programme économique basse température adapté à tous les cas de salissure de votre vaisselle. Pour compenser la faible consommation d'énergie - basse température - le lavage est prolongé. L'utilisation de ce programme est conseillée en soirée.

option "Séchage Condenseur"

Pour parfaire le séchage des différentes pièces de vaisselle, votre appareil est doté d'un système de **séchage à condenseur**.
Ce procédé vous permet d'obtenir un séchage parfait de votre vaisselle, sans vapeur à l'ouverture de la porte.

QUOTIDIEN

Ce programme standard est adapté à tous les types de vaisselle. Le fait de le sélectionner annule tout autre programme ou option.
L'AUTO PROGRAMME déclenche le système de détection de salissures de l'eau. Ce système vous garantit un résultat de lavage optimum associé à la facilité de programmation.

Fragile

Recommandé pour une vaisselle fragile et peu sale avec une très faible quantité de résidus peu adhérents : verres, porcelaine supportant mal les températures élevées.

Lavage RAPIDE

Programme rapide recommandé pour une vaisselle peu sale, non grasse ou composée de pièces fragiles.

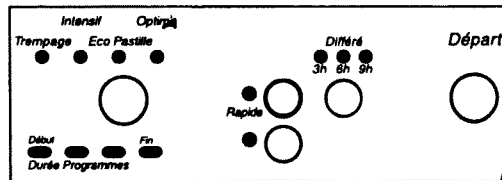
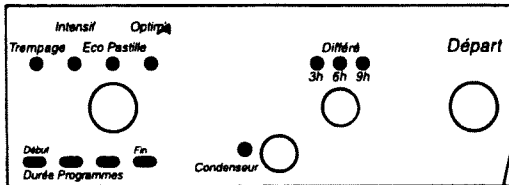
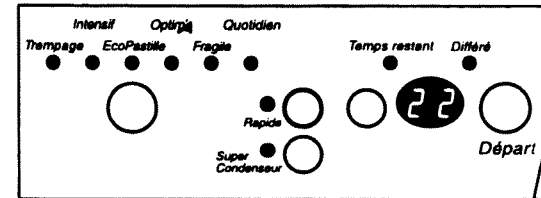
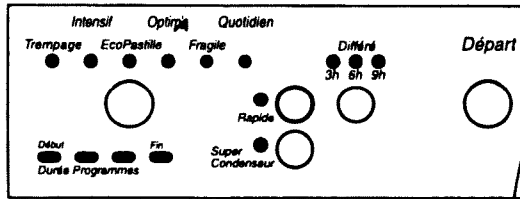

Sélection du programme QUOTIDIEN

Après avoir mis l'appareil sous tension, le programme **QUOTIDIEN** est automatiquement sélectionné. Le voyant associé s'allume et le reste jusqu'à la fin du cycle. Le programme **QUOTIDIEN** annule toute autre sélection de programmes ou d'options.

Sélection d'un programme

Le voyant allumé parmi "**Trempage**", "**Intensif**", "**EcoPastille**", "**Optima**", "**Fragile**" ou "**Quotidien**" indique le programme sélectionné. Pour changer cette sélection appuyez sur la touche "**Programmes**". Le programme suivant s'affiche alors.

Départ immédiat du programme

Après avoir mis l'appareil sous tension et choisi votre programme, appuyez sur la touche "**Départ**". Le programme démarre immédiatement si vous n'avez pas sélectionné un départ différé (voyants 3 - 6 et 9 h éteints).

Déroulement d'un programme

Les voyants de déroulement de programme s'allument à tour de rôle en fonction de l'avancement du programme.

Arrêt du programme

Le programme est terminé lorsque le voyant "**fin**" est allumé. Vous pouvez alors retirer votre vaisselle. Le programme et l'option "séchage condenseur" sélectionnés reste mémorisés à la fin du cycle. Si vous désirez annuler l'option appuyez de nouveau sur la touche le voyant s'éteint.

Annulation d'un programme

Appuyez sur la touche "**Départ**" pendant 2 secondes consécutives. Le programme s'arrête, le voyant de défilement s'éteint et le voyant "**fin**" s'allume.

Sélection d'un départ différé du programme

Après avoir sélectionné votre programme appuyez sur la touche départ différé si vous souhaitez retarder votre programme de 3 h le voyant correspondant s'allume. Réappuyez pour 6h. Réappuyez pour 9 h. (Le fait de réappuyez après 9 h vous sélectionne un départ immédiat). Appuyez sur la touche "**Départ**". Le voyant 3 h - 6h ou 9 h reste allumé jusqu'à ce que le programme commence.

Sélection du programme QUOTIDIEN

Après avoir mis l'appareil sous tension, le programme **QUOTIDIEN** est automatiquement sélectionné. Le voyant associé s'allume et le reste jusqu'à la fin du cycle.

La durée du programme apparaît sur l'afficheur s'il n'y a pas de départ différé sélectionné.

Le programme **QUOTIDIEN** annule toute autre sélection de programmes ou d'options.

Sélection d'un programme

Le voyant allumé parmi "**Trempage**", "**Intensif**", "**EcoPastille**", "**Optima**", "**Fragile**" ou "**Quotidien**" indique le programme sélectionné. Pour changer cette sélection appuyez sur la touche "**Programmes**". Le programme suivant s'affiche alors.

La durée du programme apparaît sur l'afficheur s'il n'y a pas de départ différé sélectionné.

Départ immédiat du programme

Appuyez sur la touche "**Départ**". Si un départ différé a été sélectionné le voyant "Départ différé" s'allume sinon le voyant "**temps restant**" s'allume.

Déroulement d'un programme

Le voyant "**Temps restant**" s'allume et l'afficheur vous indique alors la durée en minutes jusqu'à la fin du programme.

Fin d'un programme

Le voyant "**Temps restant**" s'éteint et l'afficheur indique "**00**" jusqu'à l'ouverture de la porte. Une fois la porte ouverte, l'afficheur indique de nouveau la durée du programme sélectionné précédemment.

Annulation d'un programme

Appuyez sur la touche "**Départ**" pendant 2 secondes consécutives. Tous les voyants s'éteignent et l'afficheur indique "**00**" jusqu'à une nouvelle sélection de programme.

Sélection d'un Départ différé du programme

Après avoir sélectionné un programme appuyez sur la touche "**Départ différé**". Un temps de décalage d'une heure apparaît alors sur l'afficheur. A chaque nouvel appui sur cette touche le temps est augmenté d'une heure jusqu'à 9 heures maximum. Le fait d'appuyer sur la touche après un décalage de 9 heures vous affiche à nouveau la durée du programme (départ immédiat). Le démarrage du cycle après une sélection de départ différé n'est effectif que lorsque vous avez validé en appuyant sur la touche "**Départ**".

Retrait de la vaisselle

Videz d'abord le panier inférieur ; Vous évitez ainsi de faire tomber d'éventuelles gouttes d'eau du panier supérieur sur le panier inférieur.

Nettoyage et entretien

• Votre lave-vaisselle est muni d'un microfiltre puisé autonettoyant qui filtre en permanence les micro-salissures en suspension dans le bain de lavage. **Le microfiltre et le filtre principal ne se démontent pas car ils sont autonettoyés en permanence par les bras d'aspersion.**

CEPENDANT :

- Nettoyez régulièrement le piège à déchets. Pour cela :

① Tirez vers le haut la poignée du piège à déchets.



Piège à déchets
Puits de vidange
Filtre principal

Micro-filtre Autonettoyant

- Nettoyez le puits de vidange (3 à 4 fois par an). Pour cela :

② Retirez le puits de vidange en poussant la languette vers l'arrière puis tirez vers le haut.



Enlevez les résidus avec une brosse.

- Nettoyez sous l'eau courante.

- Remplacez l'ensemble dans son logement en veillant à bien le clipper à fond.

Vaisselle non appropriée pour le lavage en machine

- Les planches à découper en bois,
- Les ustensiles en plastique non résistant à la chaleur,
- Les objets en étain et en cuivre,
- La vaisselle et les couverts collés,
- Les ustensiles en acier oxydable,
- Les couverts avec manches en bois, en corne ou en nacre,
- Porcelaine antique ou peinte à la main.

Lors d'achat de vaisselle, verres, couverts, faites-vous confirmer qu'ils sont bien appropriés à un lavage en machine.

Procédez régulièrement au nettoyage si nécessaire :

- Du dessus des filtres, du pourtour de la porte, du joint de porte, avec une éponge humide pour éliminer tout dépôt éventuel.

Procédez au nettoyage si nécessaire :

- Du dessus des filtres, du pourtour de la porte, du joint de porte, avec une éponge humide pour éliminer tout dépôt éventuel.
- Pour la carrosserie et le tableau de commande. **Utilisez uniquement de l'eau et du savon.**

Ne pas employer les poudres abrasives, éponges métalliques, et les produits à base d'alcool, de diluant.

Utilisez de préférence un chiffon ou une éponge.

Tous les ans

Pour garantir durablement le bon fonctionnement de votre lave-vaisselle, pensez à le nettoyer une ou deux fois par an en effectuant un programme intensif à vide avec un produit de nettoyage spécial lave-vaisselle vendu dans le commerce.

Arrêt prolongé

Nettoyez complètement votre lave-vaisselle, puis débranchez l'alimentation électrique et fermez le robinet d'arrivée d'eau. Maintenez votre lave-vaisselle hors gel.

Pour vous aider à obtenir les meilleurs résultats de votre lave-vaisselle, nous avons répertorié pour vous, successivement :

- les quelques anomalies que vous pourriez constater à l'usage de votre appareil ;

- Les causes ;

- et leurs remèdes.

Avec ces quelques conseils très simples votre nouvel appareil vous apportera pendant longtemps toute la satisfaction que vous en attendez.

Anomalies constatées

Causes

Picotements électriques lorsque l'on touche la porte.	- Le raccordement à la terre de l'installation ou de la prise est mauvais.
Le lave-vaisselle ne démarre pas.	- Le branchement électrique. - La fermeture de porte. L'arrivée d'eau. - Le départ différé (selon modèle) - Vous avez sélectionné un deuxième programme "lavage d'attente" (selon modèle).
Mauvais lavage (ou redépôts).	- Choix de programme - Mauvais filtrage. - Paniers trop chargés, l'eau circule mal. - Produit de lavage moussant. - Piège à déchets obstrué. - Vaisselle mal rangée. - Bras de lavage bloqué par une pièce de vaisselle
Traces grassieuses.	- Trop peu de produit de lavage - Produit de lavage périmé. - Programme mal adapté.
Traces de blanches (calcaire).	- Mauvais réglage de l'adoucisseur. - Absence de sel régénérant.
Taches de thé, de café, betterave ou autres taches colorées.	- Trop peu de produit de lavage. - Produit de lavage périmé ou de mauvaise qualité
Opacification des verres (voile).	- Une eau trop adoucie est agressive pour les verres.
Traces de sel. (goût salé sur la vaisselle)	- Le complément d'eau de l'adoucisseur n'a pas été effectué à la mise en service (voir page 6) - Bouchon mal refermé à la mise en service.
Argentierie noircie ou piquée ou jaunie.	- La vaisselle est restée en contact avec des aliments contenant des albuminoïdes (œufs, lait, fromage). - Electrolyse due au contact d'autres métaux. - Produit de lavage mal adapté à l'argentierie.
Traces de rouille sur les lames de couteaux.	- Inox ou métal mal adapté au lave-vaisselle.
Cuve ou contre-porte humide.	- Une légère condensation sur les parois de la cuve ou sur la contre-porte peut se produire selon la température et l'hygrométrie ambiante, l'encastrement ou l'environnement de l'appareil, la durée écoulée depuis la fin du programme.
Le lave-vaisselle ne vidange pas	- Obturateur de siphon non retiré. - Le tuyau de vidange est coudé ou écrasé. - Vous avez déplacé votre appareil et à cette occasion vous l'avez basculé en arrière, cette manœuvre a désamorcé la pompe.

Remèdes

- Débranchez l'appareil et faites vérifier immédiatement la prise de terre par un spécialiste.
- Vérifiez La prise de courant.
- Vérifiez la bonne fermeture de la porte - Vérifiez l'ouverture du robinet d'arrivée d'eau.
- Vérifiez que le bouton "départ différé" est sur "0". (La position "0" est effective lorsque l'on entend un léger déclic)
- Le trempage a déjà été effectué, deux trempages consécutifs sont impossibles sur votre appareil, sélectionnez le programme "lavage".
- Choisissez un programme mieux adapté aux salissures.
- Assurez-vous qu'aucune pièce ne gêne le passage de l'eau. - Veillez à la bonne disposition de la vaisselle
- Utilisez exclusivement un produit de lavage spécial lave-vaisselle.
- Vérifiez la propreté du puits de vidange, des filtres, des bras, des joints et du pourtour de la porte.
- Nettoyez le filtre.
- Veillez à la bonne disposition de la vaisselle
- Vérifiez la libre rotation des bras de lavage.
- Augmentez la dose de produit de lavage.
- Utilisez un nouveau paquet.
- Choix d'un programme plus chaud
- Vérifiez qu'il s'agit bien de calcaire (nettoyage au vinaigre). Si oui :
- Vérifiez le remplissage du pot à sel
- Vérifiez la dureté de l'eau
- Augmentez le réglage de l'adoucisseur (voir page 6).
- Augmentez la dose de produit de lavage.
- Utilisez un nouveau paquet.
- Vérifiez qu'un adoucisseur n'est pas installé sur votre réseau.
- Vérifiez la dureté de l'eau.
- Diminuez le réglage de l'adoucisseur et si nécessaire supprimez le sel régénérant.
- Faire le complément d'eau si nécessaire
- Rechargez le pot à sel.
- Refermez le bouchon correctement.
- Débarrassez l'argenterie des résidus alimentaires immédiatement après usage.
- Séparez l'argenterie des autres métaux
- Choisissez un produit de lavage recommandé pour l'argenterie.
- Utilisez des couteaux "spécial" lave-vaisselle
- Cette condensation est normale. Si elle est très importante, vérifiez la présence de produit de rinçage et augmentez légèrement la dose si nécessaire.
- Vous atténuez le phénomène en laissant la porte entrouverte quelques minutes avant de décharger la vaisselle.
- Retirez l'obturateur de siphon.
- Vérifiez que le tuyau de vidange n'est pas coincé, ni coudé, ni écrasé.
- Pour réamorcer la pompe : décrochez la canne de vidange, étalez-la sur le sol l'extrémité sur une bassine ; lancez un programme, la vidange doit redémarrer. Coupez alors le "Marche-Arrêt", remettez la canne de vidange en place et relancez votre programme

Recyclage de l'emballage

Attention : Tenez tous les matériaux d'emballage hors de portée des enfants (ex. : sacs en plastique, polystyrène etc.) car ils peuvent être dangereux pour les enfants : Risque d'étouffement.

La récupération et le retraitement de l'emballage permettent d'économiser les matières et de réduire le volume des déchets.

Remettez votre emballage au centre de recyclage le plus proche. Renseignez-vous auprès de la mairie de votre ville.

Recyclage de l'ancien appareil

Si vous souhaitez vous débarrasser de votre ancien appareil, rendez-le totalement inutilisable. Détruisez le système de fermeture de porte afin que celle-ci ne ferme plus (des enfants peuvent s'enfermer en jouant à l'intérieur de l'appareil - risque d'étouffement). Coupez le câble d'alimentation électrique après avoir enlevé la fiche de la prise de courant.

Apportez votre appareil hors service au centre de recyclage le plus proche. Renseignez-vous auprès de la mairie de votre ville.

Lavage économique et écologique

Ne prélevez pas votre vaisselle à la main.

Exploitez pleinement les capacités de votre lave-vaisselle. Le lavage sera économique et écologique.

Choisissez toujours un programme de lavage adapté au type de vaisselle et en fonction de son degré de salissures.

Évitez les surdosages de détergents, de sel régénérant et de liquide de rinçage. Observez les recommandations inscrites dans cette notice (pages 6 et 7) ainsi que les indications mentionnées sur les emballages de produits. Assurez-vous du bon réglage de l'adoucisseur d'eau (voir page 6)

MODELES VIP10 - VIP20

	Eau*	Electricité*
Intensif	17/18 L.	1,80 kWh
Eco Pastille	17/18 L.	1,55 kWh
Optima	17/18 L.	1,38 kWh
Trempage	5 L.	0,10 kWh

MODELES VIP30 - VIP40

	Eau*	Electricité*
QUOTIDIEN	14/23 L	1,35 - 1,60 kWh
Intensif	19/23 L	1,60 kWh
ECO PASTILLE	14/18 L	1,50 kWh
Normal	14/18 L	1,38 kWh
Optima	14/18 L.	1,4 - 1,24 kWh
FRAGILE	14/18 L	1,15 kWh
TREMPAGE	5 L	0,10 kWh

*Suivant séchage.

Les valeurs affichées sur votre appareil sont données à titre indicatif et correspondent à un temps maximum. Le temps restant est ajusté en cours de cycle selon le chargement de vaisselle et l'environnement.

Ces valeurs se réfèrent à des conditions normales d'utilisation. Elles peuvent varier en fonction de la charge, de la température, de la dureté de l'eau ou de la tension d'alimentation.

MODELE VIP10 - VIP20

Capacité de lavage : 140 pièces, soit : 12 couverts normalisés, description des pièces de vaisselle

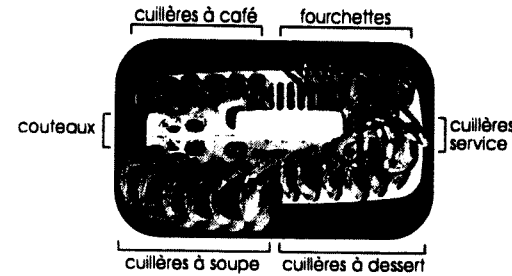

Panier à couverts normalisé avec grille de séparation

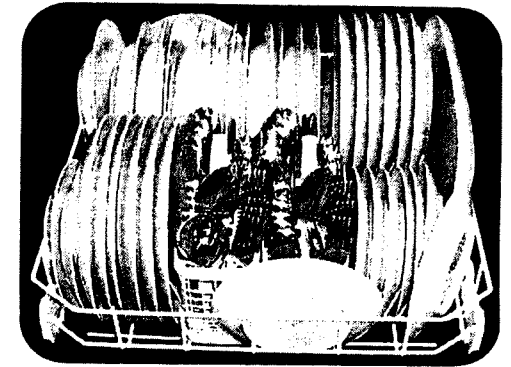

Panier inférieur normalisé

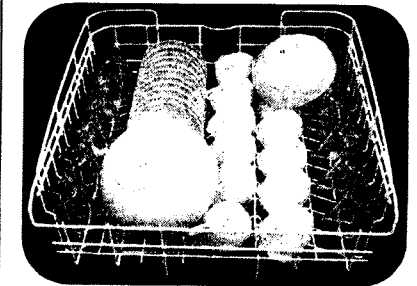

Panier supérieur normalisé chargement effectué sans clayettes latérales ni support (réglage en position haute)

Tests comparatifs avec la touche "Super condenseur" activée :
 Normes IEC 436, DIN 44990 : Programme "Intensif"
 Norme EN 50242 : Programme "OPTIMA"

- Il est impératif d'effectuer un réglage de l'adoucisseur immédiatement supérieur à celui préconisé, en fonction de votre dureté d'eau, pour tenir compte de l'absence de phosphate dans le détergent normalisé.
- Réglage distributeur de produit de rinçage sur : 2
- Quantité de lessive : 30 g. lessive B.

Règlage de la dureté de l'eau (Modèles - VIP10 - VIP20 - VIP30)

En maintenant la touche "Condenseur" enfoncée, appuyez sur la touche "Programmes". Ce premier appuie sur les voyants de défilement la plage de dureté enregistrée. Le seul voyant qui est alors allumé indique la plage de dureté selon la correspondance suivante :

Voyants	Début fixe	2ème voyant fixe	3ème voyant fixe	Début clignotant	2ème voyant clignotant	3ème voyant clignotant
Durée programmes						
Plage de dureté	0°F → 10°F	10°F → 25°F	25°F → 35°F	35°F → 45°F	45°F → 70°F	> 70°F*

Pour changer de plage, appuyez sur la touche "Programmes" tout en maintenant la touche "Condenseur" enfoncée. Le voyant suivant s'allume alors. Par défaut, à la première mise sous tension le réglage est sur la plage 45° F -> 70° F 2ème voyant allumé clignotant. (* Pour les eaux > 70°F, numéro 5, demandez conseil à votre revendeur).

MODELES VIP30 - VIP40

Capacité de lavage : 12 couverts normalisés.

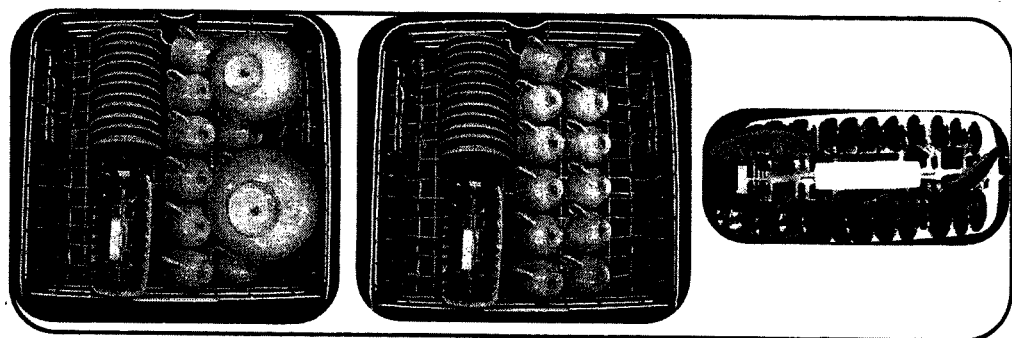
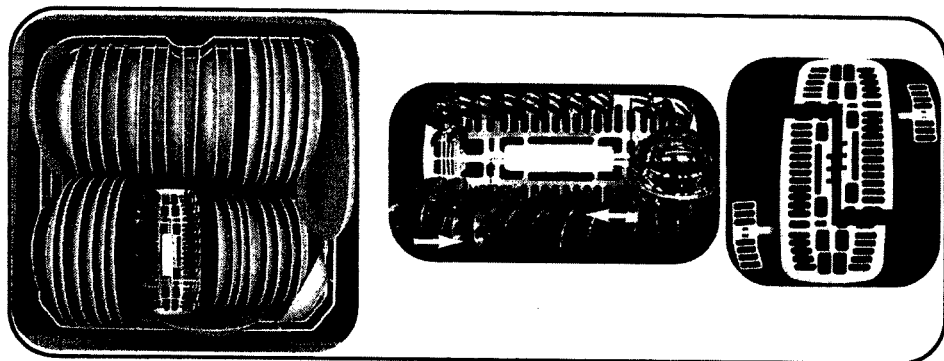

Tests comparatifs selon avec la touche "séchage condenseur" activée et réglage électronique de la dureté de l'eau.

Normes IEC 436, DIN 44990 : Programme "Intensif"

Norme EN 50242 : Programme "Optima"

Il est impératif d'effectuer un réglage de l'adoucisseur immédiatement supérieur à celui préconisé, en fonction de votre dureté d'eau, pour tenir compte de l'absence de phosphate dans le détergent normalisé.

- Réglage distributeur de produit de rinçage sur : 2
- Quantité de lessive : 30 g. lessive B.

Règlage électronique de la dureté de l'eau (Modèle VIP40)

En maintenant la touche "Condenseur" enfoncée, appuyez sur la touche "Programmes". Le numéro de plage de dureté est alors indiqué sur l'afficheur. (exemple : d2, numéro de plage de dureté = 2). Les numéros correspondent aux plages de dureté suivantes :

Numéro	0	1	2	3	4	5
Plage de dureté	0°F → 10°F	10°F → 25°F	25°F → 35°F	35°F → 45°F	45°F → 70°F	> ° 70°F

Pour changer de plage, appuyez sur la touche "Programmes" tout en maintenant la touche "Condenseur" enfoncée.

Par défaut, à la première mise sous tension le réglage est sur la plage 45° F -> 70° F (affichage "d4").

* Pour les eaux >70°F (position 5) consultez votre revendeur.