



MARQUE: SCOTT

REFERENCE: DRX 600 NOIR

CODIC: 2601974

SCOTT®

SCOTT®
DRX600

AUTORADIO RDS AVEC LECTEUR DVD/VCD/CD/USB/MP4/XVID/MP3/AUX

AM/FM STEREO

FONCTION RDS (AF/TP/TA/PTY)

MEMORISATION DE 30 STATIONS

ECRAN INTEGRE EN FACADE

PUISSANCE 4 X 40 WATTS

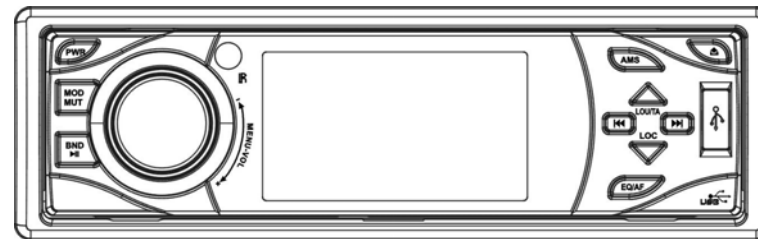

MANUEL D'UTILISATION ET INSTRUCTIONS D'INSTALLATION

TABLE DES MATIERES

1. ACCESSOIRES	F-2
2. CONSIGNES DE SECURITE	F-3
3. INSTALLATION	F-6
4. CONNEXIONS	F-10
5. ENTRETIEN	F-12
6. DESCRIPTION DE L'APPAREIL	F-13
7. DESCRIPTION DE TELECOMMANDE	F-14
8. OPERATIONS DE BASE	F-15
9. MODE RADIO	F-18
10. MODE VCD/CD/MP3/MP4/USB	F-24
11. MODE DVD	F-30
12. MENU PRINCIPAL	F-40
13. CARACTERISTIQUES TECHNIQUES	F-47
14. GUIDE DE DEPANNAGE	F-49

1. ACCESSOIRES

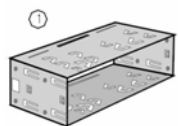

Cadre de montage X1

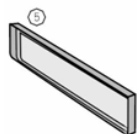

Cache de finition X1

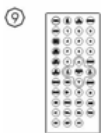

Télécommande X1



Boulon de montage arrière X1



Clé d'extraction X2

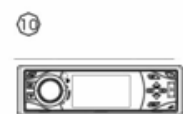

Façade amovible X1



Cautchouc X1

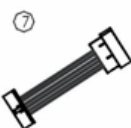

Connecteur ISO



Manuel d'utilisation X1



4 vis



Barrette métallique X1



Câble USB X1

2. CONSIGNES DE SECURITE







- 1. Veillez à effectuer les connexions en faisant attention aux couleurs mentionnées sur l'illustration. Une connexion incorrecte peut provoquer un dysfonctionnement de l'appareil ou abîmer le système électrique du véhicule.**
- 2. Veillez à respecter la polarité des haut-parleurs. Ne connectez jamais les câbles des haut-parleurs droit et gauche l'un à l'autre ou à une partie métallique du véhicule.**
- 3. Vérifiez si les connexions sont correctes avant de mettre l'appareil en marche.**
- 4. Lorsque vous remplacez le fusible, utilisez un fusible conforme à l'intensité indiquée sur le porte-fusible.**
- 5. Ne bloquez pas les orifices de ventilation. Vous pourriez provoquer une surchauffe à l'intérieur de l'appareil, ce qui risquerait de causer un incendie.**
- 6. Ne laissez pas l'appareil fonctionner trop longtemps lorsque la voiture est arrêtée, afin d'éviter de décharger la batterie du véhicule.**
- 7. Evitez d'exposer l'appareil à une température trop élevée.**
- 8. N'utilisez pas l'appareil par des températures extrêmes. Evitez toute exposition à l'humidité et à la lumière directe du soleil. Veillez à ce que la température à l'intérieur du véhicule soit comprise entre -10°C et $+60^{\circ}\text{C}$.**
- 9. Faites attention au champ magnétique émis par l'appareil. Ne placez pas de carte de crédit, de cassette ou de montre à proximité au risque de les abîmer ou de perdre des informations.**
- 10. Pour éviter toute interférence, éloignez-vous de l'appareil lorsque vous utilisez votre téléphone portable.**
- 11. N'exposez pas la télécommande à des températures élevées ou à la lumière directe du soleil. Elle risquerait de présenter un dysfonctionnement.**

A propos de ce manuel

Cet appareil comporte un certain nombre de fonctions sophistiquées qui font de ce lecteur un produit de qualité. Toutes ces fonctions ont été conçues de manière la plus conviviale possible, mais l'utilisation de certaines d'entre elles n'est pas complètement intuitive. Ce manuel vous aidera à comprendre ces fonctions et à employer l'appareil de façon optimale. Il vous donne principalement des informations sur la manière d'utiliser la télécommande. Cependant, outre les fonctions DVD/VCD/CD/MP3/MP4 qui ne peuvent être commandées qu'avec la télécommande, il existe également des fonctions qui peuvent être activées à l'aide des touches de l'unité principale.

DISQUES ET FORMATS COMPATIBLES

L'appareil supporte les disques et formats suivants :

Type de disque ou de format	Symbole	Contenu	Taille du disque	Type de disque ou de format	Symbole	Contenu	Taille du disque
DVD		Son et vidéo	12 cm	MP4		Son et vidéo	12 cm
VCD	 	Son et vidéo	12 cm	REMARQUE : Cet appareil est compatible avec les disques VCD1.0/2.0/3.0 et DVD.			
CD		Son	12 cm				
MP3		Son	12 cm				

- Afin d'éviter de salir le disque, tenez-le par les bords, sans en toucher la surface.



- Essuyez les disques avec un chiffon. Pour ce faire, procédez du centre vers l'extérieur. (Cf. illustration.)



▣ *Remarque :*

** En plus de lire les disques mentionnés ci-dessus, l'appareil peut également utiliser d'autres sources.*

- Ne collez aucun autocollant et n'écrivez pas sur vos disques.



- N'utilisez pas de CD comportant des autocollants afin d'éviter toute trace de colle au cas où ceux-ci se détacheraient. (Cf. illustration.)



3. INSTALLATION

INSTALLATION DE L'APPAREIL

Retirez les vis d'immobilisation du mécanisme CD avant d'installer l'appareil.

Avant de procéder à l'installation, enlevez les deux vis portant la mention « WARNING ».

Retirez les vis
d'immobilisation.

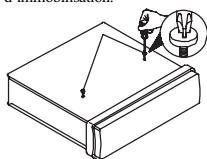

Précautions

- Choisissez l'emplacement de votre appareil de manière à ce qu'il ne gêne pas la conduite du chauffeur.
- Avant de procéder à l'installation de l'appareil, vérifiez si la façade amovible pourra être retirée facilement.
- Evitez d'installer l'appareil à un endroit exposé à des températures élevées, à la lumière directe du soleil ou à proximité d'une source de chaleur. Evitez aussi le contact avec la poussière ou la saleté ainsi que les vibrations excessives.
- Pour garantir une installation correcte, utilisez uniquement les accessoires fournis.
- Retirez la façade de l'autoradio avant de procéder à son installation.
- Afin d'éviter tout problème de lecture de disques, l'autoradio doit être installé à un angle inférieur à 30°.

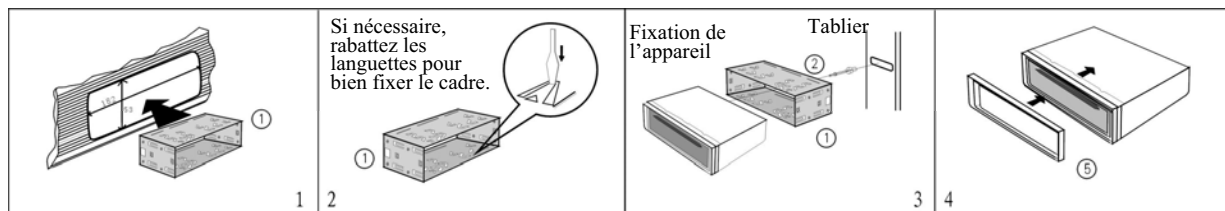

Insérez le cadre de montage dans le tableau de bord (1). Sélectionnez les languettes appropriées en fonction des dimensions de l'ouverture du tableau de bord et rabattez-les de manière à ce que le cadre de montage soit fermement fixé (2). Effectuez les connexions et insérez l'autoradio dans le cadre de montage. Placez ensuite le cadre de finition (4). Si nécessaire, placez la barrette métallique à l'arrière de l'appareil et fixez-la à l'aide du boulon de montage arrière et du caoutchouc de guidage.

DEMONTAGE DE L'APPAREIL

Avant de retirer l'autoradio, enlevez la façade amovible.

Pour plus d'informations, consultez la section « RETRAIT DE LA FACADE ».

1. Après avoir enlevé la façade amovible, retirez le cache de finition.
2. Insérez les clés d'extraction fournies dans leurs logements situés sur les côtés de l'appareil (cf. illustration) jusqu'à ce que vous entendiez un clic. Retirez ensuite l'autoradio du tableau de bord en tirant les clés.



MISE EN PLACE DE LA FAÇADE AMOVIBLE

Insérez d'abord le côté droit de la façade (A) sur le côté droit de l'unité principale (B). Poussez ensuite la façade vers la droite pour pouvoir emboîter le côté gauche. Enfin, faites basculer la façade vers le haut jusqu'à ce qu'un clic retentisse.

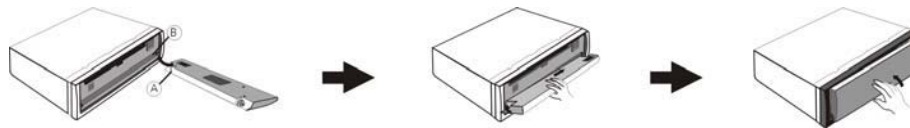

■ **Remarque :**

Ne placez pas d'objet entre la façade et l'unité principale.

RETRAIT DE LA FAÇADE

Appuyez sur la touche  en haut à droite pour faire basculer la façade.

Lorsque la façade est basculée à un angle de 90°, faites-la glisser vers la droite et retirez-la.

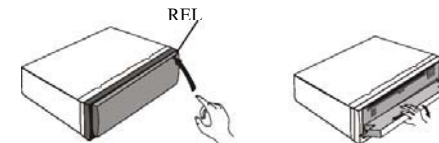

4. CONNEXIONS

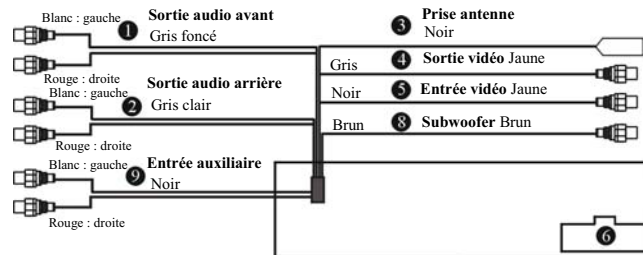

1. Sortie audio avant
2. Sortie audio arrière
3. Prise antenne
4. Sortie vidéo
5. Entrée vidéo
6. Connecteur de sortie (femelle)
7. Connecteur de sortie (mâle)
8. Subwoofer
9. Entrée auxiliaire

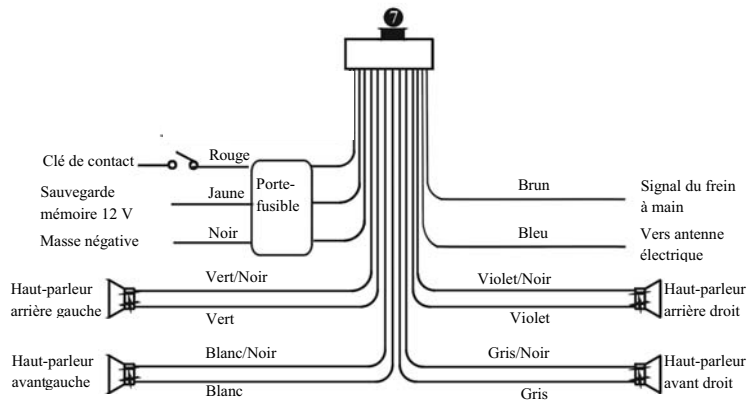

Remarques :

* Les vidéos ne pourront être affichées que si le câble brun est relié à la masse par l'intermédiaire du frein à main..

* Si vous ne souhaitez pas utiliser cette fonction, connectez ce câble au pôle négatif.

La plupart des véhicules sont déjà équipés de connecteurs ISO et des câbles électriques nécessaires à l'installation d'un autoradio. Ceux-ci se trouvent dans l'emplacement prévu pour l'autoradio (dans le tableau de bord). Si tel est le cas, utilisez ces câbles pour le branchement de l'autoradio. Si votre véhicule n'est pas équipé de ces câbles de branchement, nous vous conseillons de vous procurer un connecteur ISO auprès d'un magasin spécialisé ou de votre concessionnaire de véhicule. Ensuite, vous n'aurez plus qu'à brancher vos enceintes et la source d'alimentation au câble ISO en suivant les instructions de connexions ci-dessous :



<p>Connecteur pour l'alimentation</p> <p>1. Batterie +12V permanent (jaune)</p> <p>2. Masse (noir)</p> <p>3. Alimentation +12 V contact (rouge)</p> <p>4. Antenne électrique (bleu)</p>	<p>Connecteur pour haut-parleurs</p> <p>6. Haut-parleur arrière droit + (violet)</p> <p>7. Haut-parleur arrière droit - (violet/noir)</p> <p>8. Haut-parleur avant droit + (gris)</p> <p>9. Haut-parleur avant droit - (gris/noir)</p>	<p>10. Haut-parleur avant gauche + (blanc)</p> <p>11. Haut-parleur avant gauche - (blanc/noir)</p> <p>12. Haut-parleur arrière gauche + (vert)</p> <p>13. Haut-parleur arrière gauche - (vert/noir)</p>
---	--	---

- 1) Vérifiez préalablement que votre système électrique délivre 12V avec masse négative (24V interdit).
- 2) Avant de commencer les branchements, coupez l'alimentation en retirant le fusible du porte-fusible.
- 3) Branchez le câble d'alimentation à l'un des terminaux de la voiture.
- 4) Connectez le câble noir de la masse à une partie métallique de la voiture. Il est important que le contact soit bien établi.
- 5) Effectuez les autres connexions comme indiqué.
- 6) Branchez la batterie de la voiture.
- 7) Remplacez le fusible dans le porte-fusible de l'appareil.

DES CONNEXIONS OU UNE UTILISATION INCORRECTES ANNULERONT LA GARANTIE DE CET APPAREIL.

5. ENTRETIEN

Remplacement des fusibles



Utilisez des fusibles d'intensité conforme aux données communiquées par le fabricant. Si les fusibles fondent, vérifiez la connexion à l'alimentation avant de le remplacer. Si les fusibles fondent à nouveau, il doit y avoir un dysfonctionnement. Dans ce cas, veuillez consulter le centre de réparation le plus proche.

▲ Avertissement :

N'utilisez jamais un fusible d'une intensité supérieure à celle spécifiée. Vous risqueriez d'abîmer l'appareil.

Remplacement de la pile

Si la portée de la télécommande diminue ou si cette dernière ne fonctionne plus, remplacez la pile bouton au lithium par une nouvelle pile (type CR2025). Veillez à respecter la polarité.

<p>Tirez doucement le tiroir pour pile tout en appuyant sur le côté.</p> 	<p>Placez la pile bouton dans le tiroir avec le signe + vers le haut.</p> 	<p>Mettez le tiroir en place dans la télécommande.</p> 	<p>Avertissement : Une mauvaise manipulation de la pile peut provoquer une explosion. Ne la chargez pas, ne la démontez pas et ne la jetez pas au feu.</p>
--	--	--	---

Précautions concernant l'utilisation des piles au lithium



Conservez la pile au lithium hors de la portée des enfants. En cas d'ingestion, consultez immédiatement un médecin. Pour un fonctionnement optimal, nettoyez la pile avec un chiffon sec.

Veillez à respecter la polarité lors de la mise en place de la pile. Pour prévenir tout court-circuit, n'utilisez pas d'objet métallique pour insérer la pile.

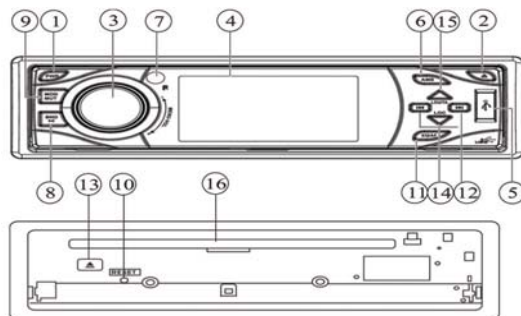
6. DESCRIPTION DE L'APPAREIL



- (1) **Touche PWR**
Pour mettre l'appareil en marche, appuyez sur la touche PWR. Appuyez à nouveau sur cette touche pour mettre l'appareil en veille.
- (2) **Touche **
Appuyez sur cette touche pour faire basculer la façade.
- (3) **Bouton MENU-VOL (menu / volume)**
Tournez le bouton dans le sens des aiguilles d'une montre pour augmenter le volume, ou dans le sens contraire des aiguilles d'une montre pour le diminuer. Appuyez de manière répétée sur ce bouton pour sélectionner un paramètre audio. Appuyez longuement pour accéder au menu principal. Tournez le bouton pour effectuer le réglage du paramètre sélectionné, puis appuyez pour valider.
- (4) **ECRAN LCD**
Affichage de vidéos et d'informations sur le mode en cours.
- (5) **Port USB**
- (6) **Touche AMS (mémoire automatique de stations / répétition)**

En mode radio, appuyez brièvement sur cette touche puis utilisez les touches  /  pour sélectionner le numéro de présélection sous lequel vous souhaitez mémoriser la fréquence en cours. Maintenez enfoncée cette touche pour effectuer une mémorisation automatique des stations.

En mode lecture, appuyez sur cette touche pour activer la fonction de répétition.

(7) **Capteur infrarouge pour télécommande**

(8) **Touche BND /  (bande / lecture / pause)**

En mode radio, appuyez sur cette touche pour sélectionner une bande de fréquences. En mode lecture, appuyez sur cette touche pour mettre la lecture en pause. Appuyez de nouveau sur cette touche pour reprendre la lecture.

(9) **Touche MOD/MUT (mode / sourdine)**



Appuyez brièvement sur cette touche pour sélectionner un des modes suivants : « RADIO », « DVD », « AUX IN » (entrée auxiliaire). Maintenez enfoncée cette touche pour couper le son.

(10) **RESET (réinitialisation)**

Permet de rétablir les paramètres par défaut de l'autoradio.

(11) **Touche EQ/AF (égaliseur / fréquences alternatives)**

Appuyez brièvement sur cette touche pour activer/désactiver la fonction AF (fréquences alternatives). Maintenez enfoncée cette touche pour sélectionner l'un des modes égaliseur suivants : « POP », « CLASSIC » (classique) et « ROCK ».

(12) **Touches  / **

Appuyez sur cette touche pour effectuer une recherche manuelle de station ou pour passer à la plage ou au chapitre précédent / suivant.

(13) ** Touche EJECT (éjection)**

Appuyez sur cette touche pour éjecter le disque.

(14) **Touche LOC (local)**

En mode radio, appuyez sur cette touche pour sélectionner une station locale ou distante.

(15) **Touche LOU/TA (loudness / infos trafic)**

Appuyez brièvement sur cette touche pour activer la fonction infos trafic. Maintenez enfoncée cette touche pour activer la fonction Loudness.

(16) **Compartiment disque**

7. DESCRIPTION DE LA TELECOMMANDE

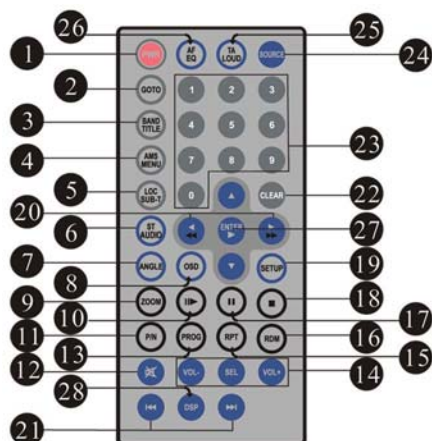

- 1 Touche PWR (marche / veille)
- 2 Touche GOTO (recherche d'un temps de lecture / d'une plage)
- 3 Touche BAND/TITLE (sélection de bande / menu des titres)
- 4 Touche AMS/MENU (balayage des stations mémorisées / mémorisation automatique des stations / menu)
- 5 Touche LOC/SUB-T (station locale ou distante / affichage des sous-titres)
- 6 Touche ST/AUDIO (stéréo ou mono / langue audio / sélection du canal audio)
- 7 Touche ANGLE (angle de vue / type de programme)
- 8 Touche OSD (affichage à l'écran)

9 Touche ZOOM (appuyez brièvement sur cette touche pour agrandir ou réduire l'image / maintenez enfoncée cette touche pour sélectionner un format d'affichage : normal / large)

10 Touche II (ralenti vers l'avant ou l'arrière)

11 Touche P/N (sélection du système TV : PAL ou NTSC)

12 Touche (sourdine)

13 Touche PROG (lecture programmée)

14 Touches VOL+/VOL-/SEL (réglage du volume / paramètres audio)

15 Touche RPT (lecture répétée)

16 Touche RDM (lecture aléatoire)

17 Touche (lecture / pause)

18 Touche (arrêt de la lecture)

19. Touche SETUP (réglages)

20 Touches (retour rapide / avance rapide)

21 Touches (plage ou chapitre précédent/suivant)

22. Touche CLEAR (effacer)

23 Pavé numérique (0-9)

24 Touche SOURCE (sélection du mode)

25 Touche TA/LOUD (infos trafic / Loudness)

26 Touche AF/EQ (fréquences alternatives / égaliseur)

27 Touches directionnelles (gauche / droite / haut / bas / valider)

28 Touche DSP (pendant que vous regardez une vidéo, appuyez sur cette touche pour afficher/cacher les informations OSD éventuellement affichées à l'écran.) Si cette fonction est activée, les indications qui apparaissent à l'écran (exemple : réglage du volume) disparaissent après 8 secondes.

8. OPERATIONS DE BASE

1. Réinitialisation de l'appareil

Vous devez réinitialiser l'appareil si vous l'utilisez pour la première fois ou si vous avez remplacé la batterie du véhicule. Appuyez sur RESET (10) à l'aide d'un objet pointu, comme un stylo, pour réinitialiser l'appareil.

Remarques :

** Lorsque l'afficheur présente des caractères incompréhensibles, appuyez sur RESET pour résoudre le problème. Le réglage de l'heure ainsi que toutes les données mises en mémoire seront effacés.*

** Seul RESET permet d'effectuer une réinitialisation de l'appareil.*

2. Mise en marche / arrêt de l'autoradio

Appuyez sur la touche PWR (1) de la télécommande pour mettre l'appareil en marche. Si vous insérez un disque ou une clé USB, l'appareil change automatiquement de mode et commence la lecture. Appuyez de nouveau sur cette touche pour revenir en mode veille.

Remarque :

** La touche PWR de l'appareil remplit la même fonction.*

3. Réglage du volume

Appuyez sur la touche VOL+ (14) de la télécommande pour augmenter le niveau de volume ou sur la touche VOL- pour le diminuer.

Remarque :

** Le réglage du volume peut également s'effectuer à l'aide du bouton VOL+/- (3) de l'appareil.*

4. Réglage du son

Appuyez de manière répétée sur la touche SEL (14) pour sélectionner l'option souhaitée selon l'ordre suivant :

« BAL » (balance) → « FAD » (fader) → « BAS » (graves) → « TRE » (aigus) → « VOL » (volume)

Lorsque l'option souhaitée est sélectionnée, utilisez les touches VOL+/- (14) de la télécommande pour effectuer le réglage.

Remarque :

* *Le réglage du son peut également s'effectuer à l'aide du bouton VOL+/- (3) de l'unité principale.*

5. Sélection d'un préréglage égaliseur

Lorsque vous écoutez de la musique pop, classique ou rock, sélectionnez le préréglage égaliseur correspondant à l'aide de la touche EQ (26) de la télécommande afin d'obtenir un son optimal.

Appuyez de manière répétée sur la touche EQ (26) pour sélectionner le préréglage souhaité selon l'ordre suivant :

« POP » → « CLASSIC » (classique) → « ROCK » → « EQ OFF » (égaliseur désactivé)

Remarque :

* *La touche EQ (11) de l'appareil remplit la même fonction.*



6. Activation/désactivation de la fonction Loudness

Appuyez longuement sur la touche LOUD (25) de la télécommande afin d'activer la fonction Loudness. Cette fonction accentue les graves, ce qui compense la sensibilité de l'oreille dans les fréquences basses. Appuyez de nouveau sur cette touche pour désactiver cette fonction.

Remarque :

* *La touche LOU (15) de l'appareil remplit la même fonction.*

7. Fonction sourdine

Appuyez sur la touche  (12) de la télécommande pour couper le son. Le symbole  s'affiche. Appuyez de nouveau sur cette touche pour réactiver la sortie des haut-parleurs.

▣ *Remarque :*

** Vous pouvez également appuyer longuement sur la touche MUT (9) de l'appareil.*

8. Suppression d'une saisie incorrecte

Si vous avez saisi une donnée incorrecte, appuyez sur la touche CLEAR (22) de la télécommande pour l'effacer.

▣ *Remarque :*

** Cette opération ne peut être effectuée qu'à l'aide de la télécommande.*

9. Sélection du mode source

Appuyez de manière répétée sur la touche SOURCE (24) de la télécommande pour sélectionner les différents modes disponibles.

▣ *Remarque :*

** Si vous appuyez brièvement sur la touche MOD (9) de l'appareil, celle-ci remplit la même fonction.*

10. Mode d'affichage

Pendant la lecture d'une vidéo, maintenez enfoncée la touche ZOOM (9) de la télécommande pour choisir un format d'affichage : « Normal » (4:3) ou « Wide » (large) (16:9). Maintenez cette touche enfoncée pour revenir au format d'affichage précédent.



11. Capteur infrarouge :

Le capteur infrarouge (7) de l'unité principale reçoit le signal de la télécommande.

12. Entrées auxiliaires

Vous pouvez brancher un appareil externe équipé d'une sortie AV à l'unité principale de l'appareil grâce aux entrées auxiliaires situées à l'arrière de l'appareil (AUX VIDEO IN / AUX IN L/R).

13. Ejection forcée d'un disque

S'il y a un problème durant la lecture ou si le disque ne peut pas être éjecté normalement, remettez la façade en place (le cas échéant) et appuyez brièvement sur la touche SOURCE pour passer en mode radio. Ensuite, appuyez sur la touche  (2) pour faire basculer la façade de l'autoradio et maintenez enfoncée la touche  (13) pendant 3 secondes pour forcer l'appareil à éjecter le disque.

9. MODE RADIO

1. Sélection de bande

En mode radio, appuyez de manière répétée sur la touche BAND (3) de la télécommande pour sélectionner la bande de fréquences selon l'ordre suivant :

FM1 → FM2 → FM3 → MW1(AM) → MW2(AM)

Remarque :

** La touche BND (8) de l'appareil remplit la même fonction.*

2. Recherche manuelle / automatique de stations

Recherche manuelle : Appuyez de manière répétée sur la touche ◀ ou ▶ (20) de la télécommande pour diminuer ou augmenter la fréquence et rechercher une station. Recherche automatique : Maintenez enfoncée la touche ◀ ou ▶ (20) pendant plus de 3 secondes pour rechercher automatiquement une station vers des fréquences plus basses ou plus élevées.

▣ Remarque :

* Les touches ◀/▶ (12) de l'unité principale remplissent les mêmes fonctions.

3. Sélection de stations locales ou distantes

En mode radio, appuyez sur la touche LOC (5) de la télécommande pour sélectionner la réception de stations locales. L'indication « LO » (local) s'affiche et seules les stations locales sont disponibles. Appuyez encore une fois sur cette touche pour désactiver la fonction. L'indication « DX » (distant) s'affiche et tant les stations locales que distantes sont disponibles.

▣ Remarques :

* Cette fonction n'est pas disponible sur la bande AM.

* Le mode par défaut est le mode DX.

4. Sélection d'une station mémorisée

En mode radio, appuyez sur la touche ▲/▼ (27) de la télécommande pour passer à la station mémorisée suivante/précédente.

▣ Remarque :

* Pour réaliser cette manipulation à l'aide de la façade, appuyez brièvement sur la touche AMS, puis sur les touches ▶/◀ pour passer d'une présélection à l'autre.

5. Sélection mono / stéréo

En mode radio FM, appuyez de manière répétée sur la touche ST (6) de la télécommande pour sélectionner le mode mono ou stéréo. Lorsque vous sélectionnez le mode mono, l'indication « MO » s'affiche. Lorsque l'indication « MO » disparaît, l'appareil est passé en mode stéréo.

▣ Remarque :

* Cette opération ne peut être effectuée qu'à l'aide de la télécommande.

6. Balayage des stations en mémoire / mémorisation automatique des stations

En mode radio, appuyez sur la touche AMS (4) de la télécommande pour écouter toutes les stations mémorisées pendant 5 secondes chacune. Appuyez sur la touche correspondante du pavé numérique de la télécommande (de 1 à 6) ou sur la touche AMS lorsque vous entendez la station souhaitée. L'autoradio arrête le balayage sur cette station. Remarque : La touche AMS (6) de l'appareil ne remplit pas la même fonction (voir précédemment).

Maintenez enfoncée la touche AMS (4) pendant plus de 2 secondes pour activer la fonction de mémorisation automatique. L'autoradio mémorise automatiquement des stations sous les 6 numéros de présélection (touches 1 à 6 du pavé numérique).

Remarque :

* L'appareil peut mémoriser jusqu'à 6 stations par bande.

7. Utilisation du pavé numérique

En mode radio, utilisez le pavé numérique pour rappeler une station mémorisée.

Le pavé numérique (touches 1 à 6) vous permet également de mémoriser vos stations favorites. Procédez comme suit :

1. Lorsque vous écoutez une station, maintenez enfoncée l'une des touches du pavé numérique (23) jusqu'à ce que le nombre correspondant s'affiche, ce qui signifie que la station a été mémorisée sous ce numéro de présélection.
2. Vous pouvez mémoriser jusqu'à 18 stations FM (6 stations par bande FM1, FM2, FM3) et jusqu'à 12 stations AM (6 stations par bande MW1, MW2).

Remarque :

* Cette opération ne peut être effectuée qu'à l'aide de la télécommande.

8. Affichage à l'écran

En mode radio, appuyez brièvement sur la touche OSD (8) de la télécommande pour accéder à la configuration RDS. Appuyez longuement sur cette touche pour obtenir des informations sur les réglages et l'appareil.

Remarque :

* Cette opération ne peut être effectuée qu'à l'aide de la télécommande.

9. Entrée manuelle de la fréquence d'une station

Appuyez sur la touche GOTO (2) de la télécommande, l'indication « FR: » (fréquence) s'affiche. Ensuite, entrez directement la fréquence d'une station.

Tous les chiffres doivent être saisis. Exemple : en mode FM, les 5 chiffres doivent être composés (ex : 100.00). Si vous entrez 100.0, cela ne suffit pas.

Remarque :

* Cette opération ne peut être effectuée qu'à l'aide de la télécommande.

10. Fréquences alternatives

Appuyez brièvement sur la touche AF (26) de la télécommande pour activer/désactiver la fonction AF. Grâce à cette fonction, l'autoradio se syntonise sur la meilleure fréquence alternative disponible de la station en cours si le signal de celle-ci est faible ou inexistant. L'indication « AS » ou « AF: SCH » (recherche de fréquences alternatives) s'affiche alors. Lorsque la fonction AF est activée et qu'un signal plus fort est reçu pour cette station, l'indication « AF » s'affiche.

■ Remarque :

* La touche AF (11) de l'appareil remplit la même fonction.

11. Infos trafic

Appuyez brièvement sur la touche TA (25) de la télécommande pour activer la fonction infos trafic. L'indication « TA » s'affiche. La présence ou l'absence de l'indication « TP » permet de savoir si des infos trafic sont disponibles.

Lorsque l'indication « TP » ne s'affiche pas, cela signifie qu'il n'y a aucune info trafic. Lorsque l'indication « TP » s'affiche, les infos trafic sont diffusées. Pendant la lecture d'un disque, l'autoradio passe en mode radio et diffuse automatiquement les infos trafic.

L'indication « TRAFFIC » et le nom de la station s'affichent. Lorsque l'info trafic est terminée, l'autoradio revient au mode précédent.

■ Remarque :

* Si vous appuyez brièvement sur la touche TA (15) de l'appareil, celle-ci remplit la même fonction.

12. Type de programme

Appuyez brièvement sur la touche ANGLE (7) pour activer la fonction PTY (type de programme).

Utilisez les touches ▲ et ▼ pour sélectionner le type de programme. Ensuite, maintenez enfoncée la touche ANGLE pour lancer la recherche de ce type de programme, ou appuyez brièvement sur la touche ANGLE pour que la recherche commence automatiquement 3 secondes plus tard.

■ Remarques :

* Cette opération ne peut être effectuée qu'à l'aide de la télécommande.

* Appuyez brièvement sur la touche OSD (8) de la télécommande pour afficher des informations sur les réglages.

* Cette fonction n'est disponible que pour les stations FM RDS.

13. MENU RADIO

Appuyez sur la touche SETUP (19) de la télécommande pour afficher le menu de réglage de la radio. Utilisez les touches directionnelles (▲/▼/◀/▶) de la télécommande pour sélectionner l'option de votre choix. Appuyez ensuite sur la touche ENTER pour confirmer. Utilisez les touches directionnelles ▲/▼/◀/▶ pour sélectionner l'option « EXIT » (quitter), puis appuyez sur la touche ENTER pour quitter le menu de réglage. Vous pouvez également quitter le menu en appuyant une nouvelle fois sur la touche SETUP.

■ **Remarque :**

* Cette opération ne peut être effectuée qu'à l'aide de la télécommande.

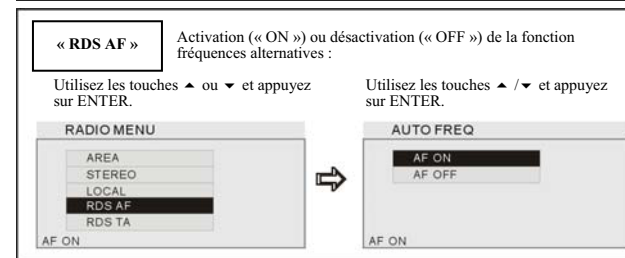
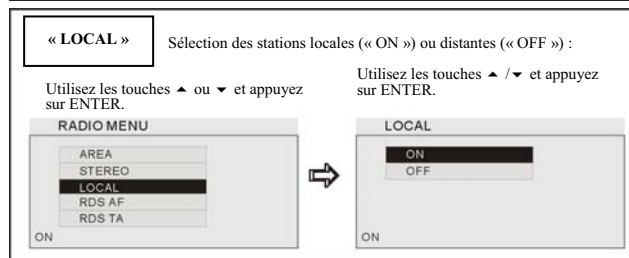
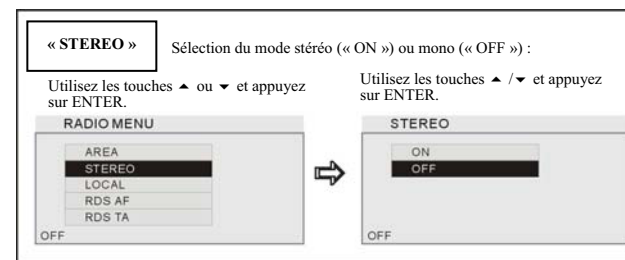
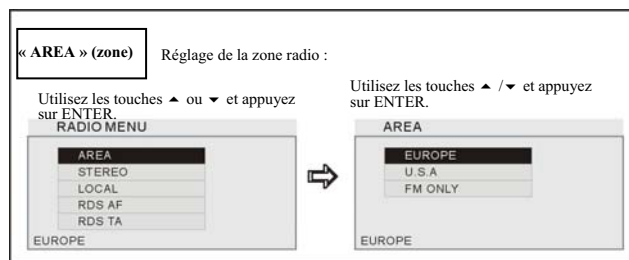

« RDS TA » Activation (« ON ») ou désactivation (« OFF ») de la fonction infos trafic :

Utilisez les touches ▲ ou ▼ et appuyez sur ENTER.

Utilisez les touches ▲ / ▼ et appuyez sur ENTER.

The diagram shows two screens. The first screen is titled 'RADIO MENU' and has a list of options: AREA, STEREO, LOCAL, RDS AF, and RDS TA. The 'RDS TA' option is highlighted with a black bar. Below the screen, the text 'TA ON' is displayed. An arrow points to the second screen, titled 'AUTO FREQ', which has two options: TA ON and TA OFF. The 'TA ON' option is highlighted with a black bar. Below this screen, the text 'TA ON' is also displayed.

« REGION » Activation (« ON ») ou désactivation (« OFF ») de la fonction région :

Utilisez les touches ▲ ou ▼ et appuyez sur ENTER.

Utilisez les touches ▲ / ▼ et appuyez sur ENTER.

The diagram shows two screens. The first screen is titled 'RADIO MENU' and has a list of options: REGION, RT SCROLL, TA VOLUME, and EXIT. The 'REGION' option is highlighted with a black bar. Below the screen, the text 'REG OFF' is displayed. An arrow points to the second screen, titled 'REGION', which has two options: REG ON and REG OFF. The 'REG OFF' option is highlighted with a black bar. Below this screen, the text 'REG OFF' is also displayed.

« RT SCROLL » Réglage de la vitesse de défilement du texte RDS :

Utilisez les touches ▲ ou ▼ et appuyez sur ENTER.

Utilisez les touches ▲ / ▼ et appuyez sur ENTER.

The diagram shows two screens. The first screen is titled 'RADIO MENU' and has a list of options: REGION, RT SCROLL, TA VOLUME, and EXIT. The 'RT SCROLL' option is highlighted with a black bar. Below the screen, the text 'NORMAL' is displayed. An arrow points to the second screen, titled 'RT SCROLL', which has three options: SLOW, NORMAL, and FAST. The 'NORMAL' option is highlighted with a black bar. Below this screen, the text 'NORMAL' is also displayed.

« TA VOLUME » Réglage du volume des infos trafic à un niveau élevé (« HIGH »), moyen (« NORMAL ») ou faible (« LOW ») :

Utilisez les touches ▲ ou ▼ et appuyez sur ENTER.

Utilisez les touches ▲ / ▼ et appuyez sur ENTER.





The diagram shows two screens. The first screen is titled 'RADIO MENU' and has a list of options: REGION, RT SCROLL, TA VOLUME, and EXIT. The 'TA VOLUME' option is highlighted with a black bar. Below the screen, the text 'NORMAL' is displayed. An arrow points to the second screen, titled 'TA VOLUME', which has three options: LOW, NORMAL, and HIGH. The 'NORMAL' option is highlighted with a black bar. Below this screen, the text 'NORMAL' is also displayed.

10. MODE VCD/CD/MP3/MP4/USB

1. Lecture d'un disque / d'une clé USB

Lecture d'un disque : Appuyez sur la touche PWR pour mettre l'appareil en marche et appuyez sur la touche  pour faire basculer la façade. Ensuite, insérez un disque dans le compartiment (face imprimée vers le haut) et repoussez la façade. L'appareil passe automatiquement en mode disque.

Lecture des fichiers d'une clé USB : Retirez la protection en caoutchouc et utilisez impérativement le câble USB fourni pour connecter une clé USB à l'appareil. L'appareil commence automatiquement la lecture des fichiers.

Si la clé contient des répertoires, utilisez les touches  ou  (21) pour sélectionner un répertoire en mode arrêt. Ensuite, confirmez votre sélection à l'aide de la touche ENTER. Sélectionnez alors le fichier de votre choix à l'aide des touches  / .



■ Remarques :



* *Le mode USB est le mode par défaut : Lorsque vous remplacez la façade, l'appareil passe automatiquement en mode USB si une clé USB est insérée dans l'appareil.*

* *Pour éjecter un disque, appuyez d'abord sur la touche  pour faire basculer la façade puis appuyez sur la touche .*



* *La détection de certains périphériques USB peut ne pas s'effectuer immédiatement.*

2. Sélection rapide d'une plage

Fichiers MP3/MPEG-4 : En mode arrêt, utilisez la touche  /  de la télécommande pour aller à la plage suivante / précédente. Appuyez ensuite sur la touche ENTER pour commencer la lecture.

Lors de la lecture d'un VCD/CD ou de fichiers MP3/MPEG-4, appuyez sur la touche  /  de la télécommande pour passer à la plage précédente / suivante.

■ Remarque :

* *Les touches  /  de l'appareil remplissent la même fonction.*

3. Lecture répétée

En mode lecture, appuyez sur la touche RPT (15) de la télécommande pour répéter la plage en cours. Appuyez de nouveau sur cette touche pour arrêter la lecture répétée.

■ Remarque :

* *La touche AMS (6) de l'appareil remplit également cette fonction.*

4. Pavé numérique

En mode lecture, vous pouvez sélectionner une plage à l'aide des touches du pavé numérique (23). La lecture de la plage commence automatiquement.

■ **Remarque :**

* Cette opération ne peut être effectuée qu'à l'aide de la télécommande.

5. Arrêt de la lecture

Pendant la lecture de fichiers MP3/MPEG-4, appuyez sur la touche ■ (18) de la télécommande pour arrêter la lecture.

En mode VCD/CD, appuyez sur la touche ■ pour suspendre la lecture et appuyez sur la touche ■ (17) de la télécommande pour reprendre la lecture. Appuyez deux fois sur la touche ■ pour arrêter complètement la lecture.

■ **Remarque :**

* Cette opération ne peut être effectuée qu'à l'aide de la télécommande.

6. Sélection d'un temps de lecture / d'une plage

En mode CD, appuyez sur la touche GOTO (2) de la télécommande et l'indication « --:-- » apparaît. Saisissez le temps de lecture souhaité à l'aide du pavé numérique. Si vous appuyez deux fois sur la touche GOTO, vous pourrez également saisir un temps de lecture, mais celui-ci ne s'applique cette fois qu'à la plage en cours de lecture (pas au disque entier).

En mode MP3, appuyez sur la touche GOTO. L'indication « ---/XX » (XX = le nombre total de plages) s'affiche. Saisissez le numéro de la plage que vous souhaitez écouter. Appuyez deux fois sur la touche GOTO. L'indication « --:-- » s'affiche. Saisissez ensuite le temps de lecture pour accéder au passage souhaité.

En mode MPEG-4, appuyez sur la touche GOTO. L'indication « --- » s'affiche. Saisissez le numéro de la plage que vous souhaitez écouter. Appuyez deux fois sur la touche GOTO. L'indication « --:-- » s'affiche. Saisissez ensuite le temps de lecture pour accéder au passage souhaité.

■ **Remarque :**

* Cette opération ne peut être effectuée qu'à l'aide de la télécommande.

7. Interruption de la lecture

En mode lecture, appuyez sur la touche **II** (17) pour interrompre la lecture. Appuyez de nouveau sur cette touche pour reprendre la lecture.

▣ **Remarque :**

* La touche **II** (9) de l'appareil remplit la même fonction.

8. Avance rapide / retour rapide

Appuyez de manière répétée sur la touche **◀** ou **▶** de la télécommande pour sélectionner la vitesse du retour ou de l'avance rapide selon la séquence suivante :

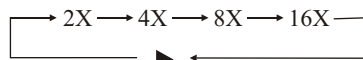

▣ **Remarque :**

* Cette opération ne peut être effectuée qu'à l'aide de la télécommande.

9. Affichage à l'écran

En mode lecture VCD/CD, appuyez sur la touche OSD (8) de la télécommande pour afficher les informations suivantes : Temps écoulé du titre → Temps restant du titre → Temps écoulé du CD/VCD → Temps restant du CD/VCD → Pas d'affichage d'informations

En mode de lecture de VCD/CD ou de fichiers MP3/MPEG-4, maintenez enfoncée la touche pour afficher la source et les informations relatives à la configuration.

▣ **Remarque :**

* Cette opération ne peut être effectuée qu'à l'aide de la télécommande.

10. Retrait de la clé USB

Lorsque vous retirez la clé USB, l'appareil passe automatiquement au mode radio s'il se trouvait en mode USB. S'il n'était pas en mode USB, l'appareil reste dans le mode en cours.

11. Lecture aléatoire

En mode lecture de VCD/CD ou de fichiers MP3/MPEG-4, appuyez sur la touche RDM (16) de la télécommande pour lire les plages du répertoire en cours de manière aléatoire. Appuyez de nouveau sur la touche RDM pour reprendre la lecture normale.

▣ **Remarque :**

* Cette opération ne peut être effectuée qu'à l'aide de la télécommande.

12. Lecture au ralenti

En mode VCD, appuyez sur la touche  (10) pour effectuer un ralenti vers l'avant ou vers l'arrière. Les vitesses de ralenti sont les suivantes :



▣ **Remarque :**

* Cette opération ne peut être effectuée qu'à l'aide de la télécommande.

13. Agrandissement d'une image

Appuyez sur la touche ZOOM (9) pour agrandir l'image. Appuyez de manière répétée sur cette touche pour changer le facteur de zoom.

2X → 3X → 4X → Format normal

▣ **Remarques :**

* Cette opération ne peut être effectuée qu'à l'aide de la télécommande.

* Lorsque le zoom avant est activé, utilisez les touches  (27) de la télécommande pour vous déplacer à l'intérieur de l'image.

14. Sélection du mode audio

En mode VCD, appuyez de manière répétée sur la touche AUDIO (6) pour sélectionner l'un des modes audio selon la séquence suivante :

« Stéréo » → « Mono gauche » → « Mono droite ».

■ **Remarque :**

* Cette opération ne peut être effectuée qu'à l'aide de la télécommande.

15. Activation de la fonction PBC

En mode VCD, appuyez sur la touche TITLE (3). La fonction PBC est activée et le menu du disque apparaît à l'écran. Sélectionnez alors la plage de votre choix à l'aide du pavé numérique (23). Pendant la lecture d'une plage, appuyez sur la touche MENU (4) pour revenir au menu si vous souhaitez arrêter la lecture de la plage en cours et en sélectionner une autre. Pour annuler la fonction PBC, appuyez à nouveau sur la touche TITLE (3).

■ **Remarques :**

* La lecture PBC n'est compatible qu'avec les disques de version 2.0 ou supérieure.

* Cette opération ne peut être effectuée qu'à l'aide de la télécommande.

16. Lecture programmée

En mode VCD/CD, appuyez sur la touche PROG (13). Le menu de lecture programmée apparaît à l'écran. Saisissez les numéros de plages à l'aide du pavé numérique. Déplacez le curseur sur « EXIT » (quitter) et appuyez sur ENTER pour annuler la lecture programmée. Déplacez le curseur sur ◀ et appuyez sur ENTER pour atteindre la page précédente du menu de programmation ; déplacez le curseur sur ▶ et appuyez sur ENTER pour atteindre la page suivante. Durant ce processus, appuyez sur la touche ■ (18) ou sur la touche PROG (13) pour annuler la lecture programmée.

■ **Remarques :**

* Cette opération ne peut être effectuée qu'à l'aide de la télécommande.

* Pour saisir un numéro de piste composé d'un seul chiffre (piste 1, piste 2,... piste 9), vous devez entrer « 01 », « 02 », ... « 09 ».

17. Changement de langue audio

Un fichier MP4 (AVI, MPEG4) peut comporter plusieurs langues audio. Lors de la lecture de tels fichiers, appuyez sur la touche AUDIO (6) pour sélectionner la langue ou la sortie audio :

AUDIO 1 — AUDIO 2 — AUDIO 3

■ Remarques :

* Cette opération ne peut être effectuée qu'à l'aide de la télécommande.

* Cette fonction n'est disponible que si les fichiers comportent plusieurs langues audio.

* Le nombre indiqué dans le symbole  imprimé sur le boîtier du disque correspond au nombre de langues audio / systèmes audio disponibles.

Remarques :

1. Certains disques durs externes peuvent ne pas être pris en charge. Préférez les disques durs équipés d'une alimentation autonome.
2. Certaines clés USB ou lecteurs MP3 peuvent ne pas être pris en charge.
3. La qualité et la vitesse de lecture des photos JPEG dépendent de leur résolution et de leur taux de compression. Certains fichiers JPEG peuvent ne pas être lus en raison du format et de la qualité des disques.
4. Certains disques DVD+R/RW, DVD-R/RW, CD-R/RW peuvent ne pas être lus en raison de la qualité de ceux-ci ou des conditions de gravure.

11. MODE DVD

1. Lecture d'un DVD

Suivez les instructions de la section 9 – « **Mode VCD/CD/MP3/MP4/USB** » – 1. « **Lecture d'un disque / d'une clé USB** ».

2. Sélection rapide d'un chapitre

Lors de la lecture d'un DVD, appuyez sur la touche ◀ (21) pour revenir au début du chapitre en cours. Appuyez de nouveau sur cette touche pour revenir au chapitre précédent. Appuyez sur la touche ▶ pour aller au chapitre suivant.

■ **Remarque :**

** Les touches ◀ / ▶ de l'unité principale remplissent la même fonction.*

3. Arrêt de la lecture

Pendant la lecture de DVD, appuyez sur la touche ■ (18) de la télécommande pour arrêter la lecture. Appuyez ensuite sur la touche ENTER (27) ou sur la touche || (17) de la télécommande pour reprendre la lecture à l'endroit où vous l'aviez interrompue. Pour arrêter complètement la lecture, appuyez deux fois sur la touche ■ (18).

■ **Remarque :**

** Cette opération ne peut être effectuée qu'à l'aide de la télécommande.*

4. Pause

Pendant la lecture d'un DVD, appuyez sur la touche || (17) pour mettre la lecture en pause ou pour reprendre la lecture. En mode arrêt, appuyez sur cette touche pour commencer la lecture.

■ **Remarque :**

** La touche ▶|| de l'appareil remplit la même fonction.*

5. Avance rapide / retour rapide

Appuyez de manière répétée sur la touche ◀ ou ▶ (20) de la télécommande pour sélectionner la vitesse du retour ou de l'avance rapide selon la séquence suivante :

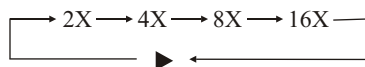

▣ **Remarque :**

* Cette opération ne peut être effectuée qu'à l'aide de la télécommande.

6. Pavé numérique

Utilisez les touches du pavé numérique (23) pour saisir le numéro d'un chapitre et y accéder directement.

▣ **Remarque :**

* Cette opération ne peut être effectuée qu'à l'aide de la télécommande.

7. Lecture répétée

Lors de la lecture d'un DVD, appuyez de manière répétée sur la touche RPT (15) de la télécommande pour sélectionner un mode de répétition selon la séquence suivante :

Répétition du chapitre → Répétition du titre → Répétition désactivée.

▣ **Remarque :**

* La touche AMS sur l'appareil remplit la même fonction.

8. Sélection du système TV (codage couleurs)

Lors de la lecture, appuyez sur la touche P/N (11) de la télécommande pour sélectionner un système TV selon la séquence suivante :

PAL → NTSC → AUTO.

▣ Remarque :

* Cette opération ne peut être effectuée qu'à l'aide de la télécommande.

9. Lecture au ralenti

En mode DVD, appuyez de manière répétée sur la touche  pour sélectionner la vitesse du ralenti avant ou arrière selon la séquence suivante :

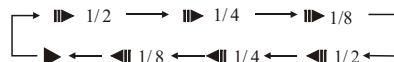

▣ Remarque :

* Cette opération ne peut être effectuée qu'à l'aide de la télécommande.





10. Agrandissement d'une image

En mode DVD, appuyez sur la touche ZOOM (9) pour agrandir l'image. Appuyez de manière répétée sur cette touche pour changer le facteur zoom selon la séquence suivante :

2X → 3X → 4X → Format normal.

▣ Remarques :

* Cette opération ne peut être effectuée qu'à l'aide de la télécommande.

* Lorsque le zoom avant est activé, utilisez les touches , , ,  (27) de la télécommande pour vous déplacer dans l'image.

11. Affichage à l'écran

En mode DVD, appuyez de manière répétée sur la touche OSD (8) de la télécommande pour afficher les informations suivantes : Temps écoulé du titre → Temps restant du titre → Temps écoulé du chapitre → Temps restant du chapitre → Pas d'affichage d'informations.

Maintenez enfoncée la touche OSD (8) pour afficher la source et les informations relatives à la configuration.

■ Remarque :

** Cette opération ne peut être effectuée qu'à l'aide de la télécommande.*

12. Options du mode DVD

En mode DVD, appuyez sur la touche GOTO (2) de la télécommande pour afficher les options suivantes : titre/chapitre/son/sous-titres/angle/temps de lecture du titre/temps de lecture du chapitre/mode de répétition/informations sur les temps restants et écoulés. Utilisez les touches ▲ et ▼ pour sélectionner une de ces options et appuyez sur la touche ENTER pour confirmer votre choix. Utilisez ensuite le pavé numérique (23) ou les touches ▲ et ▼ (27) pour sélectionner l'élément souhaité.

■ Remarque :

** Cette opération ne peut être effectuée qu'à l'aide de la télécommande.*

13. Sélection de l'angle de vue



Pendant la lecture d'un DVD comportant des angles de vue multiples (scènes tournées sous différents angles), appuyez sur la touche ANGLE de la télécommande pour changer l'angle de vue.

L'angle de vue change selon l'ordre suivant : ANGLE 1 → ANGLE 2 → ANGLE 3

■ Remarques :

** Cette opération ne peut être effectuée qu'à l'aide de la télécommande.*

** Cette fonction n'est disponible que si le DVD comporte plusieurs angles de vue.*

** Le symbole  imprimé sur le boîtier du DVD indique s'il comporte des angles de vue multiples. Le numéro dans le symbole  indique le nombre d'angles de vue différents disponibles.*

** La touche ANGLE n'est pas opérationnelle en mode d'avance rapide, de retour rapide ou de pause.*

14. Changement de langue audio

Les DVD peuvent comporter plusieurs langues audio. Lors de la lecture de tels DVD, appuyez sur la touche AUDIO (6) pour sélectionner la langue ou la sortie audio.

La langue ou la sortie audio change selon l'ordre suivant :

AUDIO 1 → AUDIO 2 → AUDIO 3.

■ Remarques :

* Ces opérations ne peuvent être effectuées qu'à l'aide de la télécommande.

* Cette fonction n'est disponible que si le DVD comporte plusieurs langues ou sorties audio.

* Le nombre indiqué dans le symbole  imprimé sur le boîtier du DVD correspond au nombre de langues audio / sorties audio disponibles.

* Certains DVD nécessitent de passer par le menu pour changer de langue audio.

15. Changement de la langue de sous-titrage

Pendant la lecture d'un DVD comportant plusieurs langues de sous-titrage, appuyez sur la touche SUB-T (5) pour sélectionner la langue de sous-titrage souhaitée.

■ Remarques :

* Cette opération ne peut être effectuée qu'à l'aide de la télécommande.

* Cette fonction n'est disponible que si le DVD propose plusieurs langues de sous-titrage.

* Le nombre indiqué dans le symbole  imprimé sur le boîtier du DVD correspond au nombre de langues de sous-titrage disponibles.

16. Utilisation des menus

En mode DVD, appuyez sur la touche MENU (4) pour revenir au menu racine. Appuyez sur la touche TITLE (3) de la télécommande pour afficher le menu des titres du DVD. Utilisez les touches directionnelles (27) ou les touches du pavé numérique (23) pour sélectionner un chapitre.

■ Remarque :

* Cette opération ne peut être effectuée qu'à l'aide de la télécommande.

17. MENU DE CONFIGURATION DVD

Pendant la lecture d'un DVD, appuyez sur la touche SETUP (19) de la télécommande pour afficher le menu de configuration DVD. Utilisez les touches directionnelles (27) de la télécommande pour sélectionner l'option de votre choix. Ensuite, appuyez sur la touche ENTER (27) de la télécommande pour confirmer votre choix.

■ **Remarques :**

- * Vous pouvez sélectionner vos options préférées (par exemple, la langue audio souhaitée). Celles-ci seront choisies si elles sont disponibles sur le disque en cours. Si celui-ci ne comporte pas l'option que vous avez sélectionnée, le réglage par défaut du disque sera utilisé.
- * En ce qui concerne le menu de configuration DVD, veuillez consulter les pages suivantes pour plus d'informations.
- * Les fonctions disponibles varient en fonction du type de modèle et du format du disque.
- * Appuyez sur la touche SETUP (19) de la télécommande pour quitter le menu de configuration DVD.

--Page de config. générale--

« **Format affich.** » (format d'affichage)

Réglage du format d'affichage :

Utilisez les touches ▲ ou ▼ et appuyez sur ENTER.

Utilisez les touches ▲ /▼ et appuyez sur ENTER.

--General Setup Page--		
TV Display	Wide	
Angle Mark	On	
OSD Lang	Eng	
Captions	Off	
Screen Saver	On	
Go To General Setup Page		

→

--General Setup Page--		
TV Display	Wide	Normal/PS
Angle Mark	On	Normal/LB
OSD Lang	Eng	Wide
Captions	Off	
Screen Saver	On	
Set TV Display mode		

« **Signet angle** »

Activation/désactivation du signet angle :

Utilisez les touches ▲ ou ▼ et appuyez sur ENTER.

Utilisez les touches ▲ /▼ et appuyez sur ENTER.

--General Setup Page--		
TV Display	Wide	
Angle Mark	On	
OSD Lang	Eng	
Captions	Off	
Screen Saver	On	
Go To General Setup Page		

→

--General Setup Page--		
TV Display	Wide	
Angle Mark	On	On
OSD Lang	Eng	Off
Captions	Off	
Screen Saver	On	
Set Angle Mark		

« Langue OSD » Réglage de la langue OSD :

Utilisez les touches ▲ ou ▼ et appuyez sur ENTER.

Utilisez les touches ▲ /▼ et appuyez sur ENTER.

--General Setup Page--		
TVDisplay	Wide	
AngleMark	On	
OSDLang	Eng	
Captions	Off	
Screen Saver	On	
Go To General Setup Page		

⇒

--General Setup Page--		
TV Display	Wide	English
AngleMark	On	French
OSDLang	Eng	German
Captions	Off	Italian
Screen Saver	On	Spanish
		Dutch
Set OSD Language		

« Ss-titr. sourds » (sous-titrage) Activation/désactivation des sous-titres :

Utilisez les touches ▲ ou ▼ et appuyez sur ENTER.

Utilisez les touches ▲ /▼ et appuyez sur ENTER.

--General Setup Page--		
TVDisplay	Wide	
AngleMark	On	
OSDLang	Eng	
Captions	Off	
Screen Saver	On	
Go To General Setup Page		

⇒

--General Setup Page--		
TV Display	Wide	
AngleMark	On	
OSDLang	Eng	
Captions	Off	On
Screen Saver	On	Off
Closed Captions		

« Economis. écran » (économiseur d'écran) Activation/désactivation de l'économiseur d'écran :

Utilisez les touches ▲ ou ▼ et appuyez sur ENTER.

Utilisez les touches ▲ /▼ et appuyez sur ENTER.

--General Setup Page--		
TVDisplay	Wide	
AngleMark	On	
OSDLang	Eng	
Captions	Off	
Screen Saver	On	
Go To General Setup Page		

⇒

--General Setup Page--		
TV Display	Wide	
AngleMark	On	
OSDLang	Eng	
Captions	Off	
Screen Saver	On	On
		Off
Screen Saver		

--Page de config. audio--

« Dual Mono » Sélection d'un mode audio :

Utilisez les touches ▲ ou ▼ et appuyez sur ENTER.

Utilisez les touches ▲ /▼ et appuyez sur ENTER.

--Dolby Digital Setup--

Dual Mono
Dynamic

Go To Dolby Digital Setup

→

--Dolby Digital Setup--

Dual Mono	Stereo
Dynamic	L-Mono
	R-Mono
	Max-Mono

Dual Mono (1+1) Setup

« Dynamique » Réglage de la compression dynamique :

Utilisez les touches ▲ ou ▼ et appuyez sur ENTER.

Utilisez les touches ▲ /▼ et appuyez sur ENTER.

--Dolby Digital Setup--

Dual Mono
Dynamic

Go To Dolby Digital Setup

→

--Dolby Digital Setup--

Dual Mono	
Dynamic	
	--FULL
	--3/4
	--1/2
	--1/4
	--OFF

Set DRC off

--Page préférences--

« Système TV » Réglage du système TV :

Utilisez les touches ▲ ou ▼ et appuyez sur ENTER.

Utilisez les touches ▲ /▼ et appuyez sur ENTER.

--Preference Page--

TV Type	PAL
Audio	Eng
Subtitle	Eng
Disc Menu	Eng
Parental	
Password	
Default	

Go To Preference Page

→

--Preference Page--

TV Type	BAL	PAL
Audio	Eng	Auto
Subtitle	Eng	NTSC
Disc Menu	Eng	
Parental		
Password		
Default		

Set TV Standard

« Audio » Réglage de la langue audio :

Utilisez les touches ▲ ou ▼ et appuyez sur ENTER.

Utilisez les touches ▲ /▼ et appuyez sur ENTER.

--Preference Page--

TV Type	PAL
Audio	Eng
Subtitle	Eng
Disc Menu	Eng
Parental	
Password	
Default	

Go To Preference Page

→

--Preference Page--

TV Type	PAL	English
Audio	Eng	French
Subtitle	Eng	German
Disc Menu	Eng	Spanish
Parental		Italian
Password		Dutch
Default		Portuguese

Preferred Audio Language

« Sous-titre » Réglage de la langue de sous-titres :

Utilisez les touches ▲ ou ▼ et appuyez sur ENTER.

Utilisez les touches ▲ /▼ et appuyez sur ENTER.

--Preference Page--		
TV Type	PAL	
Audio	Eng	
Subtitle	Eng	
Disc Menu	Eng	
Parental		
Password		
Default		
Go To Preference Page		

⇒

--Preference Page--		
TV Type	PAL	English
Audio	Eng	French
Subtitle	Eng	German
Disc Menu	Eng	Spanish
Parental		Italian
Password		Dutch
Default		Portuguese
Preferred subtitle Language		

« Menu disque » Réglage de la langue du menu DVD :

Utilisez les touches ▲ ou ▼ et appuyez sur ENTER.

Utilisez les touches ▲ /▼ et appuyez sur ENTER.

--Preference Page--		
TV Type	PAL	
Audio	Eng	
Subtitle	Eng	
Disc Menu	Eng	
Parental		
Password		
Default		
Go To Preference Page		

⇒

--Preference Page--		
TV Type	PAL	English
Audio	Eng	French
Subtitle	Eng	German
Disc Menu	Eng	Spanish
Parental		Italian
Password		Dutch
Default		Portuguese
Preferred Menu Language		

« Contr. parental » (contrôle parental) Réglage du contrôle parental :

Utilisez les touches ▲ ou ▼ et appuyez sur ENTER.

Utilisez les touches ▲ /▼ et appuyez sur ENTER.

--Preference Page--		
TV Type	PAL	
Audio	Eng	
Subtitle	Eng	
Disc Menu	Eng	
Parental		
Password		
Default		
Go To Preference Page		

⇒

--Preference Page--		
TV Type	PAL	2 G ▲
Audio	Eng	3 PG
Subtitle	Eng	4 PG 13
Disc Menu	Eng	5 PGR
Parental		6 R
Password		7 NC 17
Default		8 Adult
Off		
Set Parental Control		

« Mot de passe » Changement du mot de passe (mot de passe par défaut : 8888) :

Utilisez les touches ▲ ou ▼ et appuyez sur ENTER.

Utilisez les touches ▲ /▼ et appuyez sur ENTER.

--Preference Page--		
TV Type	PAL	
Audio	Eng	
Subtitle	Eng	
Disc Menu	Eng	
Parental		
Password		
Default		
Go To Preference Page		

⇒

--Preference Page--		
TV Type	PAL	
Audio	Eng	
Subtitle	Eng	
Disc Menu	Eng	
Parental		
Password		Change
Default		
Change Password		

« Par défaut »

Rétablissement des réglages par défaut :

Utilisez les touches ▲ ou ▼ et appuyez sur ENTER.

Utilisez les touches ▲ /▼ et appuyez sur ENTER.

--Preference Page--

TV Type	PAL
Audio	Eng
Subtitle	Eng
Disc Menu	Eng
Parental	
Password	
Default	

Go To Preference Page

→

--Preference Page--

TV Type	PAL
Audio	Eng
Subtitle	Eng
Disc Menu	Eng
Parental	
Password	
Default	Reset

Load Factory Setting

12. MENU PRINCIPAL

1. Utilisation du menu principal

Maintenez enfoncée la touche SETUP (19) de la télécommande ou le bouton MENU-VOL (3) de la façade avant pour afficher le menu suivant :

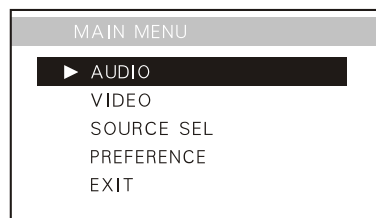

Le menu principal comporte les 5 options illustrées ci-dessus. Utilisez les touches ▲/▼ pour sélectionner une de ces options et appuyez sur la touche ENTER ou sur la touche ▶ pour y accéder. Appuyez sur la touche ◀ pour revenir au menu précédent.

■ Remarques :

* Utilisez les touches directionnelles et ENTER (27) de la télécommande.

* Le bouton de volume de l'appareil remplit la même fonction. Sélectionnez l'option « EXIT » (quitter) pour sortir du menu principal.

* Ce menu n'est disponible qu'en anglais.

2. CONFIGURATION AUDIO

Après avoir sélectionné « AUDIO », appuyez sur la touche ENTER pour régler les différentes options.

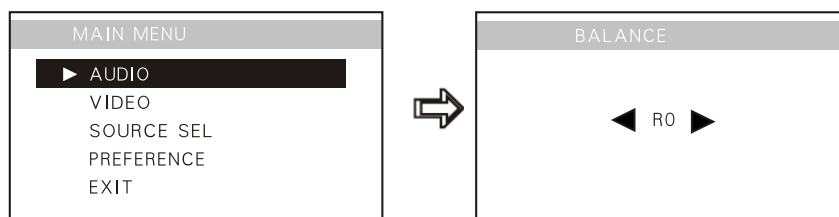

Vous pouvez régler les options suivantes: « BALANCE », « FAD » (fader), « BASS » (graves), « TREBLE » (aigus), « EQUALIZER » (égaliseur), « LOUDNESS ». Appuyez sur la touche ◀ (ou sélectionnez « BACK » et appuyez sur la touche ENTER) pour revenir au menu précédent.

Utilisez par exemple les touches ▲/▼ pour sélectionner l'option « BALANCE » et validez à l'aide de la touche ENTER. Le menu de réglage ci-dessus à droite s'affiche.

Utilisez les touches ▲/▼ pour régler la balance puis appuyez sur la touche ENTER pour confirmer. Appuyez sur la touche ◀ pour revenir au menu précédent.

▣ **Remarque :**

* Procédez de la même manière pour régler les autres options.

« EQUALIZER » (égaliseur)

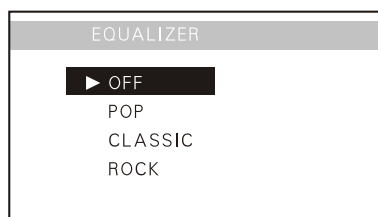

Vous pouvez sélectionner l'un des effets égaliseur suivants : « POP », « CLASSIC » (classique) et « ROCK ».

« LOUDNESS »

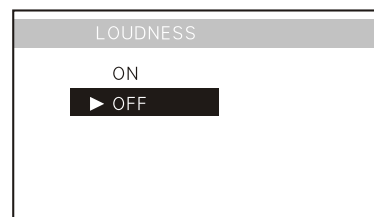

Vous pouvez activer ou désactiver la fonction Loudness.

3. « VIDEO SETUP » (configuration vidéo)

Sélectionnez « VIDEO » dans le menu principal et appuyez sur la touche ENTER pour confirmer.

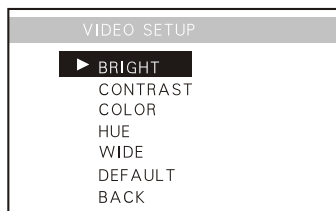

Le menu de configuration vidéo comporte les options ci-dessus.

« CONTRAST » (contraste)

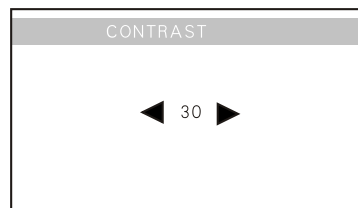

Sélectionnez « CONTRAST » et appuyez sur ENTER pour valider. Utilisez les touches ▲/▼ pour régler le contraste puis appuyez sur la touche ENTER pour confirmer. Appuyez sur la touche ◀ pour revenir au menu précédent. Procédez de la même manière pour régler les autres options. « Bright » (luminosité), « Color » (couleur) et « Hue » (nuance).

« WIDE » (large)



Vous pouvez sélectionner un format d'affichage :
« WIDE » (large) : Le réglage par défaut est le format 16:9 (format de l'écran intégré à la façade de l'autoradio).
« NORMAL » : En format 4:3, des bandes noires apparaissent à gauche et à droite de l'écran.

« DEFAULT » (par défaut)

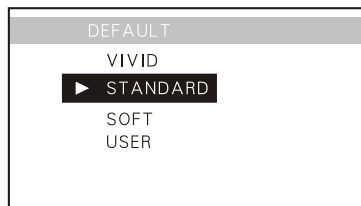

Choisissez le mode image qui vous convient le mieux.

4 . « SOURCE SEL » (sélection source)

Sélectionnez « SOURCE SEL » dans le menu principal et appuyez sur la touche ENTER pour confirmer.

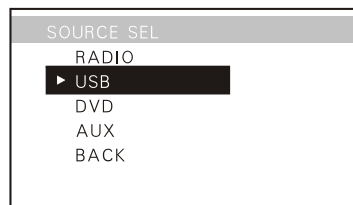

Si vous désactivez une source, elle n'est plus disponible. Vous ne pouvez dès lors plus la sélectionner en appuyant sur la touche SOURCE. Vous ne pouvez pas désactiver une source si elle est en cours de lecture.

▣ Remarque :
* *Le mode RADIO ne peut jamais être désactivé.*

« USB »

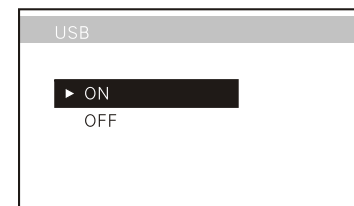

« DVD »

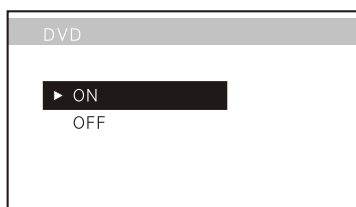

Cette option vous permet d'activer ou de désactiver le mode DVD. Le réglage par défaut est : « ON » (activé).

« AUX » (entrée auxiliaire)

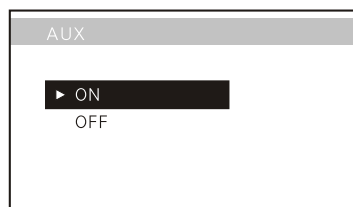

Cette option vous permet d'activer ou de désactiver le mode auxiliaire. Le réglage par défaut est : « ON » (activé).

5. « PREFERENCE »

Sélectionnez « PREFERENCE » dans le menu principal et appuyez sur la touche ENTER pour confirmer.

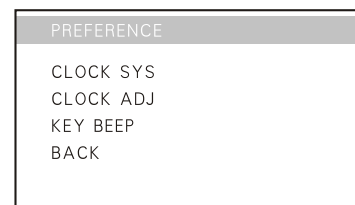

« CLOCK SYS » (format horloge)



Sélectionnez l'option « CLOCK SYS » et appuyez sur ENTER pour confirmer. Utilisez ensuite les touches ▲/▼ pour choisir l'affichage 12H ou 24H. Le réglage par défaut est : 24H.

« CLOCK ADJ » (réglage de l'heure)

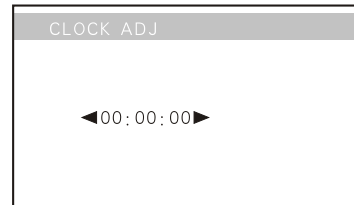

Sélectionnez l'option « CLOCK ADJ » et appuyez sur ENTER pour confirmer. Utilisez ensuite les touches ▲/▼ pour régler l'horloge.

« KEY BEEP » (bip touches)

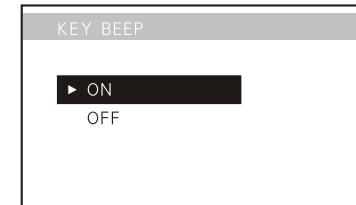

Sélectionnez l'option « KEY BEEP » et appuyez sur ENTER pour confirmer. Utilisez les touches ▲/▼ pour activer (« ON ») ou désactiver (« OFF ») le bip touches. Le réglage par défaut est : « OFF » (désactivé). Si cette option est activée, l'appareil émet un bip lorsque vous appuyez sur une touche.

13. CARACTERISTIQUES TECHNIQUES

Généralités

Alimentation	12 V DC (11-16 V permis)
Impédance de charge	4Ω
Puissance de sortie maximale	40W x 4
Puissance de sortie	35W x 4 (RMS)
Réglage de la tonalité	±10 dB Graves 100 Hz Aigus 10 kHz
Dimensions	Environ 192 x 178 x 50 mm (Pr/L/H)
Dimensions de l'écran	3" (7.6 cm) en diagonale (16:9)
Poids	Environ 1,75 kg
Résolution	320(x3) (H) x 240 (V)
Zone active (en mm)	65.31 (H) x 36.84 (V)
Contraste	450
Luminosité (cd/m ²)	250
Taille de pixel (en mm)	0.068 (H) x 0.1535 (V)
Temps de réponse (ms)	Montée : 30 (typ.) Descente : 10 (typ.)

Radio FM

Gamme de fréquences (en option)	87.5 - 108 MHz (Europe) 87.5 - 107.9 MHz (USA) 65 - 74 MHz (Russie)
Fréquence intermédiaire	10.7 MHz
Sensibilité utilisable	10 dBuV (-30 dB)
Rapport signal/bruit	60 dB
Séparation stéréo	30 dB (1 kHz)
Réponse en fréquence	30 Hz - 15 kHz

Radio AM

Gamme de fréquences (en option)	522 - 1620 kHz (Europe) 530 - 1710 kHz (USA)
Fréquence intermédiaire	450 kHz
Sensibilité utilisable (-20 dB)	38 dBuV

Lecteur CD

Rapport signal/bruit	65 dB
Séparation	60 dB (1 kHz)
Distorsion	0.1 %

Lecteur DVD

Système couleur	PAL / NTSC
Compatibilité	DVD+R/RW, DVD-R/RW, MP4, Xvid, CD-DA, CD- R/RW, Mp3, JPEG, VCD2.0
Nombre de canaux	2 canaux
Réponse en fréquence	5 Hz à 20 000 Hz
Dynamique	98 dB
Rapport signal/bruit	73 dB

USB

Type de port USB	2.0
Capacité maximale supportée par le port USB	2 Go

Connectique

Sortie vidéo composite connecteur RCA	1 V
Sorties audio arrière/avant (4X)	2 V
Sortie audio subwoofer x1	0.8 V
Entrée audio auxiliaire x2	2 V
Entrée vidéo composite auxiliaire x1	1 V
Prise antenne x1	

Remarque :

**Nous travaillons continuellement à l'amélioration de nos produits. C'est pourquoi le modèle et les caractéristiques techniques sont susceptibles d'être modifiés sans notification préalable.*

14. GUIDE DE DEPANNAGE

La liste suivante peut vous aider à résoudre les problèmes éventuels. Avant de la consulter, vérifiez les connexions et suivez les instructions du manuel.

Problème	Cause/Solution
Pas d'alimentation.	<ul style="list-style-type: none">● Vérifiez si les fusibles ne sont pas fondus (appareil et voiture). Si c'est le cas, remplacez-les par les fusibles équivalents.
L'afficheur LCD affiche des informations incorrectes ou ne répond pas.	<ul style="list-style-type: none">● Appuyez sur RESET.
Impossible de capter une station.	<ul style="list-style-type: none">● Vérifiez si l'antenne est correctement branchée.
Mauvaise qualité de réception radio.	<ul style="list-style-type: none">● Veillez à ce que l'antenne soit complètement étirée. Remplacez-la si elle est abîmée. Vérifiez si la fiche antenne est bien reliée au connecteur de l'autoradio.● L'antenne n'est pas correctement branchée.
Impossible d'insérer un disque.	<ul style="list-style-type: none">● Un disque se trouve déjà dans l'appareil.
Le son saute.	<ul style="list-style-type: none">● Le disque est sale ou endommagé.
Pas d'image en mode vidéo.	<ul style="list-style-type: none">● Vérifiez si le câble brun est bien connecté au signal du frein à main.
Image de mauvaise qualité.	<ul style="list-style-type: none">● Le réglage du système couleur n'est pas approprié.

Remarque :

**i le problème ne peut être résolu à l'aide du guide de dépannage, consultez le revendeur le plus proche. N'essayez jamais de démonter l'appareil.*



Si vous souhaitez vous débarrasser de cet appareil, pensez à le recycler dans une décharge pour appareils ménagers électriques. Renseignez-vous pour connaître votre centre de recyclage le plus proche. Informez-vous auprès des autorités locales ou de votre revendeur pour de plus amples détails.(Directive sur les Déchets des équipements électriques et électroniques)