



MARQUE: SMEG

REFERENCE: FAB 30X ST CG GRIS

CODIC: 3198545



1. AVERTISSEMENTS CONCERNANT LA SÉCURITÉ .....	41
2. UTILISATION DU RÉFRIGÉRATEUR .....	41
3. INSTALLATION ET BRANCHEMENT .....	42
3.1 Le choix du lieu .....	42
3.2 Positionnement et mise de niveau de l'appareil .....	42
3.3 Branchement électrique .....	42
4. DESCRIPTION DU PRODUIT .....	43
4.1 FAB 28 .....	43
4.2 FAB 30 – FA311X/XS – FAB310X/XS .....	43
4.3 FAB 32 .....	44
4.4 Clayettes .....	44
4.5 Porte-bouteilles .....	44
4.6 Évacuation de l'eau de dégivrage du compartiment réfrigérateur .....	44
4.7 Bac à légumes et à fruits .....	44
4.8 Contreporte aménagée .....	44
4.9 Casier à fromage .....	45
4.10 Éclairage interne .....	45
4.11 Ventilateur (seulement sur certains modèles) .....	45
5. RANGEMENTS DES ALIMENTS DANS LE COMPARTIMENT RÉFRIGÉRATEUR .....	46
6. RÉGLAGE ET CHOIX DE LA TEMPÉRATURE DE REFROIDISSEMENT .....	46
7. RÉGLAGE ET CHOIX DE LA TEMPÉRATURE DE REFROIDISSEMENT DU COMPARTI- MENT CONGÉLATEUR .....	47
7.1 Réfrigérateur sans interrupteur pour refroidissement intensif .....	47
7.2 Réfrigérateur avec interrupteur pour refroidissement intensif .....	47
7.3 Réfrigérateur avec interrupteur pour la congélation intensive et système de ventilation. ....	47
7.4 Réfrigérateur avec fonction de congélation rapide : FAB32 .....	47
8. CONGÉLATION DES ALIMENTS .....	49
8.1 Conservation des aliments surgelés .....	49
8.2 Décongélation des aliments surgelés .....	50
8.3 Préparation de glaçons .....	50
9. ENTRETIEN ET NETTOYAGE .....	51
9.1 Dégivrage du compartiment réfrigérateur .....	51
9.2 Dégivrage du compartiment congélateur .....	51
9.3 Nettoyage du réfrigérateur .....	51
9.4 Arrêt du réfrigérateur .....	51
9.5 Conseils pratiques pour une économie d'énergie .....	52
9.6 Bruits de fonctionnement .....	52
9.7 Élimination et localisation de défauts de fonctionnement possibles .....	52
9.8 Remplacement de la lampe d'éclairage interne .....	52
10. GUIDE À LA LOCALISATION DES PROBLÈMES .....	53



**INSTRUCTIONS POUR L'UTILISATEUR** : elles indiquent les conseils d'utilisation, la description des commandes et les opérations correctes de nettoyage et d'entretien de l'appareil

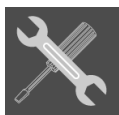

**INSTRUCTIONS POUR L'INSTALLATEUR** : elles sont destinées au **technicien qualifié** qui doit effectuer l'installation, la mise en service et l'essai de l'appareil

## AVERTISSEMENTS POUR L'ÉLIMINATION – NOTRE PROTECTION DE L'ENVIRONNEMENT

Pour l'emballage de nos réfrigérateurs nous utilisons des matériaux non polluants, par conséquent compatibles avec l'environnement et recyclables. Nous vous prions de collaborer en éliminant correctement l'emballage. Veuillez demander à votre revendeur ou aux organisations compétentes de zone les adresses des centres de ramassage, recyclage, élimination.

N'abandonnez pas l'emballage ou des parties de celui-ci. Celles-ci peuvent représenter un danger d'étouffement pour les enfants, en particulier les sachets en plastique.

Éliminez aussi correctement votre vieil appareil.

**Important:** remettre l'appareil à l'entreprise de zone, autorisée pour le ramassage des électroménagers qui ne sont plus utilisés. Une élimination correcte permet une récupération intelligente de matériaux de qualité. Les réfrigérateurs contiennent des gaz qui peuvent être dangereux pour l'environnement, par conséquent, s'assurer que les tuyauteries du circuit de refroidissement ne sont pas endommagées avant que le service compétent ait retiré l'électroménager.

Avant de jeter le réfrigérateur il est important d'enlever les portes et de laisser les clayettes comme dans les positions d'utilisation, pour éviter que les enfants, par jeu, puissent s'enfermer à l'intérieur des compartiments. Par ailleurs, couper le câble de raccordement au réseau électrique et l'enlever avec la fiche.



CET APPAREIL EST MARQUE SELON LA DIRECTIVE EUROPEENNE 2002/96/CE RELATIVE AUX APPAREILS ELECTRIQUES ET ELECTRONIQUES USAGES (WASTE ELECTRICAL AND ELECTRONIC EQUIPMENT - WEEE).

LA DIRECTIVE DEFINIT LE CADRE POUR UNE REPRISE ET UNE RECUPERATION DES APPAREILS USAGES APPLICABLES DANS LES PAYS DE LA CE.

## 1. AVERTISSEMENTS CONCERNANT LA SÉCURITÉ

Conserver avec soin la notice d'utilisation qui contient des informations importantes pour l'installation, l'utilisation et l'entretien du réfrigérateur. Cette notice doit être conservée pour la céder avec l'appareil aux éventuels propriétaires suivants.

Le constructeur décline toute responsabilité dans le cas où les avertissements suivants ne seraient pas respectés :

- Ne pas mettre l'appareil en marche s'il est endommagé : en cas de doute, demander au revendeur.
- Le branchement au réseau électrique et l'installation de l'appareil doivent être effectués en respectant attentivement les indications du manuel. Les conditions de branchement électrique doivent coïncider avec les données indiquées sur la plaque d'identification **qui se trouve en bas à gauche à l'intérieur du réfrigérateur**. La sécurité électrique de l'appareil est garantie exclusivement si le système de mise à terre de l'installation électrique domestique est conforme aux normes.
- S'assurer que les réparations et les opérations d'entretien sont effectuées exclusivement **par des techniciens autorisés du SAV Smeg**. Toujours débrancher l'appareil en cas de panne, d'entretien, de remplacement de la lampe ou pendant le nettoyage. Pour le dégivrage, ne jamais utiliser d'appareils électriques ou de nettoyeurs à vapeur. Ne pas enlever le givre ou la glace avec des objets tranchants, **pour éviter d'endommager définitivement les parois du réfrigérateur**.
- Ne pas essayer de déplacer le réfrigérateur en tirant la porte ou la poignée.
- Conserver les boissons alcoolisées à haut degré d'alcool hermétiquement fermées et exclusivement en position verticale. Ne pas conserver dans le compartiment congélateur des liquides en boîtes ou en récipients en verre, surtout s'il s'agit de boissons additionnées d'anhydride carbonique. Ne pas conserver dans le congélateur des produits contenant des gaz, des poudres inflammables et des substances explosives : danger d'explosion!
- Il est interdit d'utiliser des appareils électriques (par exemple dessorbeteires ou des mixeurs) à l'intérieur de l'appareil.
- Ne pas obstruer ou couvrir les conduites de circulation d'air pour le fonctionnement correct du réfrigérateur.
- Ne pas toucher ou mettre dans la bouche les produits congelés prélevés directement du congélateur. Danger de brûlures, à cause des températures très basses.
- Ne pas consommer d'aliments qui ont une odeur et un aspect anormaux
- Cet appareil n'est pas indiqué pour être utilisé par des personnes (y compris les enfants) aux capacités physiques, sensorielles ou mentales réduites, ou sans expérience ni connaissances, à moins qu'elles n'aient été suivies et instruites quant à l'utilisation de l'appareil par une personne responsable de leur sécurité.
- Surveiller les enfants pour éviter qu'ils ne jouent avec l'appareil.

S'il y a une panne de courant, ouvrir le moins possible la/les porte/s. Les aliments congelés qui se sont décongelés complètement ou en partie ne doivent pas être recongelés.



### **Attention :**

**ce réfrigérateur contient de l'isobutane (R600a), gaz réfrigérant sans CFC, mais combustible. Au cours du transport, de l'installation, du nettoyage et de la réparation du réfrigérateur, faire très attention de ne pas endommager les parties du circuit réfrigérant afin d'exclure la sortie du gaz. En cas d'endommagement, éviter l'utilisation de flammes nues et bien aérer la pièce dans laquelle se trouve l'appareil.**

## 2. UTILISATION DU REFRIGERATEUR

L'appareil a été conçu de façon spécifique pour l'utilisation domestique; par conséquent, il est adapté à la réfrigération et la conservation des aliments frais et surgelés et à la production de glaçons. L'appareil n'a pas été conçu et fabriqué pour une utilisation professionnelle. Smeg décline toute responsabilité pour des dommages dérivant de l'utilisation non correcte de l'appareil. Le réfrigérateur a été soumis aux essais d'étanchéité du circuit réfrigérant et est conforme aux normes de sécurité pour les appareils électriques.



### **Attention :**

**le constructeur décline toute responsabilité pour des dommages subis par des personnes ou des choses, causés par l'inobservation des prescriptions susmentionnées ou dérivant de la modification, même d'une seule partie de l'appareil, et de l'utilisation de pièces de rechange qui ne sont pas d'origine.**



### 3. INSTALLATION ET BRANCHEMENT

#### 3.1 Le choix du lieu

Positionner toujours le réfrigérateur dans un lieu sec et avec un changement d'air suffisant. Ne pas l'exposer directement aux rayons du soleil et à l'extérieur. Selon la classe climatique d'appartenance (indiquée sur la plaquette appliquée à l'intérieur du compartiment réfrigérateur) l'appareil peut être utilisé dans des conditions de température différentes :

Classe	Température ambiante
SN (Subnormale)	de + 10° C à + 32° C
N (Normale)	de + 16° C à + 32° C
ST (Subtropicale)	de +18° C à +38° C
T (Tropicale)	de +18° C à +43° C

Ne pas installer le réfrigérateur près de sources de chaleur. Si cela est inévitable, pour ne pas compromettre le fonctionnement correct de l'appareil, utiliser un panneau isolant approprié. Sinon positionner l'appareil à au moins 3 cm de cuisinières électriques ou à gaz, et à au moins 30 cm de systèmes de chauffage à combustion ou de radiateurs.

Pour assurer un refroidissement correct du condenseur, le réfrigérateur ne doit pas être positionné trop près du mur. Pour éviter cela, le produit est équipé de deux entretoises en plastique, qui doivent être placées sur la partie supérieure du condenseur. Si le réfrigérateur est installé sous un élément haut, la distance de celui-ci doit être au moins de 5 cm.

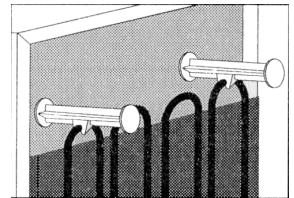

Faire attention si l'on installe l'appareil sur du parquet ou du linoléum, pour éviter de rayer ou d'endommager le carrelage. Si nécessaire, pendant le positionnement faire glisser le réfrigérateur sur des morceaux de bois ou un tapis, jusqu'à ce qu'il soit bien positionné pour le branchement au réseau électrique.

#### 3.2 Positionnement et mise de niveau de l'appareil

Placez le frigo sur un fond stable et nivellé. Afin de compenser des irrégularités du sol, le réfrigérateur est doté de deux pieds réglables dans la partie antérieure (fig. 1). Pour garantir une stabilité majeure, un mouvement plus facile et un positionnement correct, la base postérieure est dotée de deux petites roues (fig.2). En tout cas on conseille de prêter beaucoup d'attention lors du mouvement du frigo, pour éviter d'endommager le sol (surtout dans le cas d'un sol en plancher).

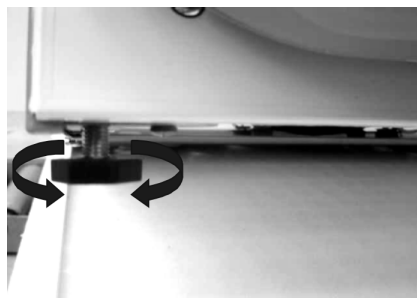

1)

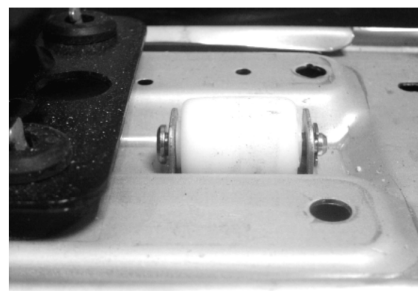

2)

#### 3.3 Branchement électrique

La première fois, avant d'allumer le réfrigérateur, le laisser pendant au moins deux heures en position verticale. Connecter le câble d'alimentation à une prise de courant avec contact de terre, installée selon les normes sur la sécurité électrique. La tension nominale et la fréquence sont indiquées sur l'étiquette des caractéristiques placée dans le compartiment réfrigérateur. Le branchement au réseau électrique et la mise à terre doivent être effectués conformément aux normes et aux prescriptions en vigueur. L'appareil peut supporter des brefs écarts de tension non inférieurs de 15% et non supérieurs de 10% par rapport à la valeur de tension nominale reportée sur la plaquette. Le remplacement du câble d'alimentation ne peut être effectué que par un **technicien autorisé du SAV Smeg**.

La prise devra être accessible une fois que l'appareil sera placée.



## 4. DESCRIPTION DU PRODUIT

### 4.1 FAB 28

**Réfrigérateur (A):** compartiment pour la conservation des denrées fraîches

**Compartiment congélateur (B):** compartiment pour la conservation des denrées surgelées et pour la congélation des denrées fraîches.

Pour ouvrir la porte tirer la poignée vers soi. (voir figure ci-dessous)

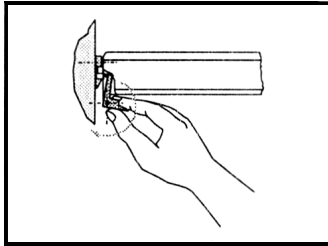

Pour la fermeture, pousser la porte vers le crochet prévu en s'assurant qu'il fonctionne.

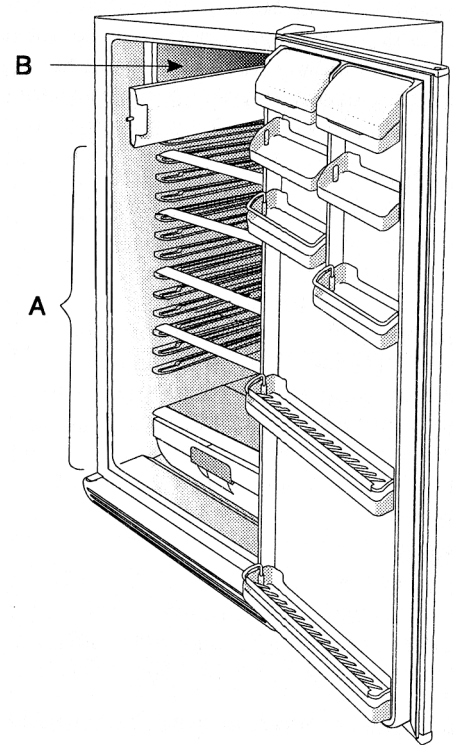

### 4.2 FAB 30 – FA311X/XS – FAB310X/XS

**Réfrigérateur (A):** compartiment pour la conservation des denrées fraîches

**Compartiment congélateur (B):** compartiment pour la conservation des denrées surgelées et pour la congélation des denrées fraîches.

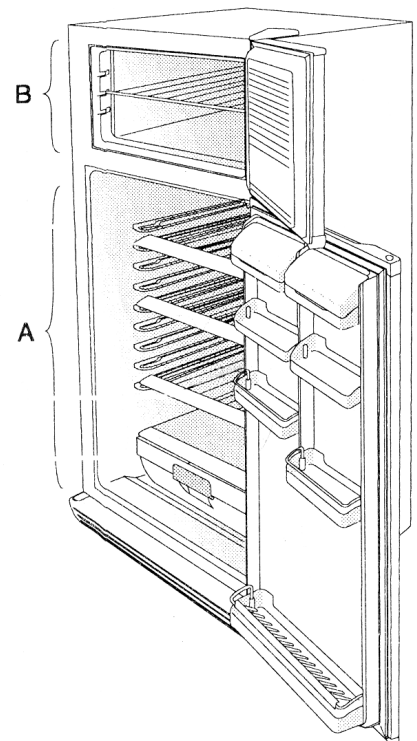



### 4.3 FAB 32

**Réfrigérateur (A):** compartiment pour la conservation des denrées fraîches

**Compartiment congélateur (B):** compartiment pour la congélation des denrées surgelées. Les différents aliments peuvent être placés dans les paniers fournis. Dans la partie inférieure du compartiment (fond), il y a une gorge (D) pour recueillir et évacuer l'eau de dégivrage (voir le chapitre "Entretien et nettoyage").

**Bandeau de commandes (C):** commandes extérieures pour le réglage du fonctionnement du congélateur

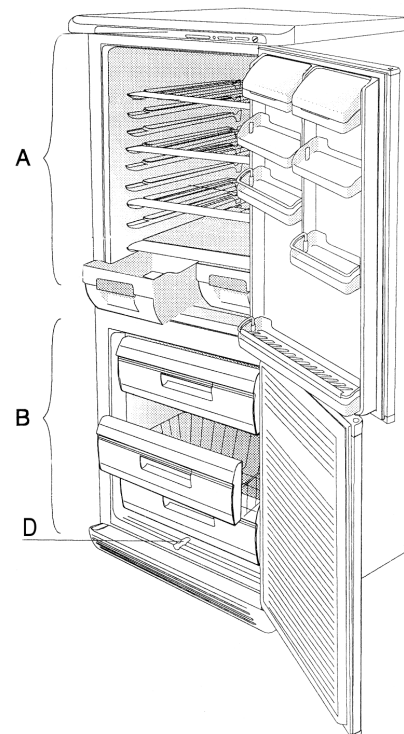

### 4.4 Clayettes

plusieurs clayettes sont fournies en équipement à chaque réfrigérateur; elles peuvent être positionnées à différentes hauteurs en les enfilant dans les glissières prévues. Chaque clayette a une protection contre l'extraction complète ou accidentelle. Pour l'enlever de l'appareil, la lever dans la partie arrière et l'extraire. Ensuite changer la position de la/des clayette/s selon vos exigences. Pour faciliter les opérations d'extraction de tous les accessoires intérieurs, ouvrir complètement la porte.

### 4.5 Porte-bouteilles

Comme pour les clayettes, le porte-bouteilles peut être placé à des hauteurs différentes

Deux positions d'installation sont possibles à l'intérieur du compartiment réfrigérateur : horizontalement ou avec la partie avant levée afin de pouvoir placer les bouteilles en oblique. Pour extraire le porte-bouteilles, le lever dans la partie arrière et le tirer vers l'extérieur.

**Attention :** quand on veut ranger des bouteilles plus longues que celles normales sur le porte-bouteilles, le mettre à une hauteur qui n'empêche pas la fermeture correcte de la porte.

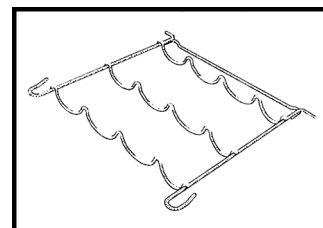

### 4.6 Évacuation de l'eau de dégivrage du compartiment réfrigérateur

Dans la partie arrière du compartiment réfrigérateur, sous la plaque réfrigérante, il y a une gorge et un trou pour recueillir l'eau de dégivrage. Cette ouverture ne doit pas être obstruée pour permettre le fonctionnement correct du réfrigérateur. Par conséquent, il est conseillé de la contrôler et de la nettoyer régulièrement, avec un fil métallique rigide.

### 4.7 Bac à légumes et à fruits

ce bac (dans le cas du mod. FAB 32 il y en a 2) se trouve dans la partie basse du compartiment réfrigérateur dans laquelle est prévue une clayette en verre pour la couverture des aliments frais, qui demandent des conditions d'humidité constante pour une conservation correcte.

### 4.8 Contreporte aménagée

A l'intérieur de la porte se trouvent des balconnets et des bacs pour la conservation des oeufs, du beurre, des laitages, des tubes, des conserves et d'autres petits paquets. Dans la partie basse de la porte se trouve un logement pour le positionnement à la verticale des bouteilles. Pour éviter de les faire tomber au moment de l'ouverture et de la fermeture de la porte, il faut les bloquer avec l'accessoire bloque-bouteilles fourni en équipement.



Tous les balconnets et les bacs peuvent être enlevés pour le nettoyage. Pour les extraire de la porte, tapoter avec le poing du bas vers le haut d'abord d'un côté puis de l'autre dans la zone d'introduction. Éviter d'enfiler dans le porte-bouteilles des bouteilles trop lourdes et de les laisser tomber sur le fond au moment de leur mise en place (Fig. 1). Lors de l'extraction, ne pas tirer en diagonale les bouteilles afin d'éviter des efforts excessifs sur la tige bloque-bouteilles (Fig. 2).

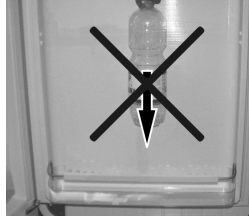

Fig. 1)

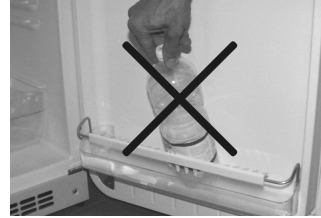

Fig. 2)

### **4.9 Casier à fromage**

Un bac avec couvercle est fourni en équipement (selon le modèle) pour la conservation des fromages. Ce bac peut être posé sur les différentes clayettes selon les exigences.

### **4.10 Éclairage interne**

En ouvrant la porte du réfrigérateur, la lampe s'allume et reste allumée jusqu'à la fermeture complète de la porte. La lampe s'allume même si le thermostat du réfrigérateur se trouve sur la position "0" stop, à laquelle correspond l'extinction du réfrigérateur.

### **4.11 Ventilateur (seulement sur certains modèles)**

Le ventilateur maintient une bonne distribution de la température et diminue les condensats sur les surfaces d'appui. Il ne fonctionne pas avec la porte du réfrigérateur ouverte. L'allumage du ventilateur est conseillé lorsque les valeurs de température ambiante et d'humidité relative sont élevées.

Pour actionner le ventilateur, presser le symbole , et pour l'arrêter, positionner l'interrupteur sur le symbole 0.



*Pendant le fonctionnement du ventilateur, la consommation d'énergie électrique augmente.*





## 5. RANGEMENTS DES ALIMENTS DANS LE COMPARTIMENT RÉFRIGÉRATEUR

Placer les aliments sur les différentes clayettes en ayant soin de les conditionner ou de les couvrir hermétiquement. Cette précaution permet :

- de conserver l'arome, l'humidité et la fraîcheur des aliments ;
- d'éviter qu'il y ait contaminations d'odeurs et de goûts entre les aliments ;
- d'éviter une accumulation excessive d'humidité à l'intérieur du compartiment, due à la transpiration normale des aliments (en particulier des fruits et des légumes frais), qui, dans des conditions déterminées de fonctionnement (augmentation de la température et de l'humidité de l'environnement, augmentation de la fréquence d'ouverture de la porte), pourraient provoquer la formation de vapeur d'eau condensée sur les clayettes.

N'utiliser que des récipients adaptés à la conservation des aliments. Toujours faire refroidir à température ambiante les boissons et les aliments chauds avant de les introduire dans le réfrigérateur.

Ne pas conserver dans l'appareil des substances explosives et conserver les boissons alcoolisées à haut degré d'alcool hermétiquement fermées et en position verticale.

## 6. RÉGLAGE ET CHOIX DE LA TEMPÉRATURE DE REFROIDISSEMENT

La manette placée en haut à droite du réfrigérateur sert pour le réglage de la température de refroidissement aussi bien du compartiment réfrigérateur que de celui congélateur (dans le cas du mod. **FAB 32** elle permet le réglage de la température de refroidissement du réfrigérateur).

A la position 0 ("stop") correspond l'extinction de l'appareil.

Les réglages de fonctionnement varient de la position 1 à la 7.

Il n'y a pas de correspondance directe entre la position de fonctionnement et la température dans les compartiments. En augmentant le numéro correspondant au réglage, la température diminue dans les compartiments. Sélectionner les réglages les plus élevés (6-7)

seulement si cela est nécessaire : en effet dans ces positions on peut atteindre des températures dans le compartiment réfrigérateur proches de 0°C et l'on aura une consommation d'électricité supérieure. Dans des conditions normales d'utilisation, un réglage moyennement bas (2-3) est conseillé, suffisant pour la conservation correcte des denrées fraîches dans le compartiment réfrigérateur et des denrées surgelées dans le compartiment congélateur.

Dans les modèles équipés de ventilateur de refroidissement, si celui-ci est en marche, il est conseillé de programmer une température légèrement plus élevée, car le mouvement de l'air entraîne généralement une diminution de la température dans le compartiment réfrigérateur.

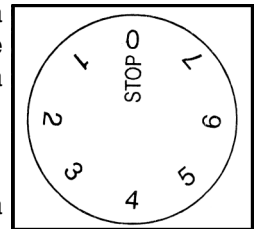

### **Important**

**Le changement des conditions climatiques (température et humidité) et la fréquence d'ouverture de la porte des deux compartiments peuvent avoir une influence sur les températures de fonctionnement du réfrigérateur.**



## 7. RÉGLAGE ET CHOIX DE LA TEMPÉRATURE DE REFROIDISSEMENT DU COMPARTIMENT CONGÉLATEUR

### 7.1 Réfrigérateur sans interrupteur pour refroidissement intensif

24 heures avant d'effectuer la congélation d'une très grande quantité de denrées fraîches tourner la manette du thermostat dans une position entre 5 et 7. Après la période indiquée, introduire les aliments frais et tourner la manette du thermostat sur la position désirée (voir chapitre "Choix de la température").



#### Important

**Le changement des conditions climatiques (température et humidité) et la fréquence d'ouverture de la porte peuvent avoir une influence sur les températures de fonctionnement du congélateur.**

### 7.2 Réfrigérateur avec interrupteur pour refroidissement intensif

24 heures avant d'effectuer la congélation d'une très grande quantité de denrées fraîches, activer l'interrupteur positionné sur le boîtier régulateur du thermostat. La fonction est activée en appuyant sur l'interrupteur lorsque la lettre "I" colorée est visible. L'interrupteur est désactivé lorsque la lettre "O" est visible. Après l'activation du refroidissement intensif, tourner la manette du thermostat dans une position entre 5 et 7. Au bout de 24 heures, introduire les aliments frais, désactiver l'interrupteur et tourner la manette du thermostat sur la position désirée. Il est conseillé d'effectuer cette opération au premier allumage du réfrigérateur ou à chaque fois que l'on allume celui-ci après une période de non fonctionnement, pour accélérer le refroidissement du compartiment. (voir chapitre "Choix de la température").

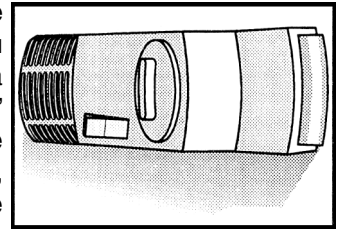

### 7.3 Réfrigérateur avec interrupteur pour la congélation intensive et système de ventilation.

24 heures avant d'effectuer la congélation d'une très grande quantité de denrées fraîches, activer l'interrupteur positionné sur le boîtier régulateur du thermostat. La fonction est activée en portant l'interrupteur sur la position "❄", et est désactivée en le reportant sur le symbole "0". Après l'activation du refroidissement intensif, tourner la manette du thermostat dans une position entre 5 et 7. Au bout de 24 heures, introduire les aliments frais, désactiver l'interrupteur et tourner la manette du thermostat sur la position désirée. Il est conseillé d'effectuer cette opération au premier allumage du réfrigérateur ou à chaque fois que l'on allume celui-ci après une période de non fonctionnement, pour accélérer le refroidissement du compartiment. (voir chapitre "Choix de la température").

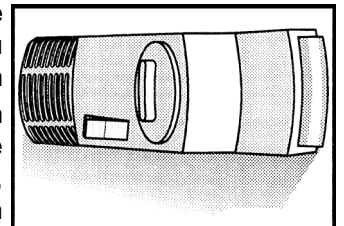

Le ventilateur de refroidissement et celui de congélation intensive ne peuvent pas fonctionner en même temps.

### 7.4 Réfrigérateur avec fonction de congélation rapide : FAB32

Pour le réglage de la température de congélation, sur la partie supérieure de l'appareil se trouvent deux interrupteurs et une manette de sélection.

#### 7.4.1 Panneau des commandes

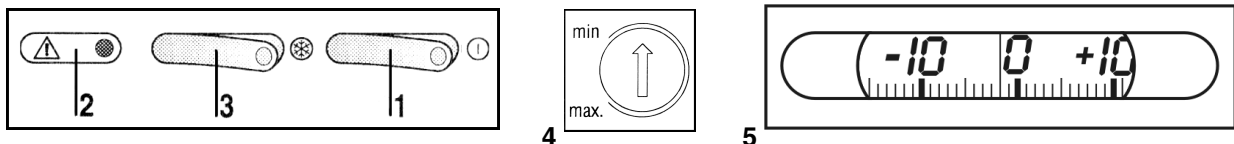

- 1 Interrupteur d'allumage du congélateur ;
- 2 Voyant rouge : il signale une température à l'intérieur du congélateur, supérieure à celle sélectionnée. Il s'éteint lorsque la température sélectionnée est atteinte ;
- 3 Interrupteur de congélation rapide ;
- 4 Régulateur de température ;
- 5 Thermomètre extérieur de la température du compartiment congélateur.



Pour allumer le congélateur, appuyer sur l'interrupteur 1. Si le voyant vert est allumé, le congélateur est en marche. Ensuite effectuer le réglage du thermostat en intervenant sur le régulateur (4). La diminution de la température dans le compartiment congélateur est obtenue en passant du réglage "min." au réglage "max.". Dans des conditions normales d'utilisation, il est conseillé de mettre le régulateur à moitié et de ne programmer le réglage sur max que pour obtenir une congélation accélérée des denrées introduites. Les positions proches du réglage "min." sont conseillées si dans le compartiment congélateur il y a peu d'aliments.

**Important**

**Le changement des conditions climatiques (température et humidité) et la fréquence d'ouverture de la porte peuvent avoir une influence sur les températures de fonctionnement du congélateur.**

**7.4.2 Congélation rapide**

Pour actionner cette fonction, appuyer sur l'interrupteur 3 décrit au paragraphe "7. Réglage et choix de la température de refroidissement du compartiment congélateur".

Si le voyant orange est allumé, la fonction a été activée. En sélectionnant cette fonction, le système réfrigérant fonctionne en continu et permet de congeler en mode rapide de grandes quantités d'aliments frais. De petites quantités d'aliments frais (jusqu'à 2 kg environ) peuvent être congelées même sans l'activation de la congélation rapide.

Si ce n'est pas nécessaire et pour éviter des gaspillages d'énergie électrique, éviter de tenir activée cette fonction pendant longtemps. Au premier allumage du congélateur ou à chaque fois que l'on allume celui-ci après une période de non fonctionnement, il est conseillé d'activer aussi l'interrupteur de congélation rapide pour accélérer le refroidissement du compartiment. Ne pas introduire les aliments frais ou surgelés avant l'extinction du voyant rouge (2) décrit au paragraphe "7. Réglage et choix de la température de refroidissement du compartiment congélateur", qui indique que la température sélectionnée n'est pas encore atteinte.

**Thermomètre extérieur**

Il signale la température approximative dans le compartiment congélateur. Le changement de position de la manette du thermostat est signalée par le thermomètre quelques heures après à cause de l'inertie thermique du dispositif.

**Important**

**Il est conseillé de régler la température de refroidissement de façon à ce que la valeur indiquée par le thermomètre soit égale ou inférieure à -18°C. C'est la valeur idéale pour la conservation correcte de surgelés et des aliments congelés.**



## 8. CONGÉLATION DES ALIMENTS

Pour une conservation et une congélation correctes des aliments, il est conseillé d'emballer les fruits et les légumes en portions qui ne dépassent pas 1 kg et la viande et le poisson jusqu'à un maximum de 2 kg. Les aliments dans de petits emballages congèlent plus rapidement ce qui permet une meilleure conservation des propriétés et du goût, même après la décongélation et la préparation. N'utiliser que des sacs spéciaux pour la congélation, des feuilles d'aluminium ou de polyéthylène, des récipients pour congeler. Ne pas utiliser de sacs en papier, de sachets en cellophane qui ne sont pas adaptés à l'alimentation, de sacs en plastique pour les achats ou pour la congélation mais déjà utilisés. Emballer les aliments de façon hermétique en évitant les poches d'air. Si l'on utilise des sachets, fermer les paquets avec des anneaux en caoutchouc spéciaux et des liens plastifiés. Laisser refroidir les aliments chauds à température ambiante avant de les introduire dans le congélateur et éviter que les aliments déjà congelés soient en contact avec les aliments frais à congeler. Toujours reporter sur chaque paquet la date de congélation, la quantité et la nature du produit et s'assurer que les aliments soient frais et intacts. La quantité maxi d'aliments frais pouvant être congelée en 24 heures est indiquée sur la plaquette des caractéristiques. Ne pas dépasser la quantité indiquée : cela a une influence négative sur le bon fonctionnement du congélateur et sur la capacité de conservation des aliments surgelés déjà introduits.

Pour les modèles dotés d'interrupteur pour la congélation intensive : 24 heures avant de congeler une quantité importante d'aliments frais, activer l'interrupteur et tourner la manette du thermostat sur la position 5-7. Au bout de 24 heures, introduire les aliments frais et après 24 heures encore, désactiver l'interrupteur et tourner la manette du thermostat dans la position désirée. L'interrupteur est activé lorsque le marquage "I" ou "❄" (ou le marquage coloré) est visible, et est désactivé lorsque le marquage 0 (ou le marquage coloré) n'est pas visible.

### 8.1 Conservation des aliments surgelés

Lorsqu'on achète des aliments surgelés, faire attention que l'emballage ne soit pas endommagé, que le produit ne soit pas périmé et que le thermomètre du congélateur dans lequel ils sont exposés pour la vente n'indique pas une température supérieure à -18°C. Faire aussi très attention aux indications sur la température, la période de conservation et les modalités de consommation indiquées par le producteur. Il est également conseillé de transporter les aliments achetés dans des sacs thermiques pour éviter la décongélation. Une augmentation de température pourrait diminuer le temps de conservation et avoir une influence sur leur qualité.

Ne pas acheter les surgelés qui sont recouverts d'une quantité excessive de givre : ils pourraient avoir déjà été décongelés.

ALIMENT	PÉRIODE DE CONSERVATION (EN MOIS)											
	1	2	3	4	5	6	7	8	9	10	11	12
Légumes								+	+	+		
Fruits										+	+	+
Pain - Gâteaux			+									
Lait			+									
Plats cuisinés			+									
Viande : de boeuf										+	+	+
de veau								+	+	+		
de porc				+	+	+						
volailles								+	+	+		
gibier						+	+	+				
hachée				+								
Saucisse fumée	+											
Poisson : gras			+									
maigre	+											
Abats		+										



**Pour éviter les altérations de qualité des aliments congelés, ne pas dépasser la date limite de conservation indiquée, qui dépend de la nature de l'aliment.**



### **8.2 Décongélation des aliments surgelés**

Il est conseillé de consommer le plus tôt possible les aliments partiellement décongelés. Le froid conserve les aliments, mais ne détruit pas les microorganismes activés après la décongélation qui peuvent détériorer les produits conservés. Si l'odeur et l'aspect des aliments décongelés sont inchangés, il est possible de les cuire et éventuellement de les congeler de nouveau après refroidissement.

La décongélation peut être exécutée de différentes façons selon la nature et l'utilisation des aliments congelés : à température ambiante, dans le réfrigérateur, dans le four électrique (en fonction statique ou ventilé) ou au four à micro-ondes avec la fonction appropriée.

### **8.3 Préparation de glaçons**

Remplir d'eau froide ou de tout autre liquide le bac fourni jusqu'aux 2/3. L'introduire dans le compartiment congélateur en vérifiant que le fond soit sec pour éviter qu'il puisse s'attacher au congélateur. On obtient le démoulage des glaçons, par simple torsion du bac ou en passant celui-ci pendant quelques secondes sous l'eau froide.



## 9. ENTRETIEN ET NETTOYAGE

### 9.1 Dégivrage du compartiment réfrigérateur

Le compartiment réfrigérateur est à dégivrage automatique. Pendant le fonctionnement normal du réfrigérateur, du givre se forme sur la paroi arrière simultanément au fonctionnement du compresseur et il fond lorsque ce dernier ne fonctionne pas. Pendant chaque période d'arrêt du compresseur, le givre accumulé sur la paroi arrière fond et l'eau coule dans l'orifice prévu sur le fond du compartiment. Ensuite elle est transportée dans le bac situé sur le compresseur d'où elle évapore.



#### Attention

*la formation de glace sur la paroi arrière peut varier avec le changement des conditions climatiques (température et humidité), la fréquence d'ouverture de la porte, les températures de fonctionnement de l'appareil, la quantité d'aliments frais contenus (en particulier fruits et légumes).*

### 9.2 Dégivrage du compartiment congélateur

Le compartiment congélateur est à dégivrage manuel. Lorsque l'épaisseur de givre ou de glace sur les clayettes est supérieure à 2 cm, il est conseillé d'effectuer le dégivrage. Quelques heures avant le dégivrage, tourner la manette du thermostat sur 7 afin de refroidir davantage les aliments congelés (dans le cas du mod. **FAB32** tourner le REGULATEUR DE REFROIDISSEMENT du congélateur sur MAX). Puis tourner la manette sur 0 (stop) (dans le cas du mod. **FAB32** désactiver avec l'interrupteur approprié le fonctionnement du congélateur) et débrancher l'appareil. Enlever les surgelés du compartiment et les protéger de la décongélation pendant le nettoyage. Pour le modèle FAB32, introduire dans la rigole au fond du compartiment, le petit tube fourni en équipement. Placer un récipient sous le petit tube pour recueillir l'eau de dégivrage.

### 9.3 Nettoyage du réfrigérateur

Avant de commencer le nettoyage, débrancher l'appareil. Pour l'extérieur, utiliser exclusivement de l'eau et un détergent liquide ou un détergent pour surfaces lavables (par exemple un produit pour vitres). Ne pas utiliser de produits qui contiennent des substances abrasives ou agressives pour les parties peintes ou vernies, des acides ou des solvants chimiques. Utiliser une éponge ou un chiffon doux.

Pour le nettoyage interne, ne pas utiliser de nettoyeurs à vapeur, mais des produits hygiénisants spécifiques. Des produits marque SMEG pour le nettoyage de l'acier sont disponibles dans nos SAV agréés.

Enlever les clayettes et les accessoires de la porte en faisant attention de ne pas forcer lors de l'extraction. Suivre scrupuleusement les indications reportées dans la partie "Contreporte aménagée". Ne pas laver les parties plastiques extractibles dans le lave-vaisselle mais tout simplement avec de l'eau tiède et du détergent spécial vaisselle ou de l'eau additionnée de vinaigre. Éviter de toucher les parties électriques de l'éclairage avec l'eau ou les détergents.

Nettoyer les joints avec de l'eau tiède puis essuyer.

Pour un fonctionnement correct du réfrigérateur, nettoyer périodiquement le condenseur placé à l'arrière, avec un pinceau ou un aspirateur.



Vérifier périodiquement la cuve sous le compresseur et, si nécessaire, la nettoyer.

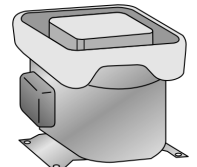

### 9.4 Arrêt du réfrigérateur

Pour un arrêt prolongé du réfrigérateur, tourner la manette du thermostat sur 0 (stop). Pour le modèle FAB32, éteindre le compartiment réfrigérateur comme indiqué et appuyer sur l'interrupteur sur l'afficheur des commandes pour éteindre le compartiment congélateur. Vider ensuite les compartiments, débrancher l'appareil, et après le dégivrage essuyer l'humidité résiduelle accumulée. Laisser la porte entrouverte pour éviter que l'humidité et l'air confiné produisent de mauvaises odeurs.



### 9.5 Conseils pratiques pour une économie d'énergie

- Installer le réfrigérateur dans un lieu frais et aéré, à l'abri des rayons solaires et loin de sources de chaleur ;
- Éviter d'introduire des aliments chauds dans le compartiment réfrigérateur ou congélateur. Attendre le refroidissement à température ambiante des aliments et des boissons avant de les mettre sur les clayettes ;
- Réduire le temps et le nombre d'ouverture de la/des porte/s pour éviter un réchauffement excessif des compartiments ;
- Nettoyer périodiquement le condenseur (à l'arrière du réfrigérateur) pour éviter des pertes d'efficacité de l'appareil ;
- Dans les modèles avec fonction refroidissement intensif et congélation rapide, laisser cette fonction activée uniquement pour le temps réellement nécessaire ;
- En cas d'arrêt prolongé, vider l'appareil et l'éteindre ;
- Décongeler les surgelés dans le compartiment réfrigérateur afin de récupérer le froid accumulé par les aliments congelés qui pourront ainsi le céder au compartiment réfrigérateur.

### 9.6 Bruits de fonctionnement

Le refroidissement du réfrigérateur et du congélateur a lieu par un système à compression. Pour maintenir la température sélectionnée à l'intérieur des compartiments, le compresseur se met en marche et selon le refroidissement demandé, si nécessaire, il peut fonctionner en continu. Quand le compresseur se met en marche, on entend un ronflement qui tend à diminuer d'intensité au bout de quelques minutes. Un autre bruit lié au fonctionnement normal est un gargouillement dû au passage du réfrigérant à l'intérieur des tuyaux du circuit. Ce bruit est normal et n'est pas un signal de mauvais fonctionnement de l'appareil. S'il est trop fort, il se peut qu'il soit dû aussi à d'autres causes. Il faut donc vérifier que :

- la mise de niveau soit correcte et que pendant le fonctionnement du compresseur le réfrigérateur ne vibre pas : **faire un réglage correct des pieds fournis** ;
- Les tiroirs, les clayettes et les bacs de la porte soient bien mis dans leurs logements : **les introduire correctement** ;
- **Bouteilles et récipients sur les différentes clayettes soient bien posés et ne soient pas en contact entre eux** : la vibration due au fonctionnement du compresseur pourrait produire un certain bruit ;
- Ne pas mettre **le réfrigérateur en contact avec des meubles ou d'autres électroménagers**.

### 9.7 Élimination et localisation de défauts de fonctionnement possibles

L'appareil a été conçu et fabriqué en suivant des standards de qualité rigoureux. Le but de cette section est de vous permettre, si vous relevez des anomalies de fonctionnement, de trouver l'origine du problème, avant de vous adresser au SAV Smeg.

### 9.8 Remplacement de la lampe d'éclairage interne

Avant de remplacer la lampe, vérifier que le non fonctionnement ne soit pas lié au simple desserrage de la pièce à l'intérieur de la douille. De toute façon, que l'on veuille vérifier l'introduction incorrecte ou que l'on veuille remplacer la lampe, pour des raisons de sécurité débrancher la prise de courant de l'appareil. Presser le couvercle avec les doigts (dans la direction de la flèche 1) pour le faire sortir de son logement. L'enlever (en tirant vers la direction 2) et remplacer la lampe (E14, max 15 W).

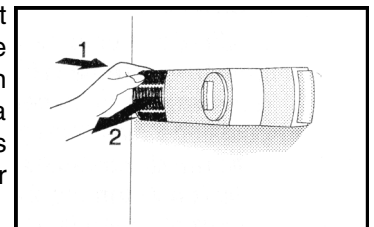



## 10. GUIDE À LA LOCALISATION DES PROBLÈMES

PROBLEME	CAUSE POSSIBLE	SOLUTION PROBABLE
Fonctionnement bruyant		- voir la section "bruits de fonctionnement"
Le compresseur se met en marche trop fréquemment ou fonctionne en continu :	<ul style="list-style-type: none"><li>- refroidissement du compresseur et du condenseur insuffisant :</li><li>- augmentation de la température extérieure ;</li><li>- ouverture des portes fréquente ou prolongée ;</li><li>- chargement d'une quantité excessive de denrées fraîches</li></ul>	<ul style="list-style-type: none"><li>- vérifier que la partie arrière soit correctement aérée comme indiqué au paragraphe "3.1 Le choix du lieu" et que le condenseur ne soit pas excessivement sale ;</li><li>- congeler moins d'aliments à la fois ;</li></ul>
Le compresseur ne se met pas en marche :	<ul style="list-style-type: none"><li>- régulateur de la température positionné sur 0 (stop). Dans le cas de FAB 32 interrupteur congélateur éteint;</li><li>- câble d'alimentation qui n'est pas relié au réseau électrique ;</li><li>- prise de courant qui ne distribue pas l'électricité.</li></ul>	<ul style="list-style-type: none"><li>- raccorder le câble d'alimentation ;</li><li>- contacter l'organisme de distribution de l'électricité</li></ul>
Refroidissement insuffisant du compartiment réfrigérateur :	<ul style="list-style-type: none"><li>- thermostat de réglage de la température intérieure sur une position trop basse (1-2) (correspondant à une température plus élevée à l'intérieur du compartiment);</li><li>- ouverture de la porte fréquente ou prolongée ;</li><li>- le porte ne ferme pas bien</li><li>- augmentation de la température extérieure.</li></ul>	<ul style="list-style-type: none"><li>- Porter le régulateur sur une position intermédiaire (4-5).</li><li>- ouvrir moins fréquemment la porte et la laisser ouverte le moins possible ;</li><li>- vérifier que les aliments soient bien disposés sur les clayettes et n'empêchent pas la fermeture et que la mise de niveau du réfrigérateur soit correcte ;</li><li>- vérifier que le joint ferme correctement et ne soit pas endommagé.</li></ul>
Présence d'eau au fond du compartiment réfrigérateur :	- Fissure d' "évacuation de la vapeur d'eau condensée" obstruée ou gelée	- Libérer la fissure
Difficulté d'ouverture des portes après la fermeture :		- si l'on essaie de rouvrir une porte tout de suite après sa fermeture (surtout pour la porte du congélateur), il faut forcer. Ce phénomène est dû à la dépression créée par le refroidissement de l'air chaud entré dans le compartiment.





PROBLEME	CAUSE POSSIBLE	SOLUTION PROBABLE
La température à l'intérieur du compartiment congélateur ne permet pas une congélation correcte des aliments:	<ul style="list-style-type: none"> <li>- thermostat de réglage de la température intérieure sur une position trop basse ;</li> <li>- ouverture de la porte fréquente ou prolongée ;</li> <li>- la porte ne ferme pas bien ;</li> <li>- contenu excessif de sucres dans l'aliment à congeler</li> </ul>	<ul style="list-style-type: none"> <li>- Mettre le régulateur sur une position intermédiaire (4-5). Pour le mod. <b>FAB32</b>: tourner le régulateur sur l'afficheur extérieur vers la position "max". Si le voyant rouge est allumé, la température du compartiment est supérieure à celle sélectionnée);</li> <li>- ouvrir moins fréquemment la porte et la laisser ouverte le moins possible ;</li> <li>- vérifier que les aliments soient bien disposés sur les clayettes, que le joint ferme correctement et ne soit pas endommagé, que la mise de niveau du réfrigérateur soit correcte ;</li> <li>- certains aliments peuvent ne pas congeler complètement, sinon à des températures très basses (glace, jus concentrés)</li> </ul>
Formation excessive de vapeur d'eau condensée dans le compartiment réfrigérateur	<ul style="list-style-type: none"> <li>- vérifier que les joints de la porte ferment hermétiquement sur le réfrigérateur ;</li> <li>- ouverture de la porte fréquente ou prolongée ;</li> <li>- quantité excessive de denrées fraîches (fruits et légumes) introduits sur les clayettes.</li> <li>- Aliments qui ne sont pas bien couverts ou conservés de façon hermétique</li> </ul>	<ul style="list-style-type: none"> <li>- Si le joint ne ferme pas bien, essayer de l'assouplir en le tirant avec une main, en faisant glisser les doigts fermés dans la partie interne;</li> <li>- réduire la fréquence et le temps d'ouverture de la porte surtout dans des conditions de fonctionnement de climat chaud et humide ;</li> <li>- introduire moins d'aliments dans le compartiment réfrigérateur ;</li> <li>- Couvrir les récipients et les fermer hermétiquement.</li> </ul>
Température à l'intérieur du compartiment réfrigérateur trop froid - congélation des aliments frais :	<ul style="list-style-type: none"> <li>- dispositif de réglage de la température de refroidissement sur une position trop élevée (correspondant à une température plus basse dans le compartiment)</li> </ul>	<ul style="list-style-type: none"> <li>- Tourner le régulateur sur une position plus basse (1-2).</li> <li>- couvrir les aliments avec des sacs et des récipients ;</li> <li>- éviter d'introduire des fruits et des légumes excessivement mouillés</li> <li>- ne pas placer les aliments contre la paroi arrière du réfrigérateur à l'intérieur du compartiment.</li> </ul>



PROBLEME	CAUSE POSSIBLE	SOLUTION PROBABLE
Formation excessive de glace sur la paroi arrière du compartiment réfrigérateur (couche de givre supérieure à 1 cm) :	<ul style="list-style-type: none"> <li>- Dispositif de réglage de la température de refroidissement sur une position trop élevée (correspondant à une température plus basse dans le compartiment) ;</li> <li>- ouverture de la porte fréquente ou prolongée ;</li> </ul>	<ul style="list-style-type: none"> <li>- Régler le régulateur sur une position plus basse (1-2) afin d'augmenter légèrement la température dans le compartiment.</li> <li>- vérifier l'étanchéité des joints ;</li> <li>- diminuer la fréquence et le temps d'ouverture de la porte;</li> <li>- augmentation de la température et de l'humidité atmosphérique ;</li> <li>- ne pas introduire de boissons ou d'aliments chauds dans le réfrigérateur ;</li> </ul>
Formation excessive de glace dans le congélateur	<ul style="list-style-type: none"> <li>- thermostat de réglage de la température intérieure sur une température trop basse ;</li> </ul>	<ul style="list-style-type: none"> <li>- Régler le régulateur sur une position plus basse (1-2) afin d'augmenter légèrement la température dans le compartiment.</li> <li>- vérifier l'étanchéité des joints : si le joint ne ferme pas bien, essayer de l'assouplir en le tirant avec une main, en faisant glisser les doigts fermés dans la partie interne ;</li> <li>- diminuer la fréquence et le temps d'ouverture de la porte;</li> <li>- augmentation de la température et de l'humidité atmosphérique ;</li> <li>- ne pas introduire de boissons ou d'aliments chauds dans le congélateur ;</li> </ul>
Surface avant du meuble chaude au toucher	<ul style="list-style-type: none"> <li>-</li> </ul>	<ul style="list-style-type: none"> <li>- le réfrigérateur fonctionne correctement. A l'intérieur de l'habillage, un système de chauffage de la surface permet de limiter la formation de vapeur d'eau condensée dans la zone de fermeture du joint de la porte.</li> </ul>
Désalignement des portes (sauf le mod. FAB28)	<ul style="list-style-type: none"> <li>-</li> </ul>	<ul style="list-style-type: none"> <li>- vérifier la mise de niveau correcte du réfrigérateur en intervenant, si nécessaire, sur les deux pieds arrière (sauf le mod. FA311X/XS et FAB310X/XS). Vérifier si, en changeant le réglage des quatre pieds, l'alignement s'améliore.</li> </ul>



PROBLEME	CAUSE POSSIBLE	SOLUTION PROBABLE
Formation de vapeur d'eau condensée sur le joint de la porte du compartiment congélateur (FAB28) ou sur la paroi du compartiment réfrigérateur à côté de la porte	- le joint ne ferme pas bien sur le compartiment.	- Si nécessaire, faire un réglage de la charnière de fixation : desserrer les deux vis et baisser ou lever légèrement la charnière selon les nécessités. Puis serrer les vis pour la bloquer. Si la vapeur d'eau condensée est sur la partie haute, lever la charnière, si la vapeur d'eau condensée est sur la partie basse, baisser la charnière.; - réduire la fréquence et le temps d'ouverture de la porte surtout dans des conditions de fonctionnement de climat chaud et humide

#### SERVICE APRÈS-VENTE – LECTURE DE LA PLAQUETTE D'IDENTIFICATION.

SI LES PROBLÈMES RELEVÉS SUR LE PRODUIT QUE VOUS AVEZ ACHETÉ NE FONT PAS PARTIE DE CEUX INDICQUÉS CI-DESSUS ET SI VOUS AVEZ BESOIN D'ÉCLAIRCISSEMENTS À CE SUJET, VOUS POUVEZ VOUS ADRESSER AU SAV AUTORISÉ. L'ADRESSE ET LE N° DE TÉLÉPHONE SONT REPORTÉS DANS L'ANNUAIRE TÉLÉPHONIQUE DE VOTRE DÉPARTEMENT À LA LETTRE S **SMEG**.

AFIN DE RENDRE CE SERVICE PLUS IMMÉDIAT ET PLUS EFFICACE, NOUS VOUS PRIONS D'INDIQUER PAR TÉLÉPHONE À NOTRE TECHNICIEN LE MODÈLE DU PRODUIT ACHETÉ ET LE N° DE SÉRIE REPORTÉS SUR L'ÉTIQUETTE DES CARACTÉRISTIQUES SE TROUVANT À L'INTÉRIEUR DU COMPARTIMENT RÉFRIGÉRATEUR. NOUS VOUS REMERCIONS À L'AVANCE DE VOTRE COLLABORATION.