



MARQUE: SOLAC

REFERENCE: ENARA AS 3100

CODIC: 2780836



solac

MOD. AS3100

ASPIRADOR CON / SIN BOLSA
VACUUM CLEANER WITH / WITHOUT BAG
ASPIRATEUR AVEC / SANS SAC
STAUBSAUGER MIT / OHNE STAUBBEUTEL
ASPIRADOR COM/SEM SACO
ASPIRAPOLVERE CON E SENZA SACCHETTO
STOFZUIGER MET / ZONDER ZAK
VYSAVAČ S / BEZ PYTLÍKA
ODKURZACZ WORKOWY / BEZWORKOWY
VYSÁVAČ S / BEZ VREČÚŠKA
PORZSÁKOS / PORZSÁK NÉLKÜLI PORSZÍVÓ
ПРАХОСМУКАЧКА С / БЕЗ ТОРБИЧКА
USISAVAČ S ILI BEZ VREĆICE

INSTRUCCIONES DE USO
INSTRUCTIONS FOR USE
MODE D'EMPLOI
GEBRAUCHSANLEITUNG
INSTRUÇÕES DE USO
ISTRUZIONI PER L'USO
GEBRUIKSAANWIJZING
NÁVOD K POUZITÍ
INSTRUCJA OBSŁUGI
NÁVOD NA POUZITIU
HASNÁLATI UTASÍTÁS
инструкция за употреба
UPUTE ZA UPOTREBU



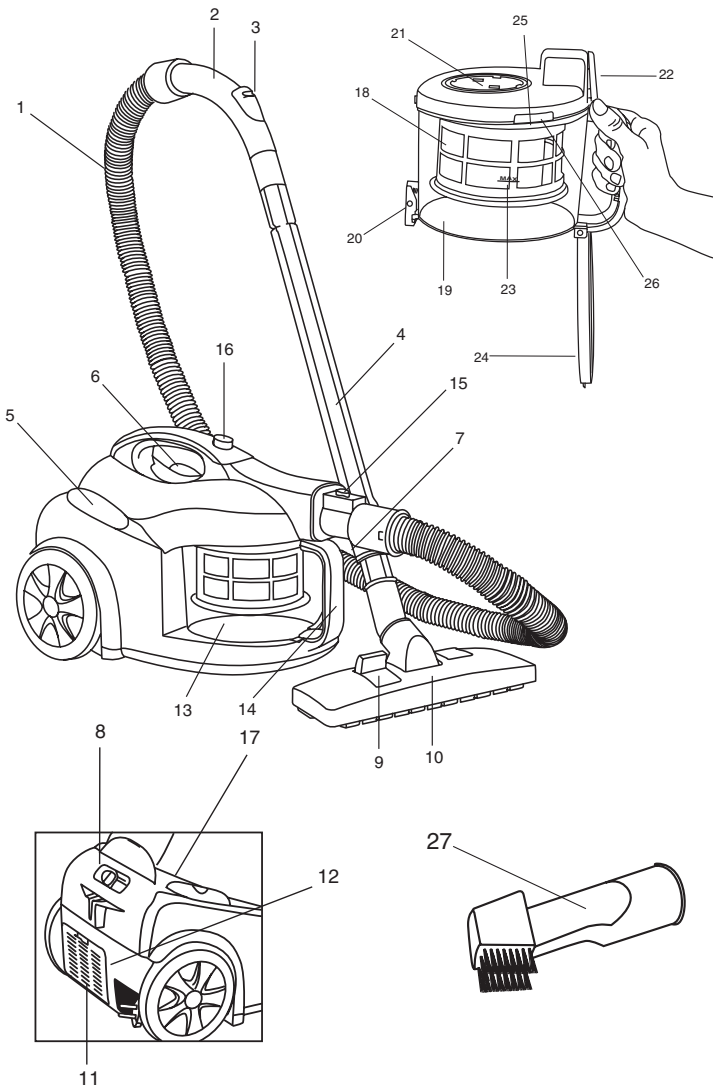

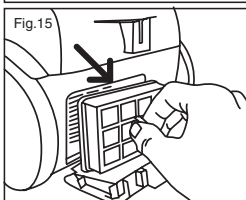
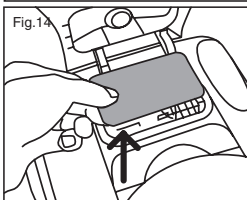
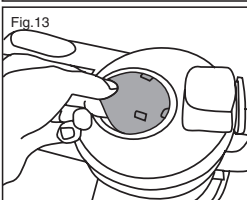
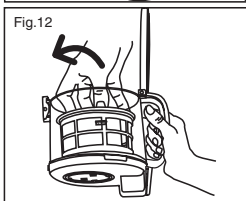
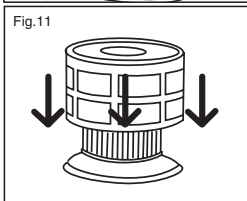
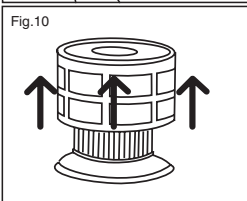
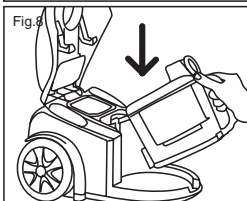
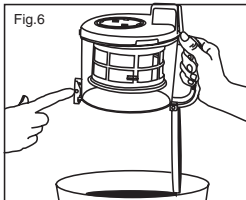
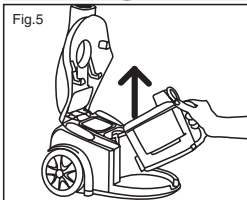
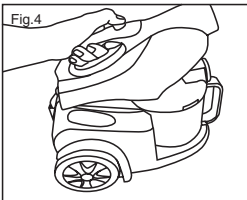
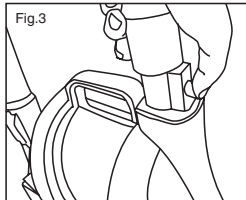
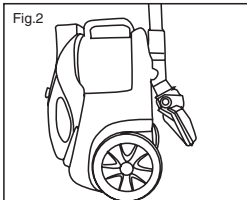
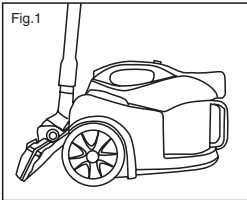

ATTENTION

- Lisez ce mode d'emploi avant de mettre l'appareil en marche. Conservez-le pour toute consultation ultérieure.
- Vérifiez que les informations relatives à la tension et à la fréquence indiquées sur la plaque signalétique de l'aspirateur correspondent à celles de votre réseau électrique afin d'éviter d'endommager l'appareil.
- **IMPORTANT : N'utilisez jamais l'aspirateur sans le bac à poussière (13) et les filtres (12, 17, 18, 19, 21) correctement installés.**
- **IMPORTANT :** Pour maintenir la puissance d'aspiration de l'appareil constante, nous recommandons de vider le bac (13) et de nettoyer le filtre HEPA du bac (18) ainsi que le filtre protecteur (19) après chaque utilisation. Nous recommandons également de vérifier régulièrement l'état du filtre de sortie d'air du bac (21) et le filtre de protection du moteur (17). Reportez-vous aux sections « Nettoyage du bac à poussière » et « Nettoyage des filtres ». Si le bac à poussière (13) est saturé ou si les filtres sont bouchés, la capacité d'aspiration de l'appareil est réduite. Il existe alors un risque de surchauffe de l'aspirateur et le limiteur de température déconnecte l'appareil.
- Ne lavez jamais les filtres dans le lave-linge.
- N'aspirez jamais de cendres incandescentes, de cigarettes, de braises, d'objets pointus, de saletés humides ou de liquides.
- Débranchez toujours votre aspirateur après utilisation et avant de nettoyer l'appareil ou de remplacer les filtres ; débranchez-le en tirant toujours sur la prise et non sur le câble.
- Tenez votre aspirateur éloigné de toute source de chaleur.
- Ne forcez pas sur le câble et n'allez jamais plus loin que la marque rouge indiquant qu'il est déroulé au maximum.
- Si le câble d'alimentation est endommagé, il doit être remplacé par une personne du Service d'Assistance agréé par le fabricant, afin d'éviter tout risque d'accident.
- Ne saisissez pas l'aspirateur ou la prise avec les mains mouillées.
- Ne mouillez pas et n'humidifiez pas l'appareil.



ATTENTION ! Lorsque vous voudrez mettre l'appareil au rebut, NE LE JETEZ JAMAIS à la poubelle; déposez-le dans un POINT DE RECYCLAGE ou à la déchetterie la plus proche afin qu'il y soit traité correctement. Vous contribuerez ainsi à préserver l'environnement.

DESCRIPTION DE L'APPAREIL :

- 1.- Tuyau flexible.

- 2.- Poignée.
- 3.- Régulateur mécanique de puissance.
- 4.- Tube métallique télescopique.
- 5.- Bouton d'enroulement du câble.
- 6.- Bouton de marche/arrêt.
- 7.- Bouton de réglage du tube télescopique.
- 8.- Régulateur électronique de puissance.
- 9.- Bouton de la brosse multi-usages.
- 10.- Brosse multi-usages.
- 11.- Grille filtre de sortie d'air.
- 12.- Filtre de sortie d'air du moteur.
- 13.- Bac à poussière.
- 14.- Poignée de transport du bac à poussière.
- 15.- Bouton de détachement/d'installation du tuyau flexible.
- 16.- Bouton d'ouverture du couvercle principal de l'aspirateur.
- 17.- Filtre de protection du moteur.

DESCRIPTION DU BAC À POUSSIÈRE

- 18.- Filtre HEPA du bac à poussière.
- 19.- Filtre protecteur HEPA.
- 20.- Bouton d'ouverture automatique du bac à poussière.
- 21.- Filtre de sortie d'air du bac à poussière.
- 22.- Bouche d'entrée d'air du bac.
- 23.- Niveau maximum de remplissage du bac.
- 24.- Couvercle du bac à poussière.
- 25.- Languettes du filtre HEPA.
- 26.- Fenêtre de logement du filtre HEPA.

ACCESSOIRES

- 27.- Suceur pour passages étroits, rainures, coins, etc.

FONCTIONNEMENT :

- Vérifiez que le bac à poussière (13) et les filtres (12, 17, 18, 19 et 21) sont bien installés. Reportez-vous aux sections « Nettoyage du bac à poussière » et « Nettoyage des filtres ».
- Introduisez le tuyau flexible (1) dans la bouche d'aspiration en faisant correspondre les rainures de cette dernière avec les pattes du tuyau flexible, jusqu'à ce que vous entendiez un dé clic. Pour le retirer, appuyez légèrement sur le bouton du tuyau flexible (15) et tirez-le vers l'extérieur.
- Avant d'utiliser l'aspirateur, préparez les accessoires adaptés à la surface à nettoyer. Ils se raccordent sous pression avec un léger mouvement giratoire. Vous pouvez raccorder les accessoires directement au tuyau flexible (1). Pour accéder à des surfaces difficiles d'accès, montez le tube métallique télescopique (4).
- La brosse d'aspiration multi-usages (10) est adaptée à l'aspiration de tous types de sols, de moquettes et de tapis. Cette brosse est commutable en

fonction de la surface à aspirer. En appuyant avec le pied sur le bouton de la brosse (9), vous pouvez modifier la position de nettoyage de la brosse. Il est conseillé de nettoyer les sols durs, bois et parquet à l'aide de la brosse avec fibre activée et de nettoyer les moquettes et tapis à l'aide de la brosse avec fibre rétractée.

- Ce modèle intègre également un suceur pour les passages étroits, les rainures et les coins (27). Cet accessoire peut également être fixé directement au tuyau flexible (1) ou au tube métallique télescopique (4).
- Vous pouvez alors brancher l'appareil. Tirez pour cela sur le câble et mettez l'aspirateur en marche en appuyant sur le bouton (6). Une marque jaune sur le câble indique la longueur maximale conseillée. N'étirez jamais le câble en dépassant la marque rouge.
- Réglez la puissance d'aspiration à l'aide du régulateur électronique (8).
- Vous pouvez aussi régler mécaniquement la puissance d'aspiration en ouvrant ou en fermant le dispositif (3) qui se trouve sur la poignée. Cette fonction est conseillée pour nettoyer les moquettes et les petits tapis car elle facilite le glissement de la brosse sur la surface à aspirer.
- Une fois le travail terminé, éteignez l'appareil en appuyant sur le bouton (6). Débranchez-le et enrroulez le câble en appuyant sur la touche (5). Il est recommandé de tenir la prise du câble dans la main afin d'éviter tout choc éventuel contre la structure de l'aspirateur.
- Lorsque vous interrompez l'aspiration, vous pouvez introduire la brosse multi-usages dans le support existant de la partie supérieure du boîtier de l'aspirateur. (Fig. 1).
- Pour faciliter son transport et son stockage, vous pouvez le placer en position verticale. Insérez la griffe de la brosse multi-usages dans le logement situé sur la partie inférieure de l'aspirateur. (Fig.2)

NETTOYAGE DU BAC À POUSSIÈRE :

NOTE : Avant de commencer le nettoyage du bac, vérifiez que l'appareil est bien débranché.

- Lorsque la poussière accumulée dans le bac atteint le niveau maximum de remplissage (23), videz le bac. Pour obtenir un rendement optimal de l'appareil, nous recommandons de nettoyer le bac après chaque utilisation.
 - Lorsque vous devez vider le bac à poussière, débranchez l'appareil et procédez comme suit :
1. Si le tuyau flexible (1) est placé dans l'aspirateur, retirez-le. Pour cela, appuyez légèrement sur le bouton du tuyau flexible (15) et retirez le tuyau de la bouche d'aspiration. (Fig. 3). Par mesure de sécurité, le couvercle de l'aspirateur ne peut pas être ouvert lorsque le tuyau flexible est raccordé à la bouche d'aspiration de l'appareil.
 2. Ouvrez le couvercle principal de l'aspirateur en appuyant sur le bouton d'ouverture (16) jusqu'à ce qu'il soit bien emboîté. (Fig. 4)
 3. Retirez le bac à poussière en tirant la poignée (14) vers le haut. (Fig. 5).

4. Pour ouvrir le bac, appuyez sur le bouton d'ouverture automatique (20) et videz-le dans la poubelle. (Fig. 6).
5. Pour refermer le bac, basculez le couvercle (24) vers l'avant et appuyez vers le haut jusqu'à ce que vous entendiez un déclic indiquant que le couvercle du bac est bien refermé. (Fig. 7).
6. Insérez à nouveau le bac à poussière dans l'aspirateur, appuyez dessus jusqu'à ce qu'il touche le fond et soit correctement emboîté. (Fig. 8).
7. Fermez le couvercle principal de l'aspirateur.

NETTOYAGE DES FILTRES

Remarque : Avant de commencer le nettoyage des filtres, vérifiez que l'appareil est bien débranché.

- Pour maintenir la capacité d'aspiration de l'aspirateur, nous conseillons de nettoyer le filtre HEPA du bac (18) et son filtre protecteur (19) après chaque utilisation.

NETTOYAGE DU FILTRE HEPA DU BAC (18) ET DU FILTRE PROTECTEUR HEPA (19)

1. Avant de commencer le nettoyage du filtre, vérifiez que l'appareil est bien débranché.
2. Videz le bac à poussières avant de nettoyer le filtre HEPA (18). Reportez-vous pour cela à la section « Nettoyage du bac à poussière ».
3. Pour extraire le filtre HEPA (18) et le filtre protecteur (19), ouvrez le bac à poussière (13) et maintenez-le ouvert. (Fig. 6).
4. Dévissez le filtre HEPA (18) et le filtre protecteur (19) en les faisant tourner vers la droite jusqu'à ce que l'ensemble soit lâche et tirez-les vers l'extérieur. (Fig. 9).
5. Retirez le filtre protecteur (19) en tirant dessus vers l'extérieur (fig. 10). Lavez si nécessaire le filtre protecteur avec de l'eau et laissez-le sécher pendant au moins 24 heures.
6. Secouez le filtre HEPA (18) au-dessus de la poubelle en le tapant légèrement, jusqu'à ce qu'il ne tombe plus de poussière.
7. Si le filtre est excessivement sale, lavez-le à l'eau courante avec un produit nettoyant doux. Pour cela, introduisez de l'eau dans la cavité centrale du filtre jusqu'à ce qu'elle déborde par la partie supérieure et commence à sortir par les parois. **Important : Laissez-le sécher complètement pendant 24 heures avant de le replacer dans le bac.**
8. Pour placer le filtre HEPA, placez d'abord le filtre protecteur (19) sur le filtre HEPA jusqu'à ce qu'il soit bien installé et jusqu'à ce que vous entendiez un déclic, en respectant le sens des marques du filtre protecteur. (Fig. 11)
9. Emboîtez l'ensemble du filtre HEPA (18) avec le filtre protecteur (19) dans le logement central de la partie inférieure du couvercle du bac. Alignez les languettes (25) de la partie supérieure du filtre HEPA sur les fenêtres (26)

du logement du filtre HEPA. Lorsque le filtre est en place, faites-le tourner vers la gauche jusqu'à ce qu'il soit fixé. (Fig. 12).

10. Fermez le bac à poussière (13) en faisant basculer le couvercle vers l'avant jusqu'à ce que vous entendiez un déclic indiquant que le bac est bien fermé. (Fig.7).
11. **Important : N'utilisez jamais l'aspirateur sans avoir correctement mis en place le filtre HEPA et son filtre protecteur dans le bac.**

NETTOYAGE DU FILTRE DE SORTIE D'AIR DU BAC (21) :

- Vérifiez régulièrement l'état du filtre de sortie d'air (21). Il est important de changer et de nettoyer régulièrement le filtre pour maintenir la capacité d'aspiration de l'appareil.
- Nettoyez-le lorsque vous estimez que c'est nécessaire. Pour cela, tirez le filtre de sortie d'air vers l'extérieur. (Fig. 13)
- Secouez bien le filtre ou si vous estimez que c'est nécessaire, lavez-le avec de l'eau savonneuse.
- **Important : Laissez-le sécher complètement pendant 24 heures avant de le replacer dans le bac.**
- Pour installer le filtre, insérez-le dans le logement et appuyez jusqu'à ce que les pattes de la grille ressortent de la surface du filtre.
- **Important : N'utilisez jamais l'aspirateur sans le filtre de sortie d'air du bac correctement installé.**

NETTOYAGE DU FILTRE DE PROTECTION DU MOTEUR (17)

- Vérifiez régulièrement l'état du filtre de protection du moteur (17). Il est important de changer et de nettoyer régulièrement le filtre pour maintenir la capacité d'aspiration de l'appareil.
- Nettoyez-le lorsque vous estimez que c'est nécessaire. Pour cela, tirez le filtre de sortie d'air vers l'extérieur. (Fig. 14)
- Secouez bien le filtre ou si vous estimez que c'est nécessaire, lavez-le avec de l'eau savonneuse.
- **Important : Laissez-le sécher complètement pendant 24 heures avant de le replacer dans le bac.**
- Pour installer le filtre, insérez-le dans le logement et appuyez jusqu'à ce que les pattes de la grille ressortent de la surface du filtre.
- **Important : N'utilisez jamais l'aspirateur sans le filtre de protection du moteur.**

NETTOYAGE DU FILTRE DE SORTIE D'AIR (12)

- Vérifiez régulièrement l'état du filtre de sortie d'air (12).
- Retirez le filtre (12) de la partie arrière de l'aspirateur en ôtant la grille de sortie d'air (11). (Fig. 15).
- Secouez bien le filtre ou si vous estimez que c'est nécessaire, lavez-le avec de l'eau savonneuse.
- **Important : Laissez-le sécher complètement pendant 24 heures avant de le replacer dans l'appareil.**

- Remplacez-le une fois qu'il est propre en refermant la grille de protection (11). Pour cela, introduisez le filtre dans son logement et fermez la grille en appuyant sur la languette supérieure vers le haut jusqu'à ce que vous entendiez un déclic. (Fig. 16).
- **Important : N'utilisez jamais l'aspirateur sans le filtre de sortie d'air.**



CERTIFICADO DE GARANTIA • GUARANTEE CERTIFICATE • CERTIFICAT DE GARANTIE • CERTIFICADO DE GARANTIA • CERTIFICATO DI GARANZIA		solac COD. 100431 MOD. AS 3100	
SELLO DEL VENDEDOR Y FECHA DE VENTA DEALER'S STAMP & DATE OF PURCHASE CACHET DU VENDEUR ET DATE DE VENTE	CARRIBRO DO VENDEDOR E DATA DA VENDIA TIMBRO DEL VENDITORE E DATA DI VENDITA	NOMBRE Y DIRECCION DEL COMPRADOR BUYER'S NAME AND ADDRESS NOM ET ADRESSE DE L'ACHETEUR	NOME E INDIRIZZO DO COMPRADOR NOME E INDIRIZZO DELL'ACQUIRENTE
		----- ----- ----- -----	
		N° DE SERIE O LOTE:	
GARANTE: ELECTRODOMESTICOS SOLAC S.A. Artapadura, 11 - 01013 VITORIA (SPAIN)			
CONDICIONES DE GARANTIA EN EL INTERIOR - GUARANTEE TERMS ENCLOSED - CONDITIONS DE GARANTIE A L'INTERIEUR • CONDIÇÕES DE GARANTIA NO INTERIOR • CONDIZIONI DI GARANZIA NELL'INTERNO			

solac®

www.solac.com



100% Recycled Paper