



MARQUE: SONY

REFERENCE: KLV 23 HR 2S ARGENT

CODIC: 1749358



SONY®

4-096-367-13(1)

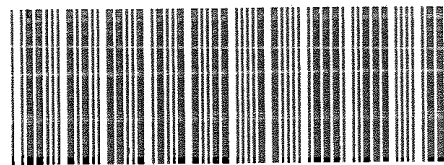

409636713

1764179

LCD Colour TV

Quick Start Guide

Operating Instructions _____

GB

 Before operating the TV, please read the "Safety Information" section of this manual. Retain this manual for future reference.

Anleitung zur schnellen Inbetriebnahme

Bedienungsanleitung _____

DE

 Lesen Sie vor der Inbetriebnahme des Fernsehgeräts bitte den Abschnitt „Sicherheitsinformationen“ in dieser Anleitung. Bewahren Sie die Anleitung, zum späteren Nachschlagen auf.

Guide de mise en route

Mode d'emploi _____

FR

 Avant d'utiliser le téléviseur, lisez la section « Consignes de sécurité » de ce mode d'emploi. Conservez ce mode d'emploi pour vous y référer ultérieurement.

Beknopte gebruiksgids

Gebruiksaanwijzing _____

NL

 Lees het hoofdstuk "Veiligheidsinformatie" van deze gebruiksaanwijzing alvorens de TV in gebruik te nemen. Bewaar deze gebruiksaanwijzing zodat u ze achteraf nog kunt raadplegen.

LCD WEGA



KLV-23HR2
KLV-21SR2

Guide de mise en route
Mode d'emploi

FR

AVERTISSEMENT

- Pour écarter les risques d'incendie ou d'électrocution, n'exposez pas l'appareil à la pluie ou à l'humidité.
- L'appareil renferme des tensions élevées dangereuses. N'ouvrez pas son boîtier. Confiez toute réparation exclusivement à un technicien qualifié.

Introduction

Nous vous remercions d'avoir choisi ce téléviseur couleur LCD Sony.

Avant d'utiliser le téléviseur, lisez attentivement ce manuel et conservez-le pour vous y référer ultérieurement.

Symboles utilisés dans ce manuel



..... Informations importantes.



..... Informations sur une fonction.

1, 2..... Instructions à suivre.



..... Les touches ombrées de la télécommande indiquent sur quelles touches appuyer pour exécuter les instructions à suivre.



..... Résultat des instructions.

* Sauf mention contraire, les illustrations de ce manuel représentent le KLV-23HR2.

Table des matières

Guide de mise en route

4

Mode d'emploi 12

- Consignes de sécurité 12
- Précautions 18

Présentation

- Vérification des accessoires fournis 20
- Présentation des touches et témoins
du téléviseur 21
- Présentation des touches de la télécommande 22

Installation

- Insertion des piles dans la télécommande 24
- Retrait du couvercle arrière 25
- Raccordement d'une antenne et d'un
magnétoscope 26

Première mise en service

- Mise sous tension du téléviseur et réglage
automatique des chaînes 29

Système de menus

- Présentation et utilisation du système
de menus 31
- Contrôle de l'image 32
- Contrôle du son 34
- Commande écran 36
- Fonctions 39
- Réglage 41

Autres fonctions

- Fonction d'arrêt temporisé 46
- Fonction Mémo écran 47
- Télétexte 48
- NexTVView 49

« Memory Stick » (KLV-23HR2 uniquement)

- A propos de la fonction « Memory Stick » 52
- Insertion et retrait d'un « Memory Stick » 55
- Utilisation du « Memory Stick » (Origine
Memory Stick) 56

Informations complémentaires

- Raccordement d'un appareil optionnel 64
- Utilisation d'un appareil optionnel 67
- Configuration de la télécommande pour un
magnétoscope/lecteur de DVD 68
- Caractéristiques 70
- Dépannage 72
- Les principaux émetteurs français 76

FR

Guide de mise en route

Nous vous remercions d'avoir choisi ce produit Sony.

En suivant pas à pas ce guide détaillé, vous pourrez :

- Insérer les piles dans la télécommande.
- Retirer le couvercle arrière.
- Raccorder une antenne, un magnétoscope et le cordon d'alimentation secteur au téléviseur.
- Sélectionner la langue des écrans de menu.
- Sélectionner le pays/région dans lequel vous souhaitez utiliser le téléviseur.
- Syntoniser votre téléviseur.
- Réglage des chaînes de votre téléviseur.

1

Vérification des accessoires fournis

Télécommande

**RM-Y1103 (KLV-23HR2) (1) ou
RM-Y1102 (KLV-21SR2) (1) :**

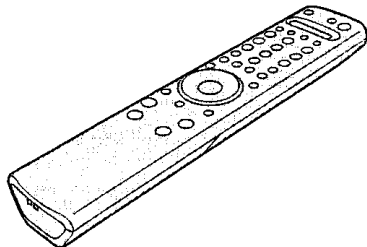

Piles AA (Type R6) (2) :



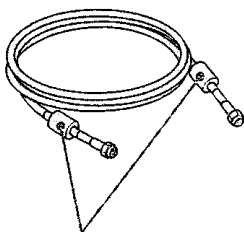

Câble coaxial (1) :

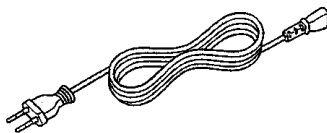

N'ôtez pas les
noyaux de ferrite.

**Cordon d'alimentation
secteur
(Type C-6) (1) :**



 Utilisez ce cordon
d'alimentation secteur si
vous installez l'appareil
hors du Royaume-Uni.

**Cordon
d'alimentation
secteur
(Type BF) (1) :**

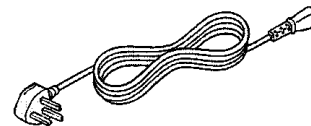

 • Utilisez ce cordon
d'alimentation secteur si vous
installez l'appareil au
Royaume-Uni.
• Ce cordon d'alimentation
secteur n'est pas fourni dans
tous les pays/régions.

2 Insertion des piles dans la télécommande



- Veillez à insérer les piles fournies en respectant les polarités correctes.
- Veillez à toujours respecter l'environnement lorsque vous jetez les piles.
- Ne mélangez pas des piles de types différents, pas plus que des piles usagées et des piles neuves.

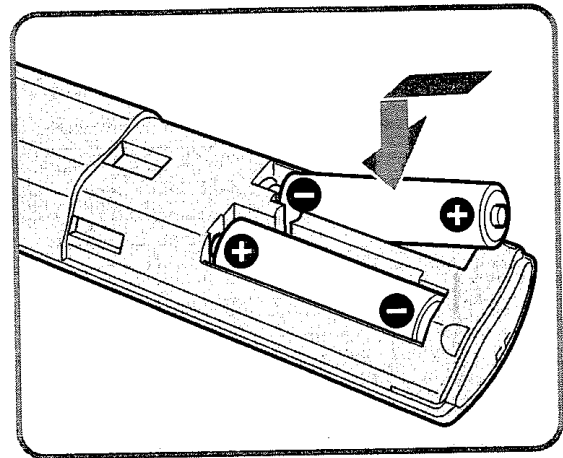
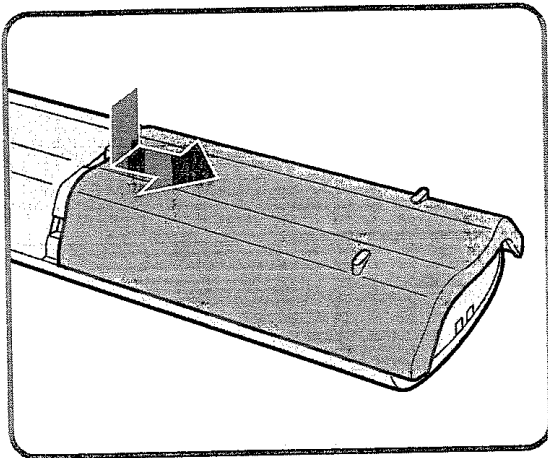

3

Retrait du couvercle arrière



Lorsque vous raccordez les câbles, retirez le couvercle arrière du téléviseur. Veillez à le replacer lorsque les raccordements sont terminés.

Retrait du couvercle arrière

- 1 Saisissez le coin inférieur droit (ou gauche) du couvercle arrière et tirez-le vers vous. De la même façon, démontez le coin inférieur gauche (ou droit) du couvercle arrière du téléviseur.

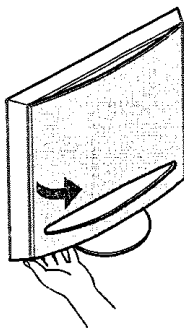

- 2 Saisissez et soulevez le couvercle arrière à deux mains, comme illustré ci-contre, puis retirez-le du téléviseur.

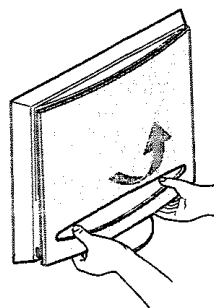

Remise en place du couvercle arrière

Tenez le couvercle arrière comme illustré ci-dessous, en faisant correspondre les quatre cliquets du couvercle arrière aux orifices du téléviseur, puis poussez le couvercle dans le téléviseur pour le remettre en place.

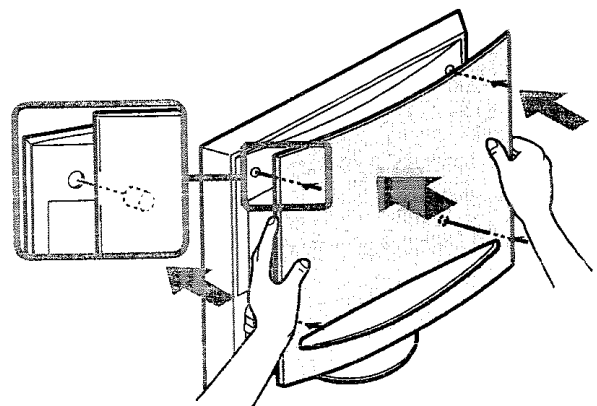

(suite)

FR

Guide de mise en route

4 Raccordement d'une antenne, d'un magnétoscope et du cordon d'alimentation secteur au téléviseur

- Utilisez le cordon d'alimentation secteur fourni (Type C-6 ou Type BF, voir page 4).
- Utilisez le câble coaxial fourni pour le raccordement de l'antenne.

⚠ Attendez que tous les raccordements soient terminés avant de brancher le cordon d'alimentation secteur.

Raccordement d'une antenne

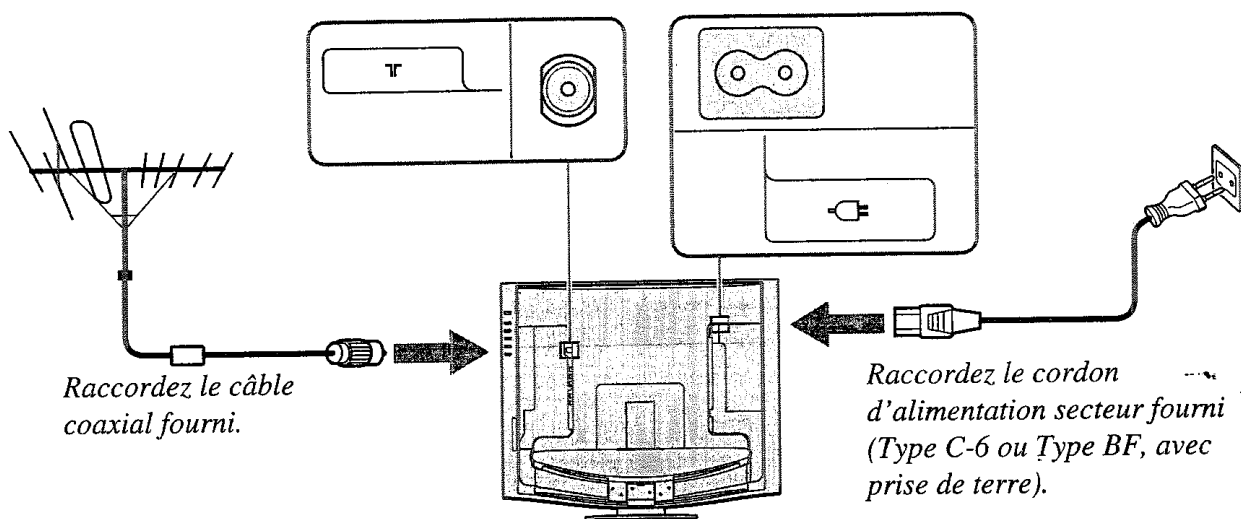

Raccordement d'un magnétoscope avec une antenne

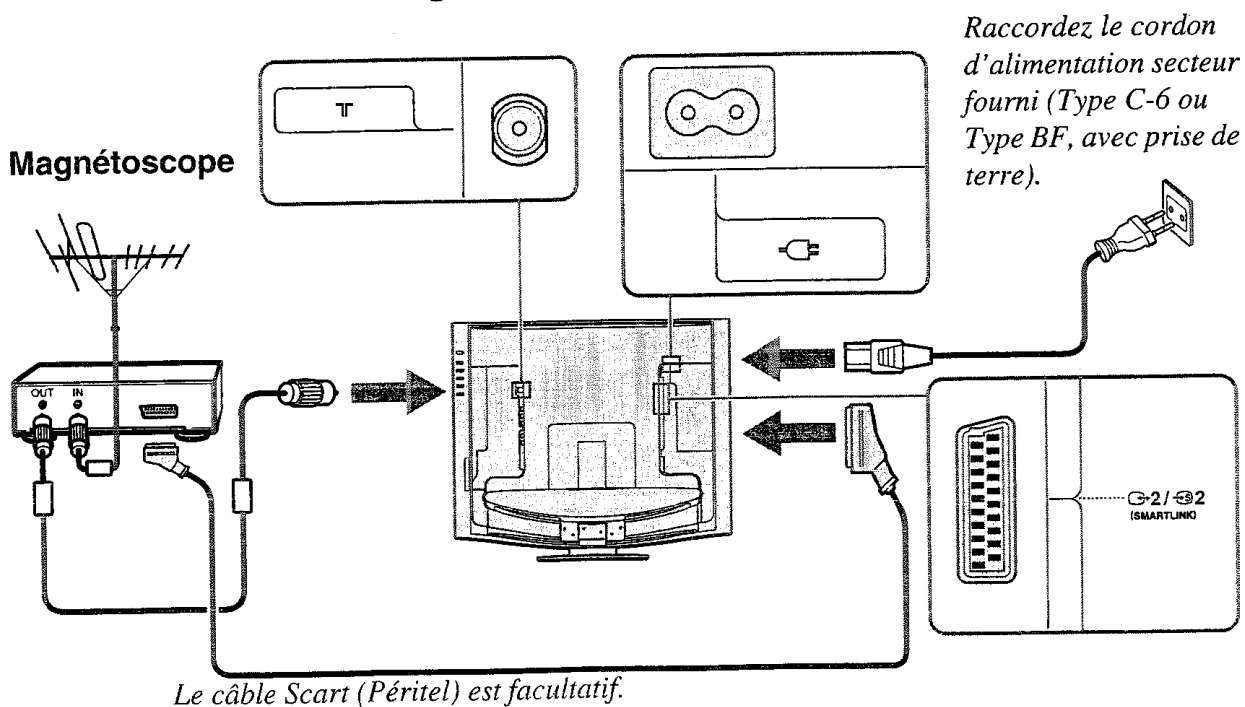

- Pour plus d'informations sur le raccordement d'un magnétoscope, reportez-vous à la section « Raccordement d'un appareil optionnel » à la page 64.
- Il est possible que certains câbles Péritel ne puissent pas se brancher sur le connecteur du téléviseur.

5

Rangement des câbles

i Vous pouvez ranger les câbles à l'arrière du téléviseur.

1 Rangez les câbles et fixez-les à l'aide des clips situés des deux côtés du téléviseur.

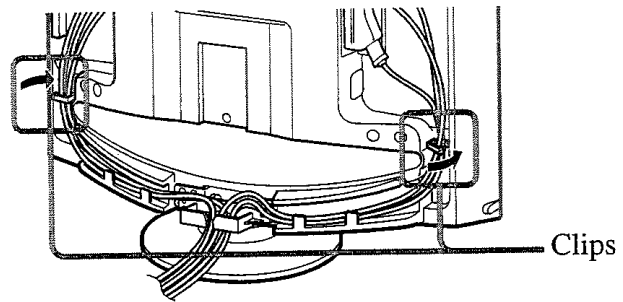

2 Passez les câbles dans les gorges. Veillez à placer les câbles à l'intérieur des ergots situés sur le dessous du téléviseur.

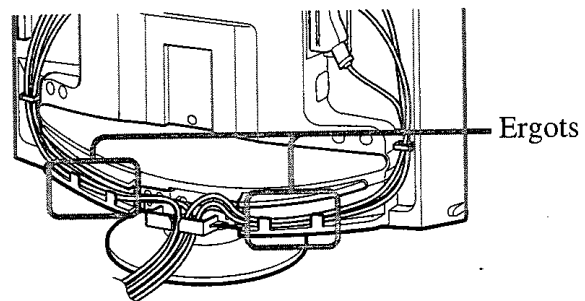

3 Rassemblez les câbles provenant des deux côtés et fixez-les à l'aide du clip situé sur le dessous du téléviseur.

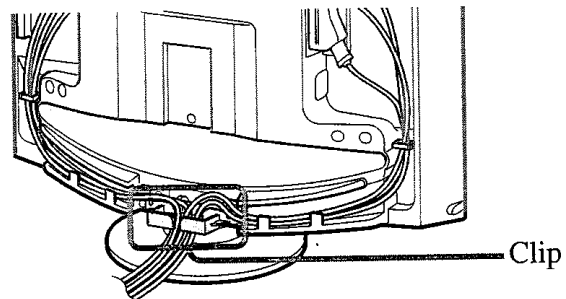

- i**
- Il peut être impossible de fixer des câbles trop épais à l'aide des clips.
 - Si les câbles ne peuvent pas être rangés à l'intérieur, laissez une partie de ceux-ci pendre de part et d'autre du téléviseur.

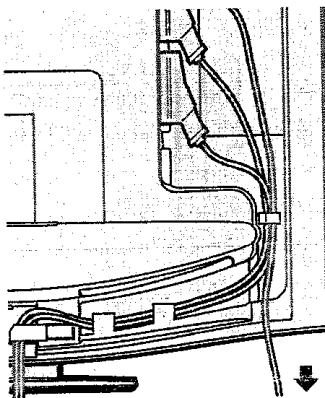

! Si les câbles débordent des gorges, vous ne pouvez pas fixer le couvercle arrière.

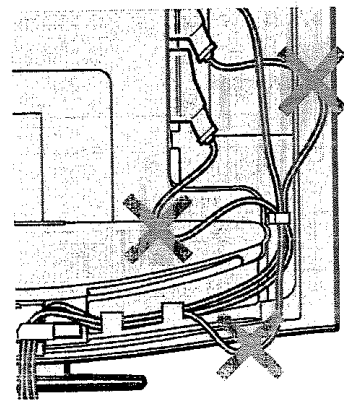

(suite)

6

Mise sous tension du téléviseur

- 1 Raccordez le téléviseur au secteur (100–240 V CA, 50/60 Hz).

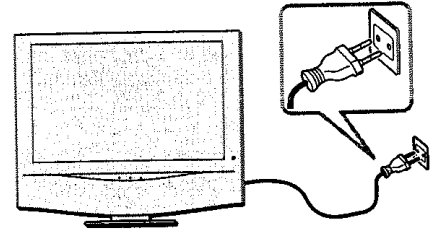

- 2 Appuyez sur l'interrupteur I (Marche/Arrêt) du téléviseur pour le mettre sous tension.

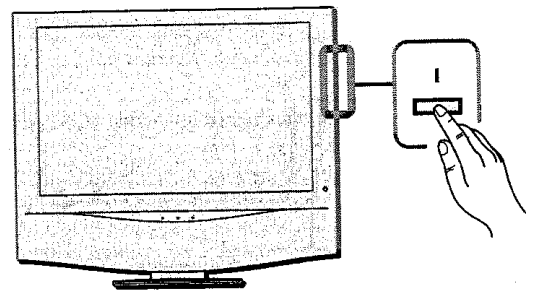

Réglage de l'angle de vision du téléviseur

Vous pouvez régler l'angle afin d'éviter les reflets de lumière et profiter d'une vision plus confortable.



- Lorsque vous réglez l'angle, vérifiez que les câbles ne sont pas coincés entre le téléviseur et le pied. Si certains des câbles sont coincés, séparez-les en deux groupes au niveau du clip et repoussez-les en sens inverse pour les libérer.
- Lorsque vous réglez l'angle, tenez le pied avec la main afin qu'il ne se détache pas et ne tombe pas. Veillez à ne pas coincer les doigts entre le téléviseur et le pied.

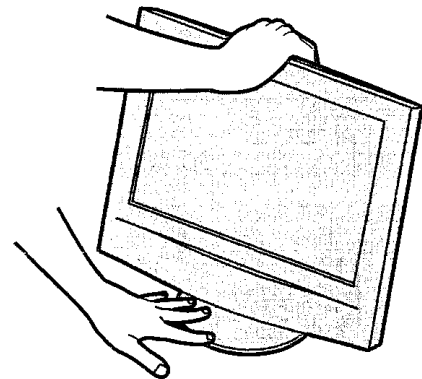

Pivotement

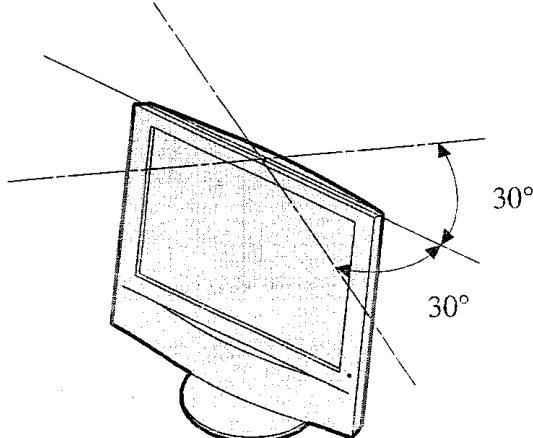

Inclinaison

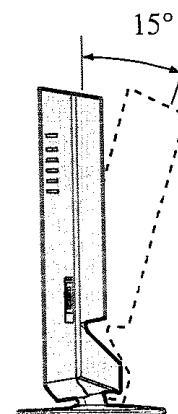

7 Sélection de la langue des écrans de menu et du Pays/Région

Ce téléviseur est piloté par des écrans de menu. En suivant les instructions ci-dessous, vous pouvez sélectionner la langue d'affichage de ces écrans ainsi que le pays/région dans lequel vous souhaitez utiliser le téléviseur.

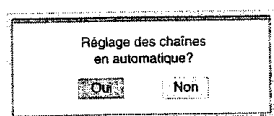
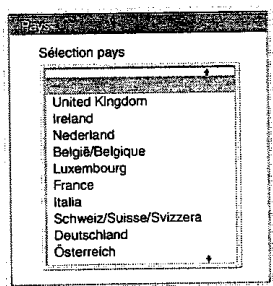
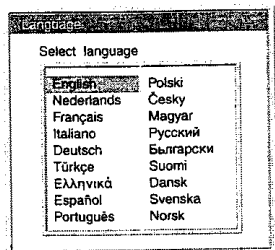
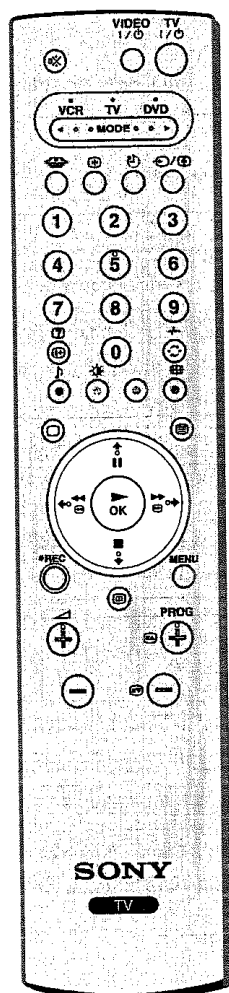

Lorsque vous mettez le téléviseur sous tension pour la première fois, le menu **Language** apparaît automatiquement à l'écran (démarrage automatique).

1 Appuyez sur la touche $\downarrow/\uparrow/\leftarrow$ ou \rightarrow de la télécommande pour sélectionner la langue, puis appuyez sur **OK** pour confirmer votre choix. Dorénavant, tous les menus s'affichent dans la langue sélectionnée.

2 Le menu **Pays** apparaît automatiquement à l'écran.

Appuyez sur \downarrow ou \uparrow pour sélectionner le pays/région dans lequel vous utiliserez le téléviseur, puis appuyez sur **OK** pour confirmer votre choix.

i Si le pays/région dans lequel vous souhaitez utiliser le téléviseur ne figure pas dans la liste, sélectionnez « - » plutôt qu'un pays/région.

Le menu **Mém. auto.** apparaît automatiquement à l'écran.

i Par la suite, appuyez sur $\rightarrow\rightarrow\rightarrow$ sur le panneau arrière du téléviseur pour effectuer un démarrage automatique.

FR

Guide de mise en route

(suite)

8

Réglage automatique des chaînes du téléviseur

Vous pouvez régler les chaînes du téléviseur automatiquement (programmes de télévision). Si vous suivez les instructions ci-dessous, le téléviseur recherche et mémorise automatiquement toutes les chaînes disponibles.

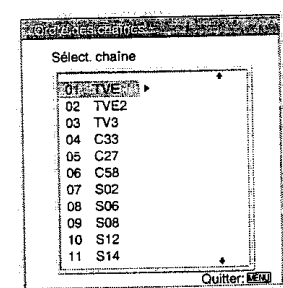
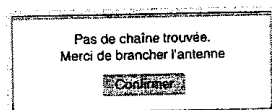
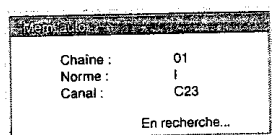
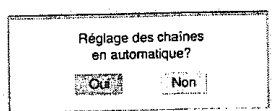
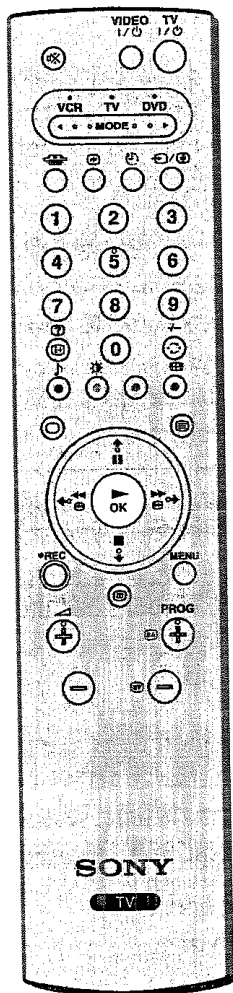

- 1 Appuyez sur **OK** pour sélectionner **Oui**.
- 2 Le téléviseur commence à rechercher et mémoriser toutes les chaînes disponibles.



- Cette procédure peut prendre quelques minutes. Faites preuve de patience et n'appuyez sur aucune touche, sinon le réglage automatique ne se déroulera pas correctement.
- Si le processus de réglage automatique ne détecte aucune chaîne, un nouveau menu apparaît automatiquement et vous invite à raccorder l'antenne. Faites-le (voir page 6) et appuyez sur **OK**. Le processus de syntonisation automatique recommence.

Lorsque le réglage automatique est terminée, le menu **Ordre des chaînes** apparaît automatiquement à l'écran.

9

Modification de l'ordre des chaînes mémorisées

En suivant les instructions ci-dessous, vous pouvez modifier l'ordre dans lequel les chaînes mémorisées apparaissent à l'écran.

A) Si vous souhaitez conserver les chaînes dans l'ordre où elles ont été réglées

Appuyez sur **MENU** pour quitter et revenir à l'écran normal.

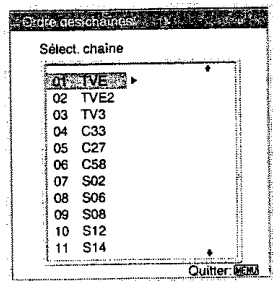
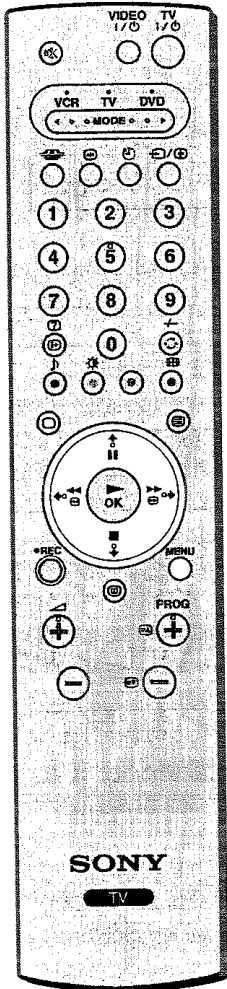

B) Si vous souhaitez mémoriser les chaînes dans un ordre différent

1 Appuyez sur **↓** ou **↑** pour sélectionner le numéro de présélection de la chaîne que vous souhaitez déplacer, puis appuyez sur **→**.

2 Appuyez sur **↓** ou **↑** pour sélectionner le nouveau numéro de présélection de la chaîne choisie, puis appuyez sur **←**.

i La chaîne sélectionnée est déplacée jusqu'au nouveau numéro de présélection et les autres chaînes sont décalées en conséquence.

3 Répétez les étapes 1 et 2 si vous souhaitez modifier l'ordre des présélections d'autres chaînes.

4 Appuyez sur **MENU** pour quitter et revenir à l'écran normal.

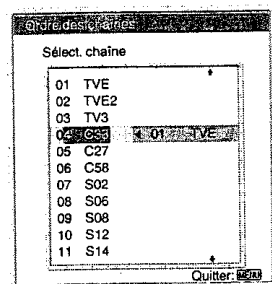
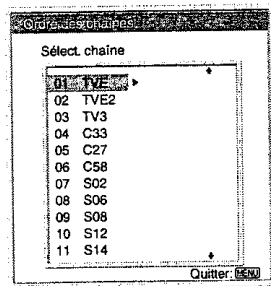

 *Votre téléviseur est maintenant prêt à l'emploi.*

FR

Guide de mise en route

Mode d'emploi

Consignes de sécurité

Consignes de sécurité

Cordon d'alimentation secteur

Débranchez le cordon d'alimentation secteur avant de déplacer l'appareil. Ne déplacez jamais le téléviseur lorsque le cordon d'alimentation secteur est branché. Cela pourrait abîmer le cordon et provoquer un incendie ou une décharge électrique. Si l'appareil tombe ou est endommagé, faites-le vérifier immédiatement par le service après-vente.

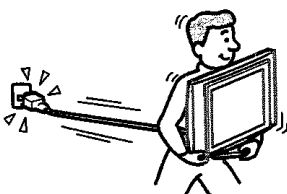

Centres médicaux

Cet appareil ne doit pas être installé dans un lieu où sont utilisés des équipements médicaux. Cela pourrait entraîner un mauvais fonctionnement des instruments médicaux.

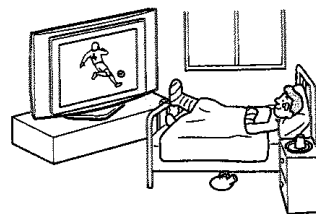

Installation

L'installation de l'appareil sur le mur doit être effectuée par un personnel qualifié. Une installation incorrecte peut être dangereuse pour l'appareil en cas de tremblement de terre, etc.

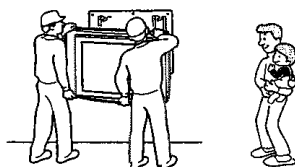

Transport

- Avant de transporter l'appareil, débranchez tous ses câbles.
- Pour transporter l'appareil, saisissez de la manière illustrée ci-contre. Ne vous contentez pas de le tenir par le couvercle arrière. Comme celui-ci se détache facilement, l'appareil risque de tomber, d'être endommagé ou de provoquer des blessures graves.
- Lorsque vous transportez l'appareil, ne le soumettez pas à des chocs ou des vibrations excessives. L'appareil peut tomber, être endommagé et provoquer des blessures graves.
- Lorsque vous transportez l'appareil pour le porter en réparation ou lorsque vous déménagez, emballez-le dans son emballage et son carton d'origine.

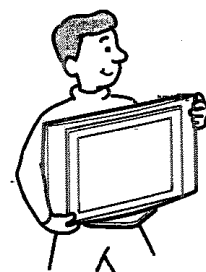

Installation et transport

Aération

N'obstruez jamais les orifices d'aération du téléviseur. Cela pourrait entraîner une surchauffe et provoquer un incendie. Si l'appareil ne dispose pas d'une bonne aération, il peut accumuler poussière et saleté. Pour une bonne aération, appliquez les conseils suivants :

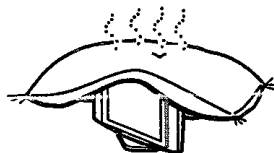

- Ne placez pas l'appareil vers l'arrière ou sur le côté.
- N'installez pas l'appareil inversé ou à l'envers.
- N'installez pas l'appareil sur une étagère ou dans un meuble.
- Ne posez pas l'appareil sur un tapis ou sur un lit.
- Ne couvrez pas l'appareil avec des tissus tels que rideaux, pas plus qu'avec des journaux, etc.

Véhicules et plafonds

N'installez pas l'appareil dans un véhicule. Les mouvements du véhicule risquent de provoquer la chute de l'appareil ainsi que des blessures. Ne suspendez pas l'appareil au plafond.

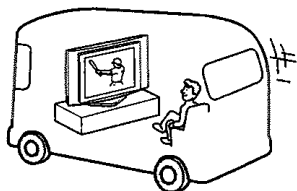

Eau et humidité

N'utilisez pas ce téléviseur près d'une source d'eau – par exemple près d'une baignoire ou d'une douche. Ne pas non plus exposer l'appareil à la pluie, à l'humidité ou à la fumée. Cela pourrait provoquer un incendie ou une décharge électrique. Ne pas utiliser le téléviseur dans un endroit où des insectes pourraient entrer.

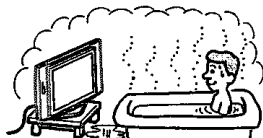

Accessoires en option

Si vous installez l'écran en utilisant un pied ou un support pour l'accrocher au mur, appliquez les conseils suivants, faute de quoi l'appareil pourrait tomber et provoquer de graves blessures.

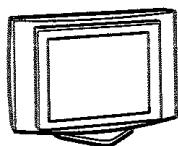

- Lors de leur installation, suivez le mode d'emploi fourni avec le pied ou le support du mur.
- Vérifiez que les supports du pied sont fixés correctement.

Utilisation en extérieur

N'installez pas l'appareil à l'extérieur. Son exposition à la pluie ou à l'humidité pourrait provoquer un incendie ou une décharge électrique. S'il reçoit directement les rayons solaires, l'appareil peut chauffer excessivement et être endommagé.

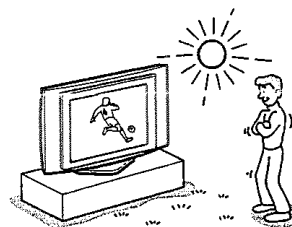

Bateau ou voilier

N'installez pas l'appareil sur un bateau ni sur un voilier. S'il est exposé à recevoir de l'eau de mer, un incendie peut se déclarer ou l'appareil peut être endommagé.

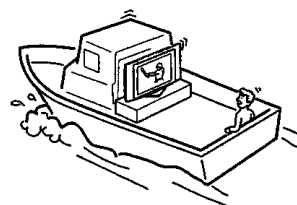

Chutes

Placez le téléviseur sur un pied sûr et stable. Ne suspendez rien sur l'écran. L'appareil peut tomber du pied ou du support du mur et provoquer des dégâts ou de graves blessures. Ne pas laisser les enfants monter sur l'écran.

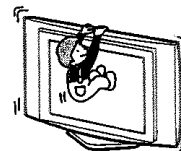

FR

(suite)

Sources d'alimentation

Surcharge

Cet appareil est conçu pour fonctionner sur une alimentation de 100–240 V CA uniquement. Prenez soin de ne pas brancher un trop grand nombre d'appareils sur la même prise de courant, ce qui pourrait provoquer un incendie ou une décharge électrique.

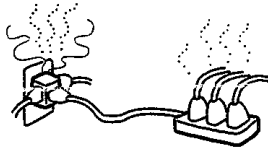

Prise de courant

Pour la prise de courant, n'utilisez pas une simple prise de mauvaise qualité. Insérez la fiche bipolaire à fond dans la prise. Si elle est lâche, des étincelles peuvent se produire et provoquer un incendie. Prenez contact avec votre électricien pour remplacer cette prise par une prise plus adéquate.

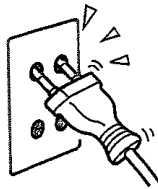

Humidité

Ne touchez pas le cordon d'alimentation secteur avec les mains humides. Si vous branchez ou débranchez le cordon d'alimentation secteur avec les mains humides, vous risquez de recevoir une décharge électrique.



Orage et appareils électriques

Pour votre sécurité ne touchez aucune des parties du téléviseur, pas plus que le cordon d'alimentation secteur ou le câble de l'antenne pendant les orages.

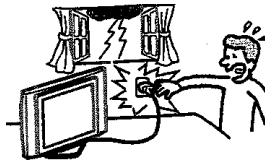

Protection du cordon d'alimentation secteur

Débranchez le cordon d'alimentation secteur en tirant directement sur la fiche. Ne tirez jamais sur le cordon d'alimentation secteur.

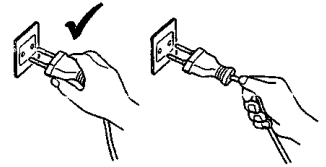

Câblage

Débranchez le cordon d'alimentation secteur lorsque vous installez des câbles. Pour votre propre sécurité, assurez-vous que le cordon d'alimentation secteur est débranché lorsque vous réaliserez des connexions.

Nettoyage

Nettoyez régulièrement la fiche du cordon d'alimentation secteur. Si la fiche accumule de la poussière et reçoit de l'humidité, l'isolation peut se détériorer et un incendie se déclencher. Débranchez la fiche et nettoyez-la périodiquement.

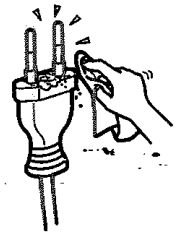

Utilisation

Panne qui exige le recours à un service

Si la surface de l'écran se fendille ou se brise, ne touchez pas l'appareil avant d'avoir débranché le cordon d'alimentation secteur. Faute de quoi, vous pourriez recevoir une décharge électrique.

Entretien

N'ouvrez pas son boîtier. Confiez l'appareil à un technicien qualifié uniquement.

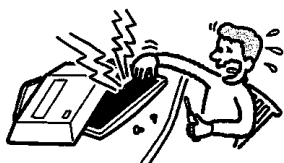

Orifices d'aération

N'introduisez jamais rien dans les orifices d'aération. Si un objet métallique ou un produit inflammable pénètre dans les rainures, cela pourrait provoquer un incendie ou une décharge électrique.

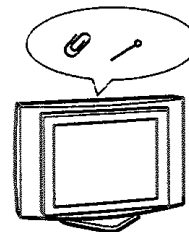

Humidité et combustion

- Ne mouillez pas l'appareil. Ne renversez pas de liquide dessus. Si un objet liquide ou solide tombe sur l'appareil, ne mettez pas l'appareil sous tension. Ceci risquerait de provoquer l'électrocution ou endommager l'appareil. Contactez un technicien qualifié pour une vérification immédiate.
- Pour ne pas risquer un incendie, éloignez du téléviseur tout objet inflammable ou lumière incandescente (par exemple des bougies).

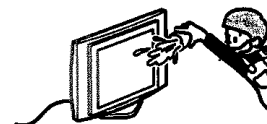

Consignes de sécurité supplémentaires

Décharge électrique

Ne pas toucher l'appareil avec les mains mouillées ; cela pourrait provoquer une décharge électrique ou endommager l'appareil.

Emplacement exposé

Ne pas installer l'écran dans des lieux en saillie. Si vous placez l'appareil dans des lieux tels que décrits ci-dessous, cela peut provoquer des blessures.

- N'installez pas l'appareil dans des lieux où il est en position avancée, comme par exemple sur des colonnes.
- Ne placez pas l'appareil dans un lieu où l'on puisse se cogner la tête.

Pose

Ne placez pas l'appareil dans des endroits chauds, humides ou excessivement poussiéreux.

N'installez pas l'appareil dans un endroit où des insectes pourraient entrer. N'installez pas l'appareil dans un endroit soumis à des vibrations mécaniques.

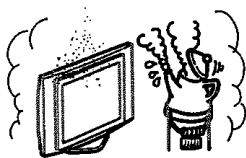

Accessoires

Protégez l'appareil contre une éventuelle chute. S'il n'est pas bien fixé, il peut tomber et provoquer des blessures. Prenez des précautions contre cette éventualité en utilisant un pied ou d'autres supports sur le sol ou sur le mur, comme spécifié dans des instructions fournies avec ces mêmes supports.

Destruction de l'écran

- Ne vous débarrassez pas de l'écran avec les ordures ménagères.
- L'afficheur contient une petite quantité de cristaux liquides et de mercure. Le tube fluorescent utilisé dans cet écran contient également du mercure. Respectez les réglementations locales en vigueur pour vous défaire de cet équipement.

Huiles

Ne pas installer cet appareil dans des restaurants qui utilisent de l'huile. La poussière imprégnée d'huile peut s'introduire dans l'appareil et l'endommager.

Rouille

Si vous utilisez cet appareil au bord de la mer, la salinité peut faire rouiller les parties métalliques et causer des dégâts internes ou provoquer un incendie. Elle peut raccourcir la durée de vie utile de l'appareil. Si l'appareil doit être soumis à l'une de ces conditions, il convient de prendre des mesures qui réduiront l'humidité et la température du lieu dans lequel il est placé.

Nettoyage

Débranchez le cordon d'alimentation secteur avant de nettoyer l'appareil. S'il est branché, vous pouvez recevoir une décharge électrique.

Emplacement conseillé pour le téléviseur

Placez le téléviseur sur une surface stable et horizontale. Sinon, l'appareil risque de tomber et de provoquer des blessures.



Ecran LCD

- Bien que l'écran LCD soit le fruit d'une technologie de pointe et que 99,99 % ou plus des pixels sont efficaces, des points noirs ou des points lumineux (rouges, bleus ou verts) peuvent apparaître en permanence sur l'écran LCD. Ceci est une propriété structurelle du panneau LCD et ne constitue pas une défaillance.
- Ne pas exposer la surface de l'écran LCD à la lumière directe du soleil. Cela pourrait endommager la surface de l'écran.
- Ne pas appuyer sur le filtre avant, ne pas l'égratigner et ne pas placer d'objets sur cet appareil. L'image pourrait être instable ou le panneau LCD être endommagé.
- Si cet appareil est utilisé dans un environnement froid, l'image peut apparaître sale ou sombre. Ce n'est pas le signe d'une défaillance. Ce phénomène disparaît au fur et à mesure que la température augmente.
- Une image rémanente peut apparaître lorsque des images fixes sont affichées en continu. Elle peut disparaître au bout d'un certain temps.
- L'écran et le boîtier se réchauffent lorsque cet appareil est en cours d'utilisation. Ce n'est pas le signe d'une défaillance.

Lampe fluorescente

Cet appareil utilise une lampe fluorescente spéciale comme source lumineuse. Si l'image à l'écran devient sombre, tremble ou ne s'affiche pas, la lampe fluorescente est usée et doit être remplacée. Pour cela, consultez un technicien qualifié.

Chaleur

- Ne touchez pas la surface de l'appareil. Elle reste chaude un certain temps après que l'appareil soit mis hors tension.

Nettoyage de la surface de l'écran

La surface de l'écran est recouverte d'un revêtement spécial antireflet. Respectez les précautions suivantes pour éviter d'abîmer cette finition.

- Pour ôter la poussière de la surface de l'écran, frottez-la délicatement avec un linge doux. En cas de saleté tenace, frottez avec un linge doux légèrement imprégné d'une solution à base de détergent doux dilué. Vous pouvez laver et réutiliser le linge doux. N'utilisez jamais aucune éponge abrasive, produit de nettoyage alcalin/acide, poudre à récurer ou solvant puissant, qu'il s'agisse d'alcool, de benzène ou de diluant.

Réglage de l'angle de vision du téléviseur

Lorsque vous réglez l'angle, tenez le pied avec la main afin qu'il ne se détache pas et ne tombe pas.

Veillez à ne pas coincer les doigts entre le téléviseur et le pied.

Cordon

d'alimentation secteur

Si vous endommagez le cordon d'alimentation secteur, il peut provoquer un incendie ou une décharge électrique.

- Ne pliez pas et ne tordez pas exagérément le cordon d'alimentation secteur. Les conducteurs pourraient être mis à nu ou coupés et créer un court-circuit entraînant un risque d'incendie ou d'électrocution.
- Ne modifiez pas et n'endommagez pas le cordon d'alimentation secteur.
- Ne posez jamais d'objet lourd sur le cordon d'alimentation secteur. Ne tirez jamais sur le cordon d'alimentation secteur.
- Eloignez le cordon d'alimentation secteur des sources de chaleur.
- Saisissez toujours le cordon par sa fiche lorsque vous le débranchez.

Si le cordon d'alimentation secteur est endommagé, cessez de l'utiliser et demandez à votre centre de service après-vente Sony de le remplacer.



Au repos

Pour des raisons de sécurité et de protection de l'environnement, il est conseillé d'éteindre

l'appareil lorsque vous ne l'utilisez pas. Ne le laissez pas en mode de veille. Débranchez-le du secteur.

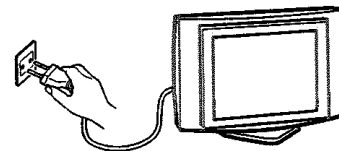

FR

Câblages

Veillez à ne pas trébucher dans les câbles. Cela pourrait endommager l'appareil.

Installation

N'installez pas les appareils optionnels trop près du téléviseur. Ecartez-les de 30 cm au moins. Si un magnétoscope est installé devant ou à côté du téléviseur, l'image risque d'être déformée.

Précautions

Précautions relatives à la ventilation

Laissez un espace libre autour de l'appareil, faute de quoi la circulation d'air peut se ralentir et entraîner une surchauffe qui peut provoquer un incendie ou des dégâts internes.

Lorsque l'appareil est accroché au mur

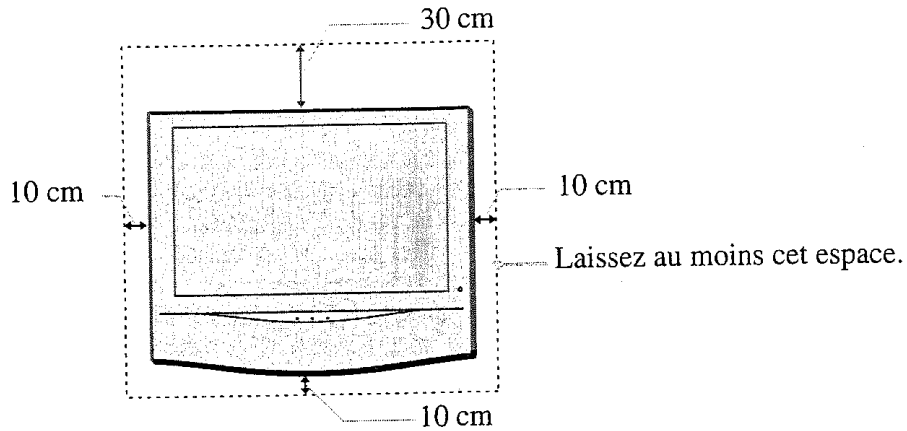

Lorsque l'appareil est posé sur un pied

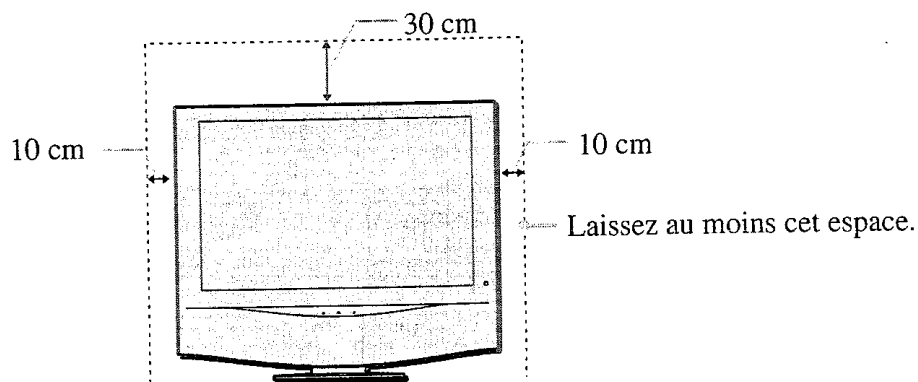

N'installez jamais l'appareil de la façon suivante :

La circulation de l'air est bloquée.

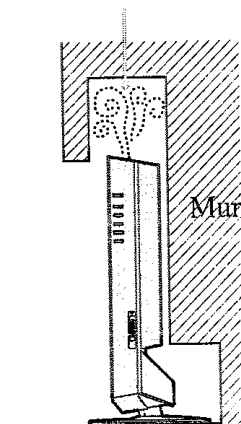

La circulation de l'air est bloquée.

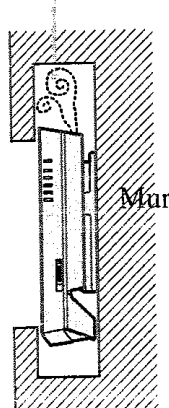

Pour une vision confortable

- Pour regarder confortablement la télévision, nous vous conseillons de vous trouver à une distance du téléviseur égale à quatre à sept fois la diagonale de l'écran.
- Regarder la télévision dans une pièce modérément éclairée ou peu éclairée soumet vos yeux à un effort. Par ailleurs, fixer l'écran pendant de longs moments entraîne aussi une fatigue pour les yeux.

Installation de l'appareil

Utilisez le support mural ou le pied spécifié.

- N'installez pas l'écran dans des lieux sujets à des températures extrêmes, par exemple à la lumière du soleil ou près d'un radiateur ou d'une bouche d'air chaud. Si l'appareil est exposé à de fortes températures, il peut chauffer excessivement et ceci peut entraîner la déformation des pièces moulées ou un mauvais fonctionnement.
- Pour obtenir une image nette, n'exposez pas directement l'appareil à une lumière intense ou aux rayons du soleil. Si possible, utilisez une source de lumière dirigée du plafond vers le sol.
- Le téléviseur n'est pas débranché lorsque l'interrupteur est sur la position « Arrêt ». Pour déconnecter totalement l'appareil, débranchez la fiche de la prise secteur.

Réglage du volume

- Maintenez le volume sonore à un niveau qui ne gêne pas les voisins. Le son se transmet très facilement pendant la nuit. Nous vous conseillons donc de fermer les fenêtres ou d'utiliser un casque.
- Si vous utilisez un casque, réglez le volume de façon à éviter un niveau sonore excessif qui pourrait altérer votre capacité auditive.

Utilisation de la télécommande

- Manipulez la télécommande avec soin. Ne la laissez pas tomber, ne la piétinez pas et ne renversez aucun liquide sur celle-ci.
- Ne placez pas la télécommande à proximité d'une source de chaleur ou dans un endroit soumis à la lumière directe du soleil, pas plus que dans une pièce humide.

Traitement et nettoyage de la surface de l'écran du téléviseur

Pour éviter toute dégradation de l'écran, appliquez les conseils ci-dessous. N'exercez pas de pression et ne rayez pas l'écran avec des objets durs. Ne jetez jamais rien sur l'écran. Cela pourrait l'endommager.

- Avant de nettoyer l'écran, débranchez le cordon d'alimentation secteur.
- Ne touchez pas la surface de l'écran alors que l'appareil a fonctionné de manière continue pendant une période prolongée, car l'écran est alors chaud.
- Nous vous conseillons d'éviter le plus possible de toucher la surface de l'écran.
- Nettoyez l'écran avec un chiffon doux.
- N'utilisez aucune éponge abrasive, poudre à récurer ou solvant, qu'il s'agisse d'alcool ou de benzène. Cela risquerait en effet d'endommager la surface de l'écran.

Nettoyage du boîtier

- Assurez-vous que le cordon d'alimentation secteur raccordé à l'appareil est bien débranché avant de procéder au nettoyage.
- Nettoyez le boîtier avec un chiffon doux.
- Certains éléments de l'appareil peuvent se décolorer et le revêtement de l'écran peut se dégrader si le téléviseur est exposé à des solvants volatiles comme de l'alcool, du diluant, de la benzène, des insecticides ou encore en cas de contact prolongé avec des objets en caoutchouc ou en vinyle.
- Avec le temps, la poussière peut s'accumuler sur les ouvertures d'aération. Pour une ventilation correcte, nous vous conseillons d'aspirer régulièrement la poussière (une fois par mois).

FR

Présentation

Vérification des accessoires fournis

Télécommande
RM-Y1103 (KLV-23HR2) (1) ou
RM-Y1102 (KLV-21SR2) (1):

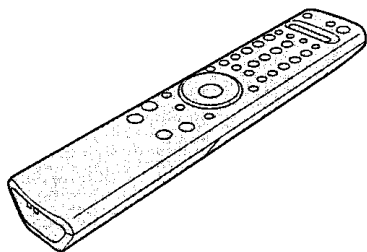

Piles AA
(Type R6) (2) :



Câble coaxial (1) :

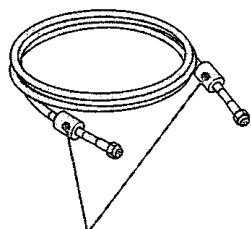

N'ôtez pas les
noyaux de ferrite.

Cordon d'alimentation
secteur
(Type C-6) (1) :

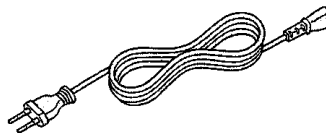

Utilisez ce cordon
d'alimentation secteur si
vous installez l'appareil hors
du Royaume-Uni.

Cordon d'alimentation
secteur
(Type BF) (1) :

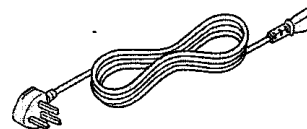

- Utilisez ce cordon
d'alimentation secteur si
vous installez l'appareil
au Royaume-Uni.
- Ce cordon
d'alimentation secteur
n'est pas fourni dans
tous les pays/régions.

Présentation des touches et témoins du téléviseur

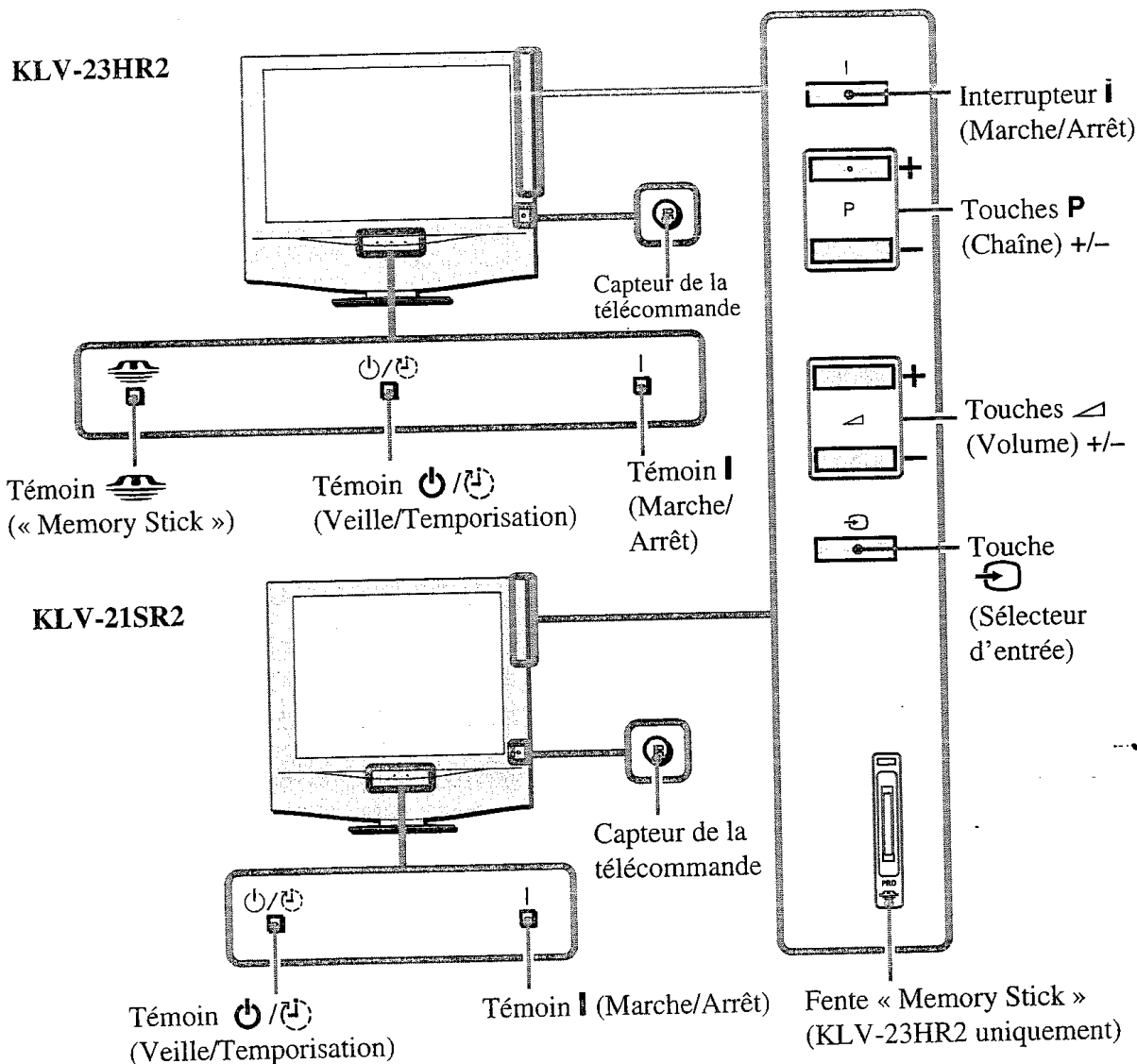

FR

Etat des témoins

Le témoin (« Memory Stick ») s'allume ou clignote en rouge (KLV-23HR2 uniquement)

Accès au « Memory Stick ».

Le témoin (Marche/Arrêt) s'allume en vert

Le téléviseur est sous tension.

Le témoin (Veille/Temporisation) s'allume en rouge

Le téléviseur est en mode de veille.

L'arrêt temporisé est activé lorsque le téléviseur est sous tension.

Le témoin (Veille/Temporisation) clignote en rouge

Le téléviseur reçoit des signaux de la télécommande.

Le témoin (Veille/Temporisation) clignote en rouge de manière répétée et le témoin (Marche/Arrêt) est éteint

Il y a un problème. Pour plus d'informations, reportez-vous à la section « Fonction d'auto-diagnostic » page 72.



Pour plus d'informations sur les connecteurs du panneau arrière du téléviseur, reportez-vous à la section « Raccordement d'un appareil optionnel » page 64.

Présentation des touches de la télécommande

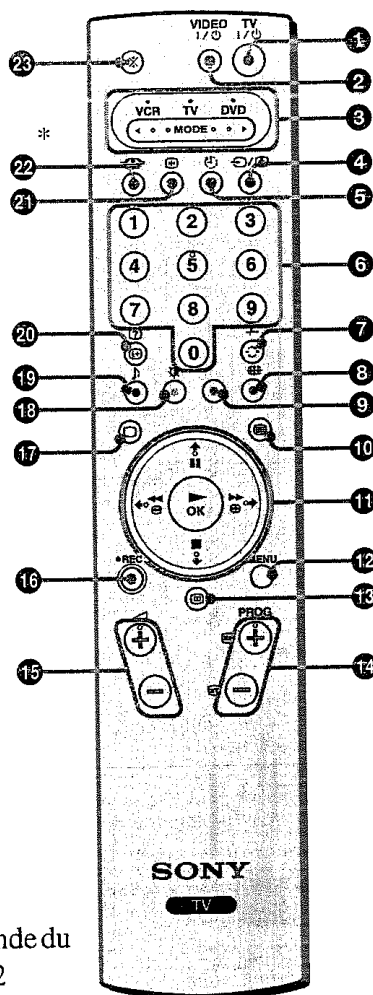

*Télécommande du
KLV-21SR2

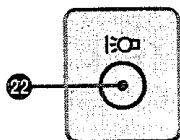

1 Passage du téléviseur en mode de veille :

Appuyez sur cette touche pour éteindre temporairement le téléviseur et passer en mode de veille (le témoin / (Veille/Temporisation) du téléviseur s'allume en rouge). Appuyez de nouveau pour quitter le mode de veille et remettre le téléviseur sous tension.

Pour économiser l'énergie, nous vous conseillons d'éteindre complètement le téléviseur lorsque vous ne l'utilisez pas.



En l'absence de signal ou si vous n'appuyez sur aucune touche pendant 10 minutes en mode TV, le téléviseur passe automatiquement en mode de veille.

2 Marche/Arrêt du magnétoscope ou du lecteur de DVD :

Appuyez sur cette touche pour allumer ou éteindre votre magnétoscope ou votre lecteur de DVD.

3 Sélection du magnétoscope, du téléviseur ou du lecteur de DVD (Sélecteur d'appareil) :

Cette télécommande vous permet de commander non seulement ce téléviseur, mais également les principales fonctions de votre magnétoscope ou de votre lecteur de DVD.

Mettez sous tension l'appareil que vous souhaitez commander, puis appuyez plusieurs fois sur cette touche pour sélectionner le magnétoscope, le téléviseur ou le lecteur de DVD. Les témoins verts situés au-dessus du nom de l'appareil sélectionné s'allument momentanément.



Une configuration initiale est nécessaire à la synchronisation de votre télécommande et de votre magnétoscope ou lecteur de DVD. Celle-ci varie selon le fabricant. Pour plus d'informations, reportez-vous à la section « Configuration de la télécommande pour un magnétoscope/lecteur de DVD » page 68.

4 Sélection de la source d'entrée :

Appuyez plusieurs fois sur cette touche jusqu'à ce que le symbole d'entrée de la source souhaitée apparaisse à l'écran.

5 Activation de la fonction d'arrêt temporisé :

Appuyez sur cette touche pour que le téléviseur passe automatiquement en mode de veille au terme d'une période déterminée. Pour plus d'informations, reportez-vous à la section « Fonction d'arrêt temporisé » page 46.

6 Sélection des chaînes :

Appuyez sur cette touche pour sélectionner les chaînes.

Pour les numéros de chaînes à deux chiffres, entrez le deuxième chiffre en moins de 2,5 secondes.

7 a) Si le téléviseur est sélectionné :

Appuyez sur cette touche pour regarder la dernière chaîne sélectionnée (la dernière chaîne que vous avez regardée pendant au moins cinq secondes).

b) Si le magnétoscope est sélectionné :

Pour les numéros de chaînes à deux chiffres d'un magnétoscope Sony, par exemple 23, appuyez d'abord sur cette touche, puis appuyez successivement sur les touches 2 et 3.

8 Sélection d'un format d'écran :

Appuyez plusieurs fois sur cette touche pour changer de format d'écran. Pour plus d'informations, reportez-vous à la section « Commande écran » page 36.

9 Programmation de la télécommande :

Utilisez cette touche pour programmer la télécommande en vue de l'utilisation de votre magnétoscope ou de votre lecteur de DVD. Pour plus d'informations, reportez-vous à la section « Configuration de la télécommande pour un magnétoscope/lecteur de DVD » page 68.

10 Sélection du Télétex :

Appuyez sur cette touche pour activer le Télétex. Pour plus d'informations, reportez-vous à la section « Télétex » page 48.

11 Touches \uparrow / \downarrow / \leftarrow / \rightarrow /OK

a) Si le téléviseur est sélectionné :

- Lorsque le menu est affiché, parcourez le système de menus à l'aide de ces touches. Pour plus d'informations, reportez-vous à la section « Présentation et utilisation du système de menus » page 31.
- Lorsque le menu est désactivé, appuyez sur **OK** pour afficher un aperçu de toutes les chaînes. Appuyez ensuite sur \downarrow ou \uparrow pour sélectionner la chaîne de votre choix, puis sur **OK** pour la regarder.

b) Si le magnétoscope ou le lecteur de DVD est sélectionné :

Utilisez ces touches pour commander les principales fonctions de votre magnétoscope ou de votre lecteur de DVD.

12 Affichage du système de menus :

Appuyez sur cette touche pour afficher le menu. Appuyez de nouveau pour faire disparaître le menu de l'écran.

13 Affichage de NexTView :

Pour plus d'informations, reportez-vous à la section « NexTView » de la page 49.

14 Sélection des chaînes :

Appuyez sur ces touches pour sélectionner la chaîne suivante ou la chaîne précédente.

15 Réglage du volume du téléviseur :

Appuyez sur ces touches pour régler le volume du téléviseur.

16 Enregistrement de programmes sur votre magnétoscope :

Si le magnétoscope est sélectionné, appuyez sur cette touche pour enregistrer des programmes.

17 Sélection du mode TV :

Appuyez sur cette touche pour désactiver le Télétex ou l'entrée vidéo.

18 Sélection d'un mode d'image :

Appuyez plusieurs fois sur cette touche pour changer de mode d'image. Pour plus d'informations, reportez-vous à la section « Contrôle de l'image » page 32.

19 Sélection d'un effet sonore

Appuyez plusieurs fois sur cette touche pour changer le style du son diffusé par votre téléviseur. Pour plus d'informations sur les styles disponibles, reportez-vous à la section « Contrôle du son » page 34.

20 Affichage d'informations à l'écran :

Appuyez sur cette touche pour afficher les témoins à l'écran. Appuyez de nouveau pour les faire disparaître.

21 Activation de la fonction Mémo écran :

Appuyez sur cette touche pour figer temporairement l'image affichée. Pour plus d'informations, reportez-vous à la section « Fonction Mémo écran » page 47.

22 (KLV-23HR2)

Affichage de l'Origine Memory Stick (visualiseur d'images « Memory Stick ») :

Appuyez sur cette touche pour afficher l'Origine Memory Stick (visualiseur d'images « Memory Stick »). Pour plus d'informations, reportez-vous à la section « Utilisation du « Memory Stick » (Origine Memory Stick) » page 56.

(KLV-21SR2)*

Activation de la fonction d'économie d'énergie :



Appuyez sur cette touche pour activer la fonction d'économie d'énergie. « Eco. énergie » s'affiche pendant quelques secondes. Appuyez de nouveau sur cette touche pour annuler cette fonction. Pour plus d'informations, reportez-vous à la section « Fonctions » page 39.

* Cette touche porte l'indication  sur la télécommande du KLV-21SR2.

23 Coupure du son :

Appuyez sur cette touche pour couper le son du téléviseur. Appuyez de nouveau pour le rétablir.



Outre les fonctions du téléviseur, les touches de couleur (à l'exception de **TV**  et **VIDEO** ) sont utilisées pour le Télétex. Les touches portant des symboles verts (à l'exception de la touche ) sont également utilisées. Pour plus d'informations, reportez-vous à la section « Télétex » page 48.

Installation

Insertion des piles dans la télécommande

- ⚠ • Veillez à insérer les piles fournies en respectant les polarités correctes.
- Veillez à toujours respecter l'environnement lorsque vous jetez les piles.
- Ne mélangez pas des piles de types différents, pas plus que des piles usagées et des piles neuves.

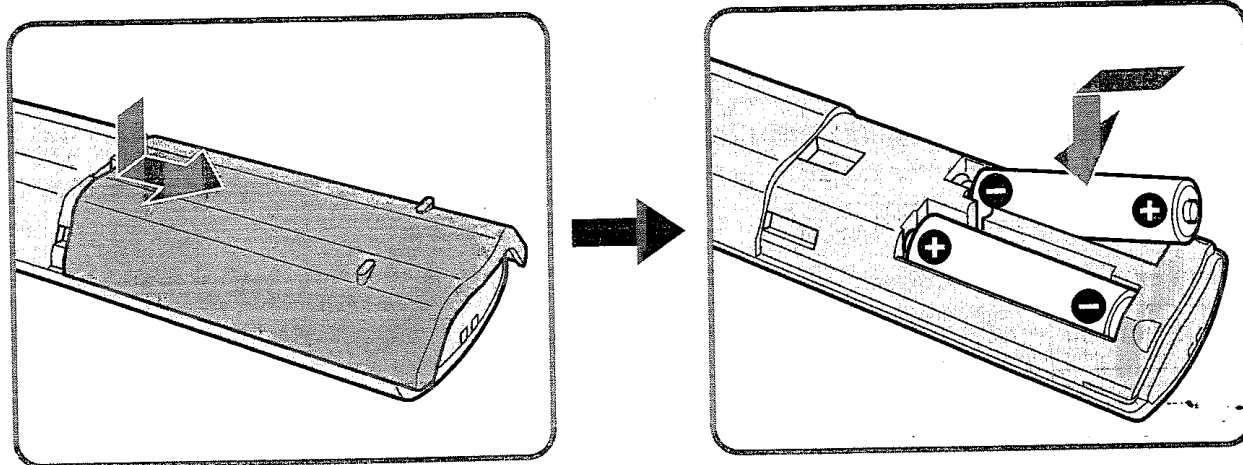

Retrait du couvercle arrière

 Lorsque vous raccordez les câbles, retirez le couvercle arrière du téléviseur. Veillez à le replacer lorsque les raccordements sont terminés.

Retrait du couvercle arrière

- 1 Saisissez le coin inférieur droit (ou gauche) du couvercle arrière et tirez-le vers vous. De la même façon, démontez le coin inférieur gauche (ou droit) du couvercle arrière du téléviseur.
- 2 Saisissez et soulevez le couvercle arrière à deux mains, comme illustré ci-dessous, puis retirez-le du téléviseur.

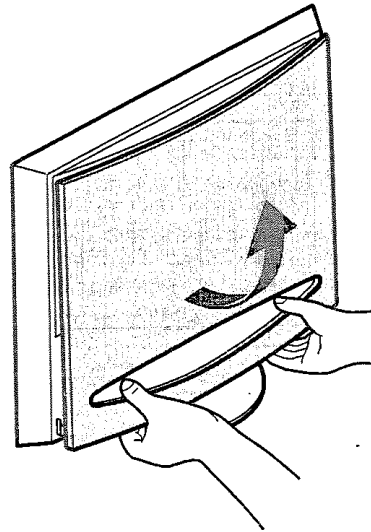
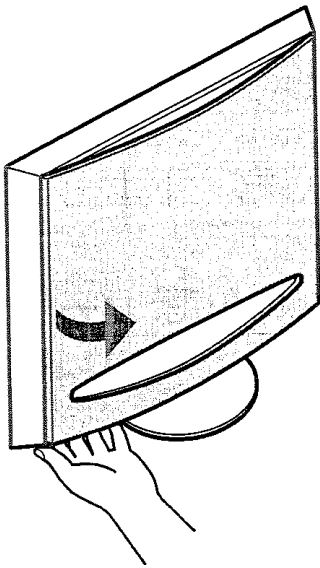

FR

Remise en place du couvercle arrière

Tenez le couvercle arrière comme illustré ci-dessous, en faisant correspondre les quatre cliquets du couvercle arrière aux orifices du téléviseur, puis poussez le couvercle dans le téléviseur pour le remettre en place.

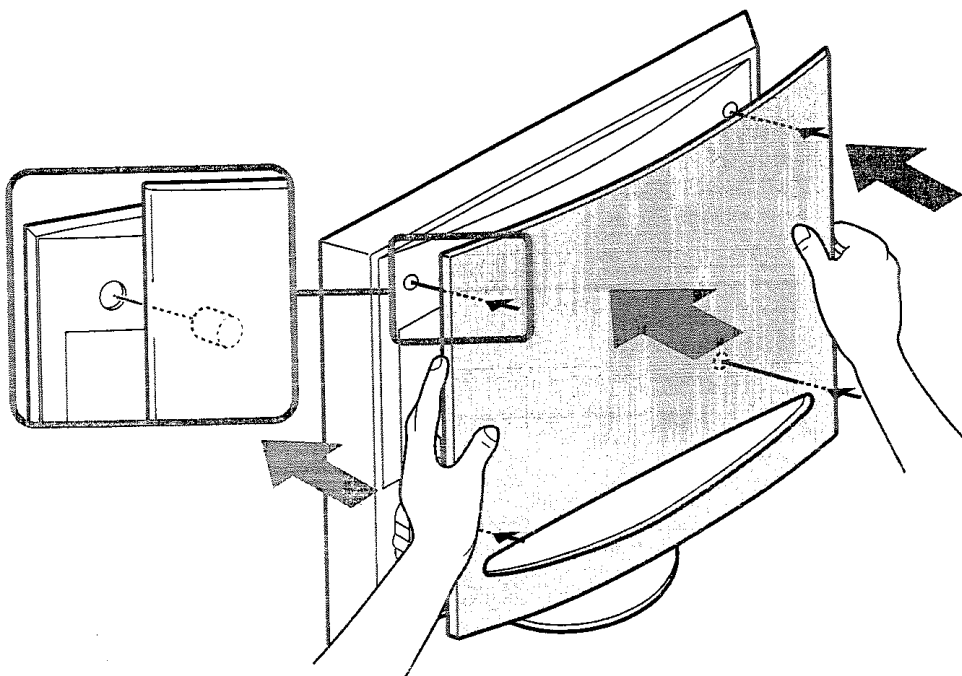

Raccordement d'une antenne et d'un magnétoscope

- Utilisez le cordon d'alimentation secteur fourni (Type C-6 ou Type BF, voir page 20).
- Utilisez le câble coaxial fourni pour le raccordement de l'antenne.

⚠ Attendez que tous les raccordements soient terminés avant de brancher le cordon d'alimentation secteur.

Raccordement d'une antenne

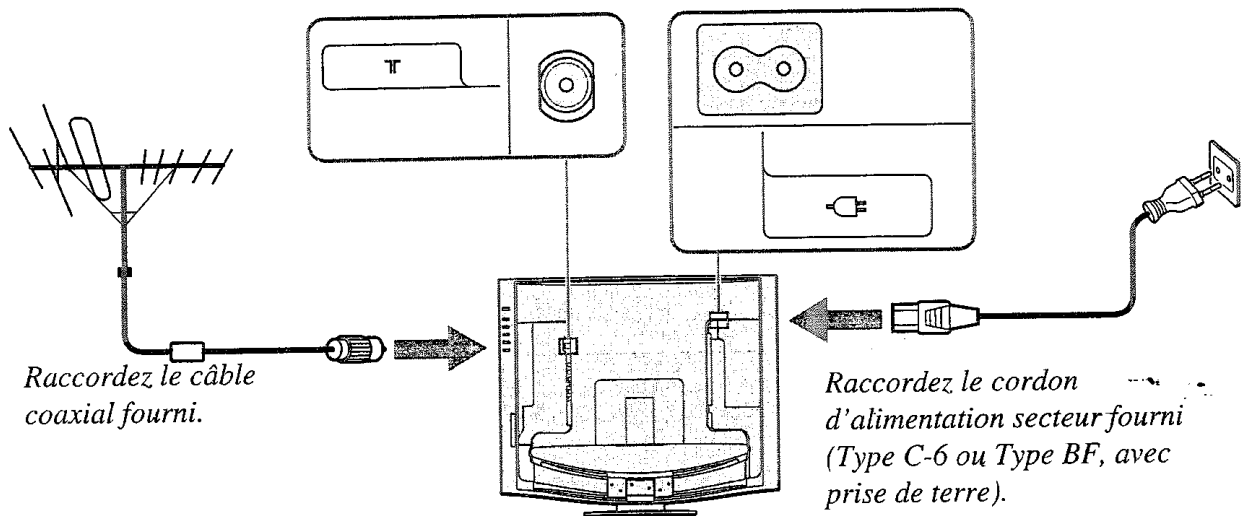

Raccordement d'un magnétoscope avec une antenne

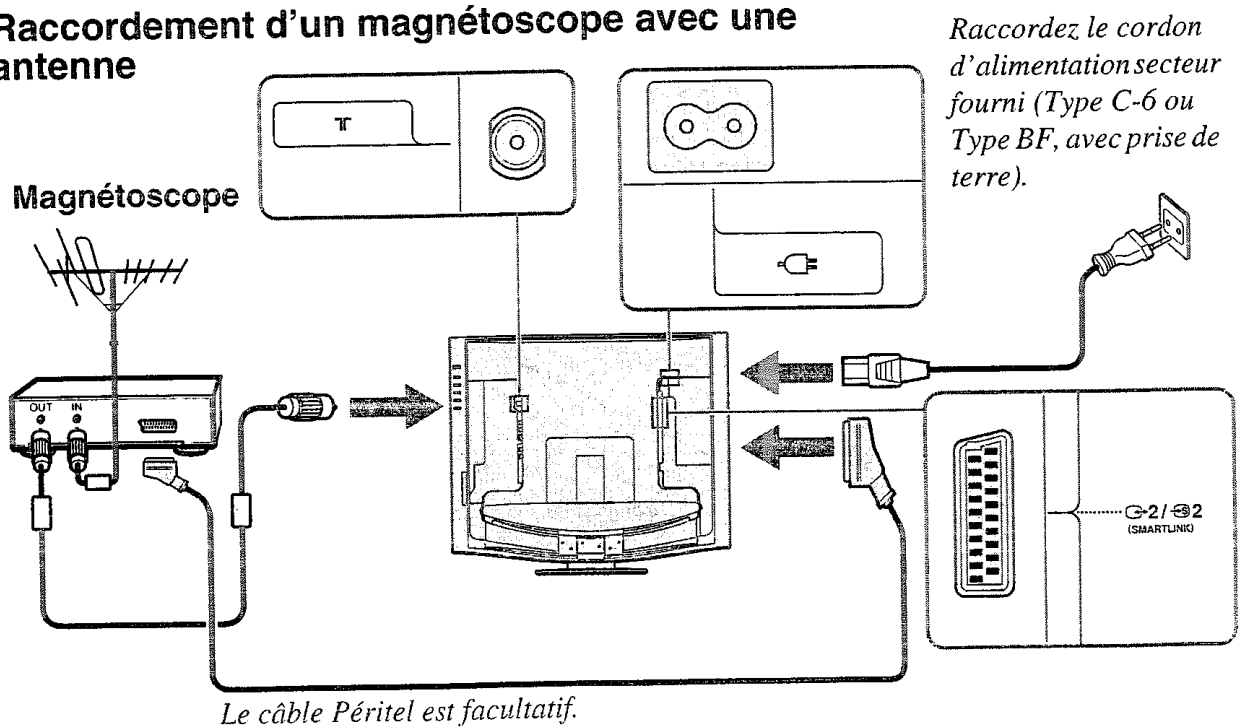

- Pour plus d'informations sur le raccordement d'un magnétoscope, reportez-vous à la section « Raccordement d'un appareil optionnel » page 64.
- Il est possible que certains câbles Pritel ne puissent pas se brancher sur le connecteur du téléviseur.

Rangement des câbles

Vous pouvez ranger les câbles à l'arrière du téléviseur.

- 1** Rangez les câbles et fixez-les à l'aide des clips situés des deux côtés du téléviseur.

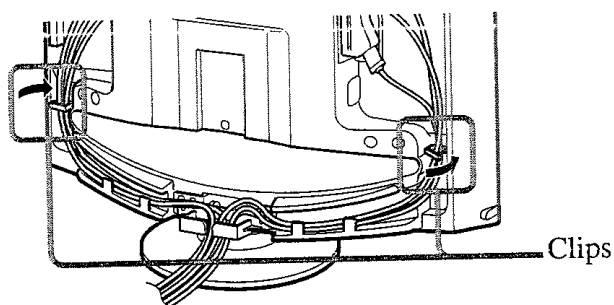

- 2** Passez les câbles dans les gorges. Veillez à placer les câbles à l'intérieur des ergots situés sur le dessous du téléviseur.

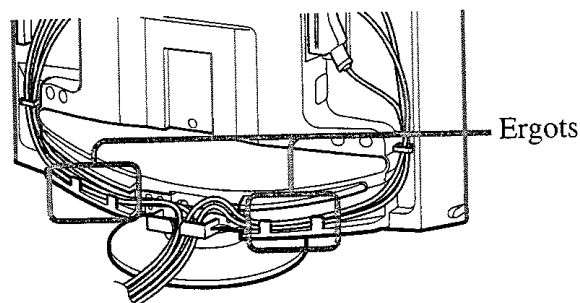

- 3** Rassemblez les câbles provenant des deux côtés et fixez-les à l'aide du clip situé sur le dessous du téléviseur.

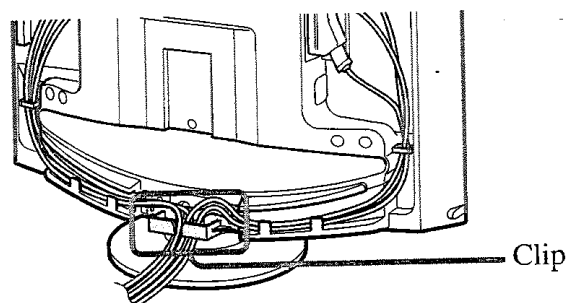

- i**
- Il peut être impossible de fixer des câbles trop épais à l'aide des clips.
 - Si les câbles ne peuvent pas être rangés à l'intérieur, laissez une partie de ceux-ci pendre de part et d'autre du téléviseur.

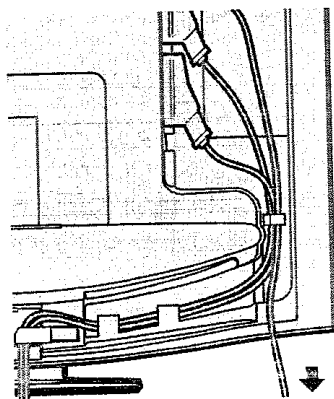

- !** Si les câbles débordent des gorges, vous ne pouvez pas fixer le couvercle arrière.

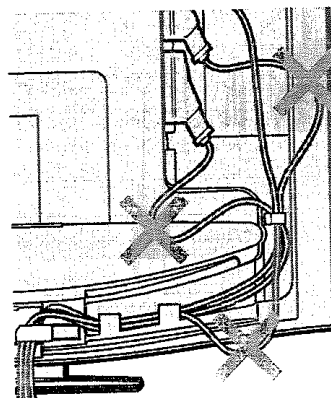

(suite)

Réglage de l'angle de vision du téléviseur

Vous pouvez régler l'angle afin d'éviter les reflets de lumière et profiter d'une vision plus confortable.



- Lorsque vous réglez l'angle, vérifiez que les câbles ne sont pas coincés entre le téléviseur et le pied. Si certains des câbles sont coincés, séparez-les en deux groupes au niveau du clip et repoussez-les en sens inverse pour les libérer.
- Lorsque vous réglez l'angle, tenez le pied avec la main afin qu'il ne se détache pas et ne tombe pas. Veillez à ne pas coincer les doigts entre le téléviseur et le pied.

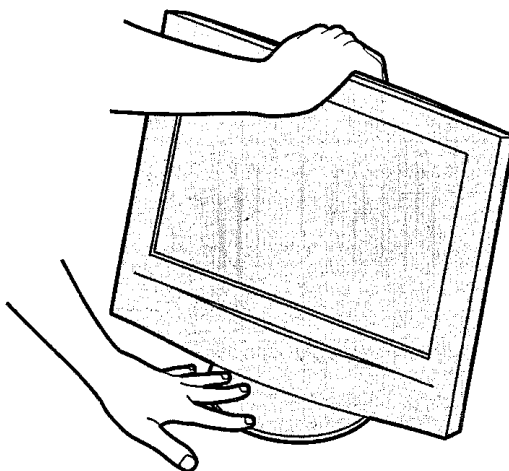

Inclinaison

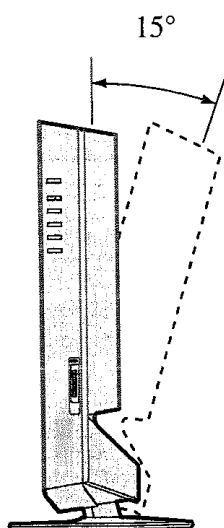

Pivotement

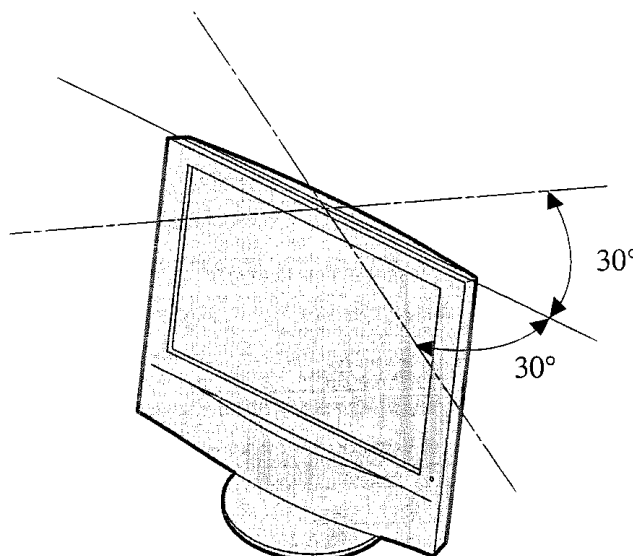

Première mise en service

Mise sous tension du téléviseur et réglage automatique des chaînes

i La première fois que vous mettez le téléviseur sous tension, une suite d'écrans de menu s'affiche et vous permet de : 1) choisir la langue des écrans de menu, 2) sélectionner le pays/région dans lequel vous souhaitez utiliser le téléviseur, 3) rechercher et mémoriser toutes les chaînes disponibles (émetteurs TV) et 4) modifier l'ordre dans lequel les chaînes (émetteurs TV) apparaissent à l'écran. Vous pourrez toutefois modifier ultérieurement ces réglages en sélectionnant l'option appropriée du menu « Réglage » (voir page 41).

1 Raccordez le téléviseur au secteur (100–240 V CA, 50/60 Hz).

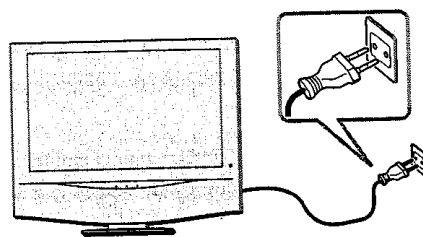

2 Appuyez sur l'interrupteur **I** (Marche/Arrêt) du téléviseur pour le mettre sous tension. Lorsque vous mettez le téléviseur sous tension pour la première fois, le menu **Language** apparaît automatiquement à l'écran (démarrage automatique).

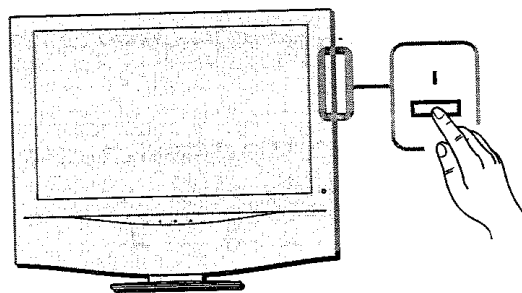

i Par la suite, appuyez sur **→←** sur le panneau arrière du téléviseur pour effectuer un démarrage automatique.

3 Appuyez sur la touche **↓ / ↑ / ←** ou **→** de la télécommande pour sélectionner la langue, puis appuyez sur **OK** pour confirmer votre choix. Dorénavant, tous les menus s'affichent dans la langue sélectionnée.

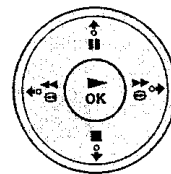
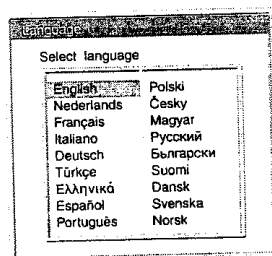

4 Le menu **Pays** apparaît automatiquement à l'écran. Appuyez sur **↓** ou **↑** pour sélectionner le pays/région dans lequel vous utiliserez le téléviseur, puis appuyez sur **OK** pour confirmer votre choix.

i Si le pays/région dans lequel vous souhaitez utiliser le téléviseur ne figure pas dans la liste, sélectionnez « - » plutôt qu'un pays/région.

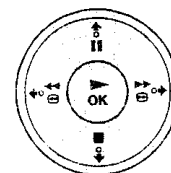
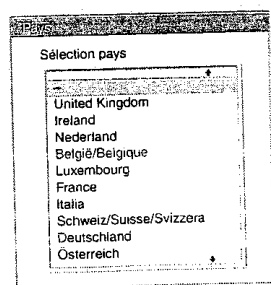

(suite)

- 5** Le menu **Mém. auto.** apparaît automatiquement à l'écran.
Appuyez sur **OK** pour sélectionner **Oui**.

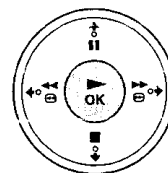
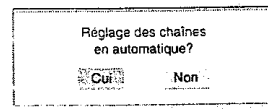

- 6** Le téléviseur commence à rechercher et mémoriser toutes les chaînes disponibles.



- Cette procédure peut prendre quelques minutes. Faites preuve de patience et n'appuyez sur aucune touche, sinon le réglage automatique ne se déroulera pas correctement.
- Si le processus de réglage automatique ne détecte aucune chaîne, un nouveau menu apparaît automatiquement et vous invite à raccorder l'antenne. Faites-le (voir page 26) et appuyez sur **OK**. Le processus de réglage automatique recommence.

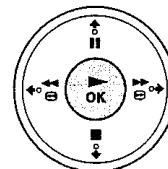
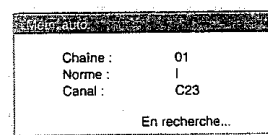

- 7** Lorsque le réglage automatique est terminé, le menu **Ordre des chaînes** apparaît automatiquement à l'écran.

- A)** Si vous souhaitez conserver les chaînes dans l'ordre où elles ont été réglées, passez à l'étape 8.

- B)** Si vous souhaitez mémoriser les chaînes dans un ordre différent :

- 1 Appuyez sur **↓** ou **↑** pour sélectionner le numéro de présélection de la chaîne que vous souhaitez déplacer, puis appuyez sur **→**.
- 2 Appuyez sur **↓** ou **↑** pour sélectionner le nouveau numéro de présélection de chaîne choisie, puis appuyez sur **←**.



La chaîne sélectionnée est déplacée jusqu'au nouveau numéro de chaînes et les autres chaînes sont décalées en conséquence.

- 3 Répétez les étapes 1 et 2 si vous souhaitez modifier l'ordre d'autres chaînes.

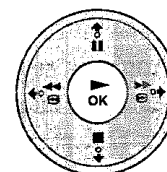
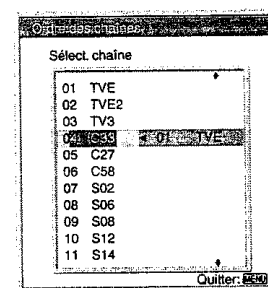
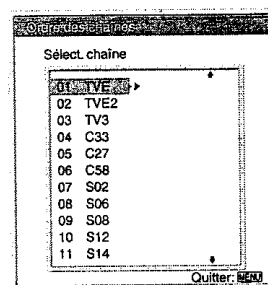

- 8** Appuyez sur **MENU** pour désactiver le menu.

MENU



Votre téléviseur est maintenant prêt à l'emploi.

Systeme de menus

Présentation et utilisation du système de menus

i Votre téléviseur vous guide dans son utilisation au moyen d'un système de menus. Utilisez les touches suivantes de la télécommande pour parcourir le système de menus.

1 Appuyez sur **MENU** pour activer le premier niveau de menu.



2 Utilisez le menu de la manière suivante.

- Pour mettre en surbrillance le menu ou option souhaité, appuyez sur **↓** ou **↑**.
- Pour accéder au menu ou à l'option sélectionné, appuyez sur **→**.
- Pour revenir au dernier menu ou à la dernière option, appuyez sur **←**.
- Pour modifier les réglages de l'option sélectionnée, appuyez sur **↓** / **↑** / **←** ou **→**.
- Pour confirmer votre choix, appuyez sur **OK**.

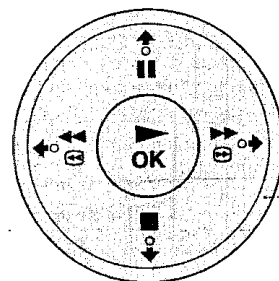

3 Appuyez sur **MENU** pour désactiver le menu.





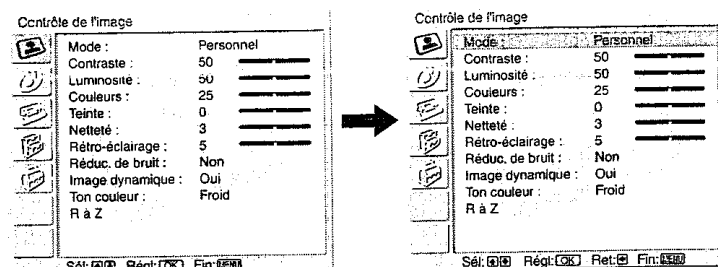

FR

Contrôle de l'image





























Le menu « Contrôle de l'image » vous permet de modifier les réglages de l'image.

Pour cela :

Après avoir sélectionné l'élément que vous souhaitez modifier, appuyez sur , puis appuyez plusieurs fois sur  /  ou  pour le régler.

Ce menu vous permet aussi de personnaliser la qualité de l'image du mode « Personnel » en fonction du programme que vous regardez.

Mode	<p>Studio Pour un meilleur contraste et une meilleure netteté de l'image.</p> <p>Cinéma Pour une image mettant les détails en valeur.</p> <p>Personnel Pour vos réglages personnalisés.</p>
Contraste	<p>Appuyez sur  ou  pour réduire le contraste de l'image.</p> <p>Appuyez sur  ou  pour accentuer le contraste de l'image.</p>
Luminosité	<p>Appuyez sur  ou  pour obtenir une image plus sombre.</p> <p>Appuyez sur  ou  pour obtenir une image plus lumineuse.</p>
Couleurs	<p>Appuyez sur  ou  pour réduire l'intensité des couleurs.</p> <p>Appuyez sur  ou  pour accentuer l'intensité des couleurs.</p>
Teinte	<p>Appuyez sur  ou  pour réduire les tons verts.</p> <p>Appuyez sur  ou  pour accentuer les tons verts.</p>
	<ul style="list-style-type: none">  Teinte ne peut être réglé que pour un signal couleur NTSC (notamment des cassettes en provenance des Etats-Unis). Teinte ne peut pas être réglé pour l'entrée « Memory Stick ».
Netteté	<p>Appuyez sur  ou  pour adoucir l'image.</p> <p>Appuyez sur  ou  pour raviver l'image.</p>
	<ul style="list-style-type: none">  Netteté ne peut pas être réglé pour l'entrée « Memory Stick ».
Rétro-éclairage	<p>Appuyez sur  ou  pour assombrir le rétro-éclairage.</p> <p>Appuyez sur  ou  pour éclaircir le rétro-éclairage.</p>

Réduc. de bruit **Auto/Non**
(Réduction du bruit) Sélectionnez pour réduire le niveau de bruit.



 **Réduc. de bruit** (Réduction de bruit) ne peut pas être réglé pour l'entrée « Memory Stick ».

Image dynamique **Oui/Non**
Sélectionnez pour accentuer le contraste de l'image.

 **Image dynamique** ne peut pas être réglé pour l'entrée « Memory Stick ».

Ton couleur **Froid/Normal/Chaud**
Sélectionnez **Chaud** pour donner une ambiance rougeâtre à l'image et **Froid** pour donner une ambiance bleutée à l'image.

R à Z **Annuler/OK**
Sélectionnez **OK** pour établir les niveaux réglés d'origine en usine.

 Seuls « Mode », « Contraste » et « R à Z » peuvent être réglés lorsque « Mode » a pour réglage « Studio » ou « Cinéma ».

Contrôle du son

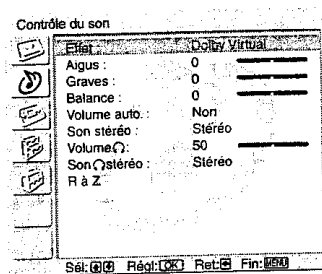
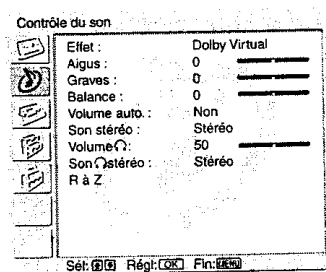
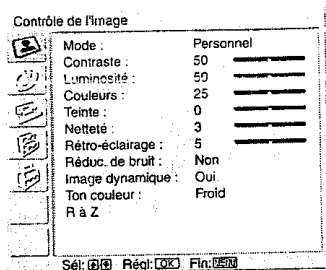

Le menu « Contrôle du son » vous permet de modifier les réglages de l'image.

Pour cela :

Après avoir sélectionné l'élément que vous souhaitez modifier, appuyez sur **↔**, puis appuyez plusieurs fois sur **↓ / ↑ / ← / →** pour le régler.

Effet

Non

Aucun effet.

Naturel

Améliore la netteté, le détail et la présence du son au moyen du « BBE High Definition Sound system ».

Dynamique

Intensifie la netteté et la présence du son pour le rendre plus intelligible et améliorer le réalisme de la musique au moyen du « BBE High Definition Sound system ».

* Dolby Virtual

Utilise les haut-parleurs du téléviseur pour simuler l'effet surround obtenu à partir d'un système multi-canaux.



Si vous réglez « Volume auto. » sur « Oui » lorsque **Dolby Virtual** est sélectionné, l'option **Effet** prend automatiquement la valeur **Naturel**.

« BBE High Definition Sound System » est fabriqué par Sony Corporation sous licence BBE Sound, Inc. Il est protégé par les brevets des E.-U. n° 4 638 258 et 4 482 866. Le terme « BBE » et le logo BBE sont des marques commerciales de BBE Sound.

* Fabriqué sous licence de Dolby Laboratories. Les termes « Dolby » et « Pro Logic », ainsi que le sigle double D sont des marques commerciales de Dolby Laboratories.





Aigus	Appuyez sur ↓ ou ← pour réduire les aigus. Appuyez sur ↑ ou → pour accentuer les aigus.
Graves	Appuyez sur ↓ ou ← pour réduire les graves. Appuyez sur ↑ ou → pour accentuer les graves.
Balance	Appuyez sur ↓ ou ← pour favoriser le haut-parleur gauche. Appuyez sur ↑ ou → pour favoriser le haut-parleur droit.

Volume auto. **Oui/Non**
Le niveau de volume des chaînes demeure inchangé, quel que soit le signal reçu (notamment pendant les publicités).

 Si vous réglez « Effet » sur « Dolby Virtual » **Non** est automatiquement sélectionné.



Son stéréo **Mono/Stéréo**
Pour une émission en stéréo, sélectionnez **Stéréo** ou **Mono**.
Mono/A/B
Pour une émission bilingue, sélectionnez **A** pour le canal son 1, **B** pour le canal son 2 ou **Mono** pour un canal mono éventuel.

 Si vous sélectionnez un autre appareil raccordé au téléviseur, réglez l'option **Son stéréo** sur **Stéréo**, **A** ou **B**.

Volume  Appuyez sur  ou  pour réduire le volume du casque.
Appuyez sur  ou  pour augmenter le volume du casque.

 Le son est restitué par les haut-parleurs, même si le casque est raccordé au téléviseur.

Son  **stéréo** Sélectionnez l'option « Son stéréo » du casque.
Mono/Stéréo
Pour une émission en stéréo, sélectionnez **Stéréo** ou **Mono**.
Mono/A/B
Pour une émission bilingue, sélectionnez **A** pour le canal son 1, **B** pour le canal son 2 ou **Mono** pour un canal mono éventuel.

 Si vous sélectionnez un autre appareil raccordé au téléviseur, réglez l'option **Son**  **stéréo** sur **Stéréo**, **A** ou **B**.

R à Z **Annuler/OK**
Sélectionnez **OK** pour établir les niveaux réglés d'origine en usine.

 Seuls « Aigus », « Graves » et « Balance » sont réinitialisés aux réglages par défaut lorsque vous réglez le son.

FR

Commande écran

Le menu « Commande écran » vous permet de modifier les réglages de l'écran.

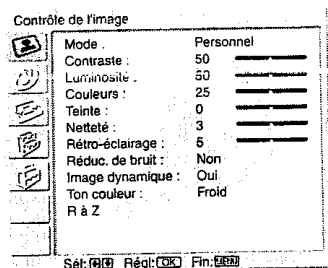

(KLV-23HR2)

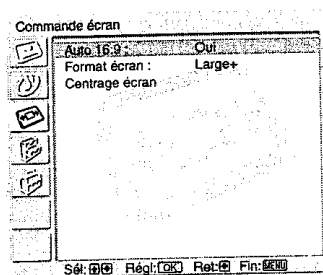
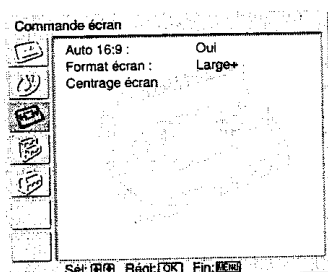

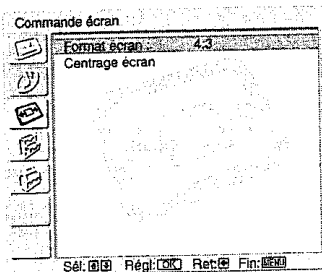
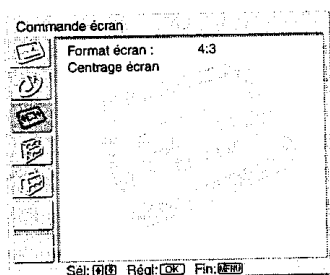

(KLV-21SR2)



Auto 16:9
(KLV-23HR2
uniquement)

L'option « Auto 16:9 » vous permet de modifier automatiquement le format de l'écran.

Pour cela :

- 1 Après avoir sélectionné cette option, appuyez sur .
- 2 Appuyez sur  ou  pour sélectionner **Oui** (si vous souhaitez que le téléviseur change automatiquement de format d'écran en fonction du signal d'entrée) ou **Non** (si vous préférez conserver le format que vous avez choisi).



- Même si vous avez sélectionné **Oui** ou **Non** au niveau de l'option **Auto 16:9**, vous pouvez toujours changer de format d'écran en appuyant plusieurs fois sur la touche  de la télécommande.
- En mode TV, cette commutation est active si le signal Auto 16:9 est envoyé par les chaînes.

Format écran

L'option « Format écran » vous permet de modifier le format de l'écran.

Pour cela (KLV-23HR2) :

- 1 Après avoir sélectionné cette option, appuyez sur **➡**.
- 2 Appuyez sur **⬇** ou **⬆** pour sélectionner le format d'écran souhaité et appuyez sur **OK**.

Large+

Imitation du format 16:9 pour une émission 4:3.

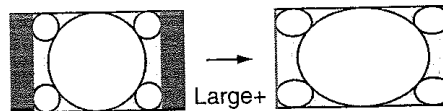

4:3

Format d'image 4:3 conventionnel, affichage complet de l'image.

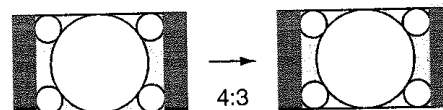

14:9

Compromis entre les formats d'image 4:3 et 16:9.

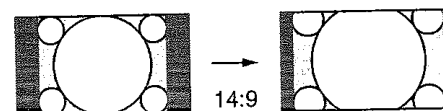

Zoom

Format 16:9 pour films en Cinémascope.

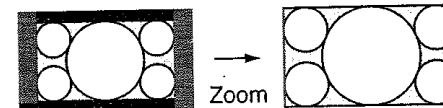

Plein

Pour une émission 16:9.

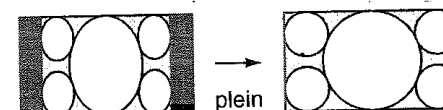

FR

Pour cela (KLV-21SR2) :

- 1 Après avoir sélectionné cette option, appuyez sur **➡**.
- 2 Appuyez sur **⬇** ou **⬆** pour sélectionner le format d'écran souhaité et appuyez sur **OK**.

4:3

Format d'image 4:3 conventionnel.

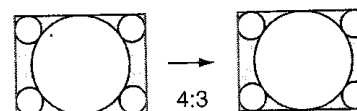

16:9

Pour une émission 16:9.

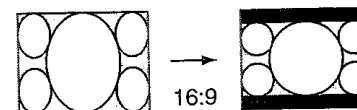









- Vous pouvez régler la position de l'image quand **Large+**, **14:9** ou **Zoom** est sélectionné. Si les parties supérieure et inférieure de l'écran sont tronquées, appuyez sur **⬆** ou **⬇** pour déplacer l'image vers le haut ou vers le bas (pour lire les sous-titres, par exemple).
- **Format écran** ne peut pas être réglé pour l'entrée « Memory Stick ».

(suite)

Centrage écran

L'option « Centrage écran » vous permet de modifier la position de l'image dans chaque format d'écran.

Pour cela :

- 1 Après avoir sélectionné cette option, appuyez sur .
- 2 Appuyez sur  ou  pour sélectionner l'option souhaitée et appuyez sur . Ensuite, appuyez sur  /  /  ou  pour régler la position de l'image.

Centrage vert. (Déplacement vertical) (**KL V-23HR2 uniquement**)

Appuyez sur  pour déplacer l'écran vers le haut.

Appuyez sur  pour déplacer l'écran vers le bas.



Centrage hor. (Déplacement horizontal)

Appuyez sur  pour déplacer l'écran vers la gauche.

Appuyez sur  pour déplacer l'écran vers la droite.

R à Z

Sélectionnez **OK** pour établir les réglages d'origine.

-  **Centrage écran** ne peut pas être réglé pour l'entrée « Memory Stick ».
 - **Centrage hor.** (Déplacement horizontal) peut être réglé pour un signal d'entrée provenant du connecteur Péritel  1 /  1.
 - Il n'est pas possible de régler **Centrage vert.** (Déplacement vertical) quand « Format écran » est réglé sur « 4:3 » ou « Plein ».
-

Fonctions

Le menu « Fonctions » vous permet de modifier divers réglages du téléviseur.

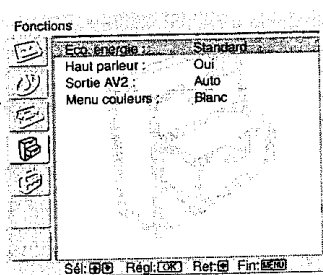
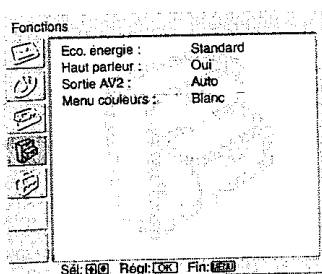
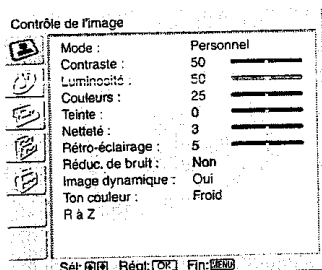

Eco. énergie

L'option « Eco. énergie » vous permet de réduire la consommation électrique du téléviseur en réduisant la luminosité.

Pour cela :

- 1 Après avoir sélectionné cette option, appuyez sur **→**.
- 2 Appuyez sur **↓** ou **↑** pour sélectionner **Economique**.



Si vous éteignez le téléviseur, puis le rallumez alors que l'option **Eco. énergie** est réglée sur **Economique**, le réglage demeure inchangé.

FR

Haut parleur

L'option « Haut parleur » vous permet de contrôler le son des haut-parleurs du téléviseur en cas de raccordement d'un appareil audio externe.

Pour cela :

- 1 Après avoir sélectionné cette option, appuyez sur **→**.
- 2 Appuyez sur **↓** ou **↑** pour sélectionner la sortie souhaitée.

Oui



Le son du téléviseur est restitué par ses haut-parleurs.

Non

Le son du téléviseur n'est pas restitué par ses haut-parleurs.



(suite)

Sortie AV2





L'option « Sortie AV2 » vous permet de sélectionner la source à reproduire par l'intermédiaire du connecteur Péritel  2/  2. A partir de ce connecteur Péritel, vous pouvez enregistrer n'importe quel signal provenant du téléviseur ou d'un appareil externe raccordé aux autres connecteurs.

 Cette procédure est superflue si votre magnétoscope est compatible SmartLink.

Pour cela :

- 1 Après avoir sélectionné cette option, appuyez sur .
- 2 Appuyez sur  ou  pour sélectionner le signal de sortie souhaité : **Auto**, **TV**, **AV1**, ou **AV3**.





- Si vous sélectionnez **Auto**, le signal de sortie sera toujours identique à celui affiché à l'écran.
- Si vous avez raccordé un décodeur au connecteur Péritel  2/  2 ou à un magnétoscope raccordé à ce connecteur Péritel, n'oubliez pas de régler **Sortie AV2** sur **Auto** pour que le décodage puisse se dérouler correctement.
- Même si **Sortie AV2** est réglé sur **Auto**, les signaux d'entrée provenant d'un « Memory Stick » ne sont pas reproduits par le connecteur Péritel  2/  2.

Menu couleurs

L'option « Menu couleurs » vous permet de modifier la couleur d'arrière-plan des menus.

Pour cela :

- 1 Après avoir sélectionné cette option, appuyez sur .
 - 2 Appuyez sur  ou  pour sélectionner **Blanc** ou **Noir**.
-

Réglage

Le menu « Réglage » vous permet de modifier diverses options du téléviseur.

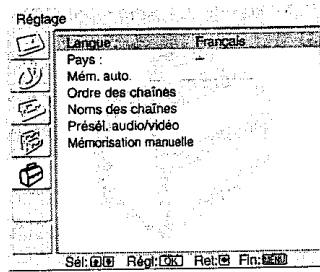
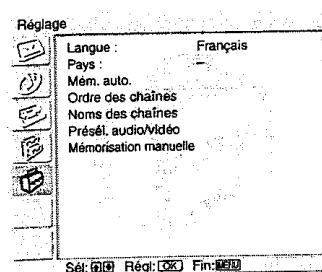
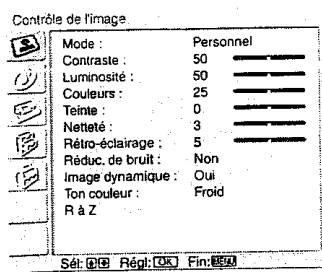

Langue

L'option « Langue » vous permet de sélectionner la langue d'affichage des menus.

Pour cela :

- 1 Après avoir sélectionné cette option, appuyez sur .
- 2 Suivez l'étape 3 de la section « Mise sous tension du téléviseur et réglage automatique des chaînes » page 29.

Pays

L'option « Pays » vous permet de sélectionner le pays/région dans lequel vous souhaitez utiliser le téléviseur.

Pour cela :

- 1 Après avoir sélectionné cette option, appuyez sur .
- 2 Suivez l'étape 4 de la section « Mise sous tension du téléviseur et réglage automatique des chaînes » page 29.

Mém. auto.

L'option « Mém. auto. » vous permet de rechercher et mémoriser automatiquement toutes les chaînes (émetteurs TV) disponibles.

Pour cela :

- 1 Après avoir sélectionné cette option, appuyez sur .
- 2 Suivez les étapes 5 et 6 de la section « Mise sous tension du téléviseur et réglage automatique des chaînes » page 29.

Ordre des chaînes

L'option « Ordre des chaînes » vous permet de modifier l'ordre dans lequel les chaînes (émetteurs TV) apparaissent à l'écran.

Pour cela :

- 1 Après avoir sélectionné cette option, appuyez sur .
- 2 Suivez l'étape 7 B) de la section « Mise sous tension du téléviseur et réglage automatique des chaînes » page 29.

FR

(suite)

Noms des chaînes

L'option « Noms des chaînes » vous permet d'affecter un nom de cinq caractères (lettres ou chiffres) maximum à une chaîne.

Pour cela :

- 1 Après avoir sélectionné cette option, appuyez sur **➡**.
 - 2 Appuyez sur **⬇** ou **⬆** pour sélectionner le numéro de présélection de la chaîne que vous souhaitez nommer, puis appuyez sur **OK**.
 - 3 Appuyez sur **⬇** / **⬆** / **⬅** ou **➡** pour sélectionner le caractère, puis appuyez sur **OK**.
 - 4 Lorsque vous avez terminé, appuyez sur **⬇** / **⬆** / **⬅** ou **➡** pour sélectionner le mot « Fin » à l'écran et appuyez sur **OK** pour quitter l'écran de saisie des caractères.
- Si vous saisissez un caractère erroné, sélectionnez-le à l'écran au moyen de **⬅** ou **➡**. Appuyez ensuite sur **⬇** / **⬆** / **⬅** ou **➡** pour sélectionner le caractère correct et appuyez sur **OK**.
 - Pour insérer un espace, sélectionnez **□** à l'écran et appuyez sur **OK**.

Présél. audio/vidéo

L'option « Présél. audio/vidéo » vous permet d'affecter un nom à n'importe quel appareil externe raccordé au téléviseur.

Pour cela :

- 1 Après avoir sélectionné cette option, appuyez sur **➡**.
 - 2 Appuyez sur **⬇** ou **⬆** pour sélectionner la source d'entrée que vous souhaitez nommer, puis appuyez sur **➡**.
 - 3 Un nom apparaît automatiquement dans la colonne des noms.
 - a) Si vous souhaitez utiliser un des noms prédéfinis, appuyez sur **⬇** ou **⬆** pour le sélectionner : **AV1/AV2/AV3, Vidéo, DVD, Câble, Jeu, Cam** ou **Sat**.
 - b) Si vous préférez définir un autre nom, sélectionnez **Editer** et appuyez sur **OK**. Ensuite, lorsque le premier élément apparaît en surbrillance, appuyez sur **⬇** / **⬆** / **⬅** ou **➡** pour sélectionner le caractère, puis appuyez sur **OK**.
Lorsque vous avez terminé, appuyez sur **⬇** / **⬆** / **⬅** ou **➡** pour sélectionner le mot « Fin » à l'écran et appuyez sur **OK** pour quitter l'écran de saisie des caractères.
- Si vous saisissez un caractère erroné, sélectionnez-le à l'écran au moyen de **⬅** ou **➡**. Appuyez ensuite sur **⬇** / **⬆** / **⬅** ou **➡** pour sélectionner le caractère correct et appuyez sur **OK**.
 - Pour insérer un espace, sélectionnez **□** à l'écran et appuyez sur **OK**.

Mémorisation manuelle

L'option « Mémorisation manuelle » (A-E) vous permet de :

A) Mémoriser des chaînes, une à une, dans l'ordre de votre choix.

Pour cela :

- 1 Après avoir sélectionné cette option, appuyez sur **➔**.
- 2 Mettez en surbrillance l'option **Chaîne** et appuyez sur **➔**.
- 3 Appuyez sur **⬇** ou **⬆** pour sélectionner le numéro sous lequel vous souhaitez mémoriser la chaîne, puis appuyez sur **⬅**. Si vous ne souhaitez mémoriser aucune autre option pour cette chaîne, appuyez sur **OK** plutôt que sur **⬅** et passez à l'étape 8.
- 4 Après avoir sélectionné l'option **Norme**, appuyez sur **➔**.
 Selon le pays/région sélectionné au niveau de l'option « Pays », il est possible que cette option ne soit pas disponible (voir page 41).
- 5 Appuyez sur **⬇** ou **⬆** pour sélectionner le système de diffusion des programmes de télévision (**B/G** pour les pays/régions d'Europe occidentale, **D/K** pour les pays/régions d'Europe de l'Est, **I** pour le Royaume-Uni, ou **L** pour la France), puis appuyez sur **⬅**. Si vous ne souhaitez mémoriser aucune autre option pour cette chaîne, appuyez sur **OK** plutôt que sur **⬅** et passez à l'étape 8.
- 6 Après avoir sélectionné cette option **Canal**, appuyez sur **➔**.
- 7 Appuyez sur **⬇** ou **⬆** pour sélectionner le type de chaîne à mémoriser (**S** pour les chaînes diffusées par câble ou **C** pour les chaînes terrestres), puis appuyez sur **➔**.
Ensuite, appuyez sur les touches numériques pour saisir directement le numéro du canal de l'émetteur TV. Si vous ne connaissez pas le numéro du canal, appuyez sur **⬇** ou **⬆** pour le rechercher. Une fois que vous avez trouvé la chaîne souhaitée, appuyez sur **OK**.
- 8 Mettez en surbrillance l'option **Confirmer** et appuyez sur **OK**. Appuyez ensuite sur **⬇** pour sélectionner **OK** et appuyez enfin sur **OK** pour mémoriser votre choix.

Répétez toutes les étapes ci-dessus pour régler et mémoriser d'autres chaînes.

FR

(suite)

B) Nommez une chaîne à l'aide de cinq caractères (lettres ou chiffres) maximum.

Pour cela :

1 Appuyez sur **PROG +/-** pour sélectionner le numéro de présélection de la chaîne que vous souhaitez nommer.

 Vous ne pouvez pas sélectionner le numéro de chaîne à sauter dans l'option « Saut » (reportez-vous à l'étape D à la page 45).

2 Lorsque la chaîne que vous souhaitez nommer apparaît à l'écran, sélectionnez l'option **Nom** et appuyez sur **➔**.

3 Appuyez sur **▼ / ▲ / ◀** ou **▶** pour sélectionner le premier caractère, puis appuyez sur **OK**.

4 Lorsque vous avez terminé, appuyez sur **▼ / ▲ / ◀** ou **▶** pour sélectionner le mot « Fin » à l'écran et appuyez sur **OK** pour quitter l'écran de saisie des caractères.

• Si vous saisissez un caractère erroné, sélectionnez-le à l'écran au moyen de **◀** ou **▶**. Appuyez ensuite sur **▼ / ▲ / ◀** ou **▶** pour sélectionner le caractère correct et appuyez sur **OK**.

• Pour insérer un espace, sélectionnez **□** à l'écran et appuyez sur **OK**.

C) Normalement, l'option de réglage fin automatique (AFT) garantit une image optimale. Vous pouvez toutefois effectuer manuellement la mise au point du téléviseur pour améliorer l'image si celle obtenue est déformée.

Pour cela :

1 Appuyez sur **PROG +/-** pour sélectionner le numéro de la chaîne dont vous souhaitez effectuer manuellement un réglage fin.

 Vous ne pouvez pas sélectionner le numéro de présélection à sauter dans l'option « Saut » (reportez-vous à l'étape D à la page 45).

2 Dès que la chaîne recherchée pour le réglage fin apparaît à l'écran, sélectionnez l'option **AFT** et appuyez sur **➔**.

3 Appuyez sur **▼** ou **▲** pour régler une valeur entre -15 et +15, puis appuyez sur **OK**.

4 Mettez en surbrillance l'option **Confirmer** et appuyez sur **OK**. Appuyez ensuite sur **▼** pour sélectionner **OK** et appuyez enfin sur **OK** pour mémoriser votre choix.



*Pour rétablir le réglage fin automatique, sélectionnez **Oui** à l'étape 3 ci dessus.*

D) Sautez le numéro de chaîne que vous ne désirez pas utiliser lorsque vous les sélectionnez à l'aide des touches **PROG +/-** .

Pour cela :

- 1 Mettez en surbrillance l'option **Chaîne** et appuyez sur **➡** . Appuyez ensuite sur **▼** ou **▲** pour sélectionner le numéro de chaîne que vous souhaitez sauter.
- 2 Lorsque la chaîne que vous souhaitez sauter apparaît à l'écran, sélectionnez l'option **Saut** et appuyez sur **➡** .
- 3 Appuyez sur **▼** ou **▲** pour sélectionner **Oui** et appuyez sur **OK**.
- 4 Mettez en surbrillance l'option **Confirmer** et appuyez sur **OK**. Appuyez ensuite sur **▼** pour sélectionner **OK** et appuyez finalement sur **OK** pour mémoriser votre choix.

*Pour annuler ultérieurement cette fonction, sélectionnez **Non** au lieu de **Oui** à l'étape 3 ci-dessus.*

E) Voir et enregistrer les chaînes cryptées en utilisant un décodeur raccordé au connecteur Péritel  2/  2, que ce soit directement ou par l'intermédiaire d'un magnétoscope.

 Selon le pays/région sélectionné au niveau de l'option « Pays », il est possible que cette option ne soit pas disponible (voir page 41).

Pour cela :

- 1 Appuyez sur **PROG +/-** pour sélectionner le numéro de la chaîne cryptée que vous souhaitez regarder.
 Vous ne pouvez pas sélectionner le numéro de chaîne à sauter dans l'option « Saut » (reportez-vous à l'étape D à la page 45).
- 2 Lorsque la chaîne que vous désirez regarder apparaît à l'écran, sélectionnez l'option **Décodeur** et appuyez sur **➡** .
- 3 Appuyez sur **▼** ou **▲** pour sélectionner **Oui** et appuyez sur **OK**.
- 4 Mettez en surbrillance l'option **Confirmer** et appuyez sur **OK**. Appuyez ensuite sur **▼** pour sélectionner **OK** et appuyez finalement sur **OK** pour mémoriser votre choix.

*Pour annuler ultérieurement cette fonction, sélectionnez **Non** au lieu de **Oui** à l'étape 3 ci-dessus.*

FR



Autres fonctions

Fonction d'arrêt temporisé

i La fonction d'arrêt temporisé vous permet de régler le téléviseur pour qu'il passe automatiquement en mode de veille au terme d'une période déterminée. Vous pouvez sélectionner une période de 30, 60, 90 ou 120 minutes.



Pour régler la fonction d'arrêt temporisé

Appuyez plusieurs fois sur la touche  de la télécommande jusqu'à ce que la période choisie (« 30min », « 60min », « 90min » ou « 120min ») apparaisse à l'écran.

Lorsque la fonction d'arrêt temporisé est activée, le témoin  /  (Veille/Temporisation) du téléviseur s'allume en rouge.

Pour annuler la fonction d'arrêt temporisé



Appuyez plusieurs fois sur  jusqu'à ce que « Non » apparaisse à l'écran.





- i** • Si vous éteignez le téléviseur, puis le rallumez, la fonction d'arrêt temporisé retrouve le réglage « Non ».
- Le message « Arrêt temporisé imminent. L'alimentation va se couper. » apparaît à l'écran une minute avant que le téléviseur bascule vers le mode de veille.
- Si vous appuyez sur la touche  /  de la télécommande, vous affichez le temps restant (en minutes) jusqu'à ce que le téléviseur bascule vers le mode de veille.

Fonction Mémo écran

 La fonction Mémo écran vous permet de figer temporairement l'image à l'écran afin de pouvoir l'examiner. Cette possibilité est intéressante pour vérifier et noter des informations affichées, qu'il s'agisse d'une adresse de messagerie électronique ou d'une recette, par exemple.

Pour utiliser la fonction Mémo écran

Lorsque l'image que vous souhaitez figer apparaît à l'écran, appuyez sur la touche  de la télécommande. Appuyez de nouveau sur la touche  pour annuler la fonction Mémo écran et revenir à l'image normale du téléviseur.

-  • Si vous changez de source d'entrée ou de chaîne, la fonction Mémo écran est annulée.
- Lorsque la fonction Mémo écran est activée, l'image demeure fixe, mais la lecture du son se poursuit.
- Quand la fonction Mémo écran est activée, les touches MENU,  (format d'écran),  (mode de l'image),  (Télétexte) et  (NexTView) ne fonctionnent pas.

Télétexte



Le Télétexte est un service d'informations diffusé par la plupart des chaînes de télévision. La page d'index du service Télétexte (généralement la page 100) fournit des informations relatives à l'utilisation du service. Pour utiliser le Télétexte, appuyez sur les touches de la télécommande de la manière indiquée ci-dessous.



Veillez à choisir une chaîne (émetteur TV) diffusant un signal fort, afin d'éviter les erreurs de Télétexte.

Pour activer le Télétexte

Après avoir sélectionné la chaîne qui diffuse le service Télétexte que vous souhaitez consulter, appuyez sur



Chaque fois que vous appuyez sur , l'écran défile en boucle dans l'ordre suivant : Mode Télétexte → Mode Télétexte superposé → Mode TV → Mode Télétexte → (répétition).

TELETEXT	
Index	100
Programme	25
News	153
Sport	101
Weather	98

Pour sélectionner une page du Télétexte

A l'aide des touches numériques, saisissez le numéro de page à trois chiffres.

- En cas d'erreur, introduisez de nouveau le numéro de page correct.
- Si le compteur de page ne s'arrête pas, c'est parce que la page demandée n'est pas disponible. Vous devez alors saisir un autre numéro de page.

Pour accéder à la page précédente ou à la page suivante

Appuyez sur **PROG +** () ou **PROG -** () .

Pour superposer le Télétexte sur l'image du téléviseur

Pendant que vous consultez le Télétexte, appuyez sur . Appuyez de nouveau pour annuler le mode Télétexte.

Pour figer une page du Télétexte

Certaines pages du Télétexte possèdent des pages secondaires qui s'affichent automatiquement. Pour arrêter leur affichage, appuyez sur / . Appuyez de nouveau sur cette touche pour annuler le figeage.

Pour afficher des informations cachées (par exemple, les réponses d'un questionnaire)

Appuyez sur / . Appuyez de nouveau sur cette touche pour cacher les informations.

Pour sélectionner une page secondaire

Une page du Télétexte peut être constituée de plusieurs pages secondaires. Le numéro de page qui apparaît dans le coin supérieur gauche passe alors du blanc au vert et une ou plusieurs flèches s'affichent à côté du numéro de page. Appuyez plusieurs fois sur la touche ou de la télécommande pour consulter la page souhaitée.

Pour désactiver le Télétexte

Appuyez sur .

Fastext



Le service Fastext vous permet d'accéder à certaines pages en appuyant sur une seule touche. Alors que vous êtes en mode Télétexte avec diffusion d'informations Fastext, un menu de codes de couleur s'affiche au bas de la page Télétexte. Appuyez sur la touche de couleur (rouge, verte, jaune ou bleue) pour accéder à la page correspondante.

NexTView*

* Suivant la disponibilité du service.

 NexTView est un guide électronique de programmes sur écran qui contient des informations sur les programmes des diverses chaînes de télévision.

Vous pouvez consulter ces informations par sujet (sports, art, etc.) ou par date.

 Lorsque vous consultez le service NexTView, des caractéristiques erronées apparaissent si la langue du service ne correspond pas à celle définie sur votre téléviseur. Pour résoudre ce problème, sélectionnez l'option « Langue » du menu « Réglage » et choisissez la même langue que celle utilisée dans le service NexTView. Sélectionnez également l'option « Pays » du menu « Réglage » et définissez le pays/région dans lequel le service NexTView est proposé (voir page 41).

Affichage de NexTView

1 Sélectionnez une chaîne qui diffuse le service NexTView. L'indication « NexTView » apparaît alors dès que des données sont disponibles.

2 Pour afficher le service NexTView, vous disposez de deux types d'interface NexTView différents, selon le pourcentage de données disponible.

a) Interface « Liste des programmes »





Pendant que vous regardez la télévision et si l'indication « NexTView » apparaît en caractères oranges à l'écran, appuyez sur la touche  de la télécommande pour afficher l'interface « Liste des programmes » (voir la fig. 1 à la page 50).

b) Interface « Vision d'ensemble »

Pendant que vous regardez la télévision et lorsque plus de 50% des données NexTView sont disponibles (dans certaines zones, il arrive que 100% des données ne soient pas disponibles), l'indication « NexTView » apparaît en noir ou en blanc à l'écran. (La couleur de l'indication « NexTView » peut varier en fonction de l'option Menu couleurs. Voir la page 40.) Appuyez ensuite sur la touche  de la télécommande pour afficher l'interface « Vision d'ensemble » (voir la fig. 2 à la page 50).

 Dès que vous accédez au service NexTView, le pourcentage de données NexTView disponibles apparaît dans le coin inférieur gauche de l'écran. Après avoir accédé à ce service, le pourcentage des données disponibles n'augmente plus.

3 Pour naviguer dans NexTView :

- Pour vous déplacer vers la droite ou vers la gauche, appuyez sur la touche  ou .
- Pour vous déplacer vers le haut ou vers le bas, appuyez sur la touche  ou .
- Pour confirmer une sélection, appuyez sur **OK**.

4 Pour désactiver NexTView, appuyez sur la touche  de la télécommande.

FR

(suite)

Interface « Liste des programmes » (fig. 1)

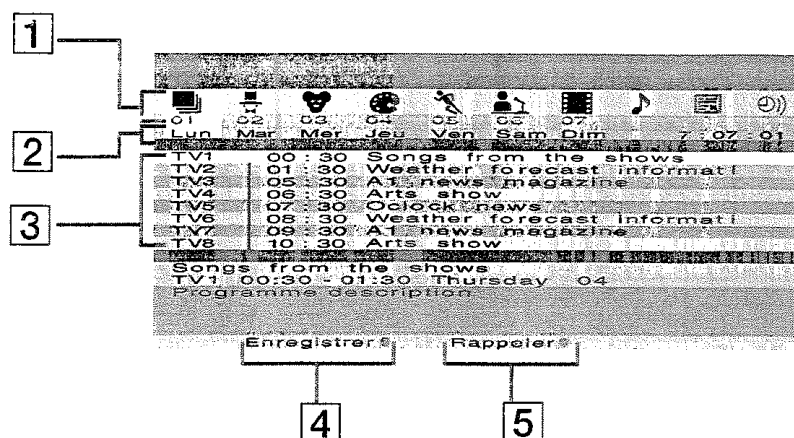

Interface « Vision d'ensemble » (fig. 2)

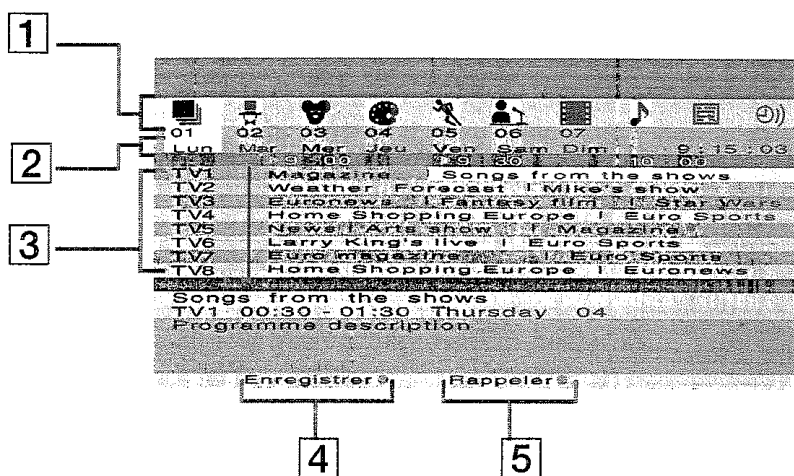

1 Icônes des différents sujets

Reportez-vous à la section
« Légende des icônes »
page 51.

2 Date

3 Liste des programmes

4 Enregistrer



Cette fonction n'est opérationnelle que si vous avez raccordé un magnéscope qui prend en charge Smartlink/NexTview Download et la programmation par minuterie.

Si vous souhaitez enregistrer le programme sélectionné, appuyez sur la touche rouge de la télécommande.

5 Rappeler

Si vous souhaitez que le téléviseur vous rappelle l'heure de diffusion du programme sélectionné, appuyez sur la touche verte de la télécommande. A l'heure de diffusion du programme, un message de rappel s'affiche sur l'écran du téléviseur.



- Les options « Enregistrer » et « Rappeler » s'affichent à l'écran dès qu'un programme est sélectionné, mais elles n'apparaissent pas si vous regardez le service NexTView sur une chaîne qui n'est pas un fournisseur NexTView.
- Les options « Enregistrer » et « Rappeler » ne sont pas disponibles si le programme sélectionné a déjà commencé.

Légende des icônes



Liste de sélection complète

Toutes les informations sur les programmes sont énumérées dans l'ordre, par heure et par chaîne.



Sélection des chaînes

Si le fournisseur NexTView diffuse des informations relatives à plus de huit chaînes, vous pouvez sélectionner parmi toutes ces chaînes les huit pour lesquelles vous souhaitez créer une liste personnelle.

Une fois la liste personnelle créée, la liste par défaut est restaurée. Pour la restaurer, sélectionnez « Auto ► » en appuyant sur la touche  de la télécommande.



Divertissement



Enfants



Arts



Sports



Informations



Films



Musique



Liste de rappel

Affiche la liste de tous les programmes (5 maximum) pour lesquels vous avez choisi un rappel.

FR

« Memory Stick » (KLV-23HR2 uniquement)

A propos de la fonction « Memory Stick »



La fonction « Memory Stick » vous permet d'afficher sur l'écran de votre téléviseur les images numériques mémorisées sur un support « Memory Stick ».

Visualiseur d'images

Le visualiseur d'images « Memory Stick » du téléviseur peut afficher des données d'image fixe (JPEG) et des données d'image animée (MPEG1) mémorisées sur un « Memory Stick ». Vous pouvez aussi exécuter un diaporama de ces images et le personnaliser en sélectionnant un diaporama automatique ou manuel.

Mode Photo numérique

Le mode Photo numérique de ce téléviseur peut uniquement afficher des images aux formats JPEG ou MPEG1, enregistrés sur un appareil photo numérique compatible DCF.

Types d'image pris en charge

Les images enregistrées doivent présenter les caractéristiques suivantes :

- Images fixes : Format de compression JPEG* et noms de dossier et de fichier compatibles DCF**.
 - Les images animées doivent être enregistrées sur un appareil photo numérique Sony et utiliser un des formats de compression MPEG1*** :
MPEG MOVIE, MPEG MOVIE AD, MPEG MOVIE EX, MPEG MOVIE HQ, MPEG MOVIE CV, MPEG MOVIE HQX, MPEG1 (correspondant au CD VIDEO) pour VAIO Giga Pocket
- * JPEG est un format de technologie standard de compression d'une image fixe (extension .jpg). JPEG est l'abréviation de « Joint Photographic Experts Group », l'organisation qui a défini ce format.
- ** DCF est l'abréviation de « Design rules for Camera File systems » dont les caractéristiques ont été définies par la Japan Electronic Industry Development Association (JEIDA).
- *** MPEG est un format de compression d'une image animée (extension .mpg).

Types d'image non pris en charge

- Images fixes mémorisées au format TIFF ou tout autre format de compression autre que JPEG
- Images fixes enregistrées à l'aide de produits qui ne sont pas compatibles DCF, notamment les produits Sony ci-dessous :
 - Appareils photo numériques DSC-D700, DSC-D770
 - Caméscopes numériques DCR-TRV900/DSR-PD100A
- Images fixes suivantes mémorisées dans le format de compression JPEG
 - Images traitées sur un ordinateur
 - Images situées dans des dossiers qui ont été modifiées ou renommées sur un ordinateur
 - Images mémorisées dans un « Memory Stick » qui a été formaté sur un ordinateur
 - Images de moins de 16 points de large ou de haut
 - Images de plus de 4 096 points de large ou de haut

Conseils d'utilisation

- Nous vous recommandons d'effectuer des copies de sauvegarde des données importantes du disque dur de votre ordinateur. Sony ne peut pas être tenu pour responsable de toutes données perdues ou endommagées.
- L'utilisation de certaines images enregistrées, à toute autre fin que l'usage personnel, peut être en infraction avec la législation sur les droits d'auteur.
- Le logiciel d'application « Memory Stick » peut être modifié ou changé par Sony sans avis préalable.

Qu'est-ce qu'un « Memory Stick » ?

Un « Memory Stick » est un moyen d'enregistrement compact, portable et polyvalent sur circuit intégré dont la capacité de données dépasse celle d'une disquette. Un « Memory Stick » est spécialement conçu pour l'échange et le partage de données numériques entre des produits compatibles « Memory Stick ». Comme il est extractible, le « Memory Stick » peut également être utilisé pour le stockage de données externe.

Le « Memory Stick » est disponible en deux tailles : la taille standard et la taille « Memory Stick Duo » compacte. Une fois connecté à un adaptateur Memory Stick Duo, le « Memory Stick Duo » possède la même taille physique qu'un « Memory Stick » standard, mais peut être utilisé avec des produits compatibles avec la norme « Memory Stick » standard.

Remarques sur le « Memory Stick Duo »

Pour utiliser un « Memory Stick Duo » avec cet appareil, fixez-le à l'adaptateur Memory Stick Duo avant de l'insérer dans l'appareil.

Veillez à fixer correctement le « Memory Stick Duo » à l'adaptateur.

Veillez à insérer correctement l'adaptateur Memory Stick Duo sous peine d'endommager l'appareil.

N'insérez pas l'adaptateur Memory Stick Duo sans lui avoir fixé un « Memory Stick Duo », sous peine d'entraîner une défaillance de l'appareil.

FR

(suite)

Mode d'emploi du « Memory Stick »

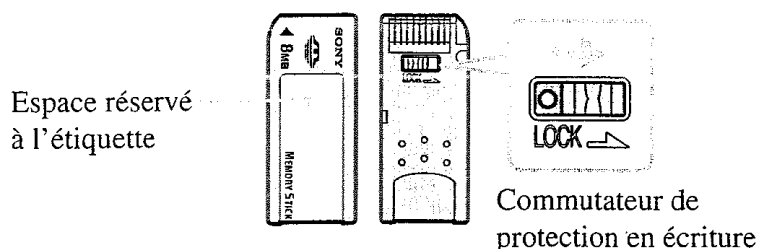

- Vous ne pouvez pas enregistrer ou effacer des images lorsque le commutateur de protection en écriture du « Memory Stick » se trouve sur la position LOCK.
- Nous vous recommandons d'effectuer des copies de sauvegarde des données importantes du disque dur de votre ordinateur.
- Les données d'image peuvent être endommagées dans les cas suivants :
 - Si vous retirez le « Memory Stick » ou mettez l'appareil hors tension alors que le témoin d'accès est allumé ou clignote.
 - Si vous utilisez le « Memory Stick » à proximité d'aimants ou de champs magnétiques, notamment des haut-parleurs.
 - Si vous débranchez le cordon d'alimentation secteur alors que le témoin d'accès est allumé ou clignote.
- Evitez que les doigts ou des objets métalliques entrent en contact avec les parties métalliques de la zone de raccordement.
- Collez exclusivement l'étiquette fournie, à l'exception de tout autre support, dans l'espace réservé à l'étiquette.
- Lorsque vous collez l'étiquette, veillez à ce qu'elle ne dépasse pas de la zone qui lui est réservée.
- N'exercez pas une pression exagérée lorsque vous écrivez dans la zone d'annotation du « Memory Stick Duo ».
- Ne pliez pas le « Memory Stick », ne le laissez pas tomber et ne le soumettez pas à des chocs violents.
- Ne démontez pas et ne modifiez pas le « Memory Stick ».
- Ne laissez aucun liquide entrer en contact avec le « Memory Stick ».
- N'utilisez pas et ne conservez pas le « Memory Stick » dans un endroit soumis à :
 - une température très élevée, notamment sur un radiateur ou dans un véhicule laissé en plein soleil ;
 - la lumière directe du soleil ;
 - une humidité élevée ou une exposition à des substances corrosives.
- Lorsque vous transportez ou rangez un « Memory Stick », placez-le dans l'étui fourni à cet effet.

Formatage du « Memory Stick »

Le « Memory Stick » est fourni avec un formatage standard exclusif.



Un « Memory Stick » formaté par un ordinateur n'offre pas de garantie de compatibilité avec ce téléviseur.

Lorsque le témoin d'accès est allumé ou clignote

Lorsque le témoin d'accès est allumé ou clignote, le « Memory Stick » lit ou écrit des données. Veillez alors à ne pas heurter ou secouer le téléviseur, le mettre hors tension ou éjecter le « Memory Stick », sous peine d'endommager les données d'image.

- « Memory Stick » et  sont des marques de Sony Corporation.
- « Memory Stick PRO » et **MEMORY STICK PRO** sont des marques de Sony Corporation.
- « Memory Stick Duo » et **MEMORY STICK DUO** sont des marques de Sony Corporation.

Insertion et retrait d'un « Memory Stick »

Insertion de « Memory Stick »

Insérez le « Memory Stick » dans la fente « Memory Stick » en dirigeant la marque ◀ vers l'avant, de la manière illustrée ci-contre, jusqu'à ce que vous entendiez un déclic. Le témoin d'accès au « Memory Stick » clignote, puis s'éteint.

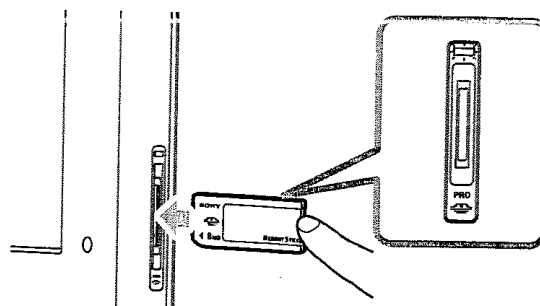

Côté droit du téléviseur

- ⚠ • Veillez à insérer correctement le « Memory Stick ». Si vous forcez le « Memory Stick » alors qu'il est à l'envers, vous risquez d'endommager la fente ou le « Memory Stick ».
- Insérez exclusivement un « Memory Stick » dans la fente « Memory Stick ». Toute tentative d'insertion d'un autre objet dans la fente peut endommager le téléviseur.
- Pour utiliser un « Memory Stick Duo », fixez-le préalablement à l'adaptateur Memory Stick Duo avant de l'insérer dans la fente du « Memory Stick ». L'insertion d'un adaptateur Memory Stick Duo dépourvu de « Memory Stick Duo » risque d'endommager la fente du « Memory Stick ».

Retrait d'un « Memory Stick »

- 1 Vérifiez si le témoin d'accès du « Memory Stick » est éteint, puis enfoncez délicatement le « Memory Stick » dans la fente du « Memory Stick ». Le « Memory Stick » est éjecté.

ℹ Le témoin  (« Memory Stick ») du panneau frontal du téléviseur réagit de la même manière que le témoin d'accès du « Memory Stick ».

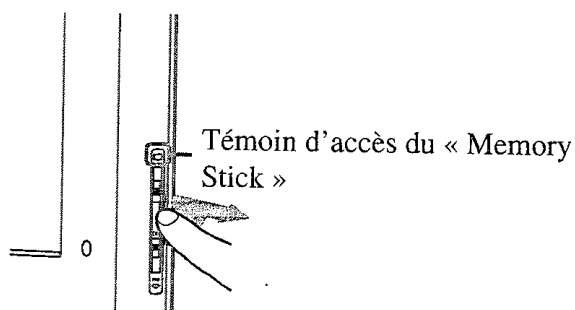

Côté droit du téléviseur

- 2 Retirez complètement le « Memory Stick » de la fente du « Memory Stick ».

- ⚠ • N'éteignez pas le téléviseur alors que le témoin d'accès du « Memory Stick » est allumé ou clignote en rouge. En effet, le « Memory Stick » serait alors endommagé.
- Lorsque vous retirez le « Memory Stick », n'essayez pas de le tirer simplement hors de la fente du « Memory Stick ». En effet, le « Memory Stick » ou la fente risqueraient alors d'être endommagés.
- Si, lorsque vous retirez le « Memory Stick », vous le relâchez immédiatement après l'avoir enfoncé dans la fente « Memory Stick », le « Memory Stick » risque d'être rejeté brutalement.

FR

Utilisation du « Memory Stick » (Origine Memory Stick)

Le « Memory Stick » vous permet d'afficher un index de vignettes des images enregistrées sur le « Memory Stick ». Vous pouvez sélectionner une de ces images pour l'afficher sur la totalité de l'écran. Vous pouvez aussi lire une image animée ou exécuter un diaporama de ces images.

Affichage de l'Origine Memory Stick





Le paramètre par défaut de « Mode photo num. » est « Oui ».

1 Insérez un « Memory Stick » contenant les images que vous souhaitez regarder.

2 Appuyez sur la touche  (« Memory Stick ») de la télécommande.

L'Origine Memory Stick apparaît à l'écran.

Index des vignettes contenues dans le dossier sélectionné

Appuyez sur  /  /  ou  pour sélectionner une image. L'image sélectionnée est mise en surbrillance en jaune.

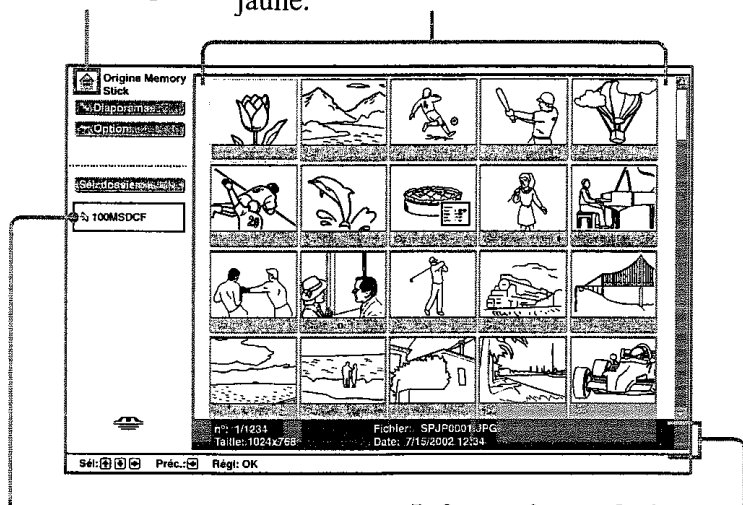

Memory Stick
Marque Origine



Nom de dossier sélectionné.

Informations relatives au fichier d'image sélectionné

Marques indiquées dans la partie inférieure d'une image

-  : Icône d'image protégée
-  : Icône d'image animée
-  : Icône de fichier proche (affichée uniquement lorsque « Mode photo num. » est réglé sur « Oui »)



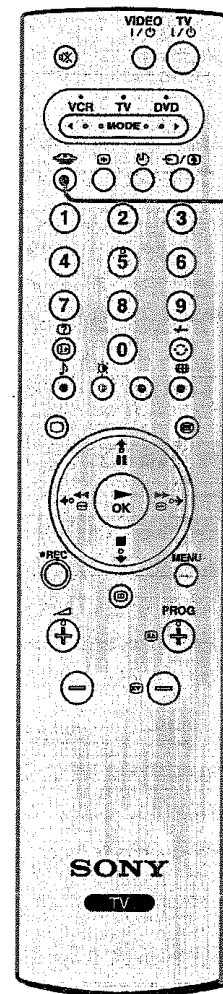

Pour fermer l'Origine Memory Stick, appuyez de nouveau sur  (« Memory Stick »).



(« Memory Stick »)

Sélection du menu d'index de l'Origine Memory Stick



Appuyez sur  ou  pour mettre en surbrillance l'élément de menu, puis appuyez sur **OK**. L'option sélectionnée est mise en surbrillance en jaune.

Option	Description
Diaporama	Affiche un diaporama des images stockées sur le « Memory Stick ». Pour plus d'informations, reportez-vous à la section « Utilisation du diaporama « Memory Stick » » page 62.
Option	<p>Affiche le menu Option. Vous pouvez sélectionner une des options suivantes.</p> <p>Fichier: Affiche les options suivantes :</p> <p>Trier: Trie le fichier d'image en fonction du nom de fichier ou de la date de renouvellement, dans l'ordre croissant/décroissant.</p> <p>Filtre: Filtre uniquement les images fixes (Image fixe) ou les images animées (Image vidéo) sur base de leur contenu. Pour annuler le filtre, sélectionnez Non.</p> <p> Les fonctions Trier/Filtre ne peuvent être activées que si « Mode photo num. » est réglé sur « Non ». Le réglage du filtre est affiché sur l'Origine Memory Stick.</p> <p>Memory Stick: Affiche le type, la capacité utilisée et la capacité du « Memory Stick » en cours.</p>
Sél. dossier	Vous permet de sélectionner un dossier particulier du « Memory Stick ». Pour plus d'informations, reportez-vous à la section « Sélection d'un dossier du « Memory Stick » que vous souhaitez visualiser » page 58.





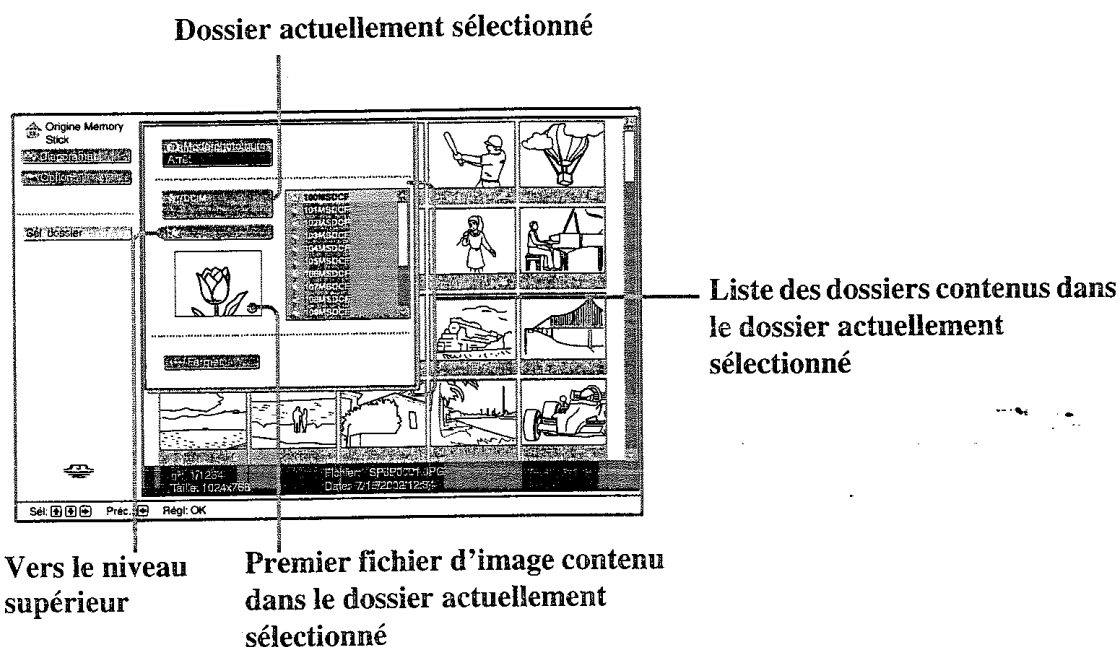

FR

(suite)

Sélection d'un dossier du « Memory Stick » que vous souhaitez visualiser



- 1 Insérez un « Memory Stick » contenant les images que vous souhaitez regarder.
- 2 Appuyez sur la touche  (« Memory Stick ») de la télécommande.
L'Origine Memory Stick apparaît à l'écran.
- 3 Appuyez sur  ou  pour mettre en surbrillance **Sél. dossier**, puis appuyez sur **OK**.
Le menu **Sél. dossier** apparaît.



- 4 Appuyez sur  pour sélectionner la liste du contenu, puis sur  ou  pour sélectionner le dossier que vous souhaitez visualiser. Appuyez ensuite sur **OK**.
Un index des vignettes du dossier sélectionné s'affiche.
-  Pour sélectionner des dossiers qui ne sont pas affichés à l'écran, appuyez sur  pour sélectionner le curseur et appuyez sur  ou . Les 10 dossiers précédents ou suivants apparaissent.

Tri des fichiers d'image (Mode Photo numérique)

















« Mode photo num. » vous permet de trier les fichiers d'image au format de compression JPEG et MPEG qui ont été enregistrés sur des appareils photo numériques et des caméscopes numériques compatibles DCF.

A l'étape 4 ci-dessous, sélectionnez **Mode photo num.**. Appuyez ensuite sur  ou sur  pour sélectionner **Oui**, et appuyez sur **OK**.

-  Vous ne pouvez pas sélectionner **Mode photo num.** si plus de 2 000 fichiers d'image ont été enregistrés sur le « Memory Stick » à l'aide d'un appareil photo numérique ou d'un caméscope numérique.
- Si un fichier d'image a été enregistré avec la fonction Mémo vocal d'un appareil photo numérique Sony, un fichier d'image fixe s'affiche.
- Lorsque le **Mode photo num.** est réglé sur **Oui**, la réaction aux injonctions de la télécommande peut ralentir, selon le nombre de sous-dossiers contenus dans le dossier ainsi que du nombre de fichiers dans le sous-dossier. Dans ce cas, attendez que le témoin d'accès « Memory Stick » s'éteigne avant d'exécuter toute opération, ou réglez le **Mode photo num.** sur **Non**.



Utilisation de l'Origine Memory Stick

L'Origine Memory Stick vous permet d'afficher les images sélectionnées sur la totalité de l'écran et de lire une image animée à l'aide de l'écran d'index. Vous pouvez aussi protéger, faire pivoter et supprimer des images à partir du menu d'index.

- 1 Insérez un « Memory Stick » contenant les images que vous souhaitez regarder.
 - 2 Appuyez sur la touche  (« Memory Stick ») de la télécommande.
L'Origine Memory Stick apparaît à l'écran.
 - 3 Appuyez sur  ou  pour mettre en surbrillance **Sél. dossier**, puis appuyez sur **OK**.
Le menu **Sél. dossier** apparaît.
 - 4 Appuyez sur  pour sélectionner la liste du contenu, puis sur  ou  pour sélectionner le dossier que vous souhaitez visualiser. Appuyez ensuite sur **OK**.
Un index des vignettes du dossier sélectionné s'affiche.
 - 5 Appuyez sur , puis sur  /  /  ou  pour sélectionner un fichier d'image que vous souhaitez regarder. Appuyez ensuite sur **OK**.
Le menu d'index de la vignette apparaît. Vous pouvez sélectionner une des options suivantes. Appuyez sur  ou sur  pour sélectionner l'option, puis sur **OK**.
-  Si tous les fichiers d'image du dossier sélectionné ne peuvent pas être affichés simultanément à l'écran, appuyez sur  ou sur  pour sélectionner le curseur et appuyez sur . L'index des images suivantes apparaît au fur et à mesure que l'écran défile.

Menu d'index d'une vignette

Option	Description
Écran complet (pour une image fixe uniquement)	Affiche l'image fixe sur la totalité de l'écran. Pour plus d'informations, reportez-vous à la section « Affichage d'une image fixe sur la totalité de l'écran » page 60.
Lecteur vidéo (pour une image animée uniquement)	Affiche Lecteur vidéo . Pour plus d'informations, reportez-vous à la section « Lecture d'une image animée (Lecteur vidéo) » page 61.
Diaporama	Affiche un diaporama des images stockées sur le « Memory Stick ». Pour plus d'informations, reportez-vous à la section « Utilisation du diaporama « Memory Stick » » page 62.
Protect.	Protège le fichier d'image sélectionné contre l'effacement.  est marqué sur l'image protégée.
Rotation (pour une image fixe uniquement)	Fait pivoter une image fixe de 90 degrés dans le sens des aiguilles d'une montre ou dans le sens contraire. Chaque fois que vous appuyez sur OK , l'image subit une rotation de 90 degrés.
Suppr.	Supprime le fichier d'image sélectionné.
Fermer	Ferme le menu d'index.

-  Il n'est pas possible de supprimer ou faire pivoter une image protégée ().
- Vous ne pouvez pas faire pivoter ou supprimer les images du « Memory Stick » si le commutateur de protection en écriture est réglé sur **LOCK**.
- Si une image a subi une rotation, elle demeure sur le « Memory Stick » et est affichée ainsi la prochaine fois.

(suite)

Affichage d'une image fixe sur la totalité de l'écran

Sélectionnez **Écran complet** dans le menu d'index d'une vignette.



- Le temps nécessaire à l'affichage d'une image fixe sur la totalité de l'écran varie en fonction de la taille de l'image.
- Le téléviseur affiche automatiquement le format d'image approprié pour chaque image affichée sur la totalité de l'écran.

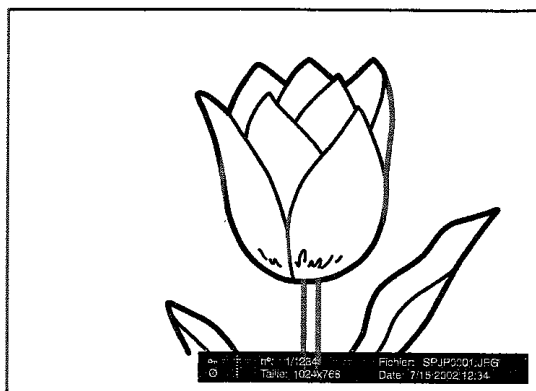

Pour afficher l'image suivante

Appuyez sur **→**.

Pour afficher l'image précédente

Appuyez sur **←**.

Menu d'index d'une image plein écran

Appuyez sur **OK** alors que l'image est affichée sur la totalité de l'écran.

Le menu d'index d'une image plein écran apparaît. Vous pouvez sélectionner une des options suivantes. Appuyez sur **↓** ou sur **↑** pour sélectionner l'option, puis appuyez sur **OK**.

Option	Description
Retour	Revient à l'Origine Memory Stick.
Informations	Affiche les informations relatives au fichier d'image sélectionné.
Protect.	Protège le fichier d'image sélectionné contre l'effacement. ○ est marqué sur l'image protégée.
Rotation (pour une image fixe uniquement)	Fait pivoter une image fixe de 90 degrés dans le sens des aiguilles d'une montre ou dans le sens contraire. Chaque fois que vous appuyez sur OK , l'image subit une rotation de 90 degrés.
Suppr.	Supprime le fichier d'image sélectionné.
Fermer	Ferme l'écran d'index.



- Il n'est pas possible de supprimer ou faire pivoter une image protégée (**○**).
- Vous ne pouvez pas faire pivoter ou supprimer les images du « Memory Stick » si le commutateur de protection en écriture est réglé sur **LOCK**.
- Si une image a subi une rotation, elle demeure sur le « Memory Stick » et est affichée ainsi la prochaine fois.

Lecture d'une image animée (Lecteur vidéo)

Sélectionnez **Lecteur vidéo** dans le menu d'index d'une vignette, **Lecteur vidéo** apparaît à l'écran. Vous pouvez utiliser **Lecteur vidéo** de la manière décrite ci-dessous. Appuyez sur **▼** ou sur **▲** pour sélectionner le bouton ou l'option, puis sur **OK**.

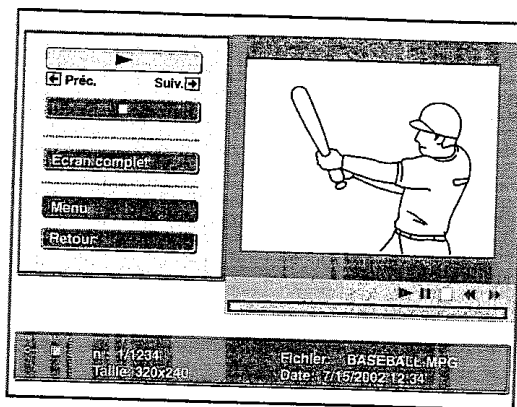

Bouton/Option	Description
▶ (Lecture/Pause)	Lit une image animée. Pendant la lecture, le bouton affiché est remplacé par le bouton ■ (Pause). Lorsque la lecture est terminée, elle s'arrête et la première image du fichier d'image animée réapparaît.
■ (Stop)	Arrête la lecture.
Écran complet	Affiche une image animée sur la totalité de l'écran et démarre automatiquement la lecture. Pour revenir au Lecteur vidéo , appuyez sur ▼ / ▲ / ◀ / ▶ ou OK . i Le téléviseur affiche automatiquement le format d'image approprié pour chaque image animée affichée sur la totalité de l'écran.
Menu	Affiche le Menu . Vous pouvez sélectionner une des options suivantes. Informations: Affiche les informations relatives au fichier d'image sélectionné. Protect.: Protège le fichier d'image sélectionné contre l'effacement. Suppr.: Supprime le fichier d'image sélectionné. Fermer: Ferme le Menu . i Vous ne pouvez pas supprimer l'image protégée (On).
Retour	Revient à l'Origine Memory Stick.

Commandes visibles à l'écran

Les commandes visibles à l'écran présentent les fonctions **▶** et **◀** de la télécommande lorsque le **Lecteur vidéo** est affiché.

◀ Rembob: Rembobine l'image animée.

Av. rap. ▶: Fait avancer rapidement l'image animée.

Si vous démarrez un diaporama, puis arrêtez ou suspendez (pause) l'image animée, les commandes visibles à l'écran sont remplacées par















◀ Préc.. et Suiv. ▶. Pour plus d'informations sur le diaporama, reportez-vous à la section « Utilisation du diaporama « Memory Stick » » page 62.

◀ Préc.: Affiche l'image précédente.

Suiv. ▶: Affiche l'image suivante.

Utilisation du diaporama « Memory Stick »

Le « Diaporama » vous permet de regarder un diaporama des images enregistrées sur le « Memory Stick ».

- 1 Insérez un « Memory Stick » contenant les images que vous souhaitez regarder.
- 2 Appuyez sur la touche  (« Memory Stick ») de la télécommande.
L'Origine Memory Stick apparaît à l'écran.
- 3 Appuyez sur  ou  pour mettre en surbrillance **Sél. dossier**, puis appuyez sur **OK**.
Le menu **Sél. dossier** apparaît.
- 4 Appuyez sur  pour sélectionner la liste du contenu, puis sur  ou  pour sélectionner le dossier que vous souhaitez visualiser. Appuyez ensuite sur **OK**.
Un index des vignettes du dossier sélectionné s'affiche.
- 5 Appuyez sur  ou  pour mettre en surbrillance **Diaporama**, puis appuyez sur **OK**.
Le menu d'index du **Diaporama** apparaît. Vous pouvez sélectionner une des options suivantes.
Appuyez sur  ou sur  pour sélectionner l'option, puis appuyez sur **OK**.
Diapo avan.: Configure le **Diaporama** pour qu'il s'exécute automatiquement (**Auto**) ou manuellement (**Manuel**).
Intervalle: Sélectionne le temps d'affichage d'une image, à savoir **5sec, 10sec, 30sec, 1min, 5min** ou **10min**.
 -  • La durée est approximative.
 -  • Lorsque **Diapo avan.** est réglé sur **Manuel**, l'option **Intervalle** n'est pas disponible.
- 6 Appuyez sur  ou  pour sélectionner **Exécuter**, et appuyez sur **OK**.



Pour démarrer le diaporama

Lorsque vous réglez « Diapo avan. » sur « Auto »

Les images changent automatiquement. Lorsqu'un fichier d'image animée est sélectionné, il est lu automatiquement, puis le fichier d'image suivant est automatiquement affiché.

 Le « Lecteur vidéo » n'est pas affiché lorsque vous définissez **Diapo avan.** sur **Auto**.

Lorsque vous réglez « Diapo avan. » sur « Manuel »

Appuyez sur  ou  pour changer les images affichées.

 : Affiche l'image suivante.

 : Affiche l'image précédente.

Lorsque vous affichez une image fixe sur la totalité de l'écran, vous pouvez changer les images exactement de la même manière que celle décrite ci-dessus.

Lorsqu'un fichier d'image animée est sélectionné, il n'est pas lu et le « Lecteur vidéo » est affiché. Pour plus d'informations sur l'utilisation du « Lecteur vidéo », reportez-vous à la section « Lecture d'une image animée (Lecteur vidéo) » page 61.



Pour arrêter le diaporama

Si vous souhaitez arrêter le **Diaporama**, procédez de la manière suivante pour revenir à l'Origine Memory Stick.

Si vous avez réglé « Diapo avan. » sur « Auto »





Appuyez sur **OK**.

Si vous avez réglé « Diapo avan. » sur « Manuel »

Appuyez sur **OK** pour afficher le menu d'index du **Diaporama**, puis appuyez sur  ou  pour sélectionner **Retour** et appuyez sur **OK**.

Affichage de messages d'avertissement pendant l'utilisation du « Memory Stick »

En cas de problème avec un fichier d'image, les indicateurs suivants peuvent apparaître à l'écran. Reportez-vous à la liste ci-dessous pour vérifier leur signification.

	Le fichier d'image est au format JPEG ou MPEG1, mais n'est pas compatible DCF.
	Il s'agit d'une vignette, mais elle n'est pas compatible DCF.
	Aucun fichier d'image n'est sélectionné.
	Il s'agit bien d'un fichier d'image, mais la vignette est endommagée.
	Le fichier d'image est endommagé.

Messages d'avertissement pendant l'utilisation du « Memory Stick »

Reportez-vous à la liste ci-dessous pour vérifier leur signification.

Pas de Memory Stick	Insérez correctement le « Memory Stick » dans la fente du « Memory Stick ».
Pas de fichier	Le dossier actuellement sélectionné ne contient aucun fichier d'image.
Pas de fichier vidéo	Le dossier actuellement sélectionné ne contient aucun fichier d'image animée, bien que « Filtre » soit réglé sur « Image vidéo » dans le menu « Option ».
Pas de fichier d'image fixe	Le dossier actuellement sélectionné ne contient aucun fichier d'image fixe, bien que « Filtre » soit réglé sur « Image fixe » dans le menu « Option ».
Lecture impossible	Les données du fichier d'image animée sont endommagées.
Memory Stick verrouillé	L'interrupteur de protection de l'écriture du « Memory Stick » est réglé sur la position LOCK. Libérez le verrou.
Erreur Memory Stick	<ul style="list-style-type: none"> • Le fichier d'image est peut-être endommagé. • Le fichier d'image ne peut pas être stocké au format JPEG ou MPEG1. Vérifiez si le fichier d'image peut être affiché sur un appareil compatible avec le « Memory Stick », notamment un appareil photo numérique.
Erreur de type Memory Stick	Le « Memory Stick » inséré n'est pas compatible ou ne peut pas être utilisé avec le téléviseur.
Erreur de format	Le « Memory Stick » n'a pas été correctement formaté.
Erreur fichier	Le dossier sélectionné n'a pas été correctement nommé. Saisissez de nouveau le nom en vous limitant à 66 caractères, y compris le caractère « / » en affichant le menu « Sél. dossier ».
Mémoire morte (ROM)	Vous avez inséré un « Memory Stick » en lecture seule sur lequel des fichiers d'image ont été enregistrés. Vous ne pouvez pas enregistrer ou supprimer des données sur un « Memory Stick » en lecture seule.

Informations complémentaires

Raccordement d'un appareil optionnel

i Suivez les instructions ci-dessous pour raccorder une large gamme d'appareils optionnels à votre téléviseur. (Les câbles de raccordement ne sont pas fournis.)

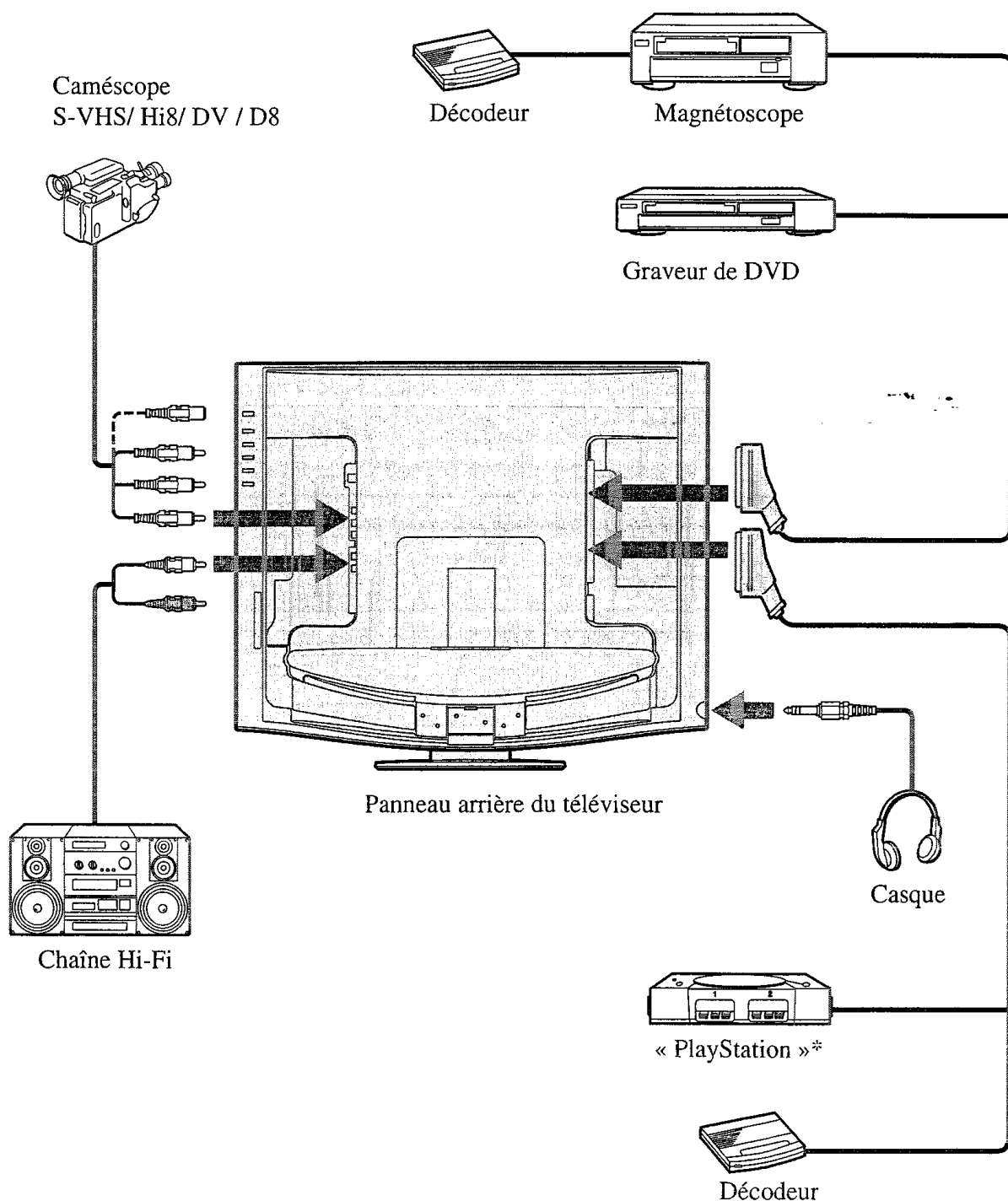

* « PlayStation » est un produit de Sony Computer Entertainment, Inc.

* « PlayStation » est une marque de Sony Computer Entertainment, Inc.

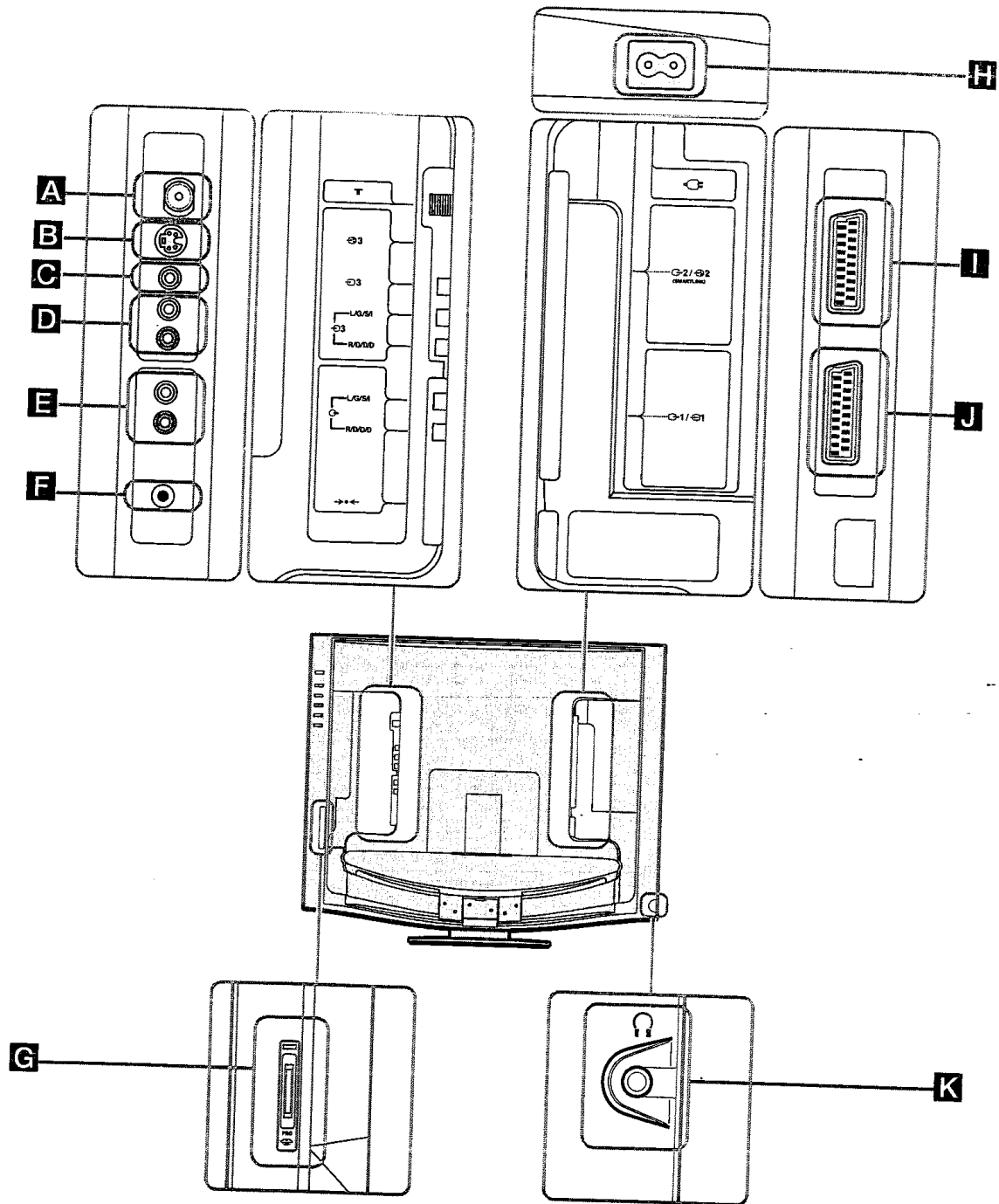

FR

A
B
C
D
E
F

Raccordez le câble coaxial fourni.
 ⊕ 3 : Prise d'entrée S-vidéo AV3
 ⊕ 3 : Prise d'entrée vidéo AV3
 ⊕ 3 : Prises d'entrée audio AV3
 ⊕ : Prises de sortie audio
 ⇄ : Touche de configuration usine automatique

G
H
I
J
K

 : Fente « Memory Stick » (KLV-23HR2 uniquement)
 Raccordez le cordon d'alimentation secteur fourni.
 ⊕ 2 / ⊕ 2 : Connecteur Péritel AV2 (SmartLink)
 ⊕ 1 / ⊕ 1 : Connecteur Péritel AV1
 ⊕ : Prise casque

i

- Pour éviter les bruits sur l'image, ne raccordez pas simultanément un appareil externe aux connecteurs **B** et **C**.
- Le son est restitué par les haut-parleurs, même si le casque est raccordé au téléviseur.
- Il est possible que certains câbles Péritel ne puissent pas se brancher sur le connecteur du téléviseur.



(suite)

Raccordement d'un magnétoscope



Pour raccorder un magnétoscope, reportez-vous à la section « Raccordement d'une antenne et d'un magnétoscope » page 26. Nous vous conseillons de raccorder votre magnétoscope à l'aide d'un câble Péritel. Si vous ne disposez pas d'un câble Péritel, réglez le signal de test du magnétoscope sur le numéro « 0 » du téléviseur à l'aide de l'option « Mémorisation manuelle ». Pour plus d'informations sur la programmation manuelle des chaînes, reportez-vous à la page 43, étape A. Reportez-vous au mode d'emploi de votre magnétoscope pour connaître son canal de sortie.



Raccordement d'un magnétoscope ou d'un graveur de DVD prenant en charge SmartLink

 SmartLink établit une liaison directe entre le téléviseur et un magnétoscope ou un graveur de DVD. Pour plus d'informations sur SmartLink, reportez-vous au mode d'emploi de votre magnétoscope ou graveur de DVD.

Si vous utilisez un magnétoscope ou un graveur de DVD qui prend en charge SmartLink, raccordez-le au connecteur Péritel  2 /  2 () à l'aide d'un cordon Péritel.

Raccordement d'un décodeur



Si vous avez raccordé un décodeur au connecteur Péritel  2 /  2 () ou à un magnétoscope raccordé à ce connecteur Péritel

Sélectionnez l'option « Mémorisation manuelle » du menu « Réglage » et, après avoir saisi l'option « Décodeur »*, sélectionnez « Oui » (à l'aide de  ou de ). Répétez cette opération pour chaque signal crypté.



 Selon le pays/région sélectionné au niveau de l'option « Pays », il est possible que cette option ne soit pas disponible (voir page 41).







Raccordement d'un appareil audio externe

Pour écouter le son du téléviseur sur une chaîne Hi-Fi

Raccordez votre chaîne Hi-Fi aux prises de sortie audio  () si vous souhaitez amplifier la sortie audio du téléviseur. Ensuite, utilisez le système de menus pour sélectionner le menu « Fonctions » et régler « Haut parleur » sur « Non » (voir page 39).





Utilisation d'un appareil optionnel

- 1 Raccordez votre appareil à la prise adéquate du téléviseur, de la manière indiquée aux pages 64 à 66.
- 2 Mettez l'appareil externe sous tension.
- 3 Pour regarder l'image de l'appareil externe, appuyez plusieurs fois sur la touche /  de la télécommande jusqu'à ce que le symbole d'entrée correct apparaisse à l'écran.

Symbole	Signaux d'entrée
 1 ou  2	• Signal d'entrée audio/vidéo transitant par le connecteur Péritel J ou I .
 1	• Signal d'entrée RVB transitant par le connecteur Péritel J . Le symbole n'apparaît que si une source RVB est connectée.
 2	• Signal d'entrée S-vidéo transitant par le connecteur Péritel I .
 3	• Signal d'entrée vidéo transitant par la prise cinch C et signal d'entrée vidéo transitant par D .
 3	• Signal d'entrée S-vidéo transitant par la prise d'entrée S-vidéo B et signal d'entrée audio transitant par D .

- 4 Appuyez sur la touche  de la télécommande pour revenir à l'image normale du téléviseur.

Pour un appareil mono

Raccordez la prise phono à la prise L/G/S/I et appuyez plusieurs fois sur /  jusqu'à ce que le symbole d'entrée 3 ou 3 apparaisse à l'écran.

Sélectionnez le menu « Contrôle du son » et réglez « Son stéréo » sur « A » (voir page 35).

Entrée « Memory Stick » (KLV-23HR2 uniquement)

Pour afficher des images fixes ou animées stockées sur un « Memory Stick » inséré dans la fente « Memory Stick » **G**, appuyez sur la touche  (« Memory Stick ») de la télécommande.

« MEMORY STICK » apparaît à l'écran lorsque vous appuyez sur  (« Memory Stick »).

Pour plus d'informations sur l'utilisation du « Memory Stick », reportez-vous à la section « Utilisation du « Memory Stick » (Origine Memory Stick) » page 56.

Configuration de la télécommande pour un magnétoscope/lecteur de DVD

Dès le moment où ses piles sont en place, cette télécommande est configurée par défaut pour commander les fonctions de base de ce téléviseur Sony, de la plupart des lecteurs de DVD Sony et des magnétoscopes Sony. Pour commander des magnétoscopes ou lecteurs de DVD d'autres grandes marques et certains modèles de magnétoscope Sony, procédez de la manière suivante :

- i** Commencez par rechercher le code à trois chiffres de votre marque de magnétoscope ou de lecteur de DVD dans la liste de la page 69. S'il existe plusieurs codes pour une même marque, saisissez d'abord le premier.

- 1** Appuyez plusieurs fois sur le sélecteur d'appareil de la télécommande jusqu'à ce que le voyant vert VCR (magnétoscope) ou DVD requis s'allume.

! Si le sélecteur d'appareil est en position TV, le numéro de code n'est pas mémorisé.

- 2** Avant que le témoin vert s'éteigne, appuyez sur la touche jaune et maintenez-la enfoncée pendant six secondes environ jusqu'à ce que le témoin vert se mette à clignoter.

- 3** Pendant que le témoin vert clignote, saisissez le code à trois chiffres de la marque (voir page 69) à l'aide des touches numériques de la télécommande.

i Si le code sélectionné est correct, les trois témoins verts s'allument brièvement.

- 4** Mettez votre magnétoscope ou votre lecteur de DVD sous tension et vérifiez le bon fonctionnement de leurs fonctions essentielles.

- !**
- Si votre appareil ou certaines de ses fonctions ne réagissent pas, vérifiez si vous avez saisi le code correct ou essayez le code suivant de la même marque (voir page 69).
 - Les codes de marque risquent d'être perdus si vous n'effectuez pas le remplacement des piles usées en moins de quelques minutes. Pour réinitialiser le numéro de code de votre magnétoscope ou de votre lecteur de DVD, répétez les étapes ci-dessus. A l'intérieur du couvercle du compartiment pour piles, vous trouverez une petite étiquette sur laquelle vous pouvez noter vos codes de marque.
 - Toutes les marques et tous les modèles ne sont pas couverts.

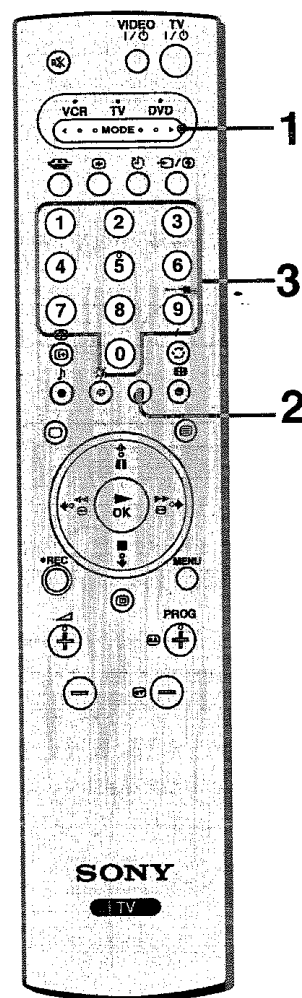

Caractéristiques

Ecran :

(KLV-23HR2)

Alimentation :

100-240 V CA, 50/60 Hz

Taille d'écran :

23 pouces

Diagonale d'environ. 58,7 cm

Résolution d'affichage :

1 280 points (horizontal) × 768

lignes (vertical)

Consommation électrique :

90 W

Consommation électrique en veille :

1 W max.

Dimensions (l × h × p) :

Environ 59,8 × 50,6 × 23,0 cm

(avec pied)

Environ 59,8 × 47,8 × 11,9 cm (sans

pied)

Poids :

Environ 11,2 kg (avec pied)

Environ 10,0 kg (sans pied)

(KLV-21SR2)

Alimentation :

100-240 V CA, 50/60 Hz

Taille d'écran :

21 pouces

Diagonale d'environ. 53,7 cm

Résolution d'affichage :

1 024 points (horizontal) × 768

lignes (vertical)

Consommation électrique :

90 W

Consommation électrique en veille :

1 W max.

Dimensions (l × h × p) :

Environ 52,8 × 51,6 × 23,0 cm

(avec pied)

Environ 52,8 × 49,1 × 11,8 cm (sans

pied)

Poids :

Environ 10,6 kg (avec pied)

Environ 9,4 kg (sans pied)

Type d'affichage :

Ecran à cristaux liquides (LCD)

Norme de télévision :

Selon le pays/région :

B/G/H, D/K, L, I

Standard couleur :

PAL, SECAM

NTSC 3,58, 4,43 (Entrée vidéo uniquement)

Antenne :

Borne 75 ohms pour antenne VHF/UHF extérie

Canaux couverts :

VHF : E2-E12

UHF : E21-E69

Câble : S1-S20

HYPERS : S21-S41

D/K : R1-R12, R21-R69

L : F2-F10, B-Q, F21-F69

I : UHF B21-B69

Bornes :

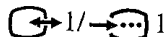

Connecteur Péritel à 21 broches (norme CENELEC) comprenant entrée audio/vidéo, entrée RVB et sortie audio/vidéo TV.

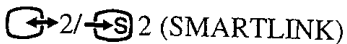

Connecteur Péritel à 21 broches (norme CENELEC) comprenant entrée audio/vidéo, entrée S-vidéo, sortie audio/vidéo commutable et interface SmartLink.



Entrée S-vidéo (mini-DIN à 4 broches)



Entrée vidéo (prise phono)



Entrée audio (prises phono)

Entrée audio (gauche/droite) (prises phono)

Prise casque



Fente « Memory Stick » (KLV-23HR2 uniquement)

Sortie son :

Haut-parleur pleine gamme :

2,6 W × 2

Woofer : 3,8 W

Accessoires fournis :

- Télécommande
RM-Y1103 (KLV-23HR2) (1) ou
RM-Y1102 (KLV-21SR2) (1)
- Piles AA (type R6) (2)
- Câble coaxial (1)
- Cordon d'alimentation secteur (Type C-6) (1)
- Cordon d'alimentation secteur (Type BF) (1)



Le cordon d'alimentation secteur de Type BF n'est pas fourni dans tous les pays/régions.

Accessoire en option :

Support mural SU-W210

Autres particularités :



- Télétexte, Fastext, TOPtext
- Arrêt temporisé
- SmartLink (Liaison directe entre votre téléviseur et un magnétoscope ou lecteur de DVD compatible. Pour plus d'informations sur SmartLink, reportez-vous au mode d'emploi de votre magnétoscope ou graveur de DVD.)
- Détection automatique du système de télévision.
- Auto 16:9 (KLV-23HR2 uniquement)
- Mémo écran
- NexTView (suivant la disponibilité du service)

Dépannage

Fonction d'auto-diagnostic

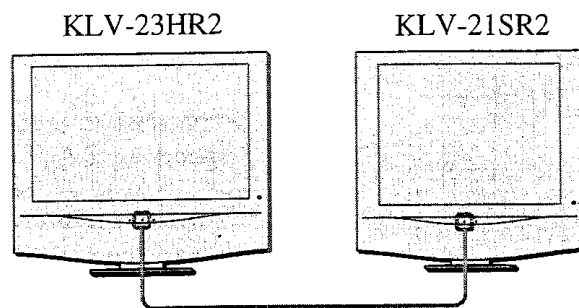
Ce téléviseur est équipé d'une fonction d'auto-diagnostic. En cas de problème au niveau du téléviseur, témoin  (Veille/Temporisation) clignote plusieurs fois en rouge. En notant la durée des clignotements et l'intervalle entre eux, vous pourrez aider votre revendeur ou centre de service après-vente Sony à déterminer l'état du téléviseur.







 / Témoin  (Veille/Temporisation) (clignote en rouge)







- 1 Mesurez la durée des clignotements du témoin  (Veille/Temporisation) et l'écart entre eux. Par exemple, le témoin clignote pendant deux secondes, s'arrête de clignoter pendant une seconde, puis clignote de nouveau pendant deux secondes.
- 2 Appuyez sur l'interrupteur **I** (Marche/Arrêt) du téléviseur pour l'éteindre, débranchez le cordon d'alimentation secteur, et signalez le rythme (durée et intervalle) de clignotement du témoin à votre revendeur ou centre de service après-vente Sony.

Détection des symptômes et solutions

-  • Voici quelques solutions simples à des problèmes qui peuvent affecter l'image et le son.
- Si le problème persiste, confiez votre téléviseur à un technicien qualifié. N'ouvrez jamais son boîtier vous-même.

Problème	Solutions possibles
Absence d'image	
Absence d'image (écran noir) et de son	<ul style="list-style-type: none">• Vérifiez le raccordement de l'antenne.• Raccordez le téléviseur au secteur et appuyez sur son interrupteur I (Marche/Arrêt).• Lorsque le  (Veille/Temporisation) s'allume en rouge, appuyez sur la touche TV I  de la télécommande.
Le téléviseur s'éteint automatiquement (il passe en mode de veille).	<ul style="list-style-type: none">• Vérifiez si la fonction d'arrêt temporisé est activée (page 46).• En l'absence de signal ou si vous n'appuyez sur aucune touche pendant 10 minutes en mode TV, le téléviseur pass automatiquement en mode de veille.
Absence d'image ou d'informations de menu de l'appareil raccordé au connecteur Péritel	<ul style="list-style-type: none">• Vérifiez si l'appareil optionnel est sous tension et appuyez plusieurs fois sur la touche  /  de la télécommande jusqu'à ce que le symbole d'entrée correct apparaisse à l'écran.• Vérifiez le raccordement entre l'appareil optionnel et le téléviseur.

Problème**Solutions possibles****Image de mauvaise qualité/instable**

Image double ou fantôme	<ul style="list-style-type: none">• Vérifiez le raccordement de l'antenne et des câbles.• Vérifiez le raccordement et l'orientation de l'antenne.
Seuls des parasites ou de la neige apparaissent à l'écran.	<ul style="list-style-type: none">• Vérifiez si l'antenne est brisée ou pliée.• Vérifiez si l'antenne n'a pas atteint le terme de sa vie utile (trois à cinq ans pour une utilisation normale, un à deux ans le long de la mer).
Bandes ou pointillés	<ul style="list-style-type: none">• Eloignez le téléviseur des sources de parasites électriques notamment les voitures, les motos ou encore les sèche-cheveux.
Absence de couleur (programmes couleur affichés en noir et blanc)	<ul style="list-style-type: none">• A l'aide du système de menus, sélectionnez le menu « Contrôle de l'image » et sélectionnez « R à Z » pour rétablir les paramètres par défaut d'origine (page 33).• Si vous réglez l'option « Eco. énergie » sur « Economique » les couleurs risquent d'être plus fades (page 39).
Quelques petits points noirs et/ou brillants à l'écran	<ul style="list-style-type: none">• L'image de l'écran est composée de pixels. La présence de petits points noirs et/ou brillants (pixels) à l'écran n'est pas le signe d'une défaillance.
L'image est trop brillante.	<ul style="list-style-type: none">• A l'aide du système de menus, sélectionnez le menu « Contrôle de l'image » et sélectionnez « Mode ». Sélectionnez ensuite le mode d'image souhaité (page 32).
Image parasitée (bandes)	<ul style="list-style-type: none">• Vérifiez que l'antenne est raccordée à l'aide du câble coaxial fourni.• Eloignez le câble d'antenne des autres câbles.• N'utilisez pas de câbles coaxiaux 300 ohms à deux conducteurs, car ils peuvent provoquer des interférences.
Image de mauvaise qualité (saturation des blancs) lors de la lecture d'un signal en provenance du connecteur Péritel  2/  2	<ul style="list-style-type: none">• Vérifiez que le signal de sortie de l'appareil raccordé au connecteur Péritel  2/  2 n'est pas un signal RVB. S'il s'agit d'un signal RVB, raccordez l'appareil au connecteur Péritel  1/  1.
Image déformée et son bruyant	<ul style="list-style-type: none">• Vérifiez si un appareil optionnel raccordé au téléviseur n'est pas installé devant ou à côté de celui-ci. Lorsque vous installez un appareil optionnel, écartez-le suffisamment du téléviseur.
Son entrecoupé pendant la lecture/enregistrement sur un magnétoscope	<ul style="list-style-type: none">• Interférences de la tête vidéo. Eloignez le magnétoscope du téléviseur.• Laissez un espace de 30 cm entre le magnétoscope et le téléviseur afin d'éviter les parasites.• Evitez d'installer le magnétoscope devant ou à côté du téléviseur.
Absence d'image (écran noir) ou image de mauvaise qualité, mais son correct	<ul style="list-style-type: none">• A l'aide du système de menus, sélectionnez le menu « Contrôle de l'image » et sélectionnez « R à Z » pour rétablir les paramètres par défaut d'origine (page 33).
L'image d'une chaîne s'accompagne de parasites	<ul style="list-style-type: none">• A l'aide du système de menus, sélectionnez l'option « Mémorisation manuelle » du menu « Réglage » et ajustez la commande « AFT » (Automatic Fine Tuning) pour améliorer l'image reçue (page 44).• A l'aide du système de menus, réglez l'option « Réduc. de bruit » du menu « Contrôle de l'image » pour réduire les parasites de l'image (page 33).

FR

(suite)

Problème	Solutions possibles
Image déformée en cas de changement de chaîne ou de sélection du Télétexte	<ul style="list-style-type: none"> Eteignez tout appareil raccordé au connecteur Péritel, à l'arrière du téléviseur.
Caractères erronés en mode Télétexte	<ul style="list-style-type: none"> A l'aide du système de menus, sélectionnez les options « Langue » et « Pays » du menu « Réglage » et réglez la langue ainsi que le pays/région de consultation du Télétexte (page 41). Pour le cyrillique, nous vous conseillons de sélectionner la Russie si votre pays/région ne figure pas dans la liste.
Caractères erronés en mode NexTVView	<ul style="list-style-type: none"> A l'aide du système de menus, sélectionnez les options « Langue » et « Pays » du menu « Réglage » et réglez la langue ainsi que le pays/région dans lequel NexTVView est proposé (page 41).
Absence de son/Son accompagné de parasites	
Image correcte, absence de son	<ul style="list-style-type: none"> Appuyez sur la touche \triangle +/- ou \boxtimes (Silencieux) de la télécommande. Vérifiez si l'option « Haut parleur » est bien réglée sur « Oui » dans le menu « Fonctions » (page 39).
Parasites audio	<ul style="list-style-type: none"> Vérifiez que l'antenne est raccordée à l'aide du câble coaxial fourni. Eloignez le câble d'antenne des autres câbles. N'utilisez pas de câbles coaxiaux 300 ohms à deux conducteurs, car ils peuvent provoquer des interférences.
Absence d'affichage d'une option de menu	<ul style="list-style-type: none"> Selon le signal ou d'autres réglages, certaines options ne peuvent pas être sélectionnées. Reportez-vous aux instructions d'utilisation de chaque option de menu.
Son étrange	
Le boîtier du téléviseur craque.	<ul style="list-style-type: none"> Les variations de la température ambiante peuvent entraîner la dilatation ou la contraction du boîtier du téléviseur, ce qui peut provoquer des bruits légers. Ce n'est pas le signe d'une défaillance.
Le téléviseur émet des cliquetis.	<ul style="list-style-type: none"> Un circuit électrique situé à l'intérieur du téléviseur est activé au moment de sa mise sous tension. Ce n'est pas le signe d'une défaillance.
Le téléviseur émet un ronflement.	<ul style="list-style-type: none"> Un bruit de surtension peut être entendu à la mise sous tension du téléviseur. Ce n'est pas le signe d'une défaillance.
La télécommande ne fonctionne pas.	<ul style="list-style-type: none"> Vérifiez si la télécommande est correctement réglée pour l'appareil que vous utilisez (magnétoscope, téléviseur ou lecteur de DVD). Si le magnétoscope ou le lecteur de DVD ne réagit aux injonctions de la télécommande alors que celle-ci est correctement réglée sur la position VCR ou DVD, saisissez le code requis de la manière indiquée à la section « Configuration de la télécommande pour un magnétoscope/lecteur de DVD » (page 68). Remplacez les piles.
Le témoin  (Veille/Temporisation) du téléviseur clignote.	<ul style="list-style-type: none"> Reportez-vous à la section « Fonction d'auto-diagnostic » (page 72) et contactez votre centre de service après-vente Sony le plus proche.

« Memory Stick » (KLV-23HR2 uniquement)

Problème	Solutions possibles
Impossible d'insérer le « Memory Stick » dans la fente du « Memory Stick »	<ul style="list-style-type: none">Le « Memory Stick » n'est pas dirigé dans le bon sens. Insérez correctement le « Memory Stick » en dirigeant la marque ◀ vers la fente du « Memory Stick » (page 55).
Impossible de supprimer un fichier ou la totalité des fichiers	<ul style="list-style-type: none">L'interrupteur de protection de l'écriture du « Memory Stick » est réglé sur la position LOCK. Libérez le verrou.Le fichier d'image est protégé. Levez la protection à partir de l'écran d'index.
Impossible d'afficher les fichiers d'image fixe au format JPEG stockés sur un « Memory Stick »	<ul style="list-style-type: none">Sélectionnez « Option » au niveau de l'Origine Memory Stick et sélectionnez « Fichier ». Réglez ensuite « Filtre » sur « Image fixe » ou « Non » (page 57).
Impossible d'afficher les fichiers d'image animée au format MPEG1 stockés sur un « Memory Stick »	<ul style="list-style-type: none">Sélectionnez « Option » au niveau de l'Origine Memory Stick et sélectionnez « Fichier ». Réglez ensuite « Filtre » sur « Image vidéo » ou « Non » (page 57).
L'image ne s'affiche pas et <input type="checkbox"/> ? ou <input type="checkbox"/> apparaît.	<ul style="list-style-type: none">Le fichier d'image n'est pas compatible DCF.

Les principaux émetteurs français



Compte tenu des évolutions, les émetteurs et canaux annoncés ci-après sont donnés à titre d'information et non d'engagement. Pour la réception de la majorité des émetteurs, l'antenne doit être en « position horizontale ». Lorsqu'elle doit être en « position verticale », la lettre V suit le numéro de canal.

EMETTEURS	CANAUX					
	TF1	A2	FR3	CANAL+	ARTE	M6
1 ABBEVILLE limeux	63	67	60			
2 AJACCIO Coli Chiavari	31	21	24			
3 ALBERTVILLE tort du Mont	45	39	42	07V		
4 ALENCON Mont d'Amain	48	51	54			
5 ALES l'Hermitage					52	60
ALES Mont Boquet	27	21	24	65		
6 AMIENS St-Just/DURY	41	47	44	05 ou 10	49	52
7 ANGERS Rochefort	47	44	41	10	51	53
8 ANGOULEME St-Saturnin					31	34
9 ARGENTON/CREUSE Malicornay	46	40	43			
10 AURILLAC ALIVERGNE La Bastide			54	09V		
11 AUTUN Bois de Rol	48	51	54			
12 AUXERRE Molesmes	37	31	34			
13 AVIGNON Mont Ventoux/LE PONTET	42	45	39		47	54
14 BAR DE LUC Willeroncourt	51	48	54			
15 BASTIA Serra di Pigno	41	47	44			
16 BAYONNE La Rhune	64	58	61	07V	56	
17 BERGERAC Audrix	37	34	31			
18 BESANÇON Lomont/BREGILLE	47	41	44	03V	45	
BESANÇON Montfaucon	29	23	26	08V		
19 BORDEAUX Bouillac	63	57	60	08	65	43
20 BOULOGNE Mont Lambert	29	34	37	10		
21 BOUGES Neuvy	23	26	29	08	21	
22 BOURG EN BRESSE "Ramasse"					38	32
23 BREST Roc Trédudon	27	21	24	10	34	
24 BRIVE Lissac	23	29	26	06		
25 CAEN "Brullemail"	48	51	54	04		
CAEN Mont Pincon/CHU	22	25	28	09	38	60
26 CANNES Vallarius					63	
27 CARCASSONE Pic de Nore	64	58	61	03V		
28 CHAMBERY Mont du Chat	29	58	23	08		
29 CHAMONIX Aiguille du Midi	25	28	22			
30 CHAMPAGNOLLE Le Bulay	58	61	64			
31 CHARTES Montlandon	55	50	63	09	47	
32 CHAUMONT Chalindray	52	49	55			
33 CHERBOURG Olgosville	65	59	62	06 ou 08	35	
34 CLERMONT-FERRAND Puy de Côme/ROYAT	22	28	25	05	58	61
35 CLUSES St-Sigismond	56	50	53	06		
36 CORTE Antisanti	59	61	54			
37 DUON Nuit St-Georges	59	62	65	09	46V	43V
38 DUNQUERQUE Mont de Cats	42	39	45		59	62
39 EPINAL Bois de la Vierge	65	60	63	10V		
40 FORBACH Kreutzberg	47	22	25	28		
41 GAP Mont Colombis	27	21	24	09		
42 GEX Mont Rond	27	21	24	05V		
43 GRENOBLE Chamrousse	56	50	53	06 ou 09	59	62
44 GUERET St-Léger	64	58	61	09		
45 HIRSON Landouzy	54	48	51			
46 HYERES Cap Béal	65	59	62	06		
47 LA BAULE ESCOUBLAC "St-Clare"					38	
48 LA ROCHELLE "Mireuil"					48	51
49 LAVAL Mont Rochard	63	57	60			
50 LE CREUSOT Mont St-Vincent	35	33	30	67	38	60
51 LE HAVRE Hartleur	46	43	40	05	53	
52 LE HAVRE Basse Normandie		35				
53 LE MANS Mayer	24	27	21	05V	32	
54 LE PUY St-Jean de Nay	63	57	60			
55 LENS "Bouvigny"	51	54				
56 LESPARRÉ Ordonnac	39	45	42			
57 LILLE Boubigny/LAMBERSART	27	21	24	05	51	54
58 LIMOGES Les Cars	56	50	53	05/07/10		
59 LONGWY Bois du châ	52	47	44	08		
60 LORIENT "Ploermeur"				62		
61 LYON Fourvière	61	58	64	66	28	22
62 LYON Mont Pilat	46	40	43	10		
63 MACON Bois de Cenves	57	55	49			
64 MANTES Nuclétour	64	58	61		55	53

	EMETTEUR	ANAU					
		TF1	A2	FR3	CANAL+	ARTE	M6
65	MARSEILLE Grande Etoile	29	23	26			
66	MARSEILLE Pomègues	40	46	43	05	32	38
67	MAUBEUGE Rousies	39	42	45	57	54	
68	MENDE Truc de Fortino	37/31	34	68	29	32	
69	MENTON Cap Martin	62	50	56	68		
70	MELZ Luttange	37	34	31	05V	39	
71	MEZIERES Sury	29	23	26	36		
72	MILLAU Levezou	47	44	41	10		
73	MONTLUCON "Maregnon"						
74	MONNETTIER MORNEX Mont Salève	42	45	48	64	49	52
75	MONTMELLIAN Le Fort	64	58	61	09		
76	MONTPELLIER Saint-Baudille	56	50	53	63	48V	
77	MORTAIN Grande Fontaine	50	52	55			
78	MORTEAU Monteblon	48	54	51			
79	MULHOUSE Belvédère	27	21	24	05	55	
80	NANCY Malzéville	23	29	26	08	55	43
81	NANTES Hute Goulaine	23	29	26	09V	21	65
82	NEUF CHATEL Croixdelle	51	48	54	65		
83	NEVERS "Challuy"						
84	NICE Mont Alban/LA MADELEINE	64	58	61	66 ou 32	41	
85	NIMES "Bas Rhône"					51	
86	NIORT Maisonnay	22	28	25	06V	31	37
87	NIORT Sud Vendée			58		38	
88	ORLEANS Trainou	42	39	45		52	53
89	PARIS Tour Eiffel	25	22	28	06	30	33
	PARIS EST Chennevières	43	46	40	53	48	58
	PARIS NORD Sannois	45	39	56	59	65	62
	PARIS SUD Villebon	49	52	62	65	58	42
90	PARTHENAY Amailoux	52	49	55			
91	PERPIGNAN Pic Néoulous	22	25	28	07		
92	PIGNANS N D des Anges	46	43	40	56		
93	POITIERS "Les Couronneries" /Hospital des Champs					41	41
94	PORTO VECCHIO Col de Méla	40	34	37			
95	PRIVAS Crête Blandine	64	58	61			
96	QUIMPER	29	37	31	06		
97	REIMS Charleville	29	23	26	36		
98	REIMS Hutvillers	43	46	40	09	63	
99	RENNES Saint-Pern	39	45	42	07	34	31
100	ROUEN Grande Couronne	23	33	26	07	59	62
101	SAINT ETTIENNE Croix de Guizay	35	30	33	38	65	62
102	SAINT ETTIENNE "Pilat"	46	40	43	10		
103	SAINT FLOUR Vabres	52	49	55			
104	SAINT GINGOLPH Montpélerin	39	41	63			
105	SAINT-MALO	53V	45	42	07		
106	SAINT-MARTIN DE BELLE VILLE Point de la Masse	48	51	54			
107	SAINT-NAZAIRE "Pornichet la Ville-Blais"	23	29	26	06		
108	SAINT-NAZAIRE "Etoile du Matin"					55	52
109	SAINT-QUENTIN "Gauchy"					30	33
110	SAINT-RAPHAEL Pic de l'Ours	25	28	22	10V		
111	SARREBOURG Donon	40	53	50			
112	SENS Gisy les Nobles	57	63	60	05		
113	SERRES Beaumont	50	53	56	04		
114	STRASBOURG Nordhein	62	56	43	10V		
115	TARASCON S/ARIEGE Montoutieu	52	55	49	08		
116	TOULON Cap Sicié	51	48	54	09	57	60
117	TOULOUSE Pechbonnieu	45	39	42	07		
	TOULOUSE Pic du Midi	27	21	24	05	32	34
	TOULOUSE Aquitaine			47			
118	TOURETTE DU CHAUTEAU Mt Vial	54	62	65			
119	TOURS Chissay	65	59	62			
120	TROYES Les riceys	27	24	21	07		57
121	USSEL Meymac	42	45	39			29
122	UTELLE La Madone	47	44	41			
123	VALENCE "St-Romaine de l'Erps"					53	
124	VALENCIENNES "marty"					49	
125	VANNES Moustoir' AC	50	56	53	05	58	34
126	VERDUN Septsarges	65	59	62			
127	VILLERS COTTEREST Fleury	65V	59V	62V			
128	VITTEL Thullières	30	35	32			
129	WISSEBOURG Eselberg	54	48	51			

FR

Liste des marques de magnétoscopes		Liste des marques de lecteurs de DVD	
Marque	Code	Marque	Code
SONY (VHS)	301, 302, 303, 308, 309, 362	SONY	001
SONY (BETA)	303, 307, 310	AIWA*	021
SONY (DV)	304, 305, 306	DENON	018, 027, 020, 002
AIWA*	325, 331, 351	GRUNDIG	009, 028, 023, 024, 016, 003
AKAI	326, 329, 330	HITACHI	025, 026, 015, 004
DAEWOO	342, 343	JVC	006, 017
GRUNDIG	358, 355, 360, 361, 320, 351	KENWOOD	008
HITACHI	327, 333, 334	LG	015, 014
JVC	314, 315, 322, 344, 352, 353, 354, 348, 349	LOEWE	009, 028, 023, 024, 016, 003
LG	332, 338	MAGNAVOX	009, 028, 023, 024, 016, 003
LOEWE	358, 355, 360, 361, 320, 351	MATSUI	013, 016
MATSUI	356, 357	MICROMEDIA	009
MITSUBISHI	346, 347	MITSUBISHI	010
ORION	328	ONKYO	022
PANASONIC	321, 323	OPTINUS	004
PHILIPS	311, 312, 313, 316, 317, 318, 358, 359	PANASONIC	018, 027, 020, 002
SAMSUNG	339, 340, 341, 345	PHILIPS	009, 028, 023, 024, 016, 003
SANYO	335, 336	PIONEER	004
SHARP	324	RCA	005
THOMSON	319, 350	SAMSUNG	011, 014
TOSHIBA	337	SANYO	007
		SHARP	019, 027
		THOMSON	012
		TOSHIBA	003
		YAMAHA	018, 027, 020, 002

* Si le magnéscope ou le lecteur de DVD AIWA ne fonctionne pas alors que vous avez entré le code AIWA, entrez plutôt le code SONY.

FR

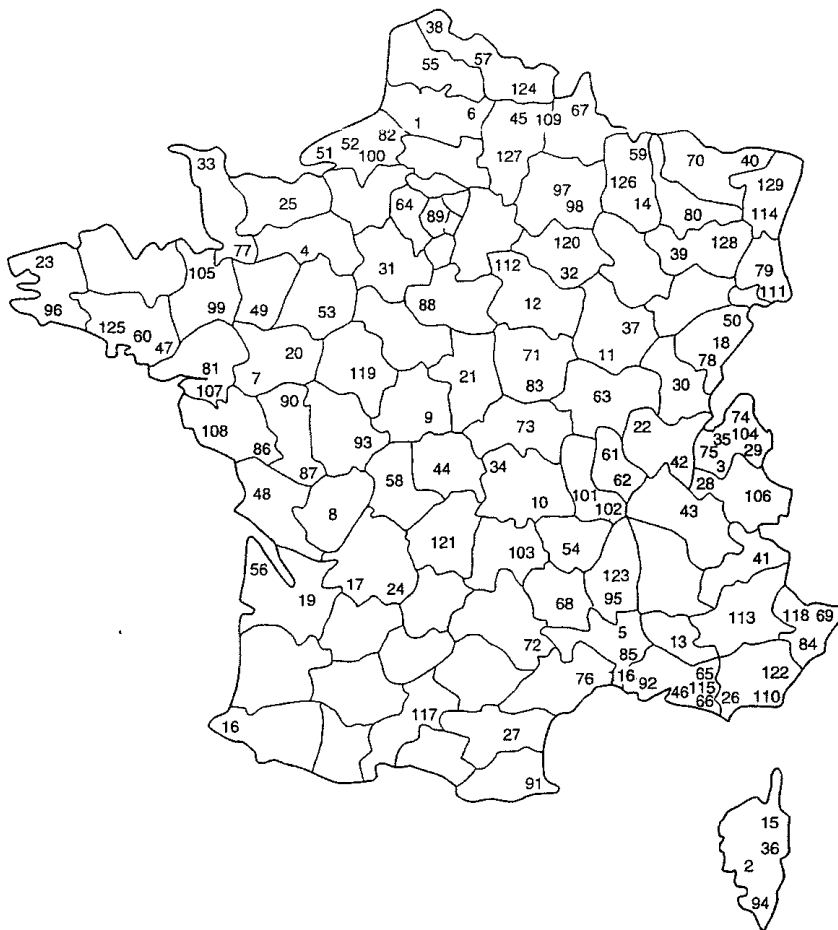

Répartition Européenne des normes et standards

