



MARQUE : SONY

REFERENCE : RDR-GX3

CODIC : 1767330



# *DVD Recorder*

---

Mode d'emploi

1767330



*RDR-GX3*

# Table des matières

<b>AVERTISSEMENT</b> .....	2
<b>Précautions</b> .....	2
Remarques sur les disques.....	3
<b>Caractéristiques</b> .....	6
Enregistrement.....	6
Lecture .....	6
Montage d'un disque.....	6
<b>A propos de ce mode d'emploi</b> .....	7
<b>Fonctions de base du graveur de DVD</b> ....	8
<b>Guide des pièces et des commandes</b> ....	11
Panneau frontal .....	11
Télécommande .....	12
Fenêtre d'affichage du panneau frontal .....	14
Panneau arrière .....	14

## Raccordements et réglages de base

<b>Présentation rapide</b> .....	15
<b>Etape 1 : Déballage</b> .....	16
<b>Etape 2 : Raccordement du câble d'antenne</b> .....	16
<b>Etape 3 : Raccordement des câbles vidéo</b> .....	17
<b>Etape 4 : Raccordement des câbles audio</b> .....	19
<b>Etape 5 : Raccordement du cordon d'alimentation</b> .....	21
<b>Etape 6 : Insertion des piles</b> .....	22
<b>Etape 7 : Réglage Facile</b> .....	22
<b>Réglage de la télécommande</b> .....	25
Contrôle de votre téléviseur avec la télécommande.....	25
Si vous possédez un lecteur de DVD Sony ou plusieurs graveurs de DVD Sony .....	26
<b>Raccordement d'un magnétoscope ou d'un autre appareil d'enregistrement similaire à la prise LINE 3</b> .....	27
<b>Raccordement d'un magnétoscope ou d'un autre appareil d'enregistrement similaire aux prises LINE 2 IN ou LINE 4 IN</b> .....	28
<b>Raccordement à un tuner satellite ou numérique</b> .....	28
<b>Raccordement d'un décodeur TV payante/ Canal+</b> .....	29
Branchement d'un décodeur.....	29
Réglage des canaux TV payante/Canal+ ....	29

## Utilisation du graveur

<b>Guide des menus</b> .....	32
Menu Système .....	32
Liste de titres.....	33
Tool .....	33
Sub-menu.....	34
<b>Utilisation des menus</b> .....	34
<b>Saisie de caractères</b> .....	35

## Enregistrement/Enregistrement par minuterie

<b>Avant l'enregistrement.</b> .....	36
Disques enregistrables.....	36
A propos des formats d'enregistrement .....	37
Mode d'enregistrement .....	37
Types d'images ne pouvant être enregistrées.....	37
Vérification de l'espace mémoire disponible sur le disque (Infos disque) .....	38
<b>Enregistrement de programmes télévisés</b> .....	40
Utilisation de la fonction Quick Timer.....	41
Enregistrement de programmes stéréo et bilingues .....	41
Vérification du statut du disque pendant l'enregistrement.....	42
Création de chapitres dans un titre .....	42
<b>Enregistrement par minuterie</b> .....	42
Réglage manuel de la minuterie (Normale) .....	42
Vérification, modification et annulation des réglages de minuterie (Liste Minuterie).....	45
Enregistrement de programmes télévisés avec le système ShowView .....	46
<b>Réglage de la qualité et de la taille de l'image d'enregistrement</b> .....	47
<b>Enregistrement depuis un appareil externe avec minuterie (Synchro Rec)</b> .....	48
<b>Enregistrement à partir d'un appareil sans minuterie raccordé au graveur</b> .....	50

## Lecture

<b>Avant la lecture</b> .....	51
Disques pouvant être lus.....	51
<b>Lecture de disques</b> .....	52
Utilisation du menu du DVD .....	53
Opérations de base/Changement de la vitesse de lecture.....	54
<b>Sélection d'un titre enregistré sur un disque</b> .....	55
<b>Recherche d'un titre, d'un chapitre ou d'une plage</b> .....	57
<b>Vérification des informations de lecture et de la durée de lecture</b> .....	58
Vérification de la durée de lecture sur la fenêtre d'affichage du panneau frontal.....	59
<b>Sélection du son</b> .....	60
Vérification du format du signal audio .....	61
<b>Réglages TV Virtual Surround (TVS)</b> ....	61
<b>Changement de l'angle de vue</b> .....	62
<b>Affichage des sous-titres</b> .....	63
<b>Réglage de l'image et du son de lecture</b> .....	63
Réglage de la qualité de l'image .....	63
Réglage de la qualité du son.....	64

## Montage d'un DVD

<b>Avant le montage</b> .....	65
Vérification du type de disque, du format d'enregistrement et du type de titre .....	65
Options de montage des DVD-RW (mode Vidéo), DVD+RW et DVD-R .....	65
Options de montage des DVD-RW (en mode VR) .....	66
<b>Montage de base</b> .....	67
Identification d'un titre (Nom titre) .....	67
Protection d'un titre (Protéger) .....	67
Suppression d'un titre (Supprimer) .....	68
Suppression de plusieurs titres (Supprimer titres) .....	68
Suppression d'une section d'un titre (Supprimer A-B) .....	69
Création manuelle de chapitres .....	70
<b>Montage avancé</b>	
<b>(Montage de Playlist)</b> .....	71
Création d'un titre de Playlist à partir d'autres titres .....	71
Déplacement d'un titre de Playlist (Déplacer) .....	73
Division d'un titre de Playlist (Diviser) .....	74
Combinaison de plusieurs titres de Playlist (Combiner) .....	74
Fonctions de montage de Playlist supplémentaires .....	75
<b>Identification, protection ou finalisation du disque</b> .....	76
Identification d'un disque (Nom disque) .....	76
Protection d'un disque (Disq. Prot.) .....	76
Finalisation d'un disque (Finaliser) .....	77
Suppression de tous les titres sur le disque (Suppr. Tout) .....	78
Formatage d'un disque (Formater) .....	78

## Installation et réglages

<b>A propos de la structure des menus</b>	
<b>Réglages</b> .....	79
<b>Utilisation des menus Réglages</b> .....	80
<b>Réglages (réglages de base)</b> .....	81
<b>Réglages Vidéo</b> .....	85
<b>Réglages Audio</b> .....	87
<b>Réglages Fonctions</b> .....	88
<b>Réglages Options</b> .....	91
<b>Régl. facile</b>	
<b>(Réinitialisation du graveur)</b> .....	92

## Informations complémentaires

<b>Dépannage</b> .....	93
<b>Fonction d'autodiagnostic</b> (lorsque des chiffres et des lettres s'affichent) .....	97
<b>Spécifications</b> .....	98
<b>Glossaire</b> .....	99
<b>Liste des codes de langues</b> .....	100
<b>Index</b> .....	101
<b>Présentation rapide des types de disques DVD</b> .....	Dos du manuel

## Caractéristiques

Ce graveur permet la lecture de disques DVD et CD ainsi que l'enregistrement sur des DVD-R, DVD-RW et DVD+RW. En utilisant les diverses fonctions de montage, vous pouvez monter les programmes et les images que vous enregistrez.

## Enregistrement

### Compatible Dual RW (page 36)

Le graveur est compatible avec les disques réinscriptibles, tels que les DVD-RW et les DVD+RW, ainsi qu'avec les disques enregistrables, tels que les DVD-R. Ces types de disques peuvent être utilisés de diverses manières, par exemple pour l'enregistrement de programmes et la création de vidéothèques personnelles. Ces disques peuvent être lus sur un grand nombre d'appareils DVD.

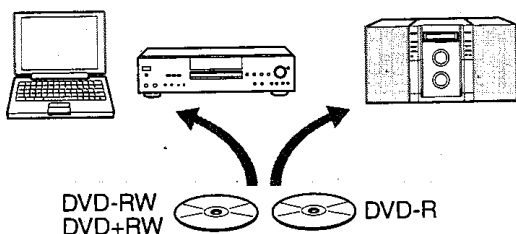

### Diverses fonctions d'enregistrement/ d'enregistrement par minuterie (page 36)

En plus des fonctions d'enregistrement habituelles, telles que l'enregistrement par minuterie, le ShowView et le PDC/VPS, la fonction Synchro Rec vous permet d'effectuer des enregistrements synchronisés avec un décodeur numérique ou un appareil similaire. Le graveur recherche également automatiquement les espaces vierges sur le disque après que la touche Rec a été enfoncée. Vous n'avez pas à effectuer vous-même la recherche ; ceci est une option disponible uniquement avec un graveur de DVD.

### Réglages pour l'image en cours d'enregistrement et l'image en lecture (page 47 et 63)

Le graveur vous permet de régler la qualité d'image des sources d'entrée, telles que celles provenant d'un magnétoscope, qui peuvent ensuite être enregistrées sur un DVD. Par exemple, si vous souhaitez créer des archives de vos cassettes VHS, vous pouvez régler la qualité de l'image en cours d'enregistrement pour compenser la qualité des cassettes. Divers réglages de qualité d'image sont également disponibles pour la lecture des logiciels DVD Video.

### Attribution automatique de titres de programmes avec le télétexte\* (page 88)

Lors de l'enregistrement de programmes avec ce graveur, celui-ci récupère automatiquement les informations d'identification de programmes à partir du service de télétexte et les enregistre en tant que titres. Si aucun service de télétexte n'est disponible ou si vous souhaitez modifier le titre, vous pouvez saisir manuellement le titre. Les titres sont utiles lors de la recherche de titres sur un disque ou de la vérification du titre en cours de lecture.

\* Non disponible dans certaines régions

## Lecture

### Lecture facile avec le menu Liste de titres (page 55)

Le graveur affiche tous les titres que vous avez enregistrés sur un disque dans une liste à l'écran appelée « Liste de titres ». La sélection d'un titre à partir du menu Liste de titres vous permet de lancer la lecture ou d'effectuer un montage du disque facilement. De plus, vous pouvez afficher sur le graveur le contenu du titre dans des vignettes.

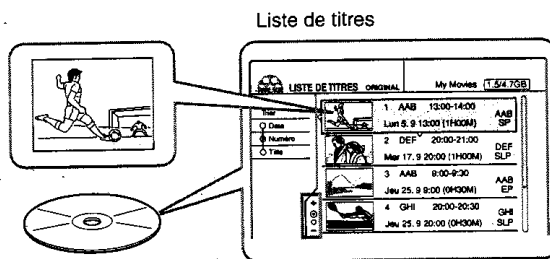

### Réglages TV Virtual Surround « TVS » (page 61)

Ce graveur permet la reproduction d'un son ambiophonique dynamique à partir des signaux audio multicanaux d'un logiciel de DVD Video en utilisant uniquement les haut-parleurs stéréo de votre téléviseur. Vous pouvez choisir parmi quatre modes ambiophoniques.

## Montage d'un disque

### Montage d'une Playlist (DVD-RW en mode VR uniquement) (page 71)

Vous pouvez éditer non seulement les titres originaux enregistrés, mais également effectuer des montages avancés en créant une Playlist sur le même disque. Etant donné qu'une Playlist ne prend pas beaucoup d'espace mémoire sur le disque, vous pouvez en créer plusieurs. Un montage de Playlist peut être refait autant de fois que souhaité étant donné que le titre d'origine n'est pas modifié.

### Fonction de marquage de chapitre (page 70)

Sur un DVD-RW en mode VR, vous pouvez insérer manuellement des signets de chapitre pour diviser un titre en chapitres, ce qui vous permet de retrouver rapidement des scènes spécifiques pour la lecture ou le montage. Pour d'autres types de disques et de formats d'enregistrement, le graveur crée automatiquement, pendant l'enregistrement, des signets de chapitre à intervalles spécifiés.

## Fonction de recherche rapide (page 54)

La télécommande est équipée d'une touche multidirectionnelle pour les opérations principales du graveur. Vous pouvez effectuer une recherche vers l'avant ou vers l'arrière ou effectuer une lecture à différentes vitesses en manipulant simplement la touche avec votre pouce. Cette fonction vous permet de trouver facilement des scènes, ce qui est particulièrement utile, à la fois pour la lecture et le montage.

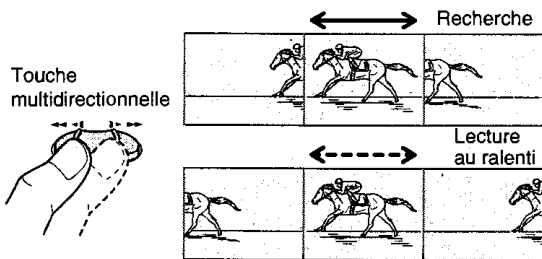

## A propos de ce mode d'emploi

Les directives de ce mode d'emploi décrivent les commandes de la télécommande. Vous pouvez également utiliser les commandes présentes sur le graveur si leur nom est identique ou similaire à celui indiqué sur la télécommande.

La signification de chacun des symboles utilisés dans le présent mode d'emploi est indiquée ci-dessous :

Symbole	Signification
<b>DVD</b>	Fonctions disponibles pour les DVD VIDEO ou les DVD+R
<b>-RW VR</b>	Fonctions disponibles pour les DVD-RW formatés en mode VR sur ce graveur
<b>-RW VIDEO</b>	Fonctions disponibles pour les DVD-RW formatés en mode Vidéo sur ce graveur
<b>+RW</b>	Fonctions disponibles pour les DVD+RW
<b>-R</b>	Fonctions disponibles pour les DVD-R
<b>CD</b>	Fonctions disponibles pour les CD audio et les CD-R ou CD-RW au format de CD audio

### Remarques

- Les illustrations de menus à l'écran utilisées dans ce mode d'emploi peuvent ne pas être identiques aux graphiques affichés à l'écran de votre téléviseur.
- Les explications relatives aux disques fournies dans ce mode d'emploi se rapportent aux disques enregistrés sur ce graveur. Les explications ne s'appliquent pas aux disques enregistrés sur d'autres graveurs et lus sur ce graveur.

## Fonctions de base du graveur de DVD

La question « Que dois-je attendre d'un enregistrement sur DVD ? » vient à l'esprit de quiconque n'a jamais gravé de DVD. Cette section décrit les étapes de base à suivre pour pouvoir graver un DVD.

### Etape 1 : Sélection du type de disque

A l'inverse des cassettes vidéo vendues en fonction de leur longueur (60 min, 120 min, etc.), les DVD enregistrables sont vendus en fonction de leur type. Sélectionnez le type de disque en suivant les explications indiquées au dos du DVD, étant donné que chaque type comporte différentes caractéristiques. Ce graveur permet d'effectuer des enregistrements sur les types de disques suivants.



Lorsque vous souhaitez enregistrer plusieurs fois sur le même disque ou lorsque vous souhaitez monter le contenu du disque après l'enregistrement, sélectionnez un disque de type DVD-RW ou DVD+RW, car ils sont réinscriptibles.

Lorsque vous souhaitez sauvegarder les enregistrements sans y apporter aucune modification, choisissez un DVD-R non réinscriptible.

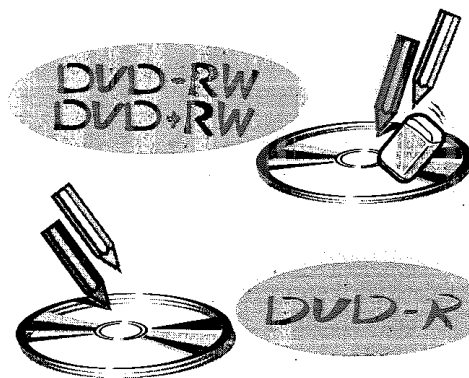

#### Remarque

Les différences entre les types de disques ne s'arrêtent pas au fait qu'ils soient réinscriptibles ou non.

*Reportez-vous à la section « Présentation rapide des types de disques DVD » au dos du manuel pour sélectionner le disque le mieux adapté à vos besoins.*

### Etape 2 : Formatage du disque pour lancer l'enregistrement

Insérez le disque dans le graveur. A l'inverse d'un magnétoscope, le graveur commence automatiquement le formatage lorsque le disque inséré n'a jamais été utilisé. Cette étape est nécessaire pour la préparation du disque pour l'enregistrement.

#### Lors de l'utilisation d'un DVD-RW

Ce type de disque peut être formaté soit au format DVD Video (mode Vidéo) ou au format DVD Video Recording (mode VR). Les disques en mode Vidéo peuvent être lus sur divers autres types d'appareils DVD. Les disques en mode VR permettent des montages plus variés.

#### Lors de l'utilisation d'un DVD+RW

Ces disques sont formatés au format vidéo DVD+RW. Les disques de ce type peuvent être lus sur divers autres types d'appareils DVD.

#### Lors de l'utilisation d'un DVD-R

Ces disques sont formatés au format DVD-Video. Les disques de ce type peuvent être lus sur divers autres types d'appareils DVD.

#### Remarques

- Il n'est pas possible de mélanger les deux formats sur un seul DVD-RW.
- Vous pouvez changer le format d'un DVD-RW. Cependant, le formatage supprime toutes les données contenues sur le disque.
- Tous les disques ne peuvent pas être lus sur d'autres appareils DVD.

**Une fois le formatage terminé, l'enregistrement sur le disque peut être effectué.**



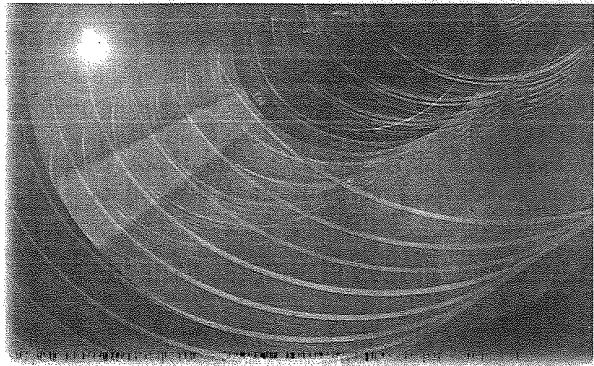

### Etape 3 : Enregistrement numérique

Enregistrez un programme. Lors de l'utilisation de la minuterie, des fonctions familières et pratiques sont disponibles, comme sur les magnétoscopes conventionnels, par exemple les fonctions ShowView/VIDEO Plus+ et PDC/VPS. Vous pouvez également copier les données provenant d'un appareil vidéo raccordé, tel qu'un caméscope numérique.

SHOWVIEW®

VIDEO Plus+

SMARTLINK



### Etape 4 : Lecture des données enregistrées

Vous pouvez sélectionner le titre que vous souhaitez lire à partir du menu affiché et lancer immédiatement la lecture. Le contenu enregistré est plus accessible sur un disque que sur une cassette, la procédure est simple et, contrairement aux cassettes utilisées sur un magnétoscope conventionnel, aucun rembobinage n'est nécessaire !

Un disque enregistré contient un ou plusieurs titres et chaque titre contient un ou plusieurs chapitres.

#### Que sont les titres et les chapitres ?

Le contenu des DVD se compose de sections appelées titres et de sous-sections plus petites appelées chapitres.

Sur ce graveur, un titre est créé entre les points à partir desquels vous lancez et arrêtez un enregistrement. Les chapitres sont créés automatiquement à intervalles spécifiés ou ils peuvent être créés manuellement (DVD-RW en mode VR uniquement).

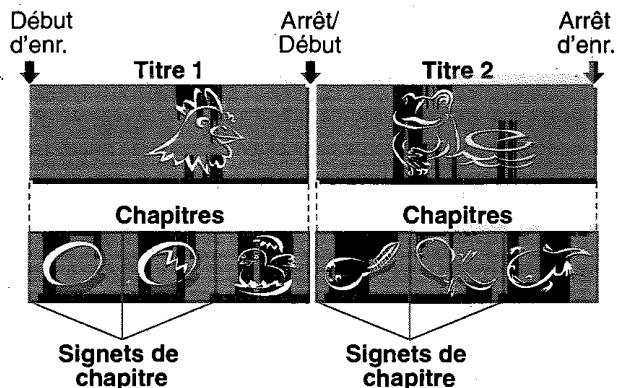

**Passez à la page suivante.**

→ Suite à la page suivante



## Etape 5 : Montage des données d'un disque enregistré

Vous allez vous rendre compte que le montage des données contenues sur un disque est beaucoup plus facile que le montage des données d'une cassette conventionnelle. De plus, le graveur dispose de nombreuses fonctions de montage, disponibles uniquement avec les DVD.

### Montages rapides et simples dans le menu affiché

Le montage s'effectue par simple sélection des titres et des scènes à partir des menus affichés.

### Protection de titres individuels

Sur les magnétoscopes conventionnels, vous devez protéger la totalité de la cassette pour empêcher l'effacement ou la modification des données. Ce graveur vous permet de protéger individuellement les titres enregistrés (sauf pour les titres contenus dans les Playlists (listes de lecture)).

### Montez les données et sauvegardez-les sur un seul disque

#### - Montage de Playlist (DVD-RW en mode VR uniquement)

Pour monter une cassette conventionnelle sans affecter l'enregistrement d'origine, vous devez raccorder un autre magnétoscope, copier la cassette principale à l'aide des deux magnétoscopes et d'une autre cassette et effectuer le montage de la cassette copiée.

Avec ce graveur, vous pouvez créer une Playlist (informations de lecture) sur le même disque et éditer la Playlist sans modifier le ou les enregistrements originaux. Une Playlist ne monopolise pas beaucoup d'espace sur le disque et tout ce dont vous avez besoin est un graveur et un disque.

Exemple : Vous avez enregistré quelques matches de football sur un DVD-RW en mode VR. Vous souhaitez sauvegarder l'enregistrement d'origine, mais vous souhaitez également créer une compilation en rassemblant les scènes de buts.

Dans ce cas, vous pouvez créer une Playlist en sélectionnant uniquement les scènes de buts et en laissant l'enregistrement d'origine tel quel.

Original



Playlist



Vous avez créé votre propre DVD !

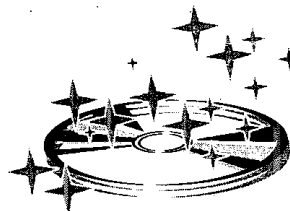

## Lecture sur un autre appareil DVD

Pour que votre DVD puisse être lu sur un autre appareil, il peut être nécessaire de le finaliser dans certains cas. Finissez alors tous les montages et enregistrements en premier, puis finalisez le disque.

### Lors de l'utilisation d'un DVD-RW en mode VR

Bien qu'il ne soit généralement pas nécessaire de finaliser les disques lorsqu'ils sont lus sur un appareil compatible avec le mode VR, il est nécessaire de les finaliser pour qu'ils puissent être lus sur certains appareils. Vous pouvez encore effectuer des montages et des enregistrements sur le disque, même après sa finalisation.

### Lors de l'utilisation d'un DVD+RW

Le graveur finalise automatiquement un disque avant de l'éjecter. Dans ce cas, la finalisation vous permet encore d'effectuer des montages ou des enregistrements supplémentaires sur le disque.

### Lors de l'utilisation d'un DVD-RW en mode Vidéo

Le disque doit d'abord être finalisé pour permettre la lecture sur un autre appareil que ce graveur. Aucun autre montage ou enregistrement ne peut être effectué sur le disque une fois qu'il a été finalisé. Pour permettre d'effectuer d'autres enregistrements sur le disque, vous devez le reformater. (Le reformatage supprime toutes les données contenues sur le disque.)

### Lors de l'utilisation d'un DVD-R

Vous devez finaliser le disque pour le lire sur un appareil autre que ce graveur. Vous ne pouvez pas effectuer de montages ou d'enregistrements supplémentaires sur ce disque une fois qu'il a été finalisé.

# Guide des pièces et des commandes

Pour plus de détails, reportez-vous aux numéros de pages indiqués entre parenthèses.

## Panneau frontal

Les touches de commande du graveur possèdent les mêmes fonctions que les touches de la télécommande si leurs noms sont identiques ou similaires.

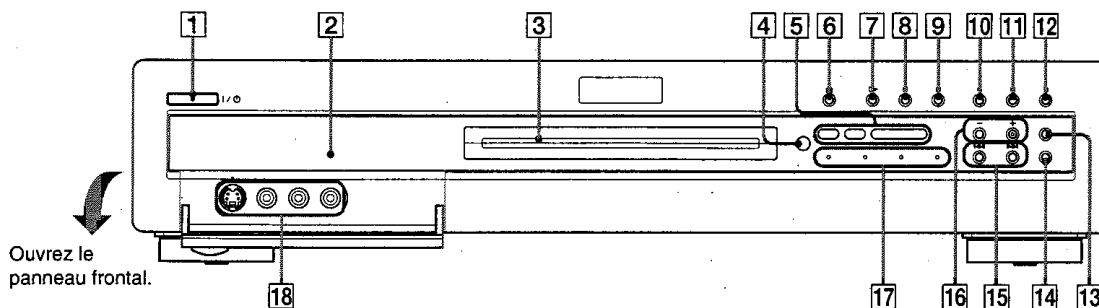

**1** Touche/témoin (marche/veille) I/O (22 et 40)

Permet de mettre le graveur sous ou hors tension. S'allume en vert lorsque l'appareil est sous tension.

**2** Fenêtre d'affichage du panneau frontal (14 et 59)

Permet d'afficher le statut de lecture, le titre, le chapitre, le temps de lecture, etc.

**3** Plateau de lecture (40)

S'ouvre pour permettre le chargement du disque.

**4** ■ (capteur de télécommande) (22)

Capte les signaux de la télécommande.

**5** Indicateurs de types de disques

S'allument pour indiquer le type de disque et le type de format du disque utilisé.

**6** Touche ≡ (ouvrir/fermer) (40)

Permet d'ouvrir ou de fermer le plateau de lecture.

**7** Touche/témoin ▷ (lecture) (52)

Permet de lancer la lecture d'un disque.

**8** Touche/témoin ■■ (pause) (54)

Permet d'effectuer une pause de lecture du disque.

**9** Touche ■ (arrêt) (52)

Permet de mettre fin à la lecture du disque.

**10** Touche/témoin ● REC (40)

Permet de lancer l'enregistrement.

**11** Touche/témoin ■■ REC PAUSE (40)

Permet d'effectuer une pause d'enregistrement.

**12** Touche ■ REC STOP (40)

Permet de mettre fin à l'enregistrement.

**13** Touche REC MODE (37)

Permet de sélectionner le mode d'enregistrement.

**14** Touche INPUT SELECT (40 et 50)

Permet de sélectionner l'appareil raccordé aux entrées de ligne.

**15** Touches ◀◀/▶▶ (précédent/suivant) (54)

Permettent de passer au titre, à la plage ou au chapitre suivant ou au titre, à la plage ou au chapitre précédent.

**16** Touches PROGRAM +/- (40)

Permettent de sélectionner la chaîne ou la ligne d'entrée.

**17** Témoin TIMER REC (42)

S'allume lorsqu'un enregistrement par minuterie est réglé.

**Témoin SYNCHRO REC (48)**

S'allume lorsque la fonction d'enregistrement synchronisé (Synchro Rec) est activée.

**Témoin SMARTLINK**

S'allume lors de la mise sous tension d'un appareil raccordé compatible SMARTLINK, tel qu'un téléviseur.

**Témoin FINALIZED (77)**

S'allume si le disque inséré a été finalisé.

**18** Prises LINE 2 IN (S VIDEO/VIDEO/AUDIO L/R) (28)

Permettent de raccorder un appareil externe.





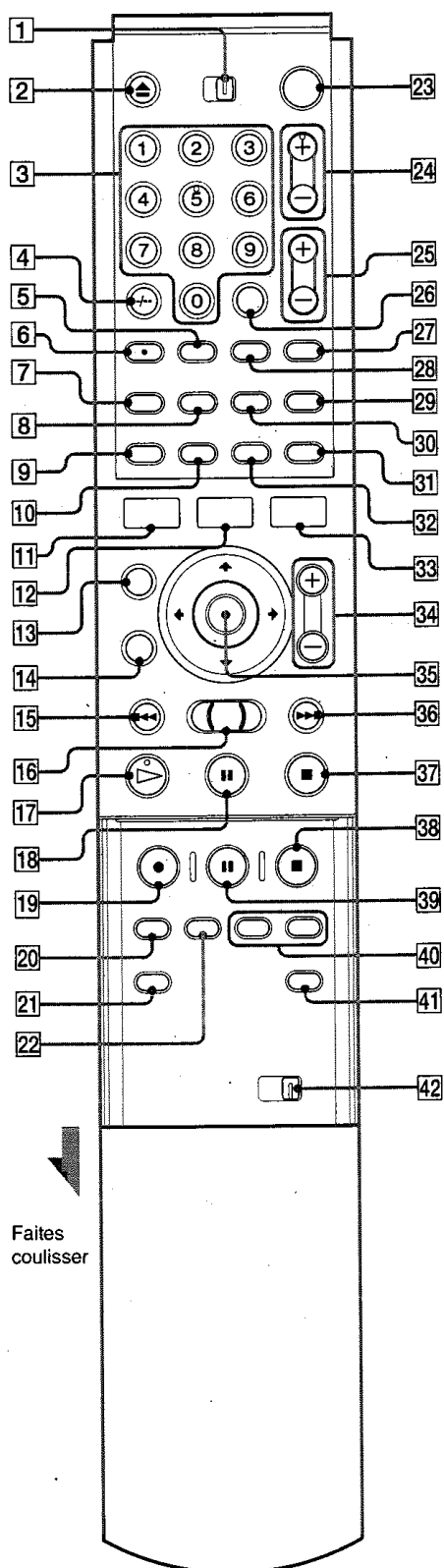

→ Suite à la page suivante

## Télécommande

Les touches de la télécommande possèdent les mêmes fonctions que celles du graveur si leurs noms sont identiques ou similaires. Les touches à côté desquelles se trouve un point orange peuvent être utilisées avec votre téléviseur lorsque le commutateur TV/DVD est réglé sur TV.



Faites coulisser

- 1 Commutateur TV/DVD (25)**  
Permet de régler la télécommande sur TV ou DVD.
- 2 Touche  (ouvrir/fermer) (40)**  
Permet d'ouvrir ou de fermer le plateau de lecture. Notez que l'ouverture du plateau de lecture peut prendre quelques secondes après l'enregistrement ou l'édition d'un disque.
- 3 Touches numériques (40 et 46)**  
Permettent de sélectionner un numéro tel qu'un numéro de programme ou de titre. La touche numérique 5 est dotée d'un point tactile.\*
- 4 Touche CLEAR/-/- (dizaines) (25 et 46)**  
CLEAR : utilisée avec ce graveur, cette touche permet d'annuler la saisie d'un chiffre.  
-/- (dizaines) : utilisée avec votre téléviseur, cette touche permet la saisie de numéros supérieurs à neuf.
- 5 Touche  (sous-titres) (63)**  
Permet de changer les sous-titres pendant la lecture d'un disque.
- 6 Touche  (audio) (60)**  
Permet de modifier le son pendant la lecture d'un disque. Cette touche possède un point tactile.\*
- 7 Touche  (42 et 46)**  
Permet d'afficher le menu de programmation de la minuterie sur l'écran du téléviseur.
- 8 Touche TOP MENU (53)**  
Permet d'afficher le menu du disque sur l'écran du téléviseur.
- 9 Touche DISPLAY (42 et 58)**  
Permet d'afficher sur l'écran du téléviseur les informations de disque ou le statut de lecture ou d'enregistrement.
- 10 Touche TIME/TEXT (59)**  
Permet d'afficher les informations temporelles du disque.
- 11 Touche SYSTEM MENU (32)**  
Permet d'afficher le menu Système sur l'écran du téléviseur.
- 12 Touche TITLE LIST (33, 55 et 67)**  
Permet d'afficher le menu Liste de titres sur l'écran du téléviseur.
- 13 Touche CURSOR MODE (33)**  
Permet d'alternér entre le mode curseur et le mode page dans la Liste de titres, etc.
- 14 Touche RETURN  (34)**  
Permet de revenir au menu précédemment sélectionné, etc.
- 15 Touche  (précédent) (54)**  
Permet de passer au titre, à la page ou au chapitre précédent.

- 16 Touche multidirectionnelle** ◀◀◀▶▶▶ (recherche) (54)  
Permet d'effectuer une recherche rapide vers l'avant ou l'arrière dans une scène (pendant la lecture du disque) ou permet de lire un disque au ralenti ou image par image (en mode de pause).
- 17 Touche ▷ (lecture) (52)**  
Permet de lancer la lecture d'un disque. Cette touche possède un point tactile.\*
- 18 Touche ■ (pause) (54)**  
Permet d'effectuer une pause de lecture du disque.
- 19 Touche ● REC (40)**  
Permet de lancer l'enregistrement.
- 20 Touche REC MODE (40)**  
Permet de sélectionner le mode d'enregistrement.
- 21 Touche INPUT SELECT (40 et 50)**  
Permet de sélectionner l'appareil raccordé aux entrées de ligne.
- 22 Touche SYNCHRO REC (48)**  
Permet de synchroniser le graveur ainsi que l'enregistrement par minuterie réglé sur l'appareil externe raccordé.
- 23 Touche I/⏻ (marche/veille) (40)**  
Permet de mettre le graveur sous ou hors tension.
- 24 Touches PROG (programme) +/- (40)**  
Permettent de sélectionner la chaîne ou la ligne d'entrée.
- 25 Touches ◀ (volume) +/- (25)**  
Permet de régler le volume du téléviseur.
- 26 Touche SET (35)**  
Utilisez cette touche pour valider le numéro saisi avec les touches numériques **3**.
- 27 Touche ⇄ (téléviseur/vidéo) (25)**  
Permet de commuter la source d'entrée de votre téléviseur.
- 28 Touche ◡ (angle) (62)**  
Permet de changer l'angle de vue pendant la lecture d'un DVD VIDEO.
- 29 Touche ◉ (mode grand écran) (25)**  
Permet de modifier les réglages du mode grand écran de votre téléviseur.
- 30 Touche MENU (53)**  
Permet d'afficher le menu du disque sur l'écran du téléviseur.
- 31 Touche TV/DVD (25 et 40)**  
Permet de commuter la source d'entrée entre le téléviseur et le graveur lorsque le téléviseur est raccordé à la prise LINE 1-TV.
- 32 Touche REPLAY (54)**  
Permet de revoir la scène en cours.
- 33 Touche TOOL (33)**  
Permet d'afficher le menu d'outils Tool.

- 34 Touches ZOOM +/- (32)**  
Permettent de passer d'une information à l'autre dans le menu Liste de titres.
- 35 Touche ◀/↑/↓/→/(ENTER) (34)**  
Permet de sélectionner les éléments ou les réglages.
- 36 Touche ▶▶ (suivant) (54)**  
Permet de passer au titre, à la plage ou au chapitre suivant.
- 37 Touche ■ (arrêt) (52)**  
Permet de mettre fin à la lecture du disque.
- 38 Touche ■ REC STOP (40)**  
Permet de mettre fin à l'enregistrement.
- 39 Touche ■ REC PAUSE (40)**  
Permet d'effectuer une pause d'enregistrement.
- 40 Touches CHAPTER MARK/ERASE (70)**  
Permettent d'insérer ou de supprimer un signet de chapitre dans le titre enregistré.
- 41 Touche SUR (son ambiophonique) (61)**  
Permet de sélectionner le mode ambiophonique.
- 42 Commutateur COMMAND MODE (DVD 1, 2 et 3) (26)**  
Permet de commuter le mode de commande pour ce graveur. Adaptez le commutateur au même mode de commande réglé dans le menu de réglage Options (page 91).

\* Utilisez le point tactile comme référence pour actionner le graveur.

→ Suite à la page suivante

## Fenêtre d'affichage du panneau frontal

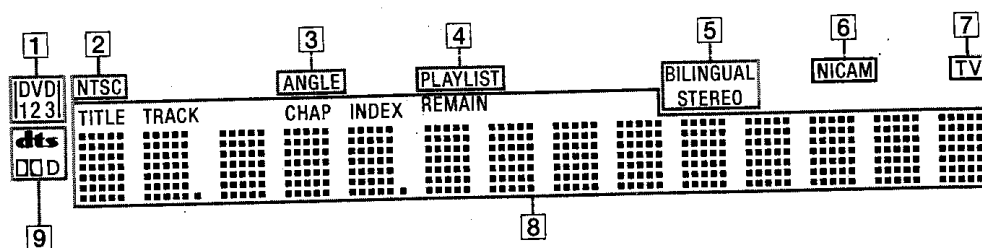

**1** Indicateur de mode de commande (26 et 91)

Indique le mode de commande sélectionné.

**2** Indicateur NTSC

S'affiche lorsque le graveur transmet un signal au format NTSC.

**3** Indicateur ANGLE (62)

S'affiche lorsque l'angle de vue peut être modifié.

**4** Indicateur PLAYLIST (33)

S'affiche lorsque la Playlist est sélectionnée.

**5** Indicateurs STEREO/ BILINGUAL (41)

S'affichent lors de la réception d'un programme stéréo ou bilingue.

**6** Indicateur NICAM (41)

S'affiche lors de la réception d'un signal au format NICAM.

**7** Indicateur TV (25)

S'affiche lorsque vous appuyez sur la touche TV/DVD de la télécommande et que les signaux provenant de l'antenne sont envoyés directement à votre téléviseur.

**8** Permet d'afficher les informations suivantes (59) :

- temps de lecture ou durée restante
- numéro du titre, du chapitre, de la plage ou de l'index en cours
- durée d'enregistrement
- horloge
- chaîne
- Indication Enreg. TV Direct (41) : « TV » s'affiche dans la zone destinée aux deux chiffres les plus à droite.

**9** Indicateurs de signal audio (61)

S'allument lors de la lecture de pistes sonores Dolby Digital ou DTS.

**Conseil**

Vous pouvez désactiver la fenêtre d'affichage du panneau frontal en réglant « Afficheur » sur « Non » dans le menu de réglage Options (page 91).

## Panneau arrière

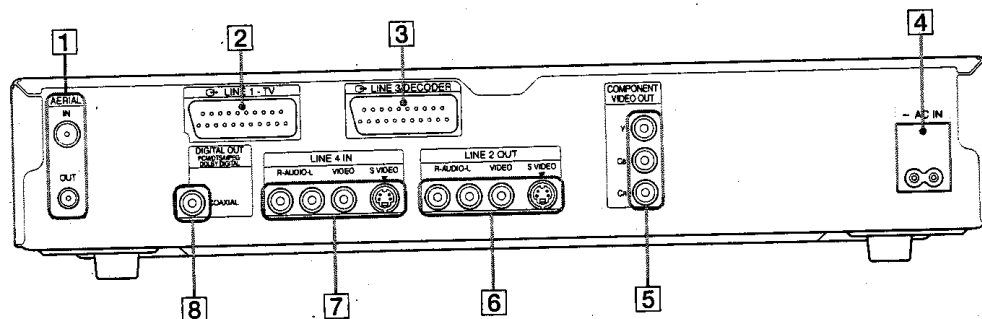

**1** Prises AERIAL IN/OUT (16)

Permettent de raccorder les câblés d'antenne.

**2** Prise LINE 1-TV (17)

Permet de raccorder votre téléviseur à l'aide d'un câble SCART (EURO AV).

**3** Prise LINE 3/DECODER (27 et 48)

Permet de raccorder un appareil externe tel qu'un magnétoscope ou un décodeur à l'aide d'un câble SCART (EURO AV).

**4** Borne AC IN (21)

Permet de raccorder l'appareil à une prise secteur.

**5** Prises COMPONENT VIDEO OUT (Y, C<sub>B</sub>, C<sub>R</sub>) (18)

Permettent de raccorder des appareils dotés de prises d'entrée vidéo composante.

**6** Prises LINE 2 OUT (S VIDEO/ VIDEO/AUDIO L/R) (28 et 50)

Permettent de raccorder l'entrée d'un appareil externe à l'aide du cordon S VIDEO ou d'un câble de raccordement audio et vidéo.

**7** Prises LINE 4 IN (S VIDEO/ VIDEO/AUDIO L/R) (28 et 50)

Permettent de raccorder la sortie d'un appareil externe à l'aide du cordon S VIDEO ou d'un câble de raccordement audio et vidéo.

**8** Prises DIGITAL OUT (COAXIAL) (20)

Permettent de raccorder un amplificateur (récepteur) doté d'une prise d'entrée numérique.

# Raccordements et réglages de base

- *Présentation rapide* .....page 15
- *Etape 1 : Déballage* .....page 16
- *Etape 2 : Raccordement du câble d'antenne*  
.....page 16
- *Etape 3 : Raccordement des câbles vidéo*  
.....page 17
- *Etape 4 : Raccordement des câbles audio*  
.....page 19
- *Etape 5 : Raccordement du cordon d'alimentation*  
.....page 21
- *Etape 6 : Insertion des piles* .....page 22
- *Etape 7 : Réglage Facile* .....page 22
- *Réglage de la télécommande* .....page 25
- *Raccordement d'un magnétoscope ou d'un autre  
appareil d'enregistrement similaire à la prise  
LINE 3* .....page 27
- *Raccordement d'un magnétoscope ou d'un autre  
appareil d'enregistrement similaire aux prises  
LINE 2 IN ou LINE 4 IN* .....page 28
- *Raccordement à un tuner satellite ou numérique*  
.....page 28
- *Raccordement d'un décodeur TV payante/Canal+*  
.....page 29

## Présentation rapide

Ce guide offre une présentation rapide contenant suffisamment d'informations pour vous permettre de commencer à utiliser le graveur.

**Etape 1 : Déballage**



**Etape 2 : Raccordement du câble d'antenne**



**Etape 3 : Raccordement des câbles vidéo**



**Etape 4 : Raccordement des câbles audio**



**Etape 5 : Raccordement du cordon  
d'alimentation**



**Etape 6 : Insertion des piles**



**Etape 7 : Réglage Facile**

### Remarques

- Vous ne pouvez pas raccorder ce graveur à un téléviseur dépourvu d'une prise d'entrée vidéo ou SCART (EURO AV).
- Veillez à débrancher le cordon d'alimentation de tous les appareils des prises secteur avant d'effectuer les raccordements.

## Etape 1 : Déballage

Vérifiez que vous disposez des accessoires suivants :

- câble de raccordement audio et vidéo (connecteur à broches × 3 ↔ connecteur à broches × 3) (1)
- cordon d'alimentation (1)
- câble d'antenne (1).
- télécommande (1)
- piles R6 (taille AA) (2)

## Etape 2 : Raccordement du câble d'antenne

Suivez les étapes ci-dessous pour raccorder le câble d'antenne. Ne raccordez pas le cordon d'alimentation secteur avant l'« Etape 5 : Raccordement du cordon d'alimentation » (page 21).

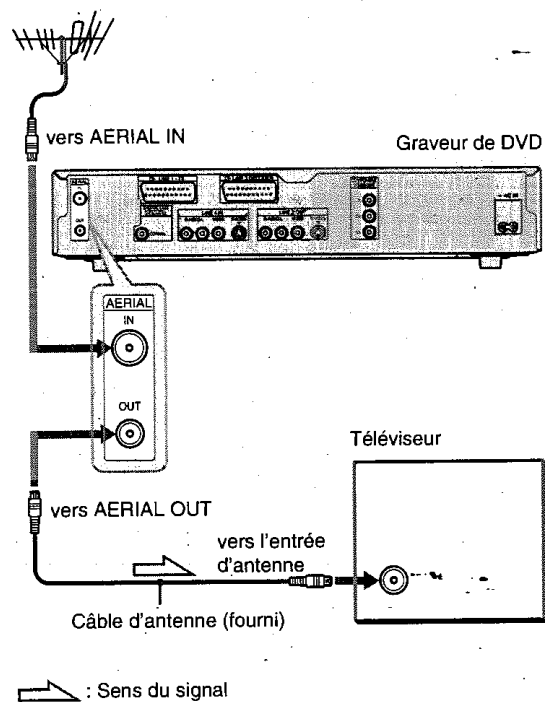

- 1** Débranchez le câble d'antenne de votre téléviseur et raccordez-le à la prise **AERIAL IN** sur le panneau arrière du graveur.
- 2** Raccordez la prise **AERIAL OUT** du graveur à l'entrée d'antenne de votre téléviseur, à l'aide du câble d'antenne fourni.

## Etape 3 : Raccordement des câbles vidéo

Raccordez ce graveur au moniteur de votre téléviseur, à un projecteur ou à un amplificateur audio et vidéo (récepteur) à l'aide du câble vidéo. Sélectionnez l'un des raccordements **A** à **D**, présentés ci-après, selon la prise d'entrée de votre téléviseur, projecteur ou amplificateur audio et vidéo (récepteur). Cette opération vous permet de visionner des images. Les raccordements audio sont expliqués à l'« Etape 4 : Raccordement des câbles audio » (page 19).

### En cas de raccordement à un magnétoscope ou à un décodeur

Raccordez votre magnétoscope à la prise LINE 3/DECODER du graveur (page 27).

### A Raccordement à une prise d'entrée SCART (EURO AV)

Effectuez le raccordement à l'aide d'un câble SCART (EURO AV) (non fourni). Veillez à brancher les fiches solidement afin d'éviter bourdonnements et parasites.

Reportez-vous au mode d'emploi fourni avec le téléviseur à raccorder. De même, lorsque vous réglez « Sortie ligne 1 » sur « S Vidéo » ou « RVB » à l'étape 17 de Réglage Facile (page 24), utilisez un câble SCART (EURO AV) compatible avec le type de signal sélectionné.

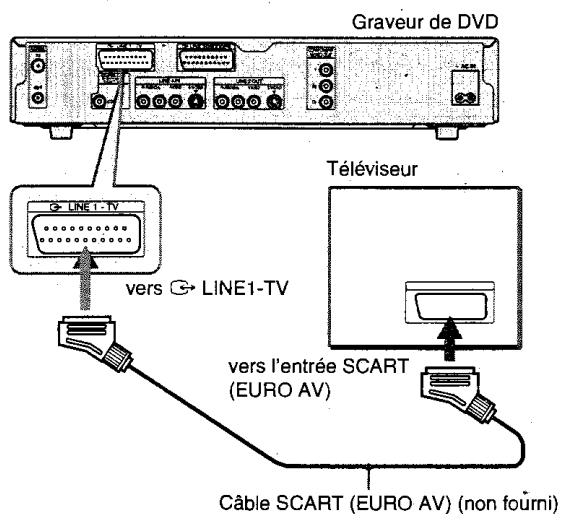

#### Remarques

- Lorsque vous raccordez le graveur au téléviseur via les prises SCART (EURO AV), la source d'entrée du téléviseur se règle automatiquement sur le graveur lorsque vous lancez la lecture. Si nécessaire, appuyez sur TV/DVD sur la télécommande pour régler la source d'entrée sur le téléviseur.
- En cas de raccordement de ce graveur à un téléviseur via la prise SMARTLINK, réglez « Sortie ligne 1 » sur « Vidéo ».
- Pour un raccordement SMARTLINK correct, vous devez utiliser un câble SCART (EURO AV) doté de 21 broches. Pour de plus amples informations sur ce raccordement, reportez-vous également au mode d'emploi de votre téléviseur.

### B Raccordement à une prise d'entrée vidéo

Branchez la fiche jaune du câble de raccordement audio et vidéo (fourni) sur les prises vidéo (jaunes). Vous obtenez ainsi des images de qualité standard.

Utilisez les fiches rouges et blanches pour le raccordement aux prises d'entrée audio (page 19).

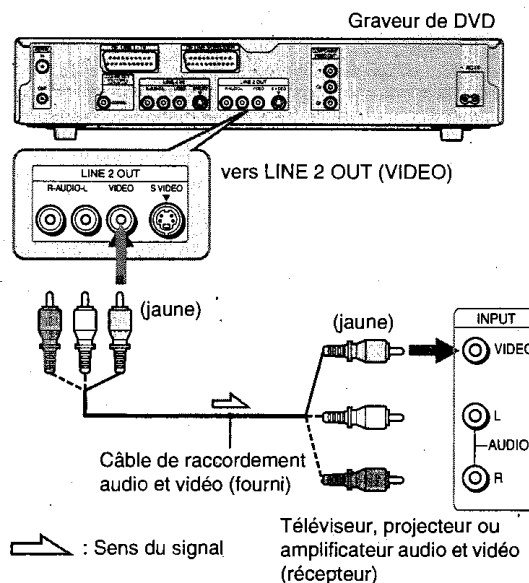

### C Raccordement à une prise d'entrée S VIDEO

Raccordez l'appareil à l'aide d'un câble S VIDEO (non fourni). Vous obtenez ainsi des images d'excellente qualité.

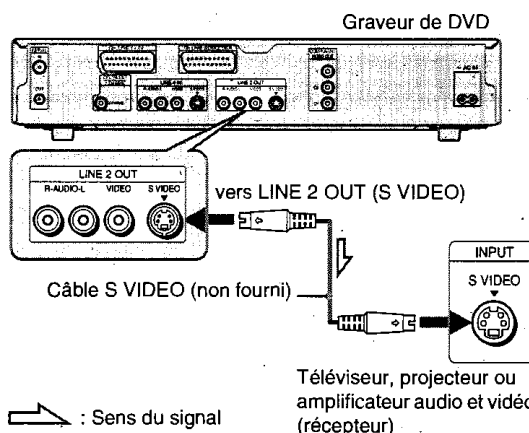



## D Raccordement aux prises d'entrée vidéo composante (Y, Cb, Cr)

Raccordez l'appareil à l'aide d'un câble vidéo composant (non fourni) ou de trois câbles vidéo (non fournis) du même type et de la même longueur. Vous obtenez ainsi une reproduction des couleurs très précise et des images d'excellente qualité.

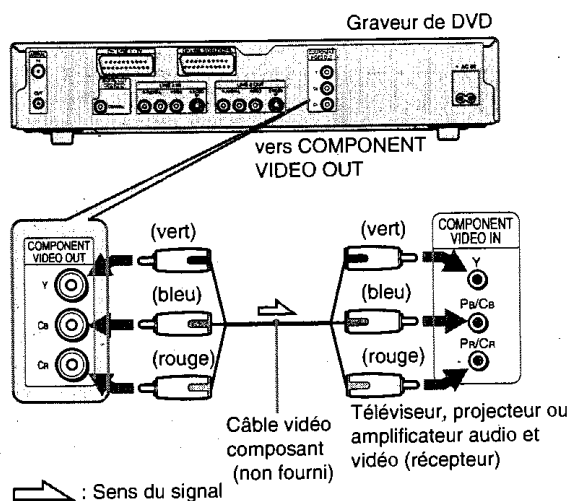

- Mise hors tension automatique  
Le graveur se met automatiquement hors tension s'il n'est pas utilisé après la mise hors tension du téléviseur.
- NexTVView Download (téléchargement NexTVView (vue suivante))  
Vous pouvez facilement régler la minuterie à l'aide de la fonction NexTVView Download sur votre téléviseur. Reportez-vous au mode d'emploi de votre téléviseur.
- \*1 « MEGALOGIC » est une marque déposée de Grundig Corporation.
- \*2 « EASYLINK » et « CINEMALINK » sont des marques commerciales de Philips Corporation.
- \*3 « Q-Link » est une marque commerciale de Panasonic Corporation.
- \*4 « EURO VIEW LINK » est une marque commerciale de Toshiba Corporation.
- \*5 « T-V LINK » est une marque commerciale de JVC Corporation.

### Conseil

SMARTLINK fonctionne également avec les téléviseurs dotés des fonctions EPG Timer Control et Now Recording. Pour de plus amples informations, reportez-vous au mode d'emploi fourni avec votre téléviseur.

### Remarques

- Les fonctions SMARTLINK ne sont pas disponibles pour les appareils raccordés via la prise LINE 3/DECODER du graveur de DVD.
- Tous les téléviseurs ne répondent pas aux fonctions indiquées ci-dessus.

## A propos des fonctions SMARTLINK (pour les raccordements SCART uniquement)

Si le téléviseur raccordé est compatible avec SMARTLINK, NexTVView Link, MEGALOGIC<sup>\*1</sup>, EASYLINK<sup>\*2</sup>, CINEMALINK<sup>\*2</sup>, Q-Link<sup>\*3</sup>, EURO VIEW LINK<sup>\*4</sup> ou T-V LINK<sup>\*5</sup>, ce graveur utilise automatiquement la fonction SMARTLINK après que le raccordement A de la page 17 a été effectué (le témoin SMARTLINK s'allume lors de la mise sous tension du téléviseur). Vous pouvez utiliser les fonctions SMARTLINK suivantes.

- Téléchargement pré-réglé  
Vous pouvez télécharger les données pré-réglées du tuner de votre téléviseur vers ce graveur et régler le graveur en fonction de ces données dans Réglage Facile. Ceci simplifie de façon significative la procédure de Réglage Facile. Veillez à ne pas débrancher les câbles et à ne pas quitter la fonction de Réglage Facile pendant cette opération (page 22).
- Enreg. TV Direct  
Vous permet d'enregistrer facilement ce que vous regardez à la télévision (page 40).
- Lecture monotouche  
Vous pouvez mettre le graveur et le téléviseur sous tension, régler l'entrée de votre téléviseur sur le graveur et lancer la lecture en appuyant une fois sur la touche ▷ (lecture) (page 52).
- Menu monotouche  
Vous pouvez mettre le graveur et le téléviseur sous tension, régler le téléviseur sur le canal du graveur et afficher le menu Liste de titres en appuyant une fois sur la touche TITLE LIST (page 55).
- Programmeur à une touche  
Vous pouvez mettre le graveur et le téléviseur sous tension, régler le téléviseur sur le canal du graveur et afficher le menu de programmation de minuterie en appuyant une fois sur la touche TIMER de la télécommande (page 42).

# Etape 4 : Raccordement des câbles audio

Sélectionnez le raccordement le mieux adapté à votre appareil. Lisez bien les modes d'emploi des appareils que vous souhaitez raccorder.

Raccordement	Votre type d'installation
<b>A</b> <b>Téléviseur</b> • Effets ambiophoniques : Dynamique, Large	
<b>B</b> <b>Amplificateur stéréo (récepteur) et deux enceintes</b> <b>Platine MD ou DAT</b> • Effets ambiophoniques : Standard • Effets ambiophoniques : Aucun	
<b>C</b> <b>Amplificateur audio et vidéo (récepteur) doté d'un décodeur Dolby Surround (Pro Logic)*1 et de trois à six enceintes</b> • Effets ambiophoniques : Dolby Surround (Pro Logic)	
<b>D</b> <b>Amplificateur audio et vidéo (récepteur) équipé d'une prise d'entrée numérique, d'un décodeur Dolby Digital, MPEG audio ou DTS*2 et de six enceintes</b> • Effets ambiophoniques : Dolby Digital (5.1 canaux), DTS (5.1 canaux) ou MPEG audio	

\*1 Fabriqué sous licence de Dolby Laboratories. Les termes « Dolby » et « Pro Logic », ainsi que le sigle double D sont des marques commerciales de Dolby Laboratories.  
 \*2 « DTS » et « DTS Digital Out » sont des marques commerciales de Digital Theater Systems, Inc.

## A Raccordement à votre téléviseur

Ce raccordement utilise les enceintes de votre téléviseur pour le son. Lorsque vous utilisez le câble SCART (EURO AV) pour le raccordement A de la section « Etape 3 : Raccordement des câbles vidéo » (page 17), il n'est pas nécessaire de raccorder des câbles audio au téléviseur.

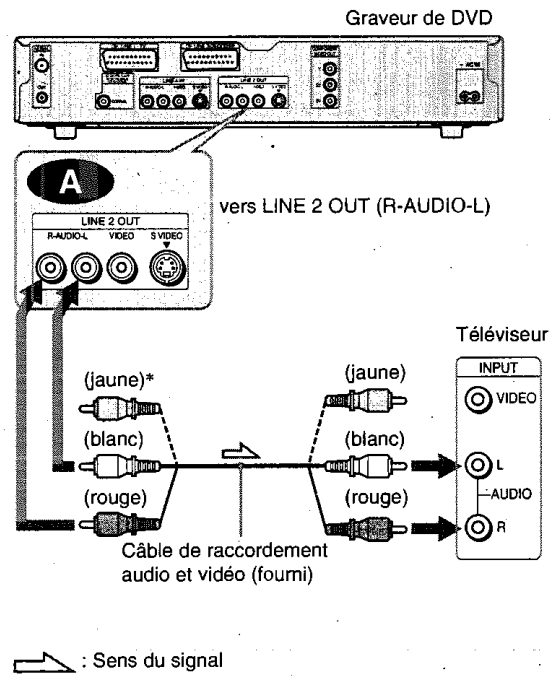

\* La fiche jaune transmet les signaux vidéo (page 17).

### Conseil

Lors du raccordement de ce graveur à un téléviseur mono, utilisez un câble de conversion stéréo-mono (non fourni). Raccordez les prises LINE 2 OUT (R-AUDIO-L) à la prise d'entrée audio du téléviseur.

### Remarque

Ne raccordez pas simultanément les prises LINE 4 IN (R-AUDIO-L) aux prises de sortie audio du téléviseur.

## B Raccordement à un amplificateur stéréo (récepteur) et à deux enceintes/ Raccordement à une platine MD ou DAT

Si l'amplificateur stéréo (récepteur) est doté uniquement de prises d'entrée audio L et R, utilisez le raccordement **B-1**. Si l'amplificateur (récepteur) est doté d'une prise d'entrée numérique ou si vous raccordez le graveur à une platine MD ou DAT, utilisez le raccordement **B-2**. Dans ce cas, vous pouvez également raccorder le graveur directement à la platine MD ou DAT sans utiliser votre amplificateur stéréo (récepteur).

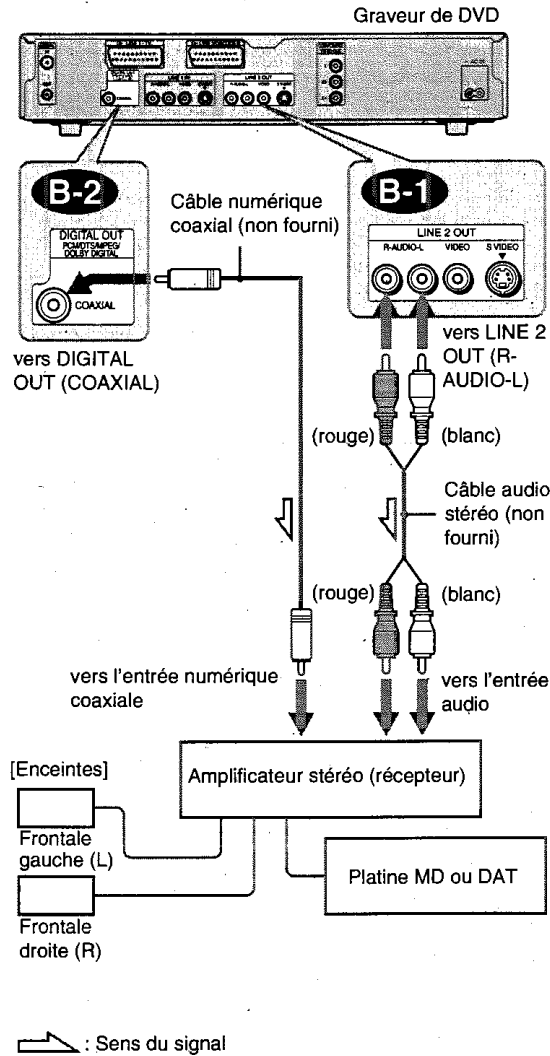

### Conseil

Pour le raccordement **B-1**, vous pouvez utiliser le câble audio et vidéo fourni au lieu d'un câble audio stéréo supplémentaire.

## C Raccordement à un amplificateur audio et vidéo (récepteur) doté d'un décodeur Dolby Surround (Pro Logic) et de trois à six enceintes

Si votre amplificateur audio et vidéo (récepteur) est équipé uniquement de prises d'entrée audio L et R, utilisez le raccordement **C-1**. Si votre amplificateur (récepteur) dispose d'une prise d'entrée numérique, utilisez le raccordement **C-2**. Seuls les disques audio Dolby Surround ou multicanaux (Dolby Digital) permettent d'obtenir l'effet Dolby Surround.

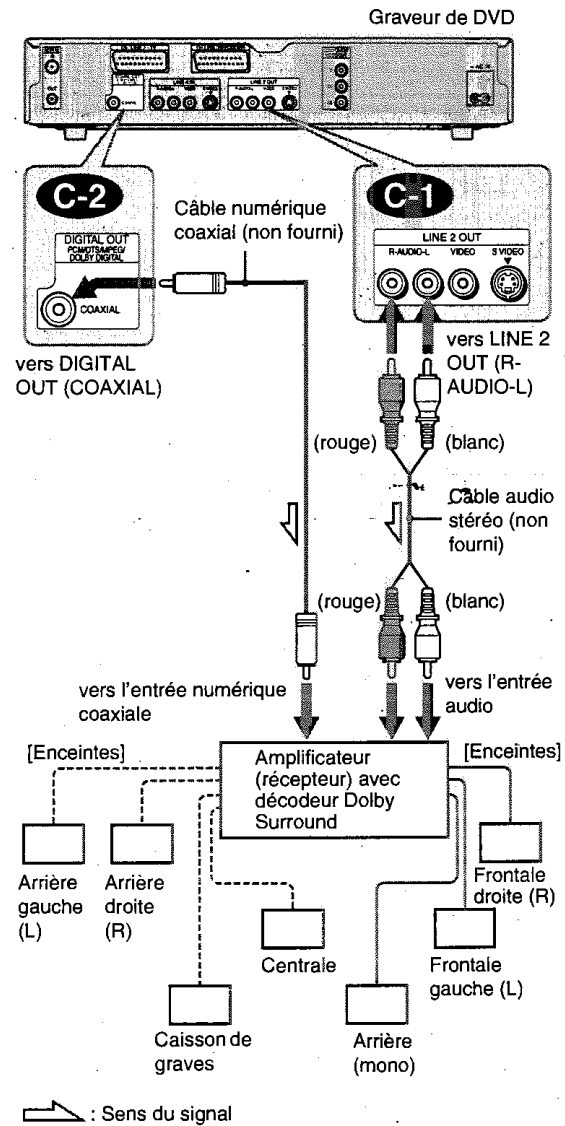

### Conseil

Afin de déterminer l'emplacement correct des enceintes, reportez-vous aux modes d'emploi des appareils raccordés.

### Remarque

Lors du raccordement de six enceintes, remplacez l'enceinte arrière mono par une enceinte centrale, deux enceintes arrière et un caisson de graves.

## D Raccordement à un amplificateur audio et vidéo (récepteur) doté d'une prise d'entrée numérique et de six enceintes

Si votre amplificateur audio et vidéo (récepteur) est doté d'un décodeur Dolby Digital, audio MPEG ou DTS et d'une prise d'entrée numérique, utilisez ce raccordement. Notez bien que les effets de son ambiophonique de ce graveur ne peuvent pas être utilisés avec ce raccordement.

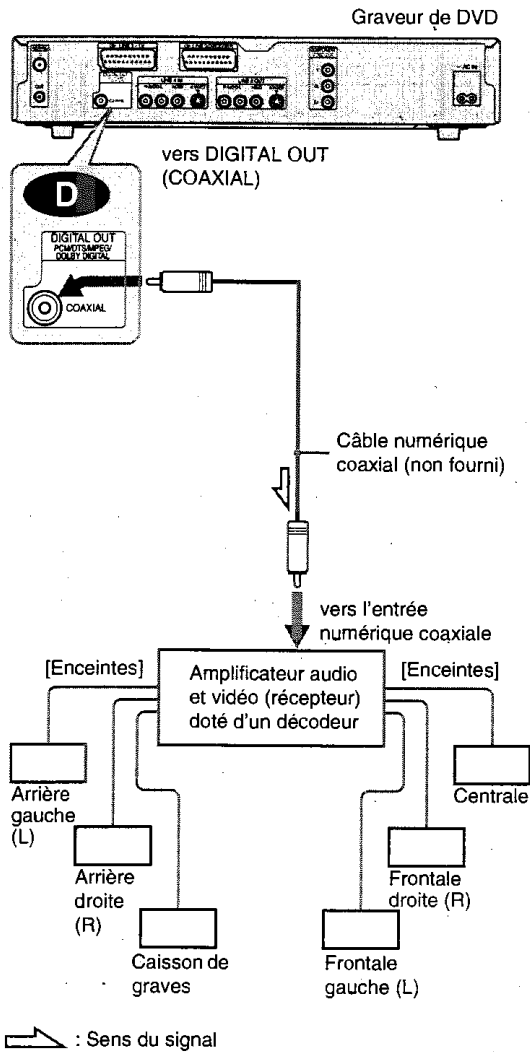

### Conseil

Afin de déterminer l'emplacement correct des enceintes, reportez-vous aux modes d'emploi des appareils raccordés.

### Remarque

Après avoir effectué tous les raccordements, veuillez à régler « Dolby Digital » sur « Dolby Digital » et « DTS » sur « Oui » sous « Audio » dans Réglage Facile (page 22). Si votre amplificateur audio et vidéo (récepteur) est équipé d'un décodeur audio MPEG, réglez « MPEG » sur « MPEG » dans le menu « Audio ». Sinon, les enceintes émettent un bruit de forte amplitude ou pas de son du tout.

## Etape 5 : Raccordement du cordon d'alimentation

Raccordez le cordon d'alimentation fourni à la borne AC IN du graveur. Branchez ensuite les cordons d'alimentation du graveur et du téléviseur sur les prises secteur. Après avoir branché les appareils sur le secteur, **vous devez patienter un instant avant de commencer à utiliser le graveur**. Vous pouvez utiliser le graveur lorsque la fenêtre d'affichage du panneau frontal s'allume et que le graveur passe en mode d'attente. Si vous raccordez un appareil supplémentaire au graveur (pages 27 à 29), veillez à raccorder le cordon d'alimentation une fois tous les autres raccordements effectués.

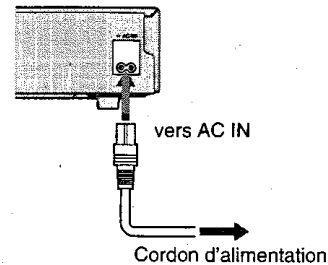

## Etape 6 : Insertion des piles

Vous pouvez commander le graveur à l'aide de la télécommande fournie. Insérez deux piles R6 (AA) en faisant correspondre les pôles ⊕ et ⊖ des piles avec les inscriptions à l'intérieur du logement de piles. Lors de l'utilisation de la télécommande, pointez-la vers le capteur de télécommande  sur le graveur.

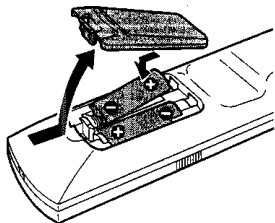

### Remarques

- Ne laissez pas la télécommande dans un endroit extrêmement chaud ou humide.
- Ne laissez tomber aucun corps étranger dans le boîtier de la télécommande, en particulier lors du remplacement des piles.
- N'exposez pas le capteur de télécommande à la lumière directe du soleil ou à la lumière d'appareils d'éclairage. Ceci pourrait entraîner un problème de fonctionnement.
- Si vous prévoyez de ne pas utiliser la télécommande pendant une période prolongée, retirez-en les piles pour éviter tout dommage dû à une fuite d'électrolyte ou à la corrosion.

## Etape 7 : Réglage Facile

Suivez les étapes ci-dessous pour régler uniquement les paramètres de base nécessaires à l'utilisation du graveur. Si vous ne terminez pas la phase de Réglage Facile, celle-ci s'affiche à chaque fois que vous mettez votre graveur sous tension. Effectuez les réglages dans l'ordre suivant.

Choix de la langue des messages à l'écran



Réglage du tuner et du canal



Réglage de l'horloge



Réglage du type de téléviseur



Réglage du raccordement vidéo



Réglage du raccordement audio

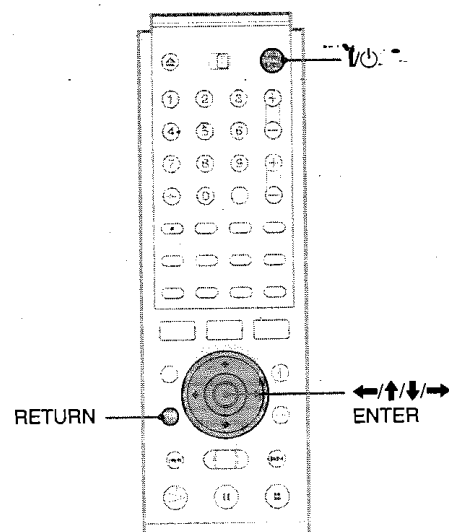

**1** Mettez le téléviseur sous tension.

**2** Appuyez sur I/O.

**3** Commutez le sélecteur d'entrée du téléviseur de manière à ce que le signal provenant du graveur apparaisse à l'écran du téléviseur. Le message « Les réglages initiaux pour le fonctionnement de l'enregistreur DVD sont faits. Ils peuvent être modifiés avec la fonction Réglage. » s'affiche. Si ce message ne s'affiche pas, sélectionnez « Régl. facile » sous « RÉGLAGES » dans le menu Système pour lancer le réglage facile. Pour plus de détails, reportez-vous à la section « Installation et réglages » page 79.

**4** Appuyez sur **ENTER**.

Le menu de réglage permettant de sélectionner la langue des menus à l'écran s'affiche.

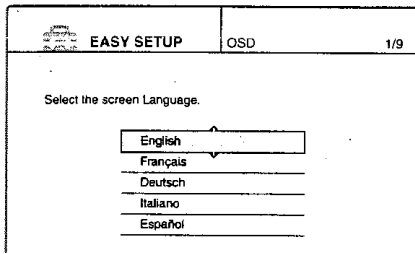

**5** Appuyez sur **↑/↓** pour sélectionner une langue.

**6** Appuyez sur **ENTER**.

Le menu de réglage permettant de sélectionner le pays et la langue pour le système de tuner s'affiche. L'ordre de programmation est réglé en fonction du pays ou de la langue sélectionné.

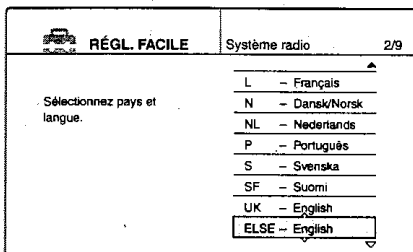

**7** Appuyez sur **↑/↓** pour sélectionner le pays ou la langue souhaité.

Si vous utilisez l'appareil dans un pays francophone non cité dans la liste affichée, sélectionnez « ELSE ».

**8** Appuyez sur **ENTER**.

Si vous avez effectué le raccordement **A** (page 17) et que le téléviseur raccordé est compatible avec les fonctions SMARTLINK, la fonction « Téléchargement pré-réglé » se lance automatiquement (page 18).

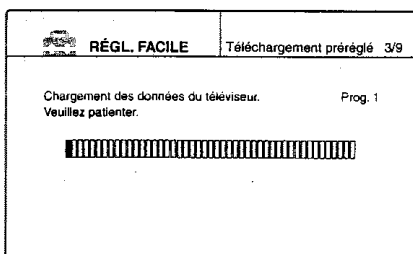

Si la fonction « Téléchargement pré-réglé » n'est pas disponible ou si vous avez effectué un raccordement autre que **A** (page 17), la fonction « Préréglage Auto Radio » entame automatiquement la recherche de tous les canaux pouvant être captés et les pré-règle.

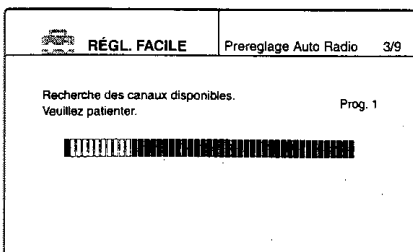

Pour régler manuellement les canaux, reportez-vous à la section page 81.

**9** Lorsque le téléchargement ou la recherche sont terminés, la fonction Horloge se met automatiquement en marche.

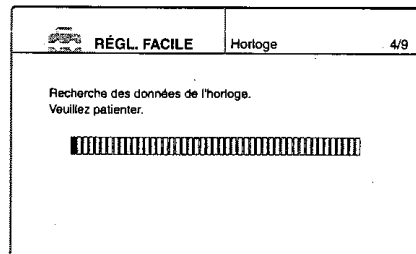

Si l'heure ou la date ne sont pas réglées, le message « L'horloge n'a pas été réglée automatiquement. Réglez l'heure et la date manuellement. » s'affiche. Réglez manuellement l'horloge avec les touches **←/↑/↓/→**, puis appuyez sur **ENTER**.

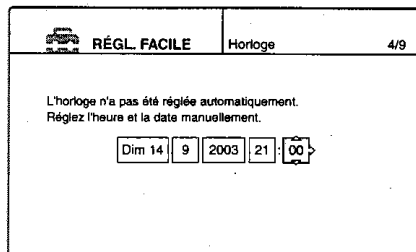

**10** Une fois le signal de l'heure reçu, le menu de réglage permettant de sélectionner le format d'écran du téléviseur raccordé s'affiche.

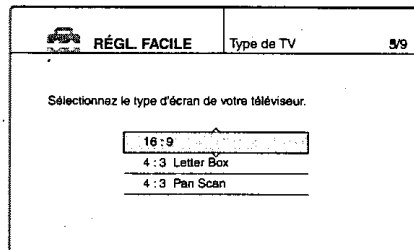

**11** Appuyez sur les touches **↑/↓** pour sélectionner le réglage correspondant au type de votre téléviseur.

◆ Si vous possédez un téléviseur grand écran ou un téléviseur standard 4:3 offrant le format d'affichage grand écran

- 16:9

◆ Si vous possédez un téléviseur standard 4:3

- 4:3 Letter Box

Affiche les images au format grand écran avec des bandes dans le haut et le bas de l'écran.

- 4:3 Pan Scan

Affiche automatiquement les images au format grand écran sur toute la surface de l'écran et coupe les parties excédentaires.

Pour plus de détails, reportez-vous à la section « Réglages Vidéo » à la page 85.

## 12 Appuyez sur ENTER.

Le menu de réglage pour les prises de sortie composante s'affiche.

## 13 Appuyez sur ↑/↓ pour sélectionner une option.

Sélectionnez « Oui » si vous utilisez les prises COMPONENT VIDEO OUT ou sélectionnez « Non » si vous n'utilisez pas les prises COMPONENT VIDEO OUT.

## 14 Appuyez sur ENTER.

Le menu de réglage pour le raccordement à la prise LINE 3/DECODER s'affiche.

## 15 Appuyez sur ↑/↓ pour sélectionner une option.

Sélectionnez « Oui » si vous souhaitez raccorder un décodeur à la prise LINE 3/DECODER ou sélectionnez « Non » si vous ne souhaitez pas raccorder de décodeur.

## 16 Appuyez sur ENTER.

Le menu de réglage permettant de sélectionner le type de signal vidéo provenant de la prise LINE1-TV s'affiche.

REGL. FACILE    Sortie ligne1    8/9

Sélectionnez le signal de sortie Ligne1.

Vidéo  
S Vidéo  
RVB

## 17 Appuyez sur ↑/↓ pour sélectionner le type de signal que vous souhaitez émettre à partir de la prise LINE1-TV.

Notez que si vous sélectionnez « Oui » à l'étape 13, il n'est pas possible de sélectionner « RVB », et que si vous sélectionnez « Oui » à l'étape 15, il n'est pas possible de sélectionner « S Vidéo ».

### ◆ Pour émettre des signaux vidéo

- Vidéo

### ◆ Pour émettre des signaux S-vidéo

- S Vidéo

### ◆ Pour émettre des signaux RVB

- RVB

Si vous sélectionnez « S Vidéo » ou « RVB », SMARTLINK est désactivé.

## 18 Appuyez sur ENTER.

Le menu de réglage permettant de sélectionner le type de prise utilisé pour le raccordement de l'appareil à votre amplificateur (récepteur) s'affiche.

REGL. FACILE    Raccordement audio    9/9

Cet enregistreur est-il raccordé à un amplificateur (récepteur)?  
Sélectionnez le type de prise utilisé.

Oui: LINE2 OUT(R-AUDIO-L)  
Oui: DIGITAL OUT  
Non

## 19 Appuyez sur ↑/↓ pour sélectionner le type de prise utilisé (le cas échéant) pour le raccordement d'un amplificateur (récepteur), puis appuyez sur ENTER.

Choisissez le paramètre correspondant au raccordement audio que vous avez sélectionné aux pages 19 à 21 (A à D).

**A**

- Si vous raccordez le graveur à un téléviseur uniquement, sélectionnez « Non », puis passez à l'étape 23.

**B-1 C-1**

- Sélectionnez « Oui : LINE 2 OUT (R-AUDIO-L) », puis passez à l'étape 23.

**B-2 C-2 D**

- Sélectionnez « Oui : DIGITAL OUT ». Le menu de réglage pour « Dolby Digital » s'affiche.

## 20 Appuyez sur ↑/↓ pour sélectionner le type de signal Dolby Digital à envoyer à l'amplificateur (récepteur).

Choisissez le signal correspondant au raccordement audio que vous avez sélectionné aux pages 20 à 21.

(B à D).

REGL. FACILE    Raccordement audio    9/9

Dolby Digital

D-PCM  
Dolby Digital

**B-2 C-2**

- D-PCM

**D**

- Dolby Digital (uniquement si l'amplificateur (récepteur) est doté d'un décodeur Dolby Digital)

## 21 Appuyez sur ENTER.

Le menu de réglage permettant de sélectionner le type de sortie de signal DTS s'affiche.

REGL. FACILE    Raccordement audio    9/9

DTS

Oui  
Non

- 22** Appuyez sur **↑/↓** pour décider si vous souhaitez ou non envoyer un signal DTS à votre amplificateur (récepteur), puis appuyez sur **ENTER**.

Choisissez le paramètre correspondant au raccordement audio que vous avez sélectionné aux pages 20 à 21 (**B** à **D**).

**B-2** **C-2**

• Non

**D**

• Oui (uniquement si l'amplificateur (récepteur) possède un décodeur DTS)

- 23** Appuyez sur **ENTER** lorsque le message « Terminer » s'affiche.

Le Réglage Facile est terminé. Toutes les opérations de raccordement et de réglage sont terminées.

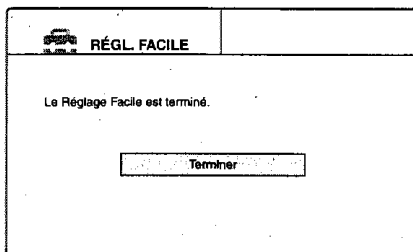

### Pour revenir à l'étape précédente

Appuyez sur **RETURN**.

#### Conseils

- Si votre amplificateur audio et vidéo (récepteur) est équipé d'un décodeur audio MPEG, réglez « MPEG » sur « MPEG » (page 87).
- Si vous souhaitez exécuter de nouveau le Réglage Facile, sélectionnez « Régl. facile » sous « Réglages » dans le menu Système.

## Réglage de la télécommande

Vous pouvez contrôler votre téléviseur à l'aide de la télécommande fournie en réglant le signal de commande de la télécommande.

### Remarques

- Selon l'appareil raccordé, il se peut que vous ne puissiez pas commander votre téléviseur avec aucune ou seulement certaines des touches ci-dessous.
- Lorsque vous saisissez un nouveau code, il remplace le code saisi précédemment.
- Lorsque vous remplacez les piles de la télécommande, il se peut que le numéro de code soit réinitialisé à la valeur par défaut. Dans ce cas, vous devez redéfinir le numéro de code approprié.

## Contrôle de votre téléviseur avec la télécommande

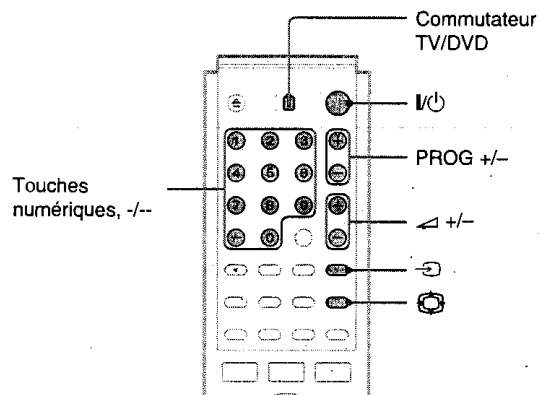

- 1** Réglez le commutateur TV/DVD sur TV.



- 2** Maintenez enfoncée la touche I/⏻.

- 3** Saisissez le code du fabricant de votre téléviseur (voir « Numéros de code des téléviseurs pouvant être commandés » ci-dessous) avec les touches numériques.

- 4** Relâchez I/⏻.

Lorsque le commutateur TV/DVD est réglé sur TV, la télécommande permet les opérations suivantes :

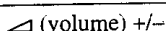

	Permet de mettre sous tension et hors tension votre téléviseur
	Permet de régler le volume du téléviseur
 (mode grand écran)	Permet d'activer ou de désactiver le mode grand écran d'un téléviseur grand écran
 (télévision/vidéo)	Permet de commuter la source d'entrée de votre téléviseur.
PROG +/-, Touches numériques, -/-*	Permettent de sélectionner le canal sur votre téléviseur

\* Pour sélectionner le canal du téléviseur avec les touches numériques lorsque le numéro comprend deux chiffres, appuyez d'abord sur -/-, puis appuyez sur les touches numériques.

### Pour actionner la touche TV/DVD (pour les raccordements SCART uniquement)

La touche TV/DVD permet de passer du graveur à la dernière source d'entrée sélectionnée sur le téléviseur et vice-versa. Pointez la télécommande vers le graveur lorsque vous utilisez cette touche. Cette touche fonctionne même si le commutateur TV/DVD est réglé sur DVD. Lorsque vous raccordez le graveur au téléviseur via les prises SCART (EURO AV), la source d'entrée du téléviseur se règle automatiquement sur le graveur lorsque vous lancez la lecture. Pour regarder une autre source, appuyez sur la touche TV/DVD pour changer de source d'entrée du téléviseur.

### Numéros de code des téléviseurs pouvant être commandés

Si plusieurs codes sont indiqués, essayez-les un par un, jusqu'à ce que vous trouviez celui qui fonctionne avec votre téléviseur.

Fabricant	Numéro de code
Sony	01 (par défaut)
Aiwa	01 (par défaut)
Grundig	11
Hitachi	24
Loewe	08, 45
Nokia	15, 16, 69
Panasonic	17, 49
Philips	06, 07, 08
Saba	12, 13
Samsung	06, 22, 23
Sanyo	25
Sharp	29
Telefunken	36
Thomson	43
Toshiba	38

## Si vous possédez un lecteur de DVD Sony ou plusieurs graveurs de DVD Sony

Si la télécommande fournie interfère avec les commandes de votre autre graveur ou lecteur de DVD Sony, réglez le numéro du mode de commande de ce graveur et de la télécommande fournie sur un réglage différent de celui de l'autre graveur ou lecteur de DVD Sony.

Le mode de commande de ce graveur et de la télécommande fournie est réglé par défaut sur DVD 3.

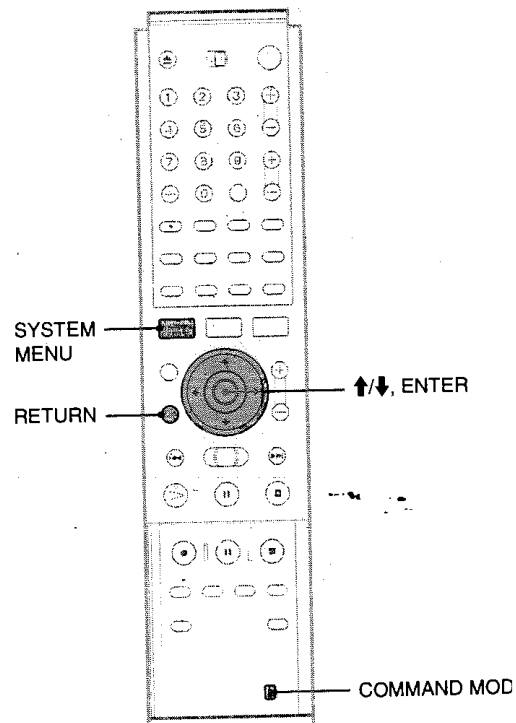

**1** Appuyez sur la touche SYSTEM MENU. Le menu Système s'affiche.

**2** Appuyez sur  pour sélectionner « RÉGLAGES », puis appuyez sur ENTER.

RÉGLAGES	
Réglages	Réglage du canal
Vidéo	Lista des Chaines
Audio	Horloge
Fonctions	Langue
Options	
Régl. facile	

**3** Appuyez sur  pour sélectionner « Options », puis appuyez sur ENTER.

RÉGLAGES	
Réglages	Formater le disque : Sélectionnable ↓
Vidéo	Enregistrement bilingue : Principal ↓
Audio	Afficheur : Lumineux ↓
Fonctions	Affichage automatique : Oui ↓
Options	Mode de commande : DVD3 ↓
Régl. facile	Réglage Par Defaut

- 4** Appuyez sur **↑/↓** pour sélectionner « Mode de commande », puis appuyez sur **ENTER**.

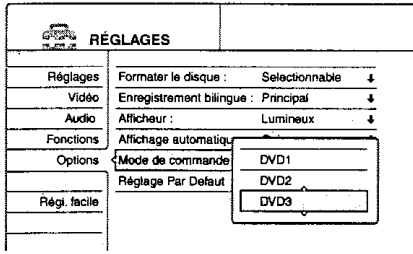

- 5** Appuyez sur **↑/↓** pour sélectionner le mode de commande (DVD1, DVD2 ou DVD3), puis appuyez sur **ENTER**.

- 6** Faites coulisser le commutateur **COMMAND MODE** de la télécommande pour que son réglage corresponde au mode sélectionné ci-dessus.

**Pour revenir à l'étape précédente**

Appuyez sur **RETURN**.

## Raccordement d'un magnétoSCOPE ou d'un autre appareil d'enregistrement similaire à la prise LINE 3

Vous pouvez utiliser ce graveur comme lecteur source ou comme platine d'enregistrement.

Raccordez un magnétoSCOPE ou un appareil d'enregistrement similaire à la prise LINE 3/DECODER de ce graveur.

Avant de raccorder le graveur au magnétoSCOPE ou à un appareil d'enregistrement, débranchez le graveur de l'alimentation secteur.

Pour graver un disque sur ce graveur, reportez-vous à la page 50.

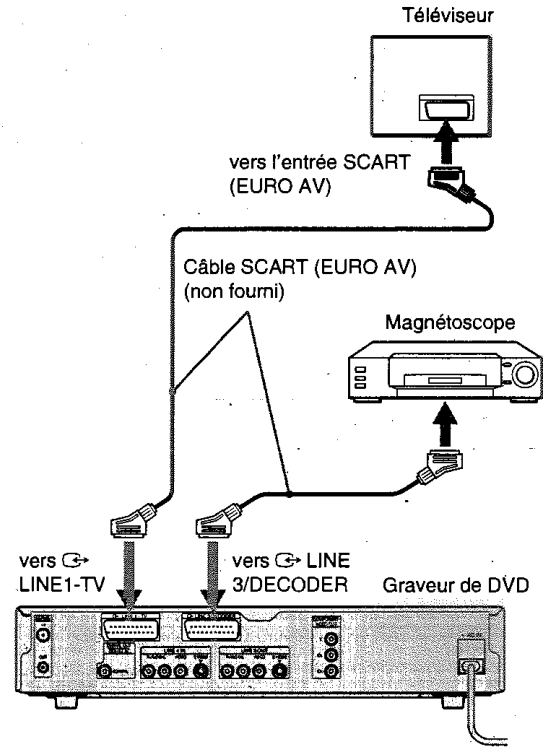

**Conseils**

- Si vous utilisez un autre graveur avec des prises S VIDEO et AUDIO IN/OUT, vous pouvez raccorder ces prises aux prises S VIDEO et R-AUDIO-L IN/OUT de ce graveur.
- Si vous utilisez ce graveur comme lecteur source, reportez-vous au mode d'emploi de l'appareil raccordé pour obtenir des instructions d'enregistrement.

**Remarques**

- Si vous faites passer les signaux du graveur via le magnétoSCOPE, il est possible que l'image reçue sur l'écran du téléviseur ne soit pas claire.

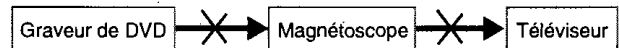

- Les fonctions SMARTLINK ne sont pas disponibles pour les appareils raccordés via la prise LINE 3/DECODER du graveur de DVD.
- Les images contenant des signaux de protection contre la copie qui empêchent toute copie ne peuvent pas être enregistrées.
- Lorsque vous enregistrez sur un magnétoSCOPE depuis ce graveur de DVD, ne commutez pas la source d'entrée vers le téléviseur en appuyant sur la touche TV/DVD de la télécommande.
- Si vous débranchez le cordon d'alimentation du graveur, vous ne pouvez pas visionner les signaux provenant du magnétoSCOPE raccordé.

## Raccordement d'un magnétoscope ou d'un autre appareil d'enregistrement similaire aux prises LINE 2 IN ou LINE 4 IN

Vous pouvez raccorder un autre appareil (p. ex. un magnétoscope ou un caméscope) et émettre des signaux audio et vidéo vers le graveur pour l'enregistrement.

Raccordez un magnétoscope ou un autre appareil d'enregistrement similaire aux prises LINE 2 IN ou LINE 4 IN du graveur. Avant de raccorder le tuner, débranchez le graveur de l'alimentation secteur.

Pour effectuer un enregistrement, reportez-vous à la page 50.

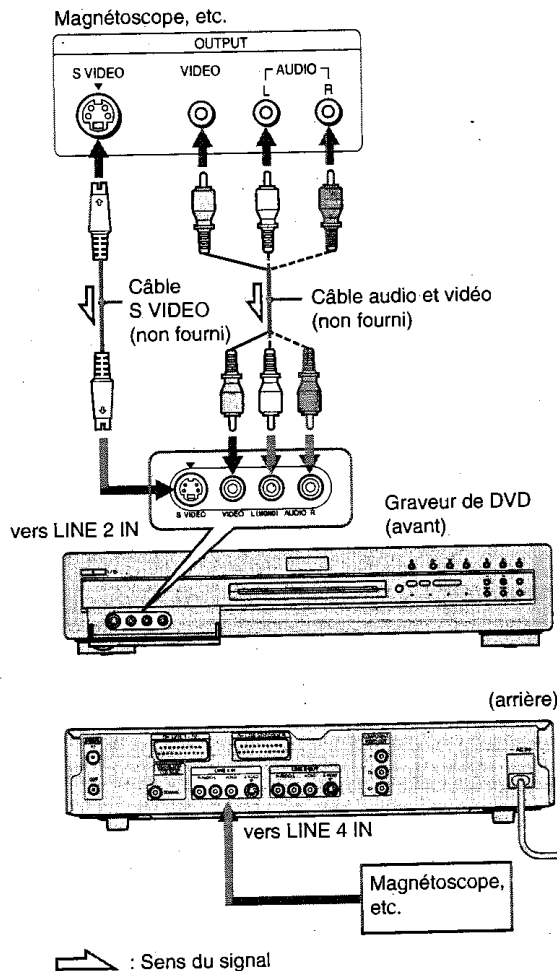

### Conseil

Lorsque l'appareil raccordé n'émet qu'un son mono, utilisez les câbles audio qui distribuent le son mono vers les canaux gauche et droit (non fournis).

### Remarques

- Ne raccordez pas la prise LINE IN (VIDEO) jaune lorsque vous utilisez un câble S VIDEO (non fourni).
- Ne raccordez pas la prise de sortie de ce graveur à la prise d'entrée d'un autre appareil alors que la prise de sortie de cet autre appareil est raccordée à la prise d'entrée de ce graveur. Cela peut créer des parasites (retour).
- Les images contenant des signaux de protection contre la copie qui empêchent toute copie ne peuvent pas être enregistrées.

## Raccordement à un tuner satellite ou numérique

Raccordez un tuner satellite ou numérique à ce graveur à l'aide de la prise LINE 3/DECODER. Avant de raccorder le tuner, débranchez le graveur de l'alimentation secteur.

Pour utiliser la fonction Synchro-Rec, reportez-vous au schéma ci-dessous.

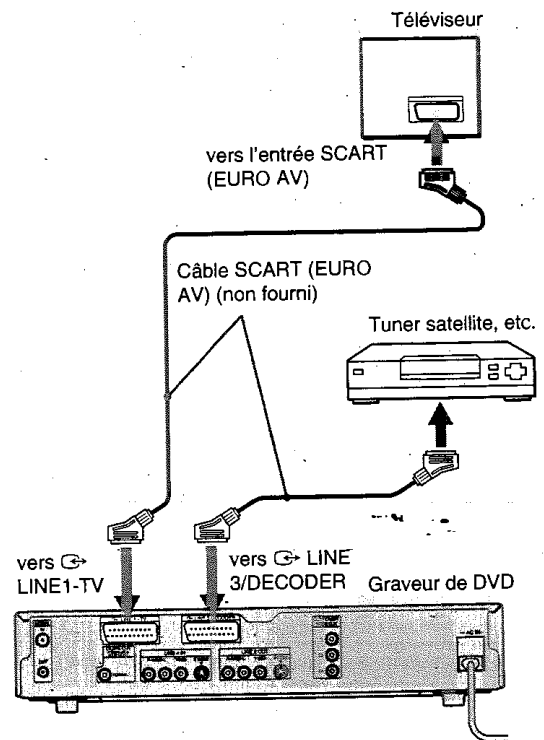

### Si le tuner satellite peut émettre des signaux RVB

Ce graveur accepte les signaux RVB. Si le tuner satellite peut émettre des signaux RVB, raccordez le connecteur TV SCART sur le tuner satellite à la prise LINE 3/DECODER et réglez « Entrée ligne3 » de « Réglage scart » sur « Video/RVB ». Reportez-vous à la section « Réglages Vidéo » à la page 85. Notez que ce raccordement et ce réglage désactivent la fonction SMARTLINK.

### Si vous souhaitez utiliser la fonction Synchro Rec

Ce raccordement est nécessaire pour l'utilisation de la fonction d'enregistrement synchronisé. Reportez-vous à la section « Enregistrement depuis un appareil externe avec minuterie (Synchro Rec) » à la page 48.

Réglez « Entrée ligne3 » sous « Réglage scart » en fonction des spécifications de votre tuner satellite. Reportez-vous aux instructions du tuner satellite pour de plus amples informations.

#### ◆ Si vous utilisez un tuner B Sky B

Raccordez la prise VCR SCART du tuner à la prise LINE 3/DECODER. Réglez ensuite « Entrée ligne3 » sous « Réglage scart » en fonction des spécifications de la prise VCR SCART de votre tuner satellite.

### Remarques

- Ne réglez pas « Entrée ligne3 » de « Réglage scart » dans « Vidéo » sur « Decodeur ».
- L'enregistrement synchronisé ne fonctionne pas avec certains tuners. Pour obtenir des informations détaillées, reportez-vous au mode d'emploi du tuner.
- Si vous débranchez le cordon d'alimentation du graveur, vous ne pouvez pas visionner les signaux provenant du tuner raccordé.

## Raccordement d'un décodeur TV payante/ Canal+

Vous pouvez regarder ou enregistrer des programmes TV payante/Canal+ si vous raccordez un décodeur (non fourni) au graveur. Avant de raccorder le décodeur, débranchez le graveur de l'alimentation secteur.

### Branchement d'un décodeur

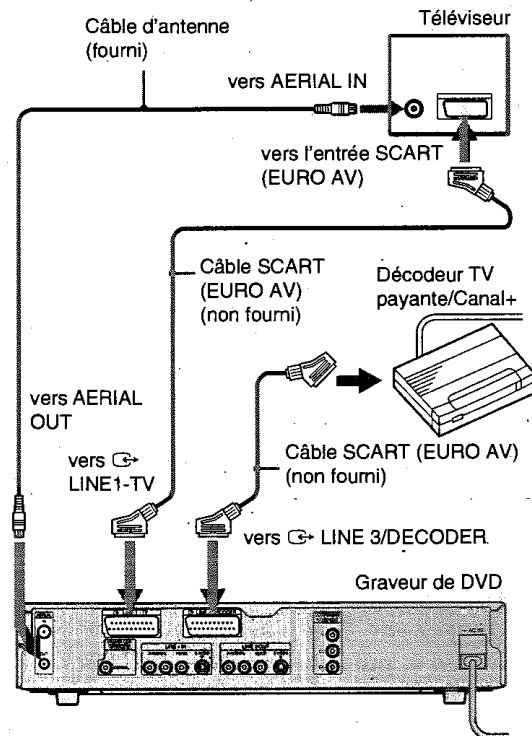

### Réglage des canaux TV payante/ Canal+

Pour regarder ou enregistrer des programmes TV payante/Canal+, réglez votre graveur pour recevoir les canaux à l'aide de l'affichage à l'écran.

Afin de régler les canaux correctement, suivez bien toutes les étapes suivantes.

→ Suite à la page suivante

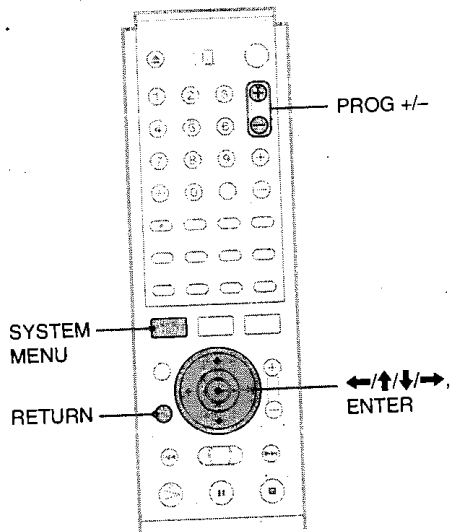

**1** Appuyez sur la touche SYSTEM MENU.  
Le menu Système s'affiche.

**2** Appuyez sur  $\uparrow/\downarrow$  pour sélectionner « RÉGLAGES », puis appuyez sur ENTER.

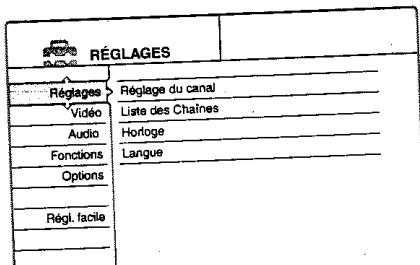

**3** Appuyez sur  $\uparrow/\downarrow$  pour sélectionner « Vidéo », puis appuyez sur ENTER.

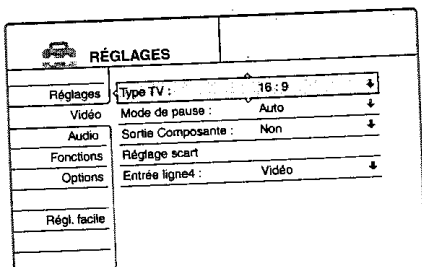

**4** Appuyez sur  $\uparrow/\downarrow$  pour sélectionner « Réglage scart », puis appuyez sur ENTER.

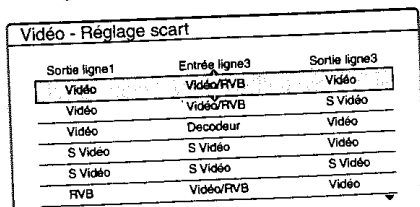

**5** Appuyez sur  $\uparrow/\downarrow$  pour sélectionner « Vidéo » ou « RVB » pour « Sortie ligne1 », « Decodeur » pour « Entrée ligne3 » et « Vidéo » pour « Sortie ligne3 », puis appuyez sur ENTER.  
Réglages Vidéo s'affiche de nouveau.

**6** Appuyez sur RETURN pour ramener le curseur à la colonne de gauche.

**7** Appuyez sur  $\uparrow/\downarrow$  pour sélectionner « Réglage », puis appuyez sur ENTER.

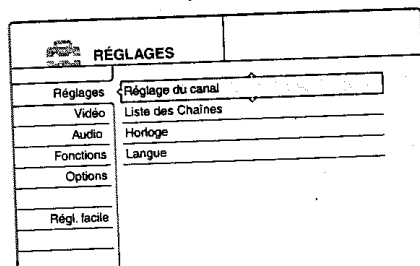

**8** Appuyez sur  $\uparrow/\downarrow$  pour sélectionner « Réglage du canal », puis appuyez sur ENTER.

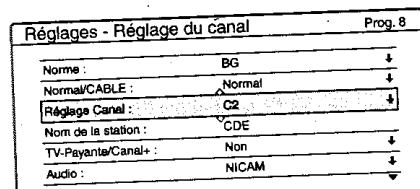

**9** Appuyez sur PROG +/- pour sélectionner chaîne souhaitée.

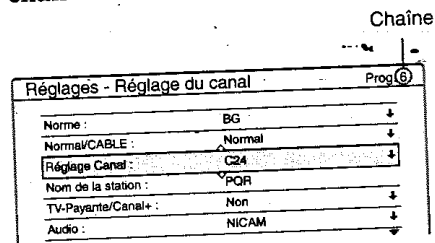

**10** Appuyez sur  $\uparrow/\downarrow$  pour sélectionner « Norme », puis appuyez sur ENTER.

**11** Appuyez sur  $\uparrow/\downarrow$  pour sélectionner le système de télévision disponible, BG, DK ou I, puis appuyez sur ENTER.  
Pour recevoir les programmations en France, sélectionnez L.

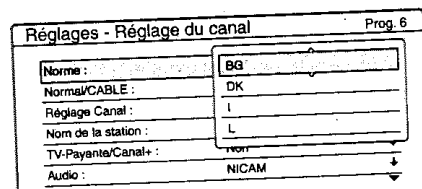

**12** Appuyez sur  $\uparrow/\downarrow$  pour sélectionner « Normal/CABLE », puis appuyez sur ENTER.

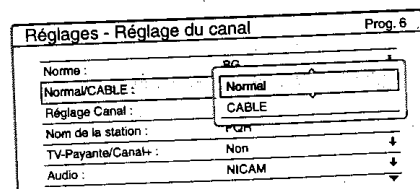

- 13** Appuyez sur **↑/↓** pour sélectionner « Normal », puis appuyez sur **ENTER**.  
Pour préréglager les canaux CATV (télévision câblée), sélectionnez « CABLE ».

- 14** Appuyez sur **↑/↓** pour sélectionner « Réglage Canal », puis appuyez sur **ENTER**.

Réglages - Réglage du canal		Prog. 6
Norme :	BG	↓
Normal/CABLE :	Normal	↓
Réglage Canal :	C24	↓
Nom de la station :		
TV-Payante/Canal+ :	Non	↓
Audio :	NICAM	↓

- 15** Appuyez sur **↑/↓** pour sélectionner le canal TV payante/Canal+, puis appuyez sur **ENTER**.

- 16** Appuyez sur **↑/↓** pour sélectionner « TV-Payante/Canal+ », puis appuyez sur **ENTER**.

Réglages - Réglage du canal		Prog. 6
Norme :	BG	↓
Normal/CABLE :	Normal	↓
Réglage Canal :	C24	↓
Nom de la station :	POP	
TV-Payante/Canal+ :	Oui	↓
Audio :	Non	↓

- 17** Appuyez sur **↑/↓** pour sélectionner « Oui », puis appuyez sur **ENTER**.

- 18** Appuyez plusieurs fois sur **SYSTEM MENU** pour quitter le menu.

### Pour revenir à l'étape précédente

Appuyez sur **RETURN**.

#### Remarques

- Lors du réglage de « Entrée ligne3 » sur « Decodeur » à l'étape 5 ci-dessus, vous ne pouvez pas sélectionner « L3 » parce que ligne3 devient la ligne dédiée du décodeur.
- Si vous débranchez le cordon d'alimentation du graveur, vous ne pouvez pas visionner les signaux provenant du décodeur raccordé.

# Utilisation du graveur

Le fonctionnement global du graveur est simple. En général, les commandes sont affichées dans le menu et peuvent être sélectionnées par une simple pression sur ←/↑/↓/→, puis sur ENTER. Une fois que vous maîtriserez la procédure normale, vous trouverez le graveur simple d'utilisation.

## Guide des menus

Le graveur utilise les quatre types de menus suivants pour la plupart des opérations : Menu Système, Liste de titres, Tool et Sub-menu.

Il est également doté d'un menu Infos disque permettant de vérifier le statut du disque inséré et d'un clavier à l'écran vous permettant d'identifier un titre ou un disque.

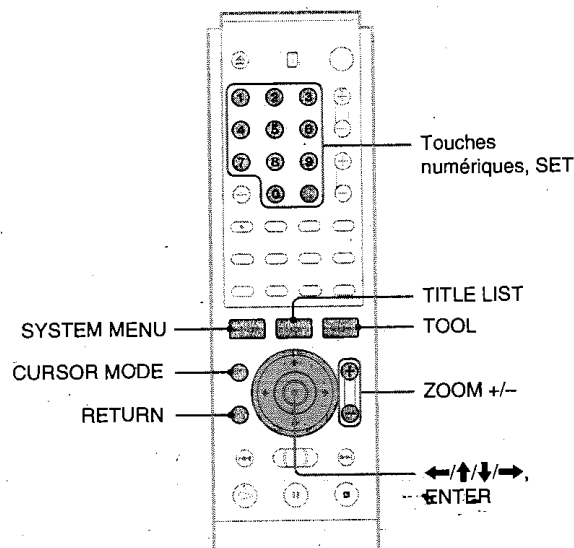

## Menu Système

Le menu Système s'affiche lorsque vous appuyez sur SYSTEM MENU. Il vous donne accès à toutes les fonctions principales du graveur.

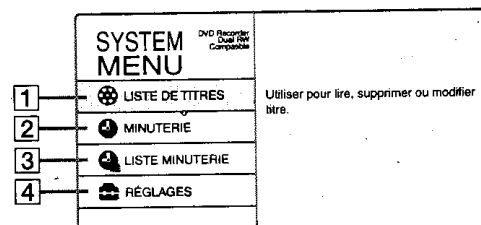

- 1 LISTE DE TITRES (page 55 et 67) :**  
Permet d'afficher le menu Liste de titres, qui indique les titres enregistrés sur le disque.
- 2 MINUTERIE (page 42) :**  
Permet d'effectuer un nouveau réglage d'enregistrement par minuterie.
- 3 LISTE MINUTERIE (page 45) :**  
Permet d'afficher le menu de la Liste minuterie sur laquelle vous pouvez consulter, modifier ou annuler les réglages de minuterie.
- 4 RÉGLAGES (page 80) :**  
Permet d'afficher le menu d'installation, ce qui vous permet de régler le graveur en fonction de vos besoins.

- Guide des menus ..... page 32
- Utilisation des menus ..... page 34
- Saisie de caractères ..... page 35

## Liste de titres

Le graveur utilise des menus par liste pour certaines opérations. La liste la plus utilisée est le menu Liste de titres. Le menu Liste de titres s'affiche lorsque vous appuyez sur TITLE LIST ou lorsque vous sélectionnez « LISTE DE TITRES » à partir du menu Système. Tous les titres du disque sont alors affichés. Pour afficher la liste avec plus de détails (zoom), appuyez sur ZOOM+. Pour revenir à l'affichage précédent, appuyez sur ZOOM-.

Liste de titres standard

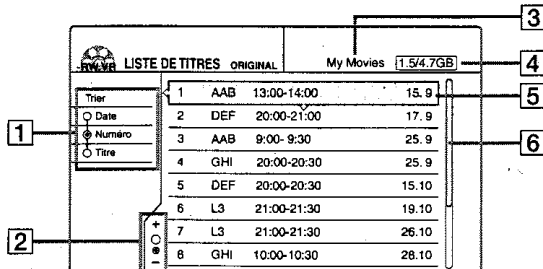

Liste de titres « agrandie »

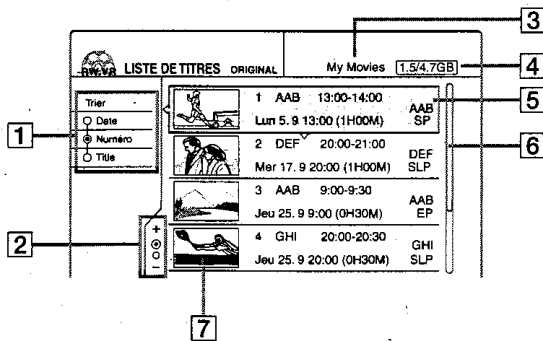

- 1 **Touches de tri (Sort) (page 56) :**  
Permettent de trier l'ordre des titres.
- 2 **Indicateur de zoom (page 56) :**  
Indique le zoom utilisé.
- 3 **Nom du disque (page 76)**
- 4 **Espace de disque (restant/total)**
- 5 **Informations de titre (page 56) :**  
Vous permet d'afficher le numéro de titre, le nom du titre et la date d'enregistrement.
- 6 **Barre de défilement :**  
S'affiche lorsque tous les titres ne peuvent pas être affichés sur la liste. Pour visionner les titres cachés, appuyez sur  $\uparrow/\downarrow$ .
- 7 **Vignette de titre (page 56)**

### Remarques

- La Liste de titres ne s'affiche pas lors de la lecture de DVD VIDEO, de CD, CD-R ou CD-RW.
- La Liste de titres peut ne pas s'afficher pour les disques créés sur d'autres graveurs de DVD.
- Pour ce modèle, 1 Go est équivalent à 1 milliard d'octets.

## A propos des types de menus Liste de titre

La mise en page du menu Liste de titres diffère en fonction du type de disque et du format d'enregistrement.

### ◆ Pour les DVD+RW, DVD-R et DVD-RW (en mode Vidéo) :

Le menu Liste de titres affiche les titres du disque.

### ◆ Pour les DVD-RW (mode VR) :

Le menu Liste de titres (Original) ou Liste de titres (Playlist) affiche les titres présents dans les listes « Original » ou « Playlist » sur le disque. L'indicateur « PLAYLIST » s'affiche dans la fenêtre d'affichage du panneau frontal lorsque le menu Liste de titres (Playlist) est sélectionné.

## Pour passer d'un menu Liste de titres à un autre sur un DVD-RW en mode VR

Le graveur affiche soit la Liste de titres Original, soit la Liste de titres Playlist. Suivez les étapes indiquées ci-dessous.

- 1 **Appuyez sur TITLE LIST.**  
Le menu Liste de titres s'affiche.
- 2 **Appuyez sur TOOL.**  
Le menu Tool s'affiche.
- 3 **Appuyez sur  $\uparrow/\downarrow$  pour sélectionner soit « Original », soit « Playlist », en fonction de celui qui n'est pas affiché, puis appuyez sur ENTER.**  
L'affichage passe au menu Liste de titres sélectionné.

## Pour faire défiler la liste page par page (mode Page)

Appuyez sur CURSOR MODE pendant que la liste est affichée. L'affichage passe au mode Page. A chaque pression sur  $\uparrow/\downarrow$ , la Liste de titres passe à la page de titres suivante ou précédente. Pour revenir au mode Curseur (curseur), appuyez de nouveau sur CURSOR MODE.

### Remarques

- Lorsque vous désactivez l'affichage de la liste, le mode Page est désactivé.
- Lorsque tous les titres du disque tiennent sur une seule page, vous ne pouvez pas sélectionner le mode page.

## Tool

Le menu d'outils (Tool) s'affiche lorsque vous appuyez sur TOOL. Il permet d'afficher les options applicables à la totalité du disque ou du graveur.

Exemple 1 : lorsque vous appuyez sur TOOL pendant que le menu Liste de titres est activé.

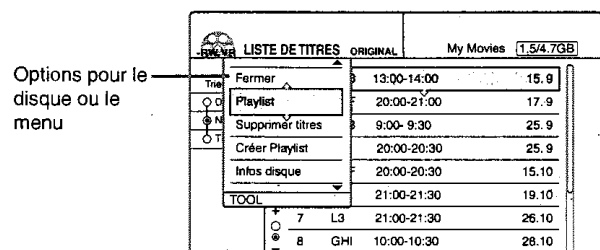



Exemple 2 : lorsque vous appuyez sur TOOL pendant la lecture d'un DVD.

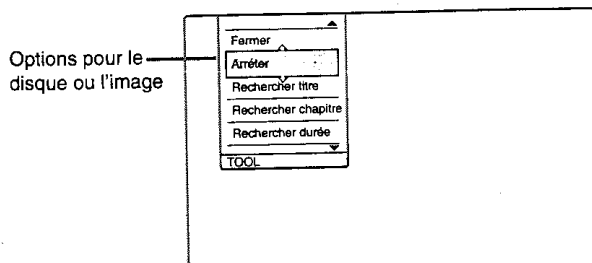

## Sub-menu

Le sous-menu (Sub-menu) s'affiche lorsque vous sélectionnez un élément à partir du menu de listes affiché, puis que vous appuyez sur ENTER. Le sous-menu permet d'afficher des options s'appliquant uniquement à l'élément sélectionné.

Exemple : le menu Liste de titres

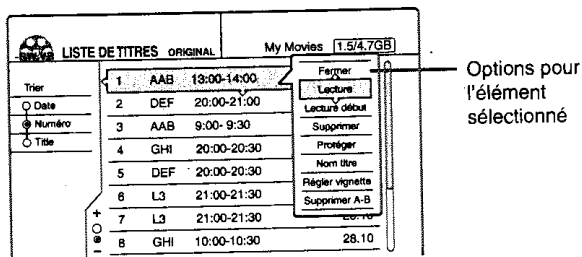

## Utilisation des menus

Naviguez dans les menus de la façon suivante. La procédure est la même pour la plupart des opérations.

- 1 Appuyez sur la touche SYSTEM MENU.**  
Le menu Système s'affiche et permet d'accéder aux fonctions principales.
- 2 Appuyez sur ↑/↓ pour sélectionner une fonction, puis appuyez sur ENTER.**  
Le menu pour la fonction sélectionnée s'affiche.

Exemple : lorsque « LISTE DE TITRES » est sélectionnée.

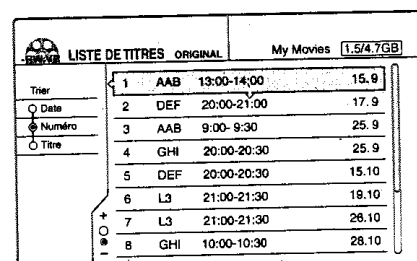

### ◆ Utilisation du menu Tool

Utilisez le menu Tool pour afficher les options pour la totalité du disque.

- 1 Appuyez sur TOOL.**  
Le menu Tool s'affiche.
- 2 Appuyez sur ↑/↓ pour sélectionner l'option, puis appuyez sur ENTER.**

### ◆ Utilisation du sous-menu (Sub-menu)

Le sous-menu permet d'afficher des options pour un titre spécifique.

- 1 Appuyez sur ↑/↓ pour sélectionner le titre dans la liste, puis appuyez sur ENTER.**  
Le sous-menu s'affiche.
- 2 Appuyez sur ↑/↓ pour sélectionner l'option, puis appuyez sur ENTER.**

- 3 Appuyez plusieurs fois sur RETURN pour désactiver l'affichage de la liste.**

**Pour revenir à l'affichage précédent**  
Appuyez sur RETURN.

# Saisie de caractères

Vous pouvez attribuer un nom à un titre, un disque, un programme ou un canal en saisissant les caractères. Vous pouvez saisir jusqu'à 64 caractères pour un nom de titre, de disque ou de programme, mais le nombre réel de caractères affichés dans les menus tels que la Liste de titres varie. Lorsque l'écran de saisie des caractères s'affiche, suivez les étapes ci-dessous.

- 1** Appuyez sur  $\leftarrow/\uparrow/\downarrow/\rightarrow$  pour déplacer le curseur vers la droite de l'écran et sélectionner « A » (majuscules), « a » (minuscules) ou « Symbole », puis appuyez sur ENTER.

Les caractères du type sélectionné sont affichés.

Exemple : saisissez le nom du titre

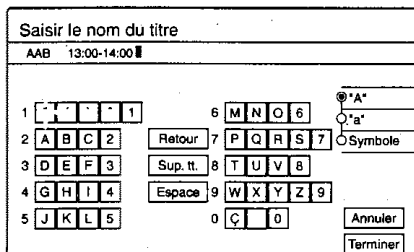

- 2** Appuyez sur  $\leftarrow/\uparrow/\downarrow/\rightarrow$  pour sélectionner un caractère que vous souhaitez saisir, puis appuyez sur ENTER.

Le caractère sélectionné s'affiche en haut de l'écran d'affichage.

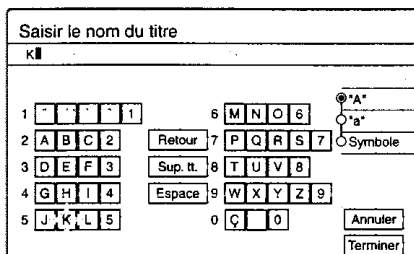

Pour saisir une lettre avec accent, sélectionnez l'accent, puis la lettre souhaitée.

Exemple : sélectionnez « ´ », puis « a » pour entrer « á ».

Pour insérer un espace entre les caractères, sélectionnez « Espace ».

- 3** Répétez les étapes 1 et 2 pour saisir la totalité du nom.

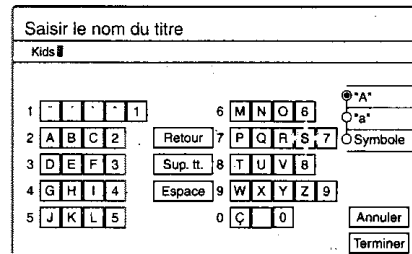

## ◆ Pour effacer un caractère

- 1** Appuyez sur  $\leftarrow/\uparrow/\downarrow/\rightarrow$  pour déplacer le curseur sur la rangée de saisie.
- 2** Appuyez sur  $\leftarrow/\rightarrow$  pour déplacer le curseur sur la droite du caractère que vous souhaitez effacer.
- 3** Appuyez sur  $\leftarrow/\uparrow/\downarrow/\rightarrow$  pour sélectionner « Retour », puis appuyez sur ENTER.

## ◆ Pour insérer un caractère

- 1** Appuyez sur  $\leftarrow/\uparrow/\downarrow/\rightarrow$  pour déplacer le curseur sur la rangée de saisie.
- 2** Appuyez sur  $\leftarrow/\rightarrow$  pour déplacer le curseur sur la droite du point où vous souhaitez insérer un caractère.
- 3** Appuyez sur  $\leftarrow/\uparrow/\downarrow/\rightarrow$  pour sélectionner le caractère que vous souhaitez insérer, puis appuyez sur ENTER.

## ◆ Pour effacer tous les caractères

Appuyez sur  $\leftarrow/\uparrow/\downarrow/\rightarrow$  pour sélectionner « Sup. tt », puis appuyez sur ENTER.

- 4** Appuyez sur  $\leftarrow/\uparrow/\downarrow/\rightarrow$  pour sélectionner « Terminer », puis appuyez sur ENTER.

Pour annuler le réglage, sélectionnez « Annuler ».

## Pour utiliser les touches numériques

Vous pouvez également utiliser les touches numériques pour saisir des caractères.

- 1** A l'étape 2 ci-dessus, appuyez plusieurs fois sur les touches numériques pour sélectionner le caractère souhaité.  
Exemple : Appuyez une fois sur la touche n° 3 pour saisir « D ». Appuyez trois fois sur la touche n° 3 pour saisir « F ».
- 2** Sélectionnez le caractère suivant ou appuyez sur SET.
- 3** Répétez les étapes 1 et 2 pour saisir la totalité du nom.
- 4** Appuyez sur  $\leftarrow/\uparrow/\downarrow/\rightarrow$  pour sélectionner « Terminer », puis appuyez sur ENTER.

# Enregistrement/ Enregistrement par minuterie

Cette section présente les bases de l'enregistrement de DVD et décrit les méthodes disponibles pour le réglage de la minuterie.

- Avant l'enregistrement..... page 36
- Enregistrement de programmes télévisés  
-RW VR -RW VIDEO +RW -R ..... page 40
- Enregistrement par minuterie -RW VR -RW VIDEO  
+RW -R ..... page 42
- Réglage de la qualité et de la taille de l'image  
d'enregistrement -RW VR -RW VIDEO +RW  
-R ..... page 47
- Enregistrement depuis un appareil externe avec  
minuterie (Synchro Rec) -RW VR -RW VIDEO +RW  
-R ..... page 48
- Enregistrement à partir d'un appareil sans minuterie  
raccordé au graveur ..... page 50



## Avant l'enregistrement.

Ce graveur permet l'enregistrement sur divers types de disque. Avant de procéder à l'enregistrement, lisez ce qui suit et sélectionnez le type de disque en fonction de vos besoins.

### Disques enregistrables

Ce graveur permet l'enregistrement des types de disques suivants.

#### ◆Type de disque

DVD-RW*1 Version 1.1 Version 1.1 avec CPRM*2	
DVD+RW*1	
DVD-R*1 Version 2.0	

\*1 « DVD-RW », « DVD+RW » et « DVD-R » sont des marques commerciales.

\*2 La protection CPRM (Content Protection for Recordable Media) est une technologie d'encodage assurant la protection des droits d'auteur relatifs aux images.

Les DVD-RW et les DVD+RW sont réinscriptibles. Les DVD-R ne sont pas réinscriptibles.

Le graveur ne permet pas l'enregistrement sur les types de disques suivants :

- disques de 8 cm
- DVD+R
- DVD-RW (Version 1.0)
- DVD-RAM
- CD-R et CD-RW

#### Remarques

- Les types suivants de disques à grande vitesse peuvent être utilisés pour l'enregistrement : DVD-RW (version 1.0) avec vitesse 2x, DVD-R (version 1.0) avec vitesse 4x max. ou DVD+RW avec 4x-max. Notez que les disques à grande vitesse ne permettent pas d'effectuer des enregistrements à une vitesse plus élevée. Vous ne pouvez pas effectuer un enregistrement sur le disque s'il n'est compatible avec la vitesse 1x.
- Utilisez un disque doté de la protection CPRM pour enregistrer des programmes télévisés dotés de la protection de copie unique (Once) (page 37).
- Il est recommandé d'utiliser les disques sur l'emballage desquels « Pour Vidéo » est imprimé.
- Vous ne pouvez pas ajouter de nouveaux enregistrements sur les DVD-R et DVD-RW (mode Vidéo) qui contiennent des enregistrements effectués sur d'autres graveurs de DVD.
- Dans certains cas, il se peut que vous ne soyez pas en mesure de nouveaux enregistrements sur les DVD+RW contenant des enregistrements effectués sur d'autres graveurs de DVD. Si vous ajoutez un nouvel enregistrement, notez que ce graveur réécrit le menu du DVD. Si le disque contient des données d'ordinateur, elles ne peuvent pas être reconnues par ce graveur, celles-ci sont sup-

## A propos des formats d'enregistrement

Lors de l'insertion d'un disque non utilisé, le graveur entame automatiquement le formatage. Etant donné que les fonctions disponibles diffèrent en fonction du type de disque, sélectionnez le type de disque le mieux adapté à vos besoins en utilisant le tableau ci-dessous.

Vous pouvez pré-régler le format des DVD-RW non utilisés dans la section des réglages Options. Lorsque « Formater le disque » est réglé soit sur « VR », soit sur « Vidéo » (page 91), le graveur entame le formatage dans le mode sélectionné sans demander confirmation. Sélectionnez « Sélectionnable » si vous souhaitez sélectionner le mode à chaque insertion d'un DVD-RW non utilisé.

### Différences entre les types de disques

Pour plus de détails, reportez-vous aux numéros de pages indiqués entre parenthèses.

Type de disque	Caractéristiques
<b>-RW VIDEO</b> <b>+RW</b> <b>-R</b>	<ul style="list-style-type: none"> <li>- Enregistre uniquement une source sonore d'un programme bilingue (page 41 et 91)</li> <li>- Permet de créer automatiquement des chapitres à intervalles spécifiés (page 88)</li> <li>- Montage simple (suppression de titres et modification du nom d'un titre (page 67))</li> </ul>
<b>-RW VR</b>	<ul style="list-style-type: none"> <li>- Enregistre des programmes bilingues (page 41)</li> <li>- Permet de créer des chapitres manuellement ou automatiquement (page 70)</li> <li>- Offre diverses fonctions de montage à l'aide d'une Playlist créée (page 71)</li> <li>- Enregistre des programmes ne pouvant être enregistrés qu'une fois (Copy-Once) si le disque est doté de la protection CPRM</li> </ul>

#### Remarques

- Pour lire un disque enregistré sur un autre appareil DVD, vous devez finaliser le disque. Pour plus de détails sur la finalisation reportez-vous à la page 77.
- Vous ne pouvez pas mélanger les deux formats sur un seul DVD-RW. Pour modifier le format du disque, reformatez le disque (page 78). Notez que le formatage supprime toutes les données contenues sur le disque.

## Mode d'enregistrement

Pendant que le graveur est en mode d'arrêt, vous pouvez sélectionner l'un des six modes d'enregistrement en appuyant plusieurs fois sur REC MODE pour établir la durée d'enregistrement et la qualité d'image souhaitées. La qualité de l'image s'améliore généralement au fur et à mesure que le temps d'enregistrement diminue.

Mode d'enregistrement	Durée d'enregistrement (en minutes)
HQ	60
HSP	90
SP (mode standard)	120
LP	180
EP	240
SLP	360

#### Remarques

- La durée d'enregistrement affiché est une estimation et la durée réelle peut être différente.
- Les situations indiquées ci-dessous peuvent entraîner de légères inexactitudes au niveau de la durée d'enregistrement.
  - Enregistrement d'un programme dont la réception est mauvaise ou d'un programme ou d'une source vidéo dont la qualité d'image est médiocre.
  - Enregistrement sur un disque ayant déjà été monté
  - Enregistrement d'une image fixe ou du son uniquement

## Types d'images ne pouvant être enregistrées

Les images dotées d'une protection contre la copie ne peuvent pas être enregistrées sur ce graveur.

Lorsque le graveur capte un signal de protection contre la copie pendant l'enregistrement, le graveur met fin à l'enregistrement et un message s'affiche à l'écran de votre téléviseur.

## A propos des images dotées de signaux de contrôle de la copie

Les émissions qui contiennent des signaux de protection contre la copie peuvent disposer de l'un des trois types de signaux suivants, Copy-Free (pas de restriction), Copy-Once (copie unique) et Copy-Never (copie interdite). Ce graveur limite les enregistrements en fonction du signal de protection contre la copie, tel qu'indiqué ci-dessous.

Si vous souhaitez enregistrer un programme doté de la protection Copy-Once, utilisez un DVD-RW doté de la fonction CPRM en mode VR.

#### Options d'enregistrement disponibles

	Copy-Free (pas de restriction)	Copy-Once (copie unique)	Copy-Never (copie interdite)
DVD-RW (Version 1.1)	○	—	—
DVD-RW (Version 1.1 avec fonction CPRM)			
mode VR :	○	○*	—
mode Vidéo :	○	—	—
DVD+RW	○	—	—
DVD-R (Version 2.0)	○	—	—

\* Le disque enregistré peut être lu uniquement sur un appareil compatible CPRM.

→ Suite à la page suivante

## Vérification de l'espace mémoire disponible sur le disque (Infos disque)

Lors de l'enregistrement sur un disque déjà utilisé, assurez-vous que l'espace mémoire du disque est suffisant pour permettre l'enregistrement. Avec les DVD-RW ou les DVD+RW, vous pouvez libérer de l'espace mémoire sur le disque en supprimant des titres.

### 1 Appuyez sur **TOOL** pendant que le disque est dans le graveur.

Le menu Tool s'affiche.

### 2 Appuyez sur **↑/↓** pour sélectionner « Infos disque », puis appuyez sur **ENTER**.

L'écran Informations disque s'affiche.

Les paramètres de l'affichage diffèrent en fonction du type de disque ou du format d'enregistrement. Notez que l'indicateur d'espace de disque restant affiche une estimation et que l'espace réellement disponible peut être différent.

Exemple : DVD-RW (en mode VR)

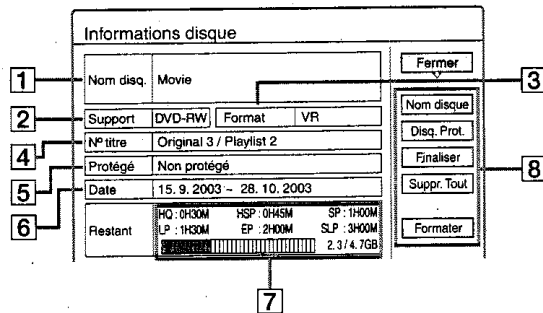

#### 1 Nom disque.

#### 2 Support :

Type de disque

#### 3 Format :

Type de format d'enregistrement (DVD-RW uniquement)

#### 4 N° titre :

Nombre total de titres

#### 5 Protégé :

Permet d'indiquer si les données sont protégées ou non (DVD-RW en mode VR uniquement)

#### 6 Date :

Permet de définir la date d'enregistrement des titres les plus anciens et les plus récents

#### 7 Continu Tps rest./Restant :

- La plus longue durée d'enregistrement continu dans chacun des modes d'enregistrement (approximativement)
- Barre d'espace du disque (approximativement)
- Espace mémoire restant sur le disque/espace mémoire total du disque (approximativement)

#### 8 Touches de réglage du disque

- Nom disque : permet d'attribuer un nom au disque (page 76)
- Disq. Prot. : permet de protéger le disque (DVD-RW en mode VR uniquement) (page 76)

- Finaliser : permet de finaliser le disque et de créer un menu de DVD (page 77)
- Définaliser : permet de définaliser un disque finalisé (DVD-RW en mode VR uniquement) (page 78)
- Suppr. Tout : permet de supprimer tous les titres d'un disque (page 78)
- Formater : permet de reformater le disque (page 78)

### -R

#### ◆Enregistrement des programmes sur un DVD-R

Un nouveau programme est enregistré uniquement sur la dernière portion d'espace mémoire disponible [a]. Vérifiez qu'il reste suffisamment d'espace mémoire libre pour effectuer l'enregistrement.

La suppression de « B » ne permet pas de libérer d'espace mémoire sur le disque



Nouvel enregistrement

Vous ne pouvez pas libérer d'espace mémoire sur un DVD-R. La suppression d'un titre ne fait que cacher le nom du titre dans le menu Liste de titres. Les titres supprimés prennent toujours autant de place sur le disque.

### -RW VR

#### ◆Enregistrement des programmes sur un DVD-RW (en mode VR)

Un programme est enregistré sur la portion d'espace mémoire disponible sur le disque [a]. Vérifiez qu'il reste suffisamment d'espace mémoire libre en tout pour l'enregistrement.

La suppression de « B » permet de libérer davantage d'espace mémoire

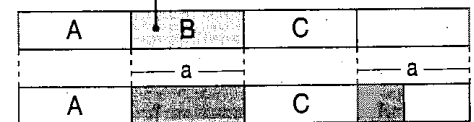

Nouvel enregistrement (suite)

#### ◆Pour libérer de l'espace mémoire sur le disque

Vous pouvez libérer de l'espace mémoire sur le disque en supprimant des titres. Le titre d'origine utilisé pour une Playlist ne peut pas être supprimé.

Pour supprimer un titre, reportez-vous à la page 68. Pour supprimer plusieurs titres reportez-vous à la page 68.

### -RW VIDEO + RW

#### ◆Enregistrement des programmes sur un DVD-RW (en mode vidéo) ou un DVD+RW

Ce graveur recherche la zone d'espace libre [a] la plus importante et effectue l'enregistrement sur cette zone. Vérifiez qu'il y a une zone d'espace libre continu suffisamment importante pour effectuer l'enregistrement. Sinon, l'enregistrement s'arrête.

La suppression de « B » et « C » permet de libérer davantage d'espace mémoire

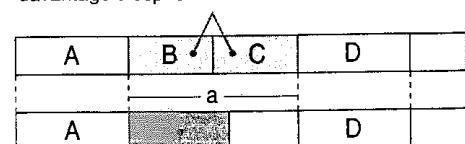

Nouvel enregistrement

#### ◆ Pour vérifier l'espace libre ou libérer de l'espace mémoire sur le disque

Pour les DVD-RW (mode Vidéo) et les DVD+RW uniquement, vous pouvez vérifier l'espace mémoire disponible sur le disque et l'emplacement des titres. Vous pouvez également supprimer des titres à l'aide de l'écran Carte disque (*reportez-vous aux indications ci-dessous*).

#### Pour libérer de l'espace sur le disque à l'aide du menu Carte disque (DVD-RW en mode Vidéo, DVD+RW uniquement)

Le menu Carte disque dans le menu Tool vous permet de vérifier le statut du disque et de supprimer des titres sur le disque.

- 1 Appuyez sur **TITLE LIST** pendant qu'un disque est inséré dans le graveur.
- 2 Appuyez sur **TOOL**.
- 3 Appuyez sur **↑/↓** pour sélectionner « Carte disque » dans le menu Tool, puis appuyez sur **ENTER**.

Le menu Carte disque s'affiche.

#### ◆ Pour vérifier l'espace mémoire libre sur le disque

Appuyez sur **←/→** pour sélectionner une zone d'espace libre.

L'espace libre restant et la plus longue durée d'enregistrement dans chacun des modes d'enregistrement s'affichent.

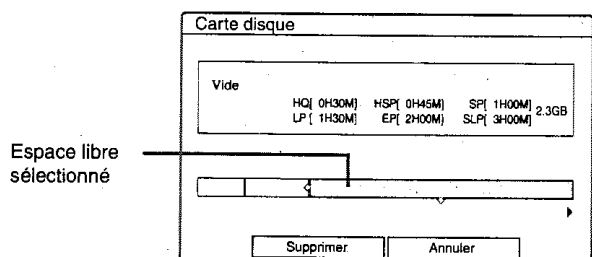

#### ◆ Pour libérer de l'espace mémoire sur le disque en supprimant un titre à l'aide de Carte disque

- ① Appuyez sur **←/→** pour sélectionner le titre que vous souhaitez supprimer, puis appuyez sur **ENTER**.

Le titre est sélectionné.

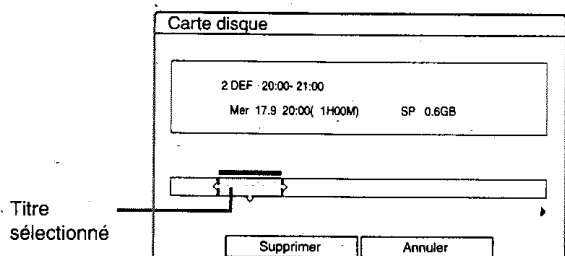

Pour annuler la sélection, appuyez de nouveau **ENTER**.

Répétez l'étape ① pour supprimer plusieurs titres.

- ② Appuyez sur **↓** pour sélectionner « Supprimer », puis appuyez sur **ENTER**. Un message de demande de confirmation s'affiche.

- ③ Appuyez sur **←/→** pour sélectionner « OK ». Tous les titres sélectionnés sont supprimés, ce qui libère de l'espace mémoire sur le disque. Si vous souhaitez modifier la sélection, sélectionnez « Changer ».

- ④ Appuyez plusieurs fois sur **RETURN** pour désactiver le menu Liste de titres.

#### 💡 Conseil

Vous pouvez supprimer d'un seul coup tous les titres de disque (autres que les titres protégés) (*page 78*).

#### Remarques

- Lors de la suppression de titres, l'ordre des titres peut changer en fonction du type ou du format du disque.
- Une fois la finalisation effectuée, vous ne pouvez plus enregistrer sur un DVD-RW (en mode Vidéo) ou sur un DVD-R.
- Vous ne pouvez pas supprimer de titres pendant la lecture ou l'enregistrement.

# Enregistrement de programmes télévisés

- RW VR   - RW VIDEO   + RW   - R

## Avant de commencer...

- Vérifiez qu'il y a suffisamment d'espace mémoire libre sur le disque pour l'enregistrement (page 38).
- Lors de l'enregistrement d'un programme bilingue sur un DVD+RW, DVD-R ou DVD-RW (en mode Vidéo), vous ne pouvez pas enregistrer les deux bandes sonores. Sélectionnez la bande sonore principale ou secondaire à l'aide du menu de réglage Options (page 91).
- Réglez la qualité et la taille de l'image en cours d'enregistrement si nécessaire (page 47).

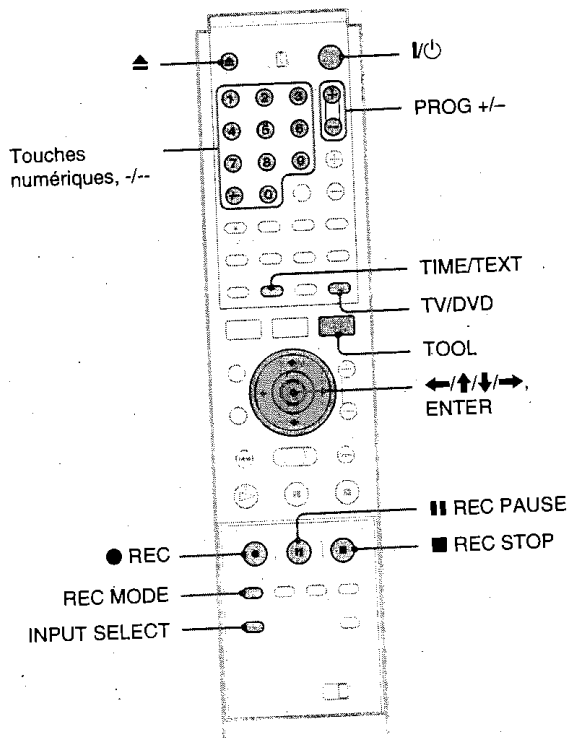

- 1** Appuyez sur I/Power.  
Le graveur se met sous tension et le témoin d'alimentation du panneau frontal s'allume en vert.
- 2** Mettez le téléviseur sous tension et commutez le sélecteur d'entrée du téléviseur de manière à ce que le signal provenant du graveur apparaisse à l'écran du téléviseur.  
◆ Lors de l'utilisation d'un amplificateur (récepteur)  
Mettez l'amplificateur (récepteur) sous tension et sélectionnez le canal permettant d'entendre le son provenant du graveur.
- 3** Appuyez sur ▲ et placez un disque enregistrable sur le plateau de disque.

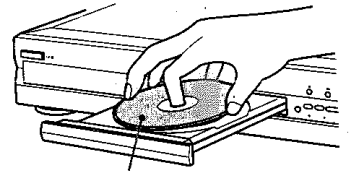

Face d'enregistrement vers le bas

- 4** Appuyez sur ▲ pour fermer le plateau de lecture.  
Patientez jusqu'à ce que « LOAD » disparaisse fenêtré d'affichage du panneau frontal.  
Lors de l'utilisation d'un DVD non utilisé, le formatage commence automatiquement.  
Lors de l'utilisation d'un DVD-RW non utilisé sélectionnez le format d'enregistrement VR ou Vidéo.

- 5** Appuyez sur PROG +/- pour sélectionner chaîne ou la source d'entrée que vous souhaitez enregistrer.

- 6** Appuyez plusieurs fois sur REC MODE sélectionner le mode d'enregistrement.  
A chaque pression sur la touche, l'affichage change comme suit à l'écran du téléviseur :

HQ → HSP → SP → LP → EP → SL

Pour plus de détails sur le mode d'enregistrement reportez-vous à la page 37.

- 7** Appuyez sur ● REC.  
L'enregistrement démarre.  
L'enregistrement continue jusqu'à ce que vous mettiez fin ou que le disque soit plein.

## Pour interrompre l'enregistrement

Appuyez sur la touche ■ REC STOP. Notez que l'arrêt de l'enregistrement peut prendre quelques secondes.

## Pour effectuer une pause d'enregistrement

Appuyez sur ■ REC PAUSE. Pour redémarrer l'enregistrement appuyez de nouveau sur la touche.

## Pour visionner un autre programme télé pendant l'enregistrement

Si votre téléviseur est raccordé à la prise LINE 1-TV téléviseur sur l'entrée TV à l'aide de la touche TV/D sélectionnez le programme que vous souhaitez regarder. Si votre téléviseur est raccordé à la prise LINE 2 OUT ou COM VIDEO OUT, réglez le téléviseur sur l'entrée TV à l'aide de la touche TV/Vidéo (page 25).

## A propos de la fonction de télétexte

Certains systèmes de diffusion assurent un service de télétexte\* dans lequel les programmes dans leur totalité ainsi que les données qui s'y rapportent (titre, date, chaîne, heure de début d'enregistrement, etc.), sont enregistrés jour par jour. Lors de l'enregistrement d'un programme, le graveur obtient automatiquement le nom du programme à partir des pages télétexte et le mémorise en tant que titre. Pour plus de détails, reportez-vous à la section « Page Programmes TV » (page 88). Notez que les informations télétexte ne s'affichent pas sur l'écran de votre téléviseur. Pour visionner les informations télétexte à l'écran de votre téléviseur, appuyez sur TV/DVD sur la télécommande pour commuter la source d'entrée vers votre téléviseur.

\* Non disponible dans certaines régions

### Conseils

- Vous pouvez également lancer et mettre fin à l'enregistrement à l'aide du menu Tool. Appuyez sur TOOL et sélectionnez « Enregistrer » ou « Arrêter enregistr. », puis appuyez sur ENTER.
- Vous pouvez également mettre fin à l'enregistrement à partir du menu Liste de titres. Sélectionnez le titre en cours d'enregistrement, puis appuyez sur ENTER. Sélectionnez ensuite « Arrêt enregistr. » à partir du sous-menu.
- Si vous ne voulez pas regarder la télévision pendant l'enregistrement, vous pouvez mettre le téléviseur hors-tension. Lors de l'utilisation d'un décodeur, assurez-vous de le laisser sous tension.
- Pour sélectionner une chaîne, vous pouvez également utiliser les touches numériques à l'étape 5 ci-dessus.
- Si vous enregistrez à partir d'un appareil raccordé à la prise d'entrée du graveur, vous pouvez également utiliser la touche INPUT SELECT pour sélectionner « L1 », « L2 », « L3 » ou « L4 » à l'étape 5. Pour plus de détails, reportez-vous à la section « Enregistrement à partir d'un appareil sans minuterie raccordé au graveur » (page 50).
- Vous pouvez également sélectionner le mode d'enregistrement à l'aide du menu Tool (page 47).

### Remarques

- Après avoir appuyé sur ● REC, il peut s'écouler quelques instants avant le début de l'enregistrement.
- Pendant l'enregistrement ou pendant la pause d'enregistrement, vous ne pouvez pas modifier le mode d'enregistrement.
- En cas de coupure de courant, le programme en cours d'enregistrement peut être supprimé.
- Vous ne pouvez pas regarder de programmes de TV payante/Canal+ pendant l'enregistrement d'un autre programme de TV payante/Canal+.

## Pour enregistrer le programme que vous êtes en train de regarder à la télévision (Enreg. TV Direct) (pour les raccordements SCART uniquement)

En cas d'utilisation du raccordement SMARTLINK, vous pouvez facilement enregistrer le programme que vous regardez à la télévision.

### Appuyez sur ● REC pendant qu'un disque est inséré dans le graveur.

Le graveur se met automatiquement sous tension et entame l'enregistrement du programme télévisé que vous êtes en train de regarder. « TV » apparaît dans la fenêtre d'affichage du panneau frontal.

Pour désactiver cette fonction, réglez « Enreg. TV Direct » sur « Non » dans les réglages Fonctions (page 88).

### Remarques

- Il est impossible d'enregistrer le programme que vous êtes en train de regarder en utilisant cette méthode lorsque le graveur est réglé sur l'un des modes suivants : pause, réglage Syntoniseur (Rég Syntoniseur), réglage facile, lecture et enregistrement. Il est également impossible d'enregistrer sur un disque protégé.
- Ne mettez pas le téléviseur hors tension et ne changez pas de chaîne pendant l'enregistrement TV Direct.

## Utilisation de la fonction Quick Timer

Vous pouvez régler le graveur de manière à ce qu'il enregistre par incréments de 30 minutes en appuyant uniquement sur la touche ● REC.

### Appuyez plusieurs fois sur ● REC pour régler la durée.

A chaque pression, l'heure avance par incréments de 30 minutes. La durée maximale est de six heures.

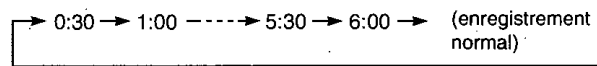

Le compteur décompte minute par minute jusqu'à 0:00, puis le graveur cesse l'enregistrement (l'appareil ne se met pas hors tension). Même si vous désactivez le graveur pendant l'enregistrement, le graveur continue l'enregistrement jusqu'à ce que le compteur s'arrête.

### Pour désactiver la fonction Quick Timer

Appuyez plusieurs fois sur ● REC jusqu'à ce que le compteur s'affiche dans la fenêtre d'affichage du panneau frontal. Le graveur revient au mode d'enregistrement normal.

## Enregistrement de programmes stéréo et bilingues

Le graveur reçoit et enregistre automatiquement les programmes stéréo et bilingues basés sur le système ZWEITON ou NICAM. Un DVD-RW (mode VR) peut enregistrer les bandes sonores principale et secondaire. Vous pouvez passer de la bande sonore principale à la bande sonore secondaire et vice-versa pendant la lecture du disque.

Il n'est possible d'enregistrer qu'une bande sonore (principale ou secondaire) à la fois sur un DVD+RW, un DVD-R ou un DVD-RW (mode Vidéo). Sélectionnez la bande sonore à l'aide du menu Réglages avant que l'enregistrement ne commence. Réglez « Enregistrement bilingue » sur « Principal » (par défaut) ou « Secondaire » dans les réglages Options (page 91).

### ◆Système ZWEITON (stéréo allemand)

Lors de la réception d'un programme basé sur le système ZWEITON stéréo ou bilingue, « STEREO » ou « BILINGUAL » s'affiche sur la fenêtre d'affichage du panneau frontal.

### ◆Système NICAM

Lors de la réception d'un programme basé sur le système NICAM stéréo ou bilingue, « NICAM » s'affiche sur la fenêtre d'affichage du panneau frontal.

Pour enregistrer un programme NICAM, assurez-vous d'avoir réglé « Audio » sur « NICAM » (par défaut) sous « Réglage du canal » dans le menu « Réglages ». Si le son n'est pas clair lorsque vous écoutez des émissions NICAM, réglez « Audio » sur « Standard » (reportez-vous à la section « Réglage du canal » à la page 81).

→ Suite à la page suivante



### Conseil

Vous pouvez sélectionner la bande sonore (principale ou secondaire) pendant l'enregistrement de programmes bilingues à l'aide de la touche  (audio). Cela n'affecte pas le son enregistré.

## Vérification du statut du disque pendant l'enregistrement

Vous pouvez vérifier les informations d'enregistrement telles que la durée d'enregistrement ou le type de disque.

### 1 Appuyez deux fois sur DISPLAY pendant l'enregistrement.

Les informations d'enregistrement s'affichent.

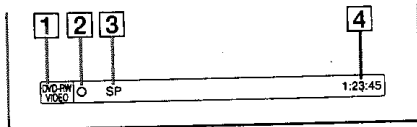

1 Format/type de disque

2 Statut d'enregistrement

3 Mode d'enregistrement

4 Durée d'enregistrement

### 2 Appuyez sur DISPLAY pour désactiver le menu.

## Création de chapitres dans un titre

Le graveur peut diviser automatiquement un enregistrement (un titre) en chapitres en insérant des signets de chapitre à des intervalles de 6 ou 15 minutes pendant l'enregistrement. Sélectionnez l'intervalle « 6 min » (par défaut) ou « 15 min » sous « Chapitre automatique » dans le menu de réglages Fonctions (page 88).

### Conseil

Vous pouvez créer des chapitres manuellement lors de la lecture de DVD-RW (mode VR). Pour de plus amples informations, reportez-vous à la page 70.

### Remarques

- Si « Chapitre automatique » est réglé sur « Non » dans le menu de réglages Fonctions, aucun chapitre n'est créé automatiquement.
- Si aucun autre signet de chapitre ne peut être ajouté, il se peut que vous ne soyez pas en mesure d'effectuer d'autres enregistrements ou d'éditer le disque.

## Enregistrement par minuterie

Vous pouvez régler la minuterie pour un total de huit programmes jusqu'à un mois en avance. Il existe deux méthodes de réglage : réglage manuel et réglage ShowView.

- Normale : réglez la date, l'heure et la chaîne du programme manuellement.
- ShowView : entrez le numéro de code ShowView attribué chaque programme télévisé (page 46).

### Avant de commencer...

- Vérifiez qu'il y a suffisamment d'espace mémoire libre sur disque pour l'enregistrement (page 38).
- Lors de l'enregistrement d'un programme bilingue sur un DVD+RW, DVD-R ou DVD-RW (en mode Vidéo), vous ne pouvez pas enregistrer les deux bandes sonores. Sélectionnez la bande sonore (principale ou secondaire) à l'aide du menu de réglage Options (page 91).
- Réglez la qualité et la taille de l'image en cours d'enregistrement si nécessaire (page 47).

## Réglage manuel de la minuterie (Normale)

**-RW VR** **-RW VIDEO** **+RW** **-R**

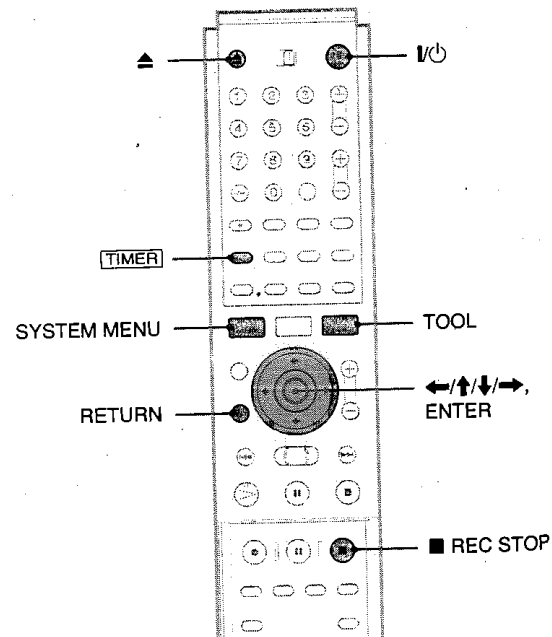

### 1 Appuyez sur I/O.

### 2 Mettez le téléviseur sous tension et commut le sélecteur d'entrée du téléviseur de manière à ce que le signal provenant du graveur apparaisse à l'écran du téléviseur.

◆ Lors de l'utilisation d'un amplificateur (récepteur)

Mettez l'amplificateur (récepteur) sous tension et sélectionnez le canal permettant d'entendre le son provenant du graveur.

**3** Appuyez sur **▲** et placez un disque enregistreur sur le plateau de disque.

**4** Appuyez sur **■** pour fermer le plateau de lecture.

Patiencez jusqu'à ce que « LOAD » disparaisse de la fenêtre d'affichage du panneau frontal.

En cas d'utilisation d'un DVD non utilisé, le formatage commence automatiquement.

Lors de l'utilisation d'un DVD-RW non utilisé, sélectionnez le format d'enregistrement VR ou Vidéo.

**5** Appuyez sur **TIMER**.

Le menu de programmation de minuterie (Normale) s'affiche.

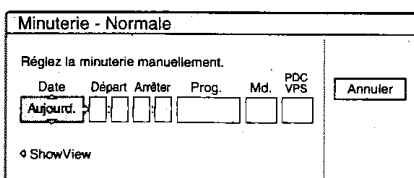

Si le menu de programmation de minuterie (ShowView) s'affiche, appuyez sur **←** pour changer le menu.

**6** Réglez les éléments suivants à l'aide des touches **←/↑/↓/→**.

**①** Appuyez sur **↑/↓** pour régler la date, puis appuyez sur **→**.

A chaque pression sur **↑/↓**, l'élément change comme suit.

Aujourd. ↔ Demain ↔ ..... ↔ Mar 28.10  
(1 mois plus tard) ↔ Dim (tous les dimanches)  
↔ ..... ↔ Sam (tous les samedis) ↔  
Lun-Ven (du lundi au vendredi) ↔ Lun-Sam  
(du lundi au samedi) ↔ Dim-Sam (du dimanche  
au samedi) ↔ Aujourd.

**②** Appuyez sur **↑/↓** pour régler l'heure de début, puis appuyez sur **→**.

**③** Appuyez sur **↑/↓** pour régler l'heure de fin, puis appuyez sur **→**.

**④** Appuyez sur **↑/↓** pour régler la chaîne, puis appuyez sur **→**.

Lorsque vous réglez la minuterie pour un enregistrement depuis un autre appareil, sélectionnez « Ligne1 », « Ligne2 », « Ligne3 » ou « Ligne4 ».

**⑤** Appuyez sur **↑/↓** pour sélectionner le mode d'enregistrement (HQ, HSP, SP, LP, EP ou SLP), puis appuyez sur **→**.

**⑥** Appuyez sur **↑/↓** pour régler la fonction PDC/VPS sur « Oui » ou « Non ».

Reportez-vous à la section « A propos de la fonction PDC/VPS » ci-dessous pour obtenir davantage d'informations.

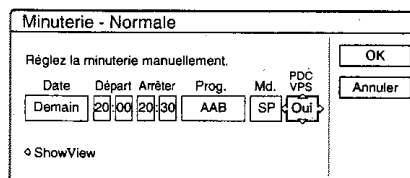

◆ Si vous faites une erreur

Appuyez sur **←/→** pour sélectionner l'élément que vous souhaitez modifier.

◆ Pour quitter sans sauvegarder le réglage en cours

Appuyez sur **←/↑/↓/→** pour sélectionner « Annuler », puis appuyez sur ENTER.

**7** Appuyez sur **←/↑/↓/→** pour sélectionner « OK », puis appuyez sur ENTER.

Le menu Liste minuterie s'affiche. L'indicateur TIMER REC s'allume sur le panneau frontal et le graveur est alors prêt à commencer l'enregistrement.

**8** Appuyez sur RETURN pour désactiver Liste minuterie ou appuyez sur **TIMER** et recommencez à partir de l'étape **5** pour saisir d'autres réglages de minuterie.

A la différence des magnétoscopes, il n'est pas nécessaire de mettre le graveur hors tension avant le début de l'enregistrement par minuterie.

**Pour arrêter l'enregistrement pendant l'enregistrement par minuterie**

Appuyez sur la touche **■** REC STOP.

**Pour confirmer, modifier ou annuler l'enregistrement par minuterie**

Reportez-vous à la section « Vérification, modification et annulation des réglages de minuterie (Liste Minuterie) » (page 45).

**Conseils**

- Pour un enregistrement qui se termine le jour suivant, laissez le réglage de la date de début tel qu'il est et saisissez la date de fin. La date passe automatiquement au jour suivant.
- Vous pouvez aussi afficher le menu de programmation de minuterie en :  
– sélectionnant « MINUTERIE » dans le menu Système,  
– sélectionnant « Minuterie » dans le menu Tool alors que le menu Liste minuterie est affiché.
- Vous pouvez également utiliser le graveur même lorsqu'il est en mode d'attente d'enregistrement. Pour vous rappeler le réglage de minuterie, un message s'affiche sur votre écran de téléviseur cinq minutes avant le début de l'enregistrement par minuterie.

**Remarques**

- Si « Le disque est plein ou presque plein » s'affiche à l'écran, changez le disque ou libérez de l'espace mémoire sur le disque pour l'enregistrement (DVD-RW et DVD+RW uniquement).

- Vérifiez que l'horloge est correctement réglée avant de programmer l'enregistrement par minuterie. Sinon, aucun enregistrement par minuterie ne peut être effectué.  
Pour enregistrer un programme satellite, mettez le tuner satellite sous tension et sélectionnez le programme satellite que vous souhaitez enregistrer. Laissez le tuner satellite allumé jusqu'à la fin de l'enregistrement. Si vous raccordez un appareil doté d'une fonction de minuterie, vous pouvez utiliser la fonction Synchro Rec (page 48).

## A propos de la fonction PDC/VPS

Des signaux PDC/VPS sont transmis avec des programmes télévisés dans certains systèmes de diffusion. Ces signaux assurent que les enregistrements par minuterie sont effectués quels que soient les retards de diffusion, démarrages en avance ou les interruptions de diffusion.

Pour utiliser la fonction PDC/VPS, réglez « PDC/VPS » sur « Oui » à l'étape 6 ci-dessus.

Lorsque vous activez cette fonction, le graveur commence par balayer le canal avant le début de l'enregistrement par minuterie. Si vous êtes en train de regarder la télévision lorsque le balayage commence, un message s'affiche à l'écran du téléviseur. Si vous souhaitez regarder la télévision, commutez l'appareil sur le tuner du téléviseur ou désactivez la fonction de balayage de canaux PDC/VPS.

### ◆ Pour désactiver la fonction de balayage de canaux PDC/VPS

- 1 Appuyez sur **TOOL**.
- 2 Appuyez sur **↑/↓** pour sélectionner « Balay. PDC/VPS Non ».

Pour vous assurer que la fonction PDC/VPS fonctionne correctement, désactivez le graveur avant le début de l'enregistrement par minuterie. La fonction de balayage des canaux PDC/VPS est alors automatiquement activée alors que le graveur reste éteint.

### Remarque

Le début de certains enregistrements peut manquer si vous utilisez la fonction PDC/VPS.

## Pour afficher automatiquement le menu de programmation par minuterie d'une pression sur une seule touche (Programmateur à une touche) (pour les raccordements SCART uniquement)

Si vous utilisez un raccordement SMARTLINK, vous pouvez facilement afficher le menu de programmation par minuterie en appuyant simplement sur la touche **[TIMER]**.

Appuyez sur **[TIMER]** pendant qu'un disque est inséré dans le graveur.

Le téléviseur et le graveur sont mis sous tension et l'entrée du téléviseur passe au graveur. Le menu de programmation par minuterie s'affiche.

### Remarque

Lorsque vous utilisez cette fonction, laissez le téléviseur sous tension ou en mode de veille.

## Réglage du mode d'enregistrement

Si l'espace disque disponible est insuffisant pour l'enregistrement, le graveur sélectionne automatiquement le mode d'enregistrement permettant d'enregistrer le programme. Cette fonction est normalement activée.

### ◆ Pour annuler la fonction

- 1 Appuyez sur **TOOL** pendant que la Liste minuterie est affichée.

- 2 Appuyez sur **↑/↓** pour sélectionner « Réglage mode enreg. », puis appuyez sur **ENTER**.
- 3 Appuyez sur **←/→** pour sélectionner « Non », puis appuyez sur **ENTER**.

### Remarque

Cette fonction est disponible uniquement pour un enregistrement par minuterie et lorsque la fonction PDC/VPS est désactivée. Elle n'est disponible avec Quick Timer ou Synchro Rec.

## Pour rallonger la durée d'enregistrement

Vous pouvez rallonger la durée d'enregistrement pendant l'enregistrement.

- 1 Appuyez sur **TOOL** en cours d'enregistrement.
- 2 Appuyez sur **↑/↓** pour sélectionner « Etendre enregist. », puis appuyez sur **ENTER**.  
Le menu ci-dessous s'affiche.

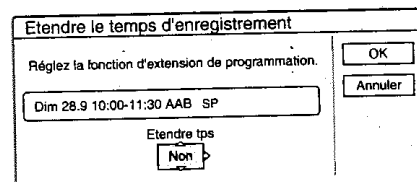

- 3 Appuyez sur **↑/↓** pour sélectionner la durée, puis appuyez sur **ENTER**.  
Vous pouvez régler la durée par incréments de 1 minutes, jusqu'à 60 minutes.
- 4 Appuyez sur **←/↑/↓/→** pour sélectionner « OK », puis appuyez sur **ENTER**.

### Conseil

Vous pouvez également rallonger la durée d'enregistrement en utilisant « Etendre Enr. » dans le sous-menu de la Liste minuterie.

### Remarque

Vous ne pouvez pas rallonger la durée d'enregistrement lorsque « VPS » est réglé sur « Oui ».

## Si des réglages de minuterie se chevauchent

Les réglages de minuterie qui se chevauchent s'affichent de la façon suivante.

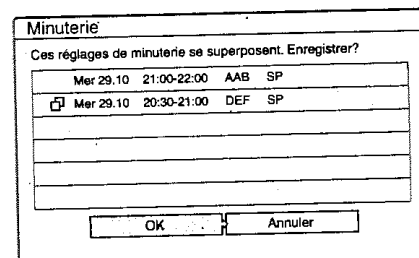

Pour enregistrer le réglage, appuyez sur **←/→** pour sélectionner « OK », puis appuyez sur **ENTER**.  
Pour annuler ou modifier le réglage, sélectionnez « Annuler ». Lorsque le menu Liste minuterie s'affiche, modifiez ou ajoutez le réglage (page 45).

◆ **Lorsque des réglages de minuterie se chevauchent**

L'enregistrement qui commence en premier a la priorité et le deuxième enregistrement ne commence que lorsque le premier est terminé.

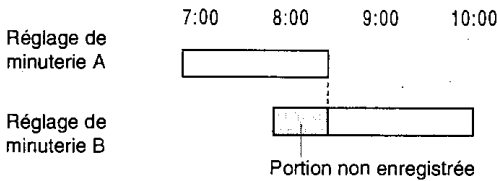

◆ **Lorsque les enregistrements commencent à la même heure**

L'enregistrement programmé en dernier a la priorité. Dans cet exemple, le réglage de minuterie B est effectué après le A, par conséquent le début du réglage de minuterie A n'est pas enregistré.

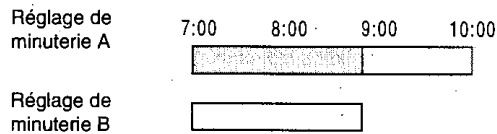

◆ **Lorsque l'heure de fin d'un enregistrement et l'heure de début d'un autre enregistrement par minuterie sont les mêmes**

Une fois le premier enregistrement terminé, le deuxième enregistrement peut être un peu retardé.

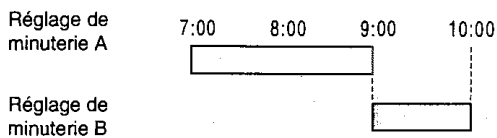

**Remarque**

Lorsque la fonction « PDC/VPS » est réglée sur « Oui » pour un ou plusieurs enregistrements par minuterie, l'heure de début d'enregistrement peut changer si la diffusion est retardée ou avancée.

**Vérification, modification et annulation des réglages de minuterie (Liste Minuterie)**

**-RW VR -RW VIDEO +RW -R**

Vous pouvez vérifier, modifier ou annuler des réglages de minuterie à l'aide du menu Liste minuterie.

**1 Appuyez sur la touche SYSTEM MENU.**

Le menu Système s'affiche.

**2 Appuyez sur ↑/↓ pour sélectionner « LISTE MINUTERIE », puis appuyez sur ENTER.**

Le menu Liste minuterie s'affiche.

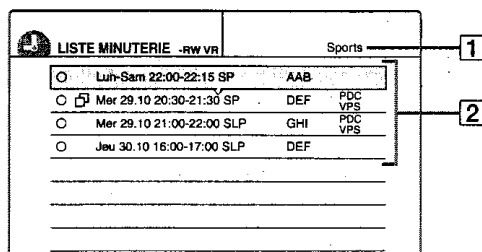

**1 Nom de disque**

Pour entrer un nom de disque, Reportez-vous à la section « Identification d'un disque (Nom disque) » (page 76).

**2 Informations relatives à la minuterie :**

Permet d'afficher la date, l'heure, le mode d'enregistrement, etc.

- indique un chevauchement de réglages.
- (rouge) indique le réglage en cours d'enregistrement.
- (gris) indique que le réglage ne peut pas être enregistré dans le mode d'enregistrement sélectionné.

**3 Appuyez sur ↑/↓ pour sélectionner le réglage que vous souhaitez vérifier, modifier ou annuler, puis appuyez sur ENTER.**

Le sous-menu s'affiche.

**4 Appuyez sur ↑/↓ pour sélectionner un des éléments suivant.**

- Edition
- Supprimer
- Vérif. superpo.

◆ **Pour modifier le réglage**

**1 Sélectionnez « Edition », puis appuyez sur ENTER.**

L'écran de modification apparaît.

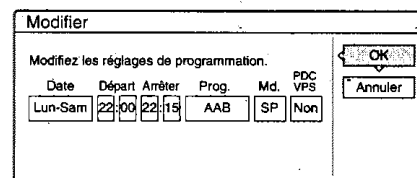

**2 Appuyez sur ←/↑/↓/→ pour sélectionner l'élément et modifier le réglage.**

Pour annuler les modifications, appuyez sur ←/↑/↓/→ pour sélectionner « Annuler », puis appuyez sur ENTER ou RETURN.

Répétez l'étape 2 pour modifier un autre réglage.

**3 Appuyez sur ←/↑/↓/→ pour sélectionner « OK », puis appuyez sur ENTER.**

◆ **Pour supprimer le réglage**

**1 Sélectionnez « Supprimer », puis appuyez sur ENTER.**

Un message de demande de confirmation s'affiche.

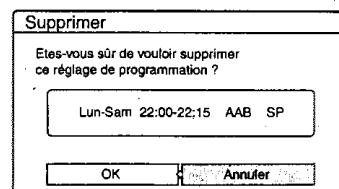

Si vous ne souhaitez pas supprimer le réglage, sélectionnez « Annuler », puis appuyez sur ENTER ou RETURN.

- ② Appuyez sur **←/→** pour sélectionner « OK », puis appuyez sur **ENTER**.

◆ Pour vérifier si des réglages se chevauchent

- ① Sélectionnez « Vérif. superpo. », puis appuyez sur **ENTER**.

L'écran de confirmation de superposition des réglages s'affiche.

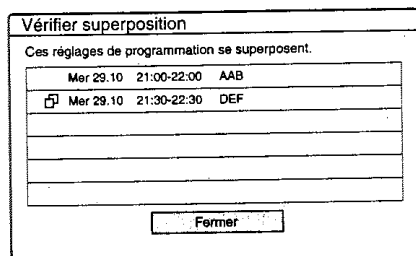

- ② Sélectionnez « Fermer ».

Pour modifier ou annuler le réglage, appuyez sur **RETURN** pour revenir au menu Liste minuterie et reprenez les étapes ③ et ④ ci-dessus.

- ⑤ Appuyez sur **RETURN** pour désactiver la Liste minuterie.

🔧 Conseil

Pendant l'enregistrement, vous ne pouvez pas modifier le réglage de minuterie pour l'enregistrement en cours mais vous pouvez rallonger la durée de l'enregistrement (page 44).

## Enregistrement de programmes télévisés avec le système ShowView

**-RW VR** **-RW VIDEO** **+RW** **-R**

Le système ShowView est une fonction qui simplifie le réglage des enregistrements par minuterie. Entrez simplement le numéro ShowView indiqué dans votre guide de programmes télévisés. La date, l'heure et la chaîne de ce programme sont réglées automatiquement.

Vérifiez que le canal est réglé correctement dans « Réglage du canal » sous le menu « Réglages » (page 81).

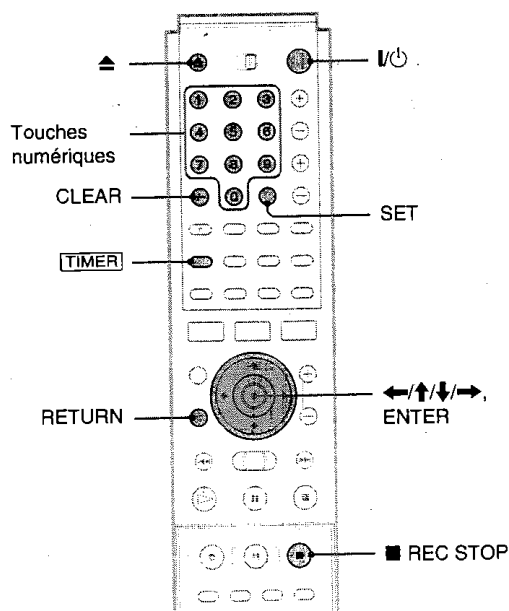

- ① Appuyez sur **I/O**.

- ② Mettez le téléviseur sous tension et commut le sélecteur d'entrée du téléviseur de manière à ce que le signal provenant du graveur apparaisse à l'écran du téléviseur.

◆ Lors de l'utilisation d'un amplificateur (récepteur)

Mettez l'amplificateur (récepteur) sous tension et sélectionnez le canal permettant d'entendre le son provenant du graveur.

- ③ Appuyez sur **▲** et placez un disque enregistrable sur le plateau de lecture.

- ④ Appuyez sur **▲** pour fermer le plateau de lecture.

Patiencez jusqu'à ce que « LOAD » disparaisse de la fenêtre d'affichage du panneau frontal.

En cas d'utilisation d'un DVD non utilisé, le formatage commence automatiquement.

Lors de l'utilisation d'un DVD-RW non utilisé, sélectionnez le format d'enregistrement VR ou Vidéo.

- ⑤ Appuyez sur **TIMER**.

Le menu de programmation de minuterie (ShowView) s'affiche.

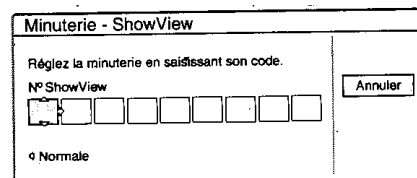

Si le menu de programmation de minuterie (Normale) s'affiche, appuyez sur **←** pour revenir au menu.

- ⑥ Utilisez les touches numériques pour entrer le numéro ShowView, puis appuyez sur **ENTER**.

◆ Si vous faites une erreur

Appuyez sur **CLEAR** pour entrer de nouveau le numéro correct.

◆ Pour annuler le réglage

Appuyez sur **↑/↓** pour sélectionner « Annuler » puis appuyez sur **ENTER**.

- ⑦ Appuyez sur **↑/↓** pour sélectionner « OK » puis appuyez sur **ENTER**.

La date, les heures de début et de fin, la chaîne, le nom de la station, le mode d'enregistrement et le réglage PDC/VPS s'affichent. Pour de plus amples informations sur la fonction PDC/VPS, reportez-vous à la page 44.

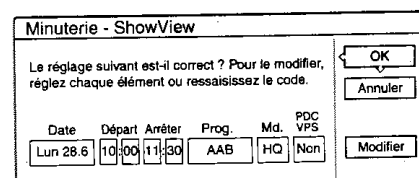

◆ Si vous souhaitez modifier le réglage

- ① Appuyez sur ←/→ pour sélectionner l'élément que vous souhaitez modifier.
- ② Appuyez sur ↑/↓ pour modifier le réglage.

Pour annuler le réglage, sélectionnez « Annuler ».  
Pour entrer de nouveau le numéro ShowView, sélectionnez « Modifier ».

**8** Appuyez sur ←/↑/↓/→ pour sélectionner « OK », puis appuyez sur ENTER.

L'indicateur TIMER REC s'allume sur le panneau frontal et le graveur est alors prêt à commencer l'enregistrement.

**9** Appuyez sur RETURN pour désactiver le menu.

Pour enregistrer à partir d'un décodeur ou d'une autre source, laissez l'appareil raccordé sous tension.

**Pour arrêter l'enregistrement pendant l'enregistrement par minuterie**

Appuyez sur la touche ■ REC STOP.

**Si des réglages de minuterie se chevauchent**

Reportez-vous à la page 44.

**Pour confirmer, modifier ou annuler l'enregistrement par minuterie**

Reportez-vous à la section « Vérification, modification et annulation des réglages de minuterie (Liste Minuterie) » (page 45).

**Conseils**

- La fonction Réglages du mode d'enregistrement fonctionne aussi avec cette méthode de réglage de minuterie (page 44).
- Vous pouvez rallonger la durée d'enregistrement pendant l'enregistrement (page 44).
- Vous pouvez aussi afficher le menu de programmation de minuterie en :
  - sélectionnant « MINUTERIE » dans le menu Système ;
  - sélectionnant « Minuterie » dans le menu Tool alors que le menu Liste minuterie est affiché.

**Remarques**

- Vérifiez que l'horloge est correctement réglée avant de programmer l'enregistrement par minuterie. Sinon, aucun enregistrement par minuterie ne peut être fait.
- Vous pouvez également utiliser le graveur même lorsqu'il est en mode d'attente d'enregistrement. Pour vous rappeler le réglage de minuterie, un message s'affiche sur l'écran de votre téléviseur cinq minutes avant le début de l'enregistrement par minuterie.

# Réglage de la qualité et de la taille de l'image d'enregistrement

**-RW VR -RW VIDEO +RW -R**

Vous pouvez régler la qualité et la taille de l'image enregistrée.

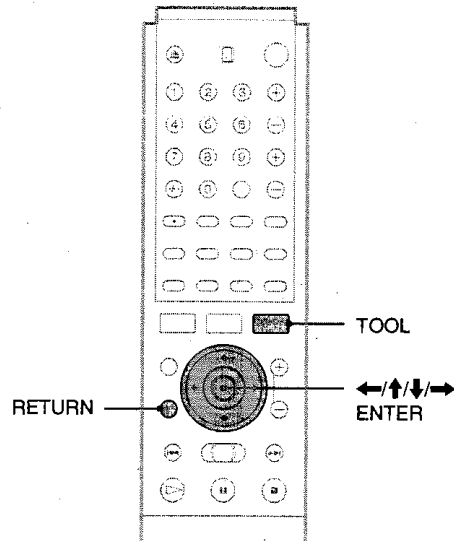

**1** Appuyez sur TOOL avant que l'enregistrement commence.

Le menu Tool s'affiche.

**2** Appuyez sur ↑/↓ pour sélectionner « Réglages enregistr. », puis appuyez sur ENTER.

Le menu ci-dessous s'affiche.

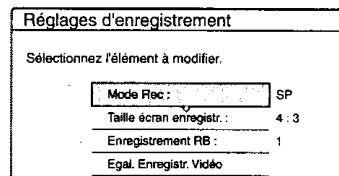

**3** Appuyez sur ↑/↓ pour sélectionner l'élément que vous souhaitez régler, puis appuyez sur ENTER.

Le menu de réglage apparaît.

Exemple : Enregistrement RB

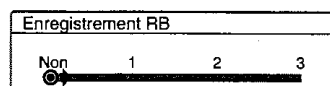

◆ **Mode Rec**

Permet de sélectionner le mode d'enregistrement pour l'heure d'enregistrement et la qualité d'image souhaitées. Pour plus de détails, reportez-vous à la section « Mode d'enregistrement » (page 37).

→ Suite à la page suivante

# Enregistrement/ Enregistrement par minuterie

Cette section présente les bases de l'enregistrement de DVD et décrit les méthodes disponibles pour le réglage de la minuterie.

- Avant l'enregistrement..... page 36
- Enregistrement de programmes télévisés  
-RW VR -RW VIDEO +RW -R ..... page 40
- Enregistrement par minuterie -RW VR -RW VIDEO  
+RW -R ..... page 42
- Réglage de la qualité et de la taille de l'image  
d'enregistrement -RW VR -RW VIDEO +RW  
-R ..... page 47
- Enregistrement depuis un appareil externe avec  
minuterie (Synchro Rec) -RW VR -RW VIDEO +RW  
-R ..... page 48
- Enregistrement à partir d'un appareil sans minuterie  
raccordé au graveur ..... page 50



## Avant l'enregistrement.

Ce graveur permet l'enregistrement sur divers types de disque. Avant de procéder à l'enregistrement, lisez ce qui suit et sélectionnez le type de disque en fonction de vos besoins.

### Disques enregistrables

Ce graveur permet l'enregistrement des types de disques suivants.

#### ◆ Type de disque

DVD-RW*1 Version 1.1 Version 1.1 avec CPRM*2	
DVD+RW*1	
DVD-R*1 Version 2.0	

\*1 « DVD-RW », « DVD+RW » et « DVD-R » sont des marques commerciales.

\*2 La protection CPRM (Content Protection for Recordable Media) est une technologie d'encodage assurant la protection des droits d'auteur relatifs aux images.

Les DVD-RW et les DVD+RW sont réinscriptibles. Les DVD-R ne sont pas réinscriptibles.

Le graveur ne permet pas l'enregistrement sur les types de disques suivants :

- disques de 8 cm
- DVD+R
- DVD-RW (Version 1.0)
- DVD-RAM
- CD-R et CD-RW

#### Remarques

- Les types suivants de disques à grande vitesse peuvent être utilisés pour l'enregistrement : DVD-RW (version 1.0) avec vitesse 2x, DVD-R (version 1.0) avec vitesse 4x max. ou DVD+RW avec 4x-max. Notez que les disques à grande vitesse ne permettent pas d'effectuer des enregistrements à une vitesse plus élevée. Vous ne pouvez pas effectuer un enregistrement sur le disque s'il n'est compatible avec la vitesse 1x.
- Utilisez un disque doté de la protection CPRM pour enregistrer des programmes télévisés dotés de la protection de copie unique (Once) (page 37).
- Il est recommandé d'utiliser les disques sur l'emballage desquels « Pour Vidéo » est imprimé.
- Vous ne pouvez pas ajouter de nouveaux enregistrements sur les DVD-R et DVD-RW (mode Vidéo) qui contiennent des enregistrements effectués sur d'autres graveurs de DVD.
- Dans certains cas, il se peut que vous ne soyez pas en mesure de nouveaux enregistrements sur les DVD+RW contenant des enregistrements effectués sur d'autres graveurs de DVD. Si vous ajoutez un nouvel enregistrement, notez que ce graveur réécrit le menu du DVD. Si le disque contient des données d'ordinateur, elles ne peuvent pas être reconnues par ce graveur, celles-ci sont sup-

## A propos des formats d'enregistrement

Lors de l'insertion d'un disque non utilisé, le graveur entame automatiquement le formatage. Etant donné que les fonctions disponibles diffèrent en fonction du type de disque, sélectionnez le type de disque le mieux adapté à vos besoins en utilisant le tableau ci-dessous.

Vous pouvez pré-régler le format des DVD-RW non utilisés dans la section des réglages Options. Lorsque « Formater le disque » est réglé soit sur « VR », soit sur « Vidéo » (page 91), le graveur entame le formatage dans le mode sélectionné sans demander confirmation. Sélectionnez « Sélectionnable » si vous souhaitez sélectionner le mode à chaque insertion d'un DVD-RW non utilisé.

### Différences entre les types de disques

Pour plus de détails, reportez-vous aux numéros de pages indiqués entre parenthèses.

Type de disque	Caractéristiques
<b>-RW VIDEO</b> <b>+RW</b> <b>-R</b>	<ul style="list-style-type: none"> <li>- Enregistre uniquement une source sonore d'un programme bilingue (page 41 et 91)</li> <li>- Permet de créer automatiquement des chapitres à intervalles spécifiés (page 88)</li> <li>- Montage simple (suppression de titres et modification du nom d'un titre (page 67))</li> </ul>
<b>-RW VR</b>	<ul style="list-style-type: none"> <li>- Enregistre des programmes bilingues (page 41)</li> <li>- Permet de créer des chapitres manuellement ou automatiquement (page 70)</li> <li>- Offre diverses fonctions de montage à l'aide d'une Playlist créée (page 71)</li> <li>- Enregistre des programmes ne pouvant être enregistrés qu'une fois (Copy-Once) si le disque est doté de la protection CPRM</li> </ul>

#### Remarques

- Pour lire un disque enregistré sur un autre appareil DVD, vous devez finaliser le disque. Pour plus de détails sur la finalisation reportez-vous à la page 77.
- Vous ne pouvez pas mélanger les deux formats sur un seul DVD-RW. Pour modifier le format du disque, reformatez le disque (page 78). Notez que le formatage supprime toutes les données contenues sur le disque.

## Mode d'enregistrement

Pendant que le graveur est en mode d'arrêt, vous pouvez sélectionner l'un des six modes d'enregistrement en appuyant plusieurs fois sur REC MODE pour établir la durée d'enregistrement et la qualité d'image souhaitées. La qualité de l'image s'améliore généralement au fur et à mesure que le temps d'enregistrement diminue.

Mode d'enregistrement	Durée d'enregistrement (en minutes)
HQ	60
HSP	90
SP (mode standard)	120
LP	180
EP	240
SLP	360

#### Remarques

- La durée d'enregistrement affiché est une estimation et la durée réelle peut être différente.
- Les situations indiquées ci-dessous peuvent entraîner de légères inexactitudes au niveau de la durée d'enregistrement.
  - Enregistrement d'un programme dont la réception est mauvaise ou d'un programme ou d'une source vidéo dont la qualité d'image est médiocre.
  - Enregistrement sur un disque ayant déjà été monté
  - Enregistrement d'une image fixe ou du son uniquement

## Types d'images ne pouvant être enregistrées

Les images dotées d'une protection contre la copie ne peuvent pas être enregistrées sur ce graveur.

Lorsque le graveur capte un signal de protection contre la copie pendant l'enregistrement, le graveur met fin à l'enregistrement et un message s'affiche à l'écran de votre téléviseur.

## A propos des images dotées de signaux de contrôle de la copie

Les émissions qui contiennent des signaux de protection contre la copie peuvent disposer de l'un des trois types de signaux suivants, Copy-Free (pas de restriction), Copy-Once (copie unique) et Copy-Never (copie interdite). Ce graveur limite les enregistrements en fonction du signal de protection contre la copie, tel qu'indiqué ci-dessous.

Si vous souhaitez enregistrer un programme doté de la protection Copy-Once, utilisez un DVD-RW doté de la fonction CPRM en mode VR.

#### Options d'enregistrement disponibles

	Copy-Free (pas de restriction)	Copy-Once (copie unique)	Copy-Never (copie interdite)
DVD-RW (Version 1.1)	○	—	—
DVD-RW (Version 1.1 avec fonction CPRM)			
mode VR :	○	○*	—
mode Vidéo :	○	—	—
DVD+RW	○	—	—
DVD-R (Version 2.0)	○	—	—

\* Le disque enregistré peut être lu uniquement sur un appareil compatible CPRM.



## Vérification de l'espace mémoire disponible sur le disque (Infos disque)

Lors de l'enregistrement sur un disque déjà utilisé, assurez-vous que l'espace mémoire du disque est suffisant pour permettre l'enregistrement. Avec les DVD-RW ou les DVD+RW, vous pouvez libérer de l'espace mémoire sur le disque en supprimant des titres.

### 1 Appuyez sur **TOOL** pendant que le disque est dans le graveur.

Le menu Tool s'affiche.

### 2 Appuyez sur **↑/↓** pour sélectionner « Infos disque », puis appuyez sur **ENTER**.

L'écran Informations disque s'affiche.

Les paramètres de l'affichage diffèrent en fonction du type de disque ou du format d'enregistrement. Notez que l'indicateur d'espace de disque restant affiche une estimation et que l'espace réellement disponible peut être différent.

Exemple : DVD-RW (en mode VR)

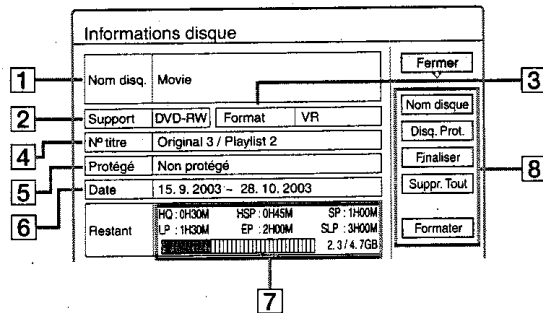

#### 1 Nom disque.

#### 2 Support :

Type de disque

#### 3 Format :

Type de format d'enregistrement (DVD-RW uniquement)

#### 4 N° titre :

Nombre total de titres

#### 5 Protégé :

Permet d'indiquer si les données sont protégées ou non (DVD-RW en mode VR uniquement)

#### 6 Date :

Permet de définir la date d'enregistrement des titres les plus anciens et les plus récents

#### 7 Continu Tps rest./Restant :

- La plus longue durée d'enregistrement continu dans chacun des modes d'enregistrement (approximativement)
- Barre d'espace du disque (approximativement)
- Espace mémoire restant sur le disque/espace mémoire total du disque (approximativement)

#### 8 Touches de réglage du disque

- Nom disque : permet d'attribuer un nom au disque (page 76)
- Disq. Prot. : permet de protéger le disque (DVD-RW en mode VR uniquement) (page 76)

- Finaliser : permet de finaliser le disque et de créer un menu de DVD (page 77)
- Définaliser : permet de définaliser un disque finalisé (DVD-RW en mode VR uniquement) (page 78)
- Suppr. Tout : permet de supprimer tous les titres d'un disque (page 78)
- Formater : permet de reformater le disque (page 78)

### -R

#### ◆Enregistrement des programmes sur un DVD-R

Un nouveau programme est enregistré uniquement sur la dernière portion d'espace mémoire disponible [a]. Vérifiez qu'il reste suffisamment d'espace mémoire libre pour effectuer l'enregistrement.

La suppression de « B » ne permet pas de libérer d'espace mémoire sur le disque



Nouvel enregistrement

Vous ne pouvez pas libérer d'espace mémoire sur un DVD-R. La suppression d'un titre ne fait que cacher le nom du titre dans le menu Liste de titres. Les titres supprimés prennent toujours autant de place sur le disque.

### -RW VR

#### ◆Enregistrement des programmes sur un DVD-RW (en mode VR)

Un programme est enregistré sur la portion d'espace mémoire disponible sur le disque [a]. Vérifiez qu'il reste suffisamment d'espace mémoire libre en tout pour l'enregistrement.

La suppression de « B » permet de libérer davantage d'espace mémoire

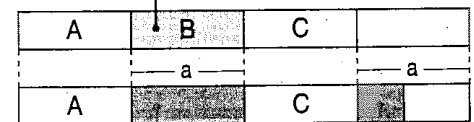

Nouvel enregistrement (suite)

#### ◆Pour libérer de l'espace mémoire sur le disque

Vous pouvez libérer de l'espace mémoire sur le disque en supprimant des titres. Le titre d'origine utilisé pour une Playlist ne peut pas être supprimé.

Pour supprimer un titre, reportez-vous à la page 68.

Pour supprimer plusieurs titres reportez-vous à la page 68.

### -RW VIDEO + RW

#### ◆Enregistrement des programmes sur un DVD-RW (en mode vidéo) ou un DVD+RW

Ce graveur recherche la zone d'espace libre [a] la plus importante et effectue l'enregistrement sur cette zone. Vérifiez qu'il y a une zone d'espace libre continu suffisamment importante pour effectuer l'enregistrement. Sinon, l'enregistrement s'arrête.

La suppression de « B » et « C » permet de libérer davantage d'espace mémoire

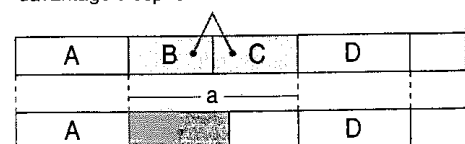

Nouvel enregistrement

#### ◆ Pour vérifier l'espace libre ou libérer de l'espace mémoire sur le disque

Pour les DVD-RW (mode Vidéo) et les DVD+RW uniquement, vous pouvez vérifier l'espace mémoire disponible sur le disque et l'emplacement des titres. Vous pouvez également supprimer des titres à l'aide de l'écran Carte disque (*reportez-vous aux indications ci-dessous*).

#### Pour libérer de l'espace sur le disque à l'aide du menu Carte disque (DVD-RW en mode Vidéo, DVD+RW uniquement)

Le menu Carte disque dans le menu Tool vous permet de vérifier le statut du disque et de supprimer des titres sur le disque.

- 1 Appuyez sur **TITLE LIST** pendant qu'un disque est inséré dans le graveur.
- 2 Appuyez sur **TOOL**.
- 3 Appuyez sur **↑/↓** pour sélectionner « Carte disque » dans le menu Tool, puis appuyez sur **ENTER**.

Le menu Carte disque s'affiche.

#### ◆ Pour vérifier l'espace mémoire libre sur le disque

Appuyez sur **←/→** pour sélectionner une zone d'espace libre.

L'espace libre restant et la plus longue durée d'enregistrement dans chacun des modes d'enregistrement s'affichent.

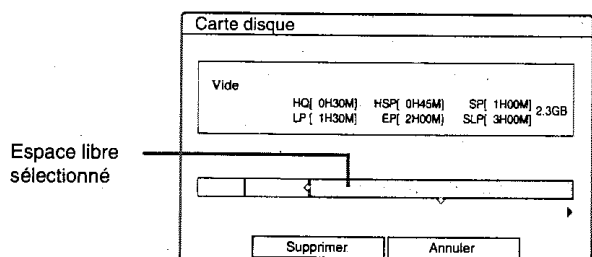

#### ◆ Pour libérer de l'espace mémoire sur le disque en supprimant un titre à l'aide de Carte disque

- ① Appuyez sur **←/→** pour sélectionner le titre que vous souhaitez supprimer, puis appuyez sur **ENTER**.

Le titre est sélectionné.

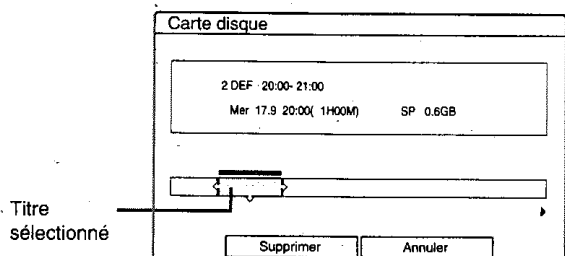

Pour annuler la sélection, appuyez de nouveau **ENTER**.

Répétez l'étape ① pour supprimer plusieurs titres.

- ② Appuyez sur **↓** pour sélectionner « Supprimer », puis appuyez sur **ENTER**. Un message de demande de confirmation s'affiche.

- ③ Appuyez sur **←/→** pour sélectionner « OK ». Tous les titres sélectionnés sont supprimés, ce qui libère de l'espace mémoire sur le disque. Si vous souhaitez modifier la sélection, sélectionnez « Changer ».

- ④ Appuyez plusieurs fois sur **RETURN** pour désactiver le menu Liste de titres.

#### 💡 Conseil

Vous pouvez supprimer d'un seul coup tous les titres de disque (autres que les titres protégés) (*page 78*).

#### Remarques

- Lors de la suppression de titres, l'ordre des titres peut changer en fonction du type ou du format du disque.
- Une fois la finalisation effectuée, vous ne pouvez plus enregistrer sur un DVD-RW (en mode Vidéo) ou sur un DVD-R.
- Vous ne pouvez pas supprimer de titres pendant la lecture ou l'enregistrement.

# Enregistrement de programmes télévisés

-RW VR -RW VIDEO +RW -R

## Avant de commencer...

- Vérifiez qu'il y a suffisamment d'espace mémoire libre sur le disque pour l'enregistrement (page 38).
- Lors de l'enregistrement d'un programme bilingue sur un DVD+RW, DVD-R ou DVD-RW (en mode Vidéo), vous ne pouvez pas enregistrer les deux bandes sonores. Sélectionnez la bande sonore principale ou secondaire à l'aide du menu de réglage Options (page 91).
- Réglez la qualité et la taille de l'image en cours d'enregistrement si nécessaire (page 47).

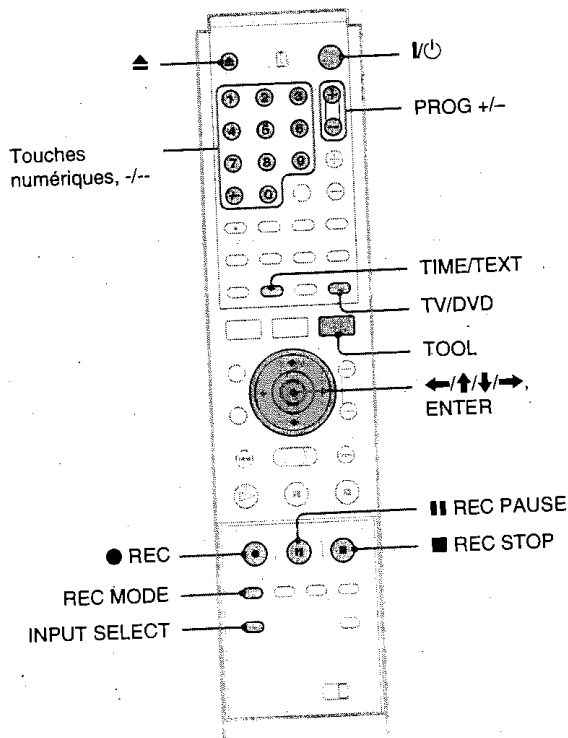

### 1 Appuyez sur I/Power.

Le graveur se met sous tension et le témoin d'alimentation du panneau frontal s'allume en vert.

### 2 Mettez le téléviseur sous tension et commutez le sélecteur d'entrée du téléviseur de manière à ce que le signal provenant du graveur apparaisse à l'écran du téléviseur.

◆ Lors de l'utilisation d'un amplificateur (récepteur)

Mettez l'amplificateur (récepteur) sous tension et sélectionnez le canal permettant d'entendre le son provenant du graveur.

### 3 Appuyez sur ▲ et placez un disque enregistrable sur le plateau de disque.

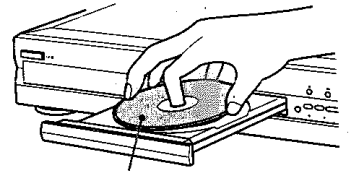

Face d'enregistrement vers le bas

### 4 Appuyez sur ▲ pour fermer le plateau de lecture.

Patientez jusqu'à ce que « LOAD » disparaisse fenêtré d'affichage du panneau frontal. Lors de l'utilisation d'un DVD non utilisé, le formatage commence automatiquement. Lors de l'utilisation d'un DVD-RW non utilisé sélectionnez le format d'enregistrement VR ou Vidéo.

### 5 Appuyez sur PROG +/- pour sélectionner chaîne ou la source d'entrée que vous souhaitez enregistrer.

### 6 Appuyez plusieurs fois sur REC MODE sélectionner le mode d'enregistrement.

A chaque pression sur la touche, l'affichage change comme suit à l'écran du téléviseur :

HQ → HSP → SP → LP → EP → SL

Pour plus de détails sur le mode d'enregistrement reportez-vous à la page 37.

### 7 Appuyez sur ● REC.

L'enregistrement démarre. L'enregistrement continue jusqu'à ce que vous mettiez fin ou que le disque soit plein.

### Pour interrompre l'enregistrement

Appuyez sur la touche ■ REC STOP. Notez que l'arrêt de l'enregistrement peut prendre quelques secondes.

### Pour effectuer une pause d'enregistrement

Appuyez sur ■ REC PAUSE. Pour redémarrer l'enregistrement appuyez de nouveau sur la touche.

### Pour visionner un autre programme télé pendant l'enregistrement

Si votre téléviseur est raccordé à la prise LINE 1-TV téléviseur sur l'entrée TV à l'aide de la touche TV/D sélectionnez le programme que vous souhaitez regarder. Si votre téléviseur est raccordé à la prise LINE 2 OUT ou COM VIDEO OUT, réglez le téléviseur sur l'entrée TV à l'aide de la touche TV/Vidéo (page 25).

## A propos de la fonction de télétexte

Certains systèmes de diffusion assurent un service de télétexte\* dans lequel les programmes dans leur totalité ainsi que les données qui s'y rapportent (titre, date, chaîne, heure de début d'enregistrement, etc.), sont enregistrés jour par jour. Lors de l'enregistrement d'un programme, le graveur obtient automatiquement le nom du programme à partir des pages télétexte et le mémorise en tant que titre. Pour plus de détails, reportez-vous à la section « Page Programmes TV » (page 88). Notez que les informations télétexte ne s'affichent pas sur l'écran de votre téléviseur. Pour visionner les informations télétexte à l'écran de votre téléviseur, appuyez sur TV/DVD sur la télécommande pour commuter la source d'entrée vers votre téléviseur.

\* Non disponible dans certaines régions

### Conseils

- Vous pouvez également lancer et mettre fin à l'enregistrement à l'aide du menu Tool. Appuyez sur TOOL et sélectionnez « Enregistrer » ou « Arrêter enregistr. », puis appuyez sur ENTER.
- Vous pouvez également mettre fin à l'enregistrement à partir du menu Liste de titres. Sélectionnez le titre en cours d'enregistrement, puis appuyez sur ENTER. Sélectionnez ensuite « Arrêt enregistr. » à partir du sous-menu.
- Si vous ne voulez pas regarder la télévision pendant l'enregistrement, vous pouvez mettre le téléviseur hors-tension. Lors de l'utilisation d'un décodeur, assurez-vous de le laisser sous tension.
- Pour sélectionner une chaîne, vous pouvez également utiliser les touches numériques à l'étape 5 ci-dessus.
- Si vous enregistrez à partir d'un appareil raccordé à la prise d'entrée du graveur, vous pouvez également utiliser la touche INPUT SELECT pour sélectionner « L1 », « L2 », « L3 » ou « L4 » à l'étape 5. Pour plus de détails, reportez-vous à la section « Enregistrement à partir d'un appareil sans minuterie raccordé au graveur » (page 50).
- Vous pouvez également sélectionner le mode d'enregistrement à l'aide du menu Tool (page 47).

### Remarques

- Après avoir appuyé sur ● REC, il peut s'écouler quelques instants avant le début de l'enregistrement.
- Pendant l'enregistrement ou pendant la pause d'enregistrement, vous ne pouvez pas modifier le mode d'enregistrement.
- En cas de coupure de courant, le programme en cours d'enregistrement peut être supprimé.
- Vous ne pouvez pas regarder de programmes de TV payante/Canal+ pendant l'enregistrement d'un autre programme de TV payante/Canal+.

## Pour enregistrer le programme que vous êtes en train de regarder à la télévision (Enreg. TV Direct) (pour les raccordements SCART uniquement)

En cas d'utilisation du raccordement SMARTLINK, vous pouvez facilement enregistrer le programme que vous regardez à la télévision.

### Appuyez sur ● REC pendant qu'un disque est inséré dans le graveur.

Le graveur se met automatiquement sous tension et entame l'enregistrement du programme télévisé que vous êtes en train de regarder. « TV » apparaît dans la fenêtre d'affichage du panneau frontal.

Pour désactiver cette fonction, réglez « Enreg. TV Direct » sur « Non » dans les réglages Fonctions (page 88).

### Remarques

- Il est impossible d'enregistrer le programme que vous êtes en train de regarder en utilisant cette méthode lorsque le graveur est réglé sur l'un des modes suivants : pause, réglage Syntoniseur (Rég Syntoniseur), réglage facile, lecture et enregistrement. Il est également impossible d'enregistrer sur un disque protégé.
- Ne mettez pas le téléviseur hors tension et ne changez pas de chaîne pendant l'enregistrement TV Direct.

## Utilisation de la fonction Quick Timer

Vous pouvez régler le graveur de manière à ce qu'il enregistre par incréments de 30 minutes en appuyant uniquement sur la touche ● REC.

### Appuyez plusieurs fois sur ● REC pour régler la durée.

A chaque pression, l'heure avance par incréments de 30 minutes. La durée maximale est de six heures.

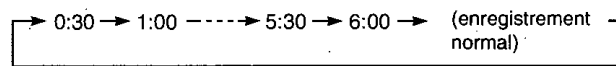

Le compteur décompte minute par minute jusqu'à 0:00, puis le graveur cesse l'enregistrement (l'appareil ne se met pas hors tension). Même si vous désactivez le graveur pendant l'enregistrement, le graveur continue l'enregistrement jusqu'à ce que le compteur s'arrête.

### Pour désactiver la fonction Quick Timer

Appuyez plusieurs fois sur ● REC jusqu'à ce que le compteur s'affiche dans la fenêtre d'affichage du panneau frontal. Le graveur revient au mode d'enregistrement normal.

## Enregistrement de programmes stéréo et bilingues

Le graveur reçoit et enregistre automatiquement les programmes stéréo et bilingues basés sur le système ZWEITON ou NICAM. Un DVD-RW (mode VR) peut enregistrer les bandes sonores principale et secondaire. Vous pouvez passer de la bande sonore principale à la bande sonore secondaire et vice-versa pendant la lecture du disque.

Il n'est possible d'enregistrer qu'une bande sonore (principale ou secondaire) à la fois sur un DVD+RW, un DVD-R ou un DVD-RW (mode Vidéo). Sélectionnez la bande sonore à l'aide du menu Réglages avant que l'enregistrement ne commence. Réglez « Enregistrement bilingue » sur « Principal » (par défaut) ou « Secondaire » dans les réglages Options (page 91).

### ◆Système ZWEITON (stéréo allemand)

Lors de la réception d'un programme basé sur le système ZWEITON stéréo ou bilingue, « STEREO » ou « BILINGUAL » s'affiche sur la fenêtre d'affichage du panneau frontal.

### ◆Système NICAM

Lors de la réception d'un programme basé sur le système NICAM stéréo ou bilingue, « NICAM » s'affiche sur la fenêtre d'affichage du panneau frontal.

Pour enregistrer un programme NICAM, assurez-vous d'avoir réglé « Audio » sur « NICAM » (par défaut) sous « Réglage du canal » dans le menu « Réglages ». Si le son n'est pas clair lorsque vous écoutez des émissions NICAM, réglez « Audio » sur « Standard » (reportez-vous à la section « Réglage du canal » à la page 81).

→ Suite à la page suivante

### Conseil

Vous pouvez sélectionner la bande sonore (principale ou secondaire) pendant l'enregistrement de programmes bilingues à l'aide de la touche  (audio). Cela n'affecte pas le son enregistré.

## Vérification du statut du disque pendant l'enregistrement

Vous pouvez vérifier les informations d'enregistrement telles que la durée d'enregistrement ou le type de disque.

### 1 Appuyez deux fois sur DISPLAY pendant l'enregistrement.

Les informations d'enregistrement s'affichent.

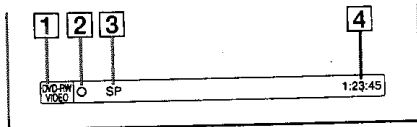

1 Format/type de disque

2 Statut d'enregistrement

3 Mode d'enregistrement

4 Durée d'enregistrement

### 2 Appuyez sur DISPLAY pour désactiver le menu.

## Création de chapitres dans un titre

Le graveur peut diviser automatiquement un enregistrement (un titre) en chapitres en insérant des signets de chapitre à des intervalles de 6 ou 15 minutes pendant l'enregistrement. Sélectionnez l'intervalle « 6 min » (par défaut) ou « 15 min » sous « Chapitre automatique » dans le menu de réglages Fonctions (page 88).

### Conseil

Vous pouvez créer des chapitres manuellement lors de la lecture de DVD-RW (mode VR). Pour de plus amples informations, reportez-vous à la page 70.

### Remarques

- Si « Chapitre automatique » est réglé sur « Non » dans le menu de réglages Fonctions, aucun chapitre n'est créé automatiquement.
- Si aucun autre signet de chapitre ne peut être ajouté, il se peut que vous ne soyez pas en mesure d'effectuer d'autres enregistrements ou d'éditer le disque.

## Enregistrement par minuterie

Vous pouvez régler la minuterie pour un total de huit programmes jusqu'à un mois en avance. Il existe deux méthodes de réglage : réglage manuel et réglage ShowView.

- Normale : réglez la date, l'heure et la chaîne du programme manuellement.
- ShowView : entrez le numéro de code ShowView attribué chaque programme télévisé (page 46).

### Avant de commencer...

- Vérifiez qu'il y a suffisamment d'espace mémoire libre sur disque pour l'enregistrement (page 38).
- Lors de l'enregistrement d'un programme bilingue sur un DVD+RW, DVD-R ou DVD-RW (en mode Vidéo), vous ne pouvez pas enregistrer les deux bandes sonores. Sélectionnez la bande sonore (principale ou secondaire) à l'aide du menu de réglage Options (page 91).
- Réglez la qualité et la taille de l'image en cours d'enregistrement si nécessaire (page 47).

## Réglage manuel de la minuterie (Normale)

**-RW VR** **-RW VIDEO** **+RW** **-R**

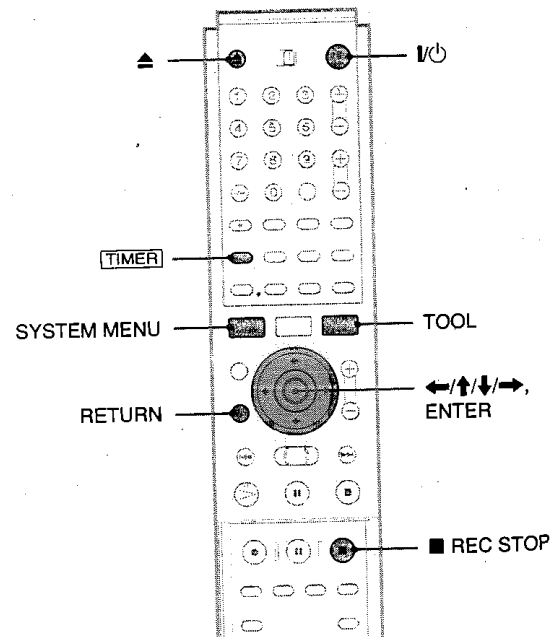

### 1 Appuyez sur I/O.

### 2 Mettez le téléviseur sous tension et commut le sélecteur d'entrée du téléviseur de manière à ce que le signal provenant du graveur apparaisse à l'écran du téléviseur.

◆ Lors de l'utilisation d'un amplificateur (récepteur)

Mettez l'amplificateur (récepteur) sous tension et sélectionnez le canal permettant d'entendre le son provenant du graveur.

**3** Appuyez sur **▲** et placez un disque enregistreur sur le plateau de disque.

**4** Appuyez sur **■** pour fermer le plateau de lecture.

Patientez jusqu'à ce que « LOAD » disparaisse de la fenêtre d'affichage du panneau frontal.

En cas d'utilisation d'un DVD non utilisé, le formatage commence automatiquement.

Lors de l'utilisation d'un DVD-RW non utilisé, sélectionnez le format d'enregistrement VR ou Vidéo.

**5** Appuyez sur **TIMER**.

Le menu de programmation de minuterie (Normale) s'affiche.

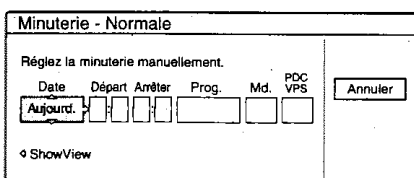

Si le menu de programmation de minuterie (ShowView) s'affiche, appuyez sur **←** pour changer le menu.

**6** Réglez les éléments suivants à l'aide des touches **←/↑/↓/→**.

**①** Appuyez sur **↑/↓** pour régler la date, puis appuyez sur **→**.

A chaque pression sur **↑/↓**, l'élément change comme suit.

Aujourd. ↔ Demain ↔ ..... ↔ Mar 28.10  
(1 mois plus tard) ↔ Dim (tous les dimanches)  
↔ ..... ↔ Sam (tous les samedis) ↔  
Lun-Ven (du lundi au vendredi) ↔ Lun-Sam  
(du lundi au samedi) ↔ Dim-Sam (du dimanche  
au samedi) ↔ Aujourd.

**②** Appuyez sur **↑/↓** pour régler l'heure de début, puis appuyez sur **→**.

**③** Appuyez sur **↑/↓** pour régler l'heure de fin, puis appuyez sur **→**.

**④** Appuyez sur **↑/↓** pour régler la chaîne, puis appuyez sur **→**.

Lorsque vous réglez la minuterie pour un enregistrement depuis un autre appareil, sélectionnez « Ligne1 », « Ligne2 », « Ligne3 » ou « Ligne4 ».

**⑤** Appuyez sur **↑/↓** pour sélectionner le mode d'enregistrement (HQ, HSP, SP, LP, EP ou SLP), puis appuyez sur **→**.

**⑥** Appuyez sur **↑/↓** pour régler la fonction PDC/VPS sur « Oui » ou « Non ».

Reportez-vous à la section « A propos de la fonction PDC/VPS » ci-dessous pour obtenir davantage d'informations.

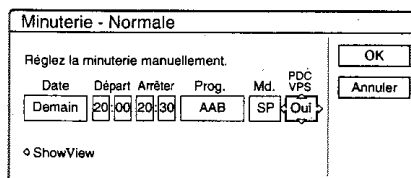

◆ Si vous faites une erreur

Appuyez sur **←/→** pour sélectionner l'élément que vous souhaitez modifier.

◆ Pour quitter sans sauvegarder le réglage en cours

Appuyez sur **←/↑/↓/→** pour sélectionner « Annuler », puis appuyez sur ENTER.

**7** Appuyez sur **←/↑/↓/→** pour sélectionner « OK », puis appuyez sur ENTER.

Le menu Liste minuterie s'affiche. L'indicateur TIMER REC s'allume sur le panneau frontal et le graveur est alors prêt à commencer l'enregistrement.

**8** Appuyez sur RETURN pour désactiver Liste minuterie ou appuyez sur **TIMER** et recommencez à partir de l'étape **5** pour saisir d'autres réglages de minuterie.

A la différence des magnétoscopes, il n'est pas nécessaire de mettre le graveur hors tension avant le début de l'enregistrement par minuterie.

**Pour arrêter l'enregistrement pendant l'enregistrement par minuterie**

Appuyez sur la touche **■** REC STOP.

**Pour confirmer, modifier ou annuler l'enregistrement par minuterie**

Reportez-vous à la section « Vérification, modification et annulation des réglages de minuterie (Liste Minuterie) » (page 45).

**Conseils**

- Pour un enregistrement qui se termine le jour suivant, laissez le réglage de la date de début tel qu'il est et saisissez la date de fin. La date passe automatiquement au jour suivant.
- Vous pouvez aussi afficher le menu de programmation de minuterie en :  
– sélectionnant « MINUTERIE » dans le menu Système,  
– sélectionnant « Minuterie » dans le menu Tool alors que le menu Liste minuterie est affiché.
- Vous pouvez également utiliser le graveur même lorsqu'il est en mode d'attente d'enregistrement. Pour vous rappeler le réglage de minuterie, un message s'affiche sur votre écran de téléviseur cinq minutes avant le début de l'enregistrement par minuterie.

**Remarques**

- Si « Le disque est plein ou presque plein » s'affiche à l'écran, changez le disque ou libérez de l'espace mémoire sur le disque pour l'enregistrement (DVD-RW et DVD+RW uniquement).

# Enregistrement/ Enregistrement par minuterie

Cette section présente les bases de l'enregistrement de DVD et décrit les méthodes disponibles pour le réglage de la minuterie.

- Avant l'enregistrement..... page 36
- Enregistrement de programmes télévisés  
-RW VR -RW VIDEO +RW -R ..... page 40
- Enregistrement par minuterie -RW VR -RW VIDEO  
+RW -R ..... page 42
- Réglage de la qualité et de la taille de l'image  
d'enregistrement -RW VR -RW VIDEO +RW  
-R ..... page 47
- Enregistrement depuis un appareil externe avec  
minuterie (Synchro Rec) -RW VR -RW VIDEO +RW  
-R ..... page 48
- Enregistrement à partir d'un appareil sans minuterie  
raccordé au graveur ..... page 50



## Avant l'enregistrement.

Ce graveur permet l'enregistrement sur divers types de disque. Avant de procéder à l'enregistrement, lisez ce qui suit et sélectionnez le type de disque en fonction de vos besoins.

### Disques enregistrables

Ce graveur permet l'enregistrement des types de disques suivants.

#### ◆ Type de disque

DVD-RW*1 Version 1.1 Version 1.1 avec CPRM*2	
DVD+RW*1	
DVD-R*1 Version 2.0	

\*1 « DVD-RW », « DVD+RW » et « DVD-R » sont des marques commerciales.

\*2 La protection CPRM (Content Protection for Recordable Media) est une technologie d'encodage assurant la protection des droits d'auteur relatifs aux images.

Les DVD-RW et les DVD+RW sont réinscriptibles. Les DVD-R ne sont pas réinscriptibles.

Le graveur ne permet pas l'enregistrement sur les types de disques suivants :

- disques de 8 cm
- DVD+R
- DVD-RW (Version 1.0)
- DVD-RAM
- CD-R et CD-RW

#### Remarques

- Les types suivants de disques à grande vitesse peuvent être utilisés pour l'enregistrement : DVD-RW (version 1.0) avec vitesse 2x, DVD-R (version 1.0) avec vitesse 4x max. ou DVD+RW avec 4x-max. Notez que les disques à grande vitesse ne permettent pas d'effectuer des enregistrements à une vitesse plus élevée. Vous ne pouvez pas effectuer un enregistrement sur le disque s'il n'est compatible avec la vitesse 1x.
- Utilisez un disque doté de la protection CPRM pour enregistrer des programmes télévisés dotés de la protection de copie unique (Once) (page 37).
- Il est recommandé d'utiliser les disques sur l'emballage desquels « Pour Vidéo » est imprimé.
- Vous ne pouvez pas ajouter de nouveaux enregistrements sur les DVD-R et DVD-RW (mode Vidéo) qui contiennent des enregistrements effectués sur d'autres graveurs de DVD.
- Dans certains cas, il se peut que vous ne soyez pas en mesure de nouveaux enregistrements sur les DVD+RW contenant des enregistrements effectués sur d'autres graveurs de DVD. Si vous ajoutez un nouvel enregistrement, notez que ce graveur réécrit le menu du DVD. Si le disque contient des données d'ordinateur, elles ne peuvent pas être reconnues par ce graveur, celles-ci sont sup-

## A propos des formats d'enregistrement

Lors de l'insertion d'un disque non utilisé, le graveur entame automatiquement le formatage. Etant donné que les fonctions disponibles diffèrent en fonction du type de disque, sélectionnez le type de disque le mieux adapté à vos besoins en utilisant le tableau ci-dessous.

Vous pouvez pré-régler le format des DVD-RW non utilisés dans la section des réglages Options. Lorsque « Formater le disque » est réglé soit sur « VR », soit sur « Vidéo » (page 91), le graveur entame le formatage dans le mode sélectionné sans demander confirmation. Sélectionnez « Sélectionnable » si vous souhaitez sélectionner le mode à chaque insertion d'un DVD-RW non utilisé.

### Différences entre les types de disques

Pour plus de détails, reportez-vous aux numéros de pages indiqués entre parenthèses.

Type de disque	Caractéristiques
<b>-RW VIDEO</b> <b>+RW</b> <b>-R</b>	<ul style="list-style-type: none"> <li>- Enregistre uniquement une source sonore d'un programme bilingue (page 41 et 91)</li> <li>- Permet de créer automatiquement des chapitres à intervalles spécifiés (page 88)</li> <li>- Montage simple (suppression de titres et modification du nom d'un titre (page 67))</li> </ul>
<b>-RW VR</b>	<ul style="list-style-type: none"> <li>- Enregistre des programmes bilingues (page 41)</li> <li>- Permet de créer des chapitres manuellement ou automatiquement (page 70)</li> <li>- Offre diverses fonctions de montage à l'aide d'une Playlist créée (page 71)</li> <li>- Enregistre des programmes ne pouvant être enregistrés qu'une fois (Copy-Once) si le disque est doté de la protection CPRM</li> </ul>

#### Remarques

- Pour lire un disque enregistré sur un autre appareil DVD, vous devez finaliser le disque. Pour plus de détails sur la finalisation reportez-vous à la page 77.
- Vous ne pouvez pas mélanger les deux formats sur un seul DVD-RW. Pour modifier le format du disque, reformatez le disque (page 78). Notez que le formatage supprime toutes les données contenues sur le disque.

## Mode d'enregistrement

Pendant que le graveur est en mode d'arrêt, vous pouvez sélectionner l'un des six modes d'enregistrement en appuyant plusieurs fois sur REC MODE pour établir la durée d'enregistrement et la qualité d'image souhaitées. La qualité de l'image s'améliore généralement au fur et à mesure que le temps d'enregistrement diminue.

Mode d'enregistrement	Durée d'enregistrement (en minutes)
HQ	60
HSP	90
SP (mode standard)	120
LP	180
EP	240
SLP	360

#### Remarques

- La durée d'enregistrement affiché est une estimation et la durée réelle peut être différente.
- Les situations indiquées ci-dessous peuvent entraîner de légères inexactitudes au niveau de la durée d'enregistrement.
  - Enregistrement d'un programme dont la réception est mauvaise ou d'un programme ou d'une source vidéo dont la qualité d'image est médiocre.
  - Enregistrement sur un disque ayant déjà été monté
  - Enregistrement d'une image fixe ou du son uniquement

## Types d'images ne pouvant être enregistrées

Les images dotées d'une protection contre la copie ne peuvent pas être enregistrées sur ce graveur.

Lorsque le graveur capte un signal de protection contre la copie pendant l'enregistrement, le graveur met fin à l'enregistrement et un message s'affiche à l'écran de votre téléviseur.

## A propos des images dotées de signaux de contrôle de la copie

Les émissions qui contiennent des signaux de protection contre la copie peuvent disposer de l'un des trois types de signaux suivants, Copy-Free (pas de restriction), Copy-Once (copie unique) et Copy-Never (copie interdite). Ce graveur limite les enregistrements en fonction du signal de protection contre la copie, tel qu'indiqué ci-dessous.

Si vous souhaitez enregistrer un programme doté de la protection Copy-Once, utilisez un DVD-RW doté de la fonction CPRM en mode VR.

#### Options d'enregistrement disponibles

	Copy-Free (pas de restriction)	Copy-Once (copie unique)	Copy-Never (copie interdite)
DVD-RW (Version 1.1)	○	—	—
DVD-RW (Version 1.1 avec fonction CPRM)			
mode VR :	○	○*	—
mode Vidéo :	○	—	—
DVD+RW	○	—	—
DVD-R (Version 2.0)	○	—	—

\* Le disque enregistré peut être lu uniquement sur un appareil compatible CPRM.

→ Suite à la page suivante



## Vérification de l'espace mémoire disponible sur le disque (Infos disque)

Lors de l'enregistrement sur un disque déjà utilisé, assurez-vous que l'espace mémoire du disque est suffisant pour permettre l'enregistrement. Avec les DVD-RW ou les DVD+RW, vous pouvez libérer de l'espace mémoire sur le disque en supprimant des titres.

### 1 Appuyez sur **TOOL** pendant que le disque est dans le graveur.

Le menu Tool s'affiche.

### 2 Appuyez sur **↑/↓** pour sélectionner « Infos disque », puis appuyez sur **ENTER**.

L'écran Informations disque s'affiche.

Les paramètres de l'affichage diffèrent en fonction du type de disque ou du format d'enregistrement. Notez que l'indicateur d'espace de disque restant affiche une estimation et que l'espace réellement disponible peut être différent.

Exemple : DVD-RW (en mode VR)

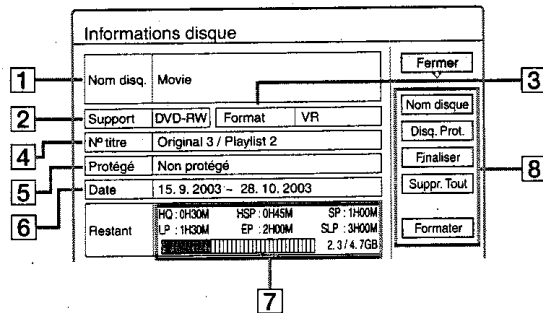

#### 1 Nom disque.

#### 2 Support :

Type de disque

#### 3 Format :

Type de format d'enregistrement (DVD-RW uniquement)

#### 4 N° titre :

Nombre total de titres

#### 5 Protégé :

Permet d'indiquer si les données sont protégées ou non (DVD-RW en mode VR uniquement)

#### 6 Date :

Permet de définir la date d'enregistrement des titres les plus anciens et les plus récents

#### 7 Continu Tps rest./Restant :

- La plus longue durée d'enregistrement continu dans chacun des modes d'enregistrement (approximativement)
- Barre d'espace du disque (approximativement)
- Espace mémoire restant sur le disque/espace mémoire total du disque (approximativement)

#### 8 Touches de réglage du disque

- Nom disque : permet d'attribuer un nom au disque (page 76)
- Disq. Prot. : permet de protéger le disque (DVD-RW en mode VR uniquement) (page 76)

- Finaliser : permet de finaliser le disque et de créer un menu de DVD (page 77)
- Définaliser : permet de définaliser un disque finalisé (DVD-RW en mode VR uniquement) (page 78)
- Suppr. Tout : permet de supprimer tous les titres d'un disque (page 78)
- Formater : permet de reformater le disque (page 78)

### -R

#### ◆Enregistrement des programmes sur un DVD-R

Un nouveau programme est enregistré uniquement sur la dernière portion d'espace mémoire disponible [a]. Vérifiez qu'il reste suffisamment d'espace mémoire libre pour effectuer l'enregistrement.

La suppression de « B » ne permet pas de libérer d'espace mémoire sur le disque



Nouvel enregistrement

Vous ne pouvez pas libérer d'espace mémoire sur un DVD-R. La suppression d'un titre ne fait que cacher le nom du titre dans le menu Liste de titres. Les titres supprimés prennent toujours autant de place sur le disque.

### -RW VR

#### ◆Enregistrement des programmes sur un DVD-RW (en mode VR)

Un programme est enregistré sur la portion d'espace mémoire disponible sur le disque [a]. Vérifiez qu'il reste suffisamment d'espace mémoire libre en tout pour l'enregistrement.

La suppression de « B » permet de libérer davantage d'espace mémoire

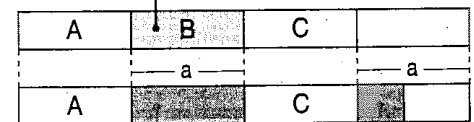

Nouvel enregistrement (suite)

#### ◆Pour libérer de l'espace mémoire sur le disque

Vous pouvez libérer de l'espace mémoire sur le disque en supprimant des titres. Le titre d'origine utilisé pour une Playlist ne peut pas être supprimé.

Pour supprimer un titre, reportez-vous à la page 68. Pour supprimer plusieurs titres reportez-vous à la page 68.

### -RW VIDEO + RW

#### ◆Enregistrement des programmes sur un DVD-RW (en mode vidéo) ou un DVD+RW

Ce graveur recherche la zone d'espace libre [a] la plus importante et effectue l'enregistrement sur cette zone. Vérifiez qu'il y a une zone d'espace libre continu suffisamment importante pour effectuer l'enregistrement. Sinon, l'enregistrement s'arrête.

La suppression de « B » et « C » permet de libérer davantage d'espace mémoire

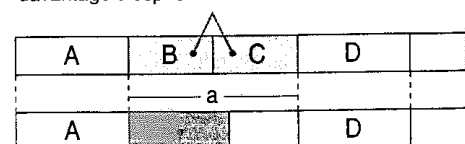

Nouvel enregistrement

#### ◆ Pour vérifier l'espace libre ou libérer de l'espace mémoire sur le disque

Pour les DVD-RW (mode Vidéo) et les DVD+RW uniquement, vous pouvez vérifier l'espace mémoire disponible sur le disque et l'emplacement des titres. Vous pouvez également supprimer des titres à l'aide de l'écran Carte disque (*reportez-vous aux indications ci-dessous*).

#### Pour libérer de l'espace sur le disque à l'aide du menu Carte disque (DVD-RW en mode Vidéo, DVD+RW uniquement)

Le menu Carte disque dans le menu Tool vous permet de vérifier le statut du disque et de supprimer des titres sur le disque.

- 1 Appuyez sur **TITLE LIST** pendant qu'un disque est inséré dans le graveur.
- 2 Appuyez sur **TOOL**.
- 3 Appuyez sur **↑/↓** pour sélectionner « Carte disque » dans le menu Tool, puis appuyez sur **ENTER**.

Le menu Carte disque s'affiche.

#### ◆ Pour vérifier l'espace mémoire libre sur le disque

Appuyez sur **←/→** pour sélectionner une zone d'espace libre.

L'espace libre restant et la plus longue durée d'enregistrement dans chacun des modes d'enregistrement s'affichent.

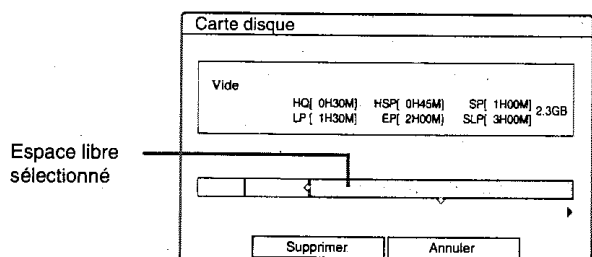

#### ◆ Pour libérer de l'espace mémoire sur le disque en supprimant un titre à l'aide de Carte disque

- ① Appuyez sur **←/→** pour sélectionner le titre que vous souhaitez supprimer, puis appuyez sur **ENTER**.

Le titre est sélectionné.

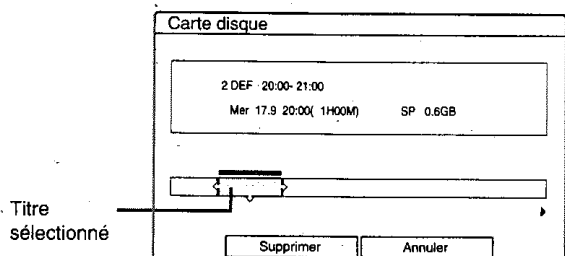

Pour annuler la sélection, appuyez de nouveau **ENTER**.

Répétez l'étape ① pour supprimer plusieurs titres.

- ② Appuyez sur **↓** pour sélectionner « Supprimer », puis appuyez sur **ENTER**. Un message de demande de confirmation s'affiche.

- ③ Appuyez sur **←/→** pour sélectionner « OK ». Tous les titres sélectionnés sont supprimés, ce qui libère de l'espace mémoire sur le disque. Si vous souhaitez modifier la sélection, sélectionnez « Changer ».

- ④ Appuyez plusieurs fois sur **RETURN** pour désactiver le menu Liste de titres.

#### 💡 Conseil

Vous pouvez supprimer d'un seul coup tous les titres de disque (autres que les titres protégés) (*page 78*).

#### Remarques

- Lors de la suppression de titres, l'ordre des titres peut changer en fonction du type ou du format du disque.
- Une fois la finalisation effectuée, vous ne pouvez plus enregistrer sur un DVD-RW (en mode Vidéo) ou sur un DVD-R.
- Vous ne pouvez pas supprimer de titres pendant la lecture ou l'enregistrement.

# Enregistrement de programmes télévisés

- RW VR   - RW VIDEO   + RW   - R

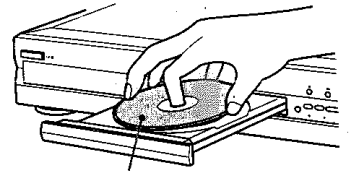

Face d'enregistrement vers le bas

## Avant de commencer...

- Vérifiez qu'il y a suffisamment d'espace mémoire libre sur le disque pour l'enregistrement (page 38).
- Lors de l'enregistrement d'un programme bilingue sur un DVD+RW, DVD-R ou DVD-RW (en mode Vidéo), vous ne pouvez pas enregistrer les deux bandes sonores. Sélectionnez la bande sonore principale ou secondaire à l'aide du menu de réglage Options (page 91).
- Réglez la qualité et la taille de l'image en cours d'enregistrement si nécessaire (page 47).

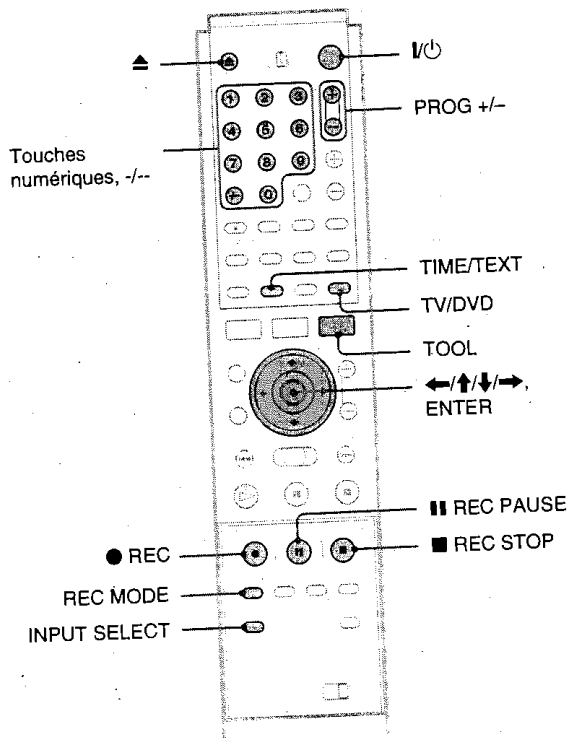

### 1 Appuyez sur I/Power.

Le graveur se met sous tension et le témoin d'alimentation du panneau frontal s'allume en vert.

### 2 Mettez le téléviseur sous tension et commutez le sélecteur d'entrée du téléviseur de manière à ce que le signal provenant du graveur apparaisse à l'écran du téléviseur.

◆ Lors de l'utilisation d'un amplificateur (récepteur)

Mettez l'amplificateur (récepteur) sous tension et sélectionnez le canal permettant d'entendre le son provenant du graveur.

### 3 Appuyez sur ▲ et placez un disque enregistrable sur le plateau de disque.

### 4 Appuyez sur ▲ pour fermer le plateau de lecture.

Patiencez jusqu'à ce que « LOAD » disparaisse fenêtré d'affichage du panneau frontal. Lors de l'utilisation d'un DVD non utilisé, le formatage commence automatiquement. Lors de l'utilisation d'un DVD-RW non utilisé sélectionnez le format d'enregistrement VR ou Vidéo.

### 5 Appuyez sur PROG +/- pour sélectionner chaîne ou la source d'entrée que vous souhaitez enregistrer.

### 6 Appuyez plusieurs fois sur REC MODE sélectionner le mode d'enregistrement.

A chaque pression sur la touche, l'affichage change comme suit à l'écran du téléviseur :

HQ → HSP → SP → LP → EP → SL

Pour plus de détails sur le mode d'enregistrement reportez-vous à la page 37.

### 7 Appuyez sur ● REC.

L'enregistrement démarre. L'enregistrement continue jusqu'à ce que vous mettiez fin ou que le disque soit plein.

### Pour interrompre l'enregistrement

Appuyez sur la touche ■ REC STOP. Notez que l'arrêt de l'enregistrement peut prendre quelques secondes.

### Pour effectuer une pause d'enregistrement

Appuyez sur ■ REC PAUSE. Pour redémarrer l'enregistrement appuyez de nouveau sur la touche.

### Pour visionner un autre programme télé pendant l'enregistrement

Si votre téléviseur est raccordé à la prise LINE 1-TV téléviseur sur l'entrée TV à l'aide de la touche TV/D sélectionnez le programme que vous souhaitez regarder. Si votre téléviseur est raccordé à la prise LINE 2 OUT ou COM VIDEO OUT, réglez le téléviseur sur l'entrée TV à l'aide de la touche TV/Vidéo (page 25).

## A propos de la fonction de télétexte

Certains systèmes de diffusion assurent un service de télétexte\* dans lequel les programmes dans leur totalité ainsi que les données qui s'y rapportent (titre, date, chaîne, heure de début d'enregistrement, etc.), sont enregistrés jour par jour. Lors de l'enregistrement d'un programme, le graveur obtient automatiquement le nom du programme à partir des pages télétexte et le mémorise en tant que titre. Pour plus de détails, reportez-vous à la section « Page Programmes TV » (page 88). Notez que les informations télétexte ne s'affichent pas sur l'écran de votre téléviseur. Pour visionner les informations télétexte à l'écran de votre téléviseur, appuyez sur TV/DVD sur la télécommande pour commuter la source d'entrée vers votre téléviseur.

\* Non disponible dans certaines régions

### Conseils

- Vous pouvez également lancer et mettre fin à l'enregistrement à l'aide du menu Tool. Appuyez sur TOOL et sélectionnez « Enregistrer » ou « Arrêter enregistr. », puis appuyez sur ENTER.
- Vous pouvez également mettre fin à l'enregistrement à partir du menu Liste de titres. Sélectionnez le titre en cours d'enregistrement, puis appuyez sur ENTER. Sélectionnez ensuite « Arrêt enregistr. » à partir du sous-menu.
- Si vous ne voulez pas regarder la télévision pendant l'enregistrement, vous pouvez mettre le téléviseur hors-tension. Lors de l'utilisation d'un décodeur, assurez-vous de le laisser sous tension.
- Pour sélectionner une chaîne, vous pouvez également utiliser les touches numériques à l'étape 5 ci-dessus.
- Si vous enregistrez à partir d'un appareil raccordé à la prise d'entrée du graveur, vous pouvez également utiliser la touche INPUT SELECT pour sélectionner « L1 », « L2 », « L3 » ou « L4 » à l'étape 5. Pour plus de détails, reportez-vous à la section « Enregistrement à partir d'un appareil sans minuterie raccordé au graveur » (page 50).
- Vous pouvez également sélectionner le mode d'enregistrement à l'aide du menu Tool (page 47).

### Remarques

- Après avoir appuyé sur ● REC, il peut s'écouler quelques instants avant le début de l'enregistrement.
- Pendant l'enregistrement ou pendant la pause d'enregistrement, vous ne pouvez pas modifier le mode d'enregistrement.
- En cas de coupure de courant, le programme en cours d'enregistrement peut être supprimé.
- Vous ne pouvez pas regarder de programmes de TV payante/Canal+ pendant l'enregistrement d'un autre programme de TV payante/Canal+.

## Pour enregistrer le programme que vous êtes en train de regarder à la télévision (Enreg. TV Direct) (pour les raccordements SCART uniquement)

En cas d'utilisation du raccordement SMARTLINK, vous pouvez facilement enregistrer le programme que vous regardez à la télévision.

### Appuyez sur ● REC pendant qu'un disque est inséré dans le graveur.

Le graveur se met automatiquement sous tension et entame l'enregistrement du programme télévisé que vous êtes en train de regarder. « TV » apparaît dans la fenêtre d'affichage du panneau frontal.

Pour désactiver cette fonction, réglez « Enreg. TV Direct » sur « Non » dans les réglages Fonctions (page 88).

### Remarques

- Il est impossible d'enregistrer le programme que vous êtes en train de regarder en utilisant cette méthode lorsque le graveur est réglé sur l'un des modes suivants : pause, réglage Syntoniseur (Rég Syntoniseur), réglage facile, lecture et enregistrement. Il est également impossible d'enregistrer sur un disque protégé.
- Ne mettez pas le téléviseur hors tension et ne changez pas de chaîne pendant l'enregistrement TV Direct.

## Utilisation de la fonction Quick Timer

Vous pouvez régler le graveur de manière à ce qu'il enregistre par incréments de 30 minutes en appuyant uniquement sur la touche ● REC.

### Appuyez plusieurs fois sur ● REC pour régler la durée.

A chaque pression, l'heure avance par incréments de 30 minutes. La durée maximale est de six heures.

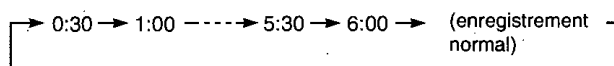

Le compteur décompte minute par minute jusqu'à 0:00, puis le graveur cesse l'enregistrement (l'appareil ne se met pas hors tension). Même si vous désactivez le graveur pendant l'enregistrement, le graveur continue l'enregistrement jusqu'à ce que le compteur s'arrête.

### Pour désactiver la fonction Quick Timer

Appuyez plusieurs fois sur ● REC jusqu'à ce que le compteur s'affiche dans la fenêtre d'affichage du panneau frontal. Le graveur revient au mode d'enregistrement normal.

## Enregistrement de programmes stéréo et bilingues

Le graveur reçoit et enregistre automatiquement les programmes stéréo et bilingues basés sur le système ZWEITON ou NICAM. Un DVD-RW (mode VR) peut enregistrer les bandes sonores principale et secondaire. Vous pouvez passer de la bande sonore principale à la bande sonore secondaire et vice-versa pendant la lecture du disque.

Il n'est possible d'enregistrer qu'une bande sonore (principale ou secondaire) à la fois sur un DVD+RW, un DVD-R ou un DVD-RW (mode Vidéo). Sélectionnez la bande sonore à l'aide du menu Réglages avant que l'enregistrement ne commence. Réglez « Enregistrement bilingue » sur « Principal » (par défaut) ou « Secondaire » dans les réglages Options (page 91).

### ◆Système ZWEITON (stéréo allemand)

Lors de la réception d'un programme basé sur le système ZWEITON stéréo ou bilingue, « STEREO » ou « BILINGUAL » s'affiche sur la fenêtre d'affichage du panneau frontal.

### ◆Système NICAM

Lors de la réception d'un programme basé sur le système NICAM stéréo ou bilingue, « NICAM » s'affiche sur la fenêtre d'affichage du panneau frontal.

Pour enregistrer un programme NICAM, assurez-vous d'avoir réglé « Audio » sur « NICAM » (par défaut) sous « Réglage du canal » dans le menu « Réglages ». Si le son n'est pas clair lorsque vous écoutez des émissions NICAM, réglez « Audio » sur « Standard » (reportez-vous à la section « Réglage du canal » à la page 81).

### Conseil

Vous pouvez sélectionner la bande sonore (principale ou secondaire) pendant l'enregistrement de programmes bilingues à l'aide de la touche  (audio). Cela n'affecte pas le son enregistré.

## Vérification du statut du disque pendant l'enregistrement

Vous pouvez vérifier les informations d'enregistrement telles que la durée d'enregistrement ou le type de disque.

### 1 Appuyez deux fois sur DISPLAY pendant l'enregistrement.

Les informations d'enregistrement s'affichent.

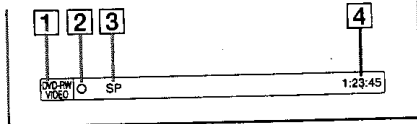

1 Format/type de disque

2 Statut d'enregistrement

3 Mode d'enregistrement

4 Durée d'enregistrement

### 2 Appuyez sur DISPLAY pour désactiver le menu.

## Création de chapitres dans un titre

Le graveur peut diviser automatiquement un enregistrement (un titre) en chapitres en insérant des signets de chapitre à des intervalles de 6 ou 15 minutes pendant l'enregistrement. Sélectionnez l'intervalle « 6 min » (par défaut) ou « 15 min » sous « Chapitre automatique » dans le menu de réglages Fonctions (page 88).

### Conseil

Vous pouvez créer des chapitres manuellement lors de la lecture de DVD-RW (mode VR). Pour de plus amples informations, reportez-vous à la page 70.

### Remarques

- Si « Chapitre automatique » est réglé sur « Non » dans le menu de réglages Fonctions, aucun chapitre n'est créé automatiquement.
- Si aucun autre signet de chapitre ne peut être ajouté, il se peut que vous ne soyez pas en mesure d'effectuer d'autres enregistrements ou d'éditer le disque.

## Enregistrement par minuterie

Vous pouvez régler la minuterie pour un total de huit programmes jusqu'à un mois en avance. Il existe deux méthodes de réglage : réglage manuel et réglage ShowView.

- Normale : réglez la date, l'heure et la chaîne du programme manuellement.
- ShowView : entrez le numéro de code ShowView attribué chaque programme télévisé (page 46).

### Avant de commencer...

- Vérifiez qu'il y a suffisamment d'espace mémoire libre sur disque pour l'enregistrement (page 38).
- Lors de l'enregistrement d'un programme bilingue sur un DVD+RW, DVD-R ou DVD-RW (en mode Vidéo), vous ne pouvez pas enregistrer les deux bandes sonores. Sélectionnez la bande sonore (principale ou secondaire) à l'aide du menu de réglage Options (page 91).
- Réglez la qualité et la taille de l'image en cours d'enregistrement si nécessaire (page 47).

## Réglage manuel de la minuterie (Normale)

**-RW VR** **-RW VIDEO** **+RW** **-R**

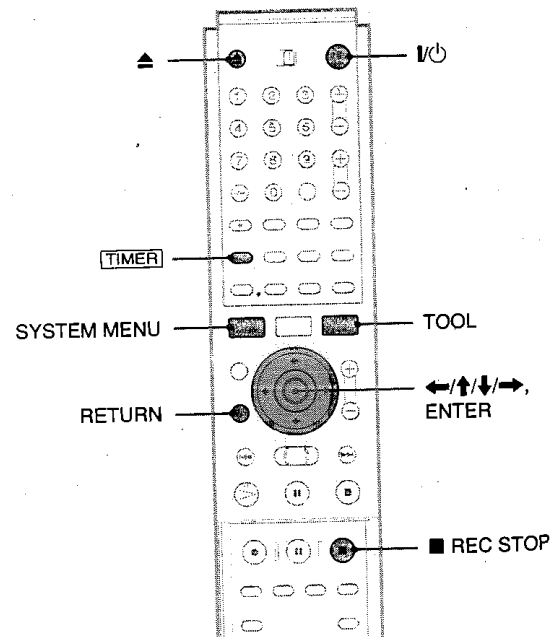

### 1 Appuyez sur I/O.

### 2 Mettez le téléviseur sous tension et commut le sélecteur d'entrée du téléviseur de manière à ce que le signal provenant du graveur apparaisse à l'écran du téléviseur.

◆ Lors de l'utilisation d'un amplificateur (récepteur)

Mettez l'amplificateur (récepteur) sous tension et sélectionnez le canal permettant d'entendre le son provenant du graveur.

**3** Appuyez sur **▲** et placez un disque enregistreur sur le plateau de disque.

**4** Appuyez sur **■** pour fermer le plateau de lecture.

Patiencez jusqu'à ce que « LOAD » disparaisse de la fenêtre d'affichage du panneau frontal.

En cas d'utilisation d'un DVD non utilisé, le formatage commence automatiquement.

Lors de l'utilisation d'un DVD-RW non utilisé, sélectionnez le format d'enregistrement VR ou Vidéo.

**5** Appuyez sur **TIMER**.

Le menu de programmation de minuterie (Normale) s'affiche.

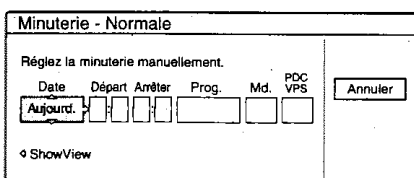

Si le menu de programmation de minuterie (ShowView) s'affiche, appuyez sur **←** pour changer le menu.

**6** Réglez les éléments suivants à l'aide des touches **←/↑/↓/→**.

**①** Appuyez sur **↑/↓** pour régler la date, puis appuyez sur **→**.

A chaque pression sur **↑/↓**, l'élément change comme suit.

Aujourd. ↔ Demain ↔ ..... ↔ Mar 28.10  
 (1 mois plus tard) ↔ Dim (tous les dimanches)  
 ↔ ..... ↔ Sam (tous les samedis) ↔  
 Lun-Ven (du lundi au vendredi) ↔ Lun-Sam  
 (du lundi au samedi) ↔ Dim-Sam (du dimanche  
 au samedi) ↔ Aujourd.

**②** Appuyez sur **↑/↓** pour régler l'heure de début, puis appuyez sur **→**.

**③** Appuyez sur **↑/↓** pour régler l'heure de fin, puis appuyez sur **→**.

**④** Appuyez sur **↑/↓** pour régler la chaîne, puis appuyez sur **→**.

Lorsque vous réglez la minuterie pour un enregistrement depuis un autre appareil, sélectionnez « Ligne1 », « Ligne2 », « Ligne3 » ou « Ligne4 ».

**⑤** Appuyez sur **↑/↓** pour sélectionner le mode d'enregistrement (HQ, HSP, SP, LP, EP ou SLP), puis appuyez sur **→**.

**⑥** Appuyez sur **↑/↓** pour régler la fonction PDC/VPS sur « Oui » ou « Non ».

Reportez-vous à la section « A propos de la fonction PDC/VPS » ci-dessous pour obtenir davantage d'informations.

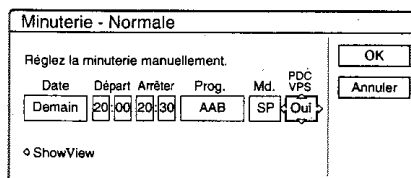

◆ Si vous faites une erreur

Appuyez sur **←/→** pour sélectionner l'élément que vous souhaitez modifier.

◆ Pour quitter sans sauvegarder le réglage en cours

Appuyez sur **←/↑/↓/→** pour sélectionner « Annuler », puis appuyez sur ENTER.

**7** Appuyez sur **←/↑/↓/→** pour sélectionner « OK », puis appuyez sur ENTER.

Le menu Liste minuterie s'affiche. L'indicateur TIMER REC s'allume sur le panneau frontal et le graveur est alors prêt à commencer l'enregistrement.

**8** Appuyez sur RETURN pour désactiver Liste minuterie ou appuyez sur **TIMER** et recommencez à partir de l'étape **5** pour saisir d'autres réglages de minuterie.

A la différence des magnétoscopes, il n'est pas nécessaire de mettre le graveur hors tension avant le début de l'enregistrement par minuterie.

**Pour arrêter l'enregistrement pendant l'enregistrement par minuterie**

Appuyez sur la touche **■** REC STOP.

**Pour confirmer, modifier ou annuler l'enregistrement par minuterie**

Reportez-vous à la section « Vérification, modification et annulation des réglages de minuterie (Liste Minuterie) » (page 45).

**Conseils**

- Pour un enregistrement qui se termine le jour suivant, laissez le réglage de la date de début tel qu'il est et saisissez la date de fin. La date passe automatiquement au jour suivant.
- Vous pouvez aussi afficher le menu de programmation de minuterie en :  
 – sélectionnant « MINUTERIE » dans le menu Système,  
 – sélectionnant « Minuterie » dans le menu Tool alors que le menu Liste minuterie est affiché.
- Vous pouvez également utiliser le graveur même lorsqu'il est en mode d'attente d'enregistrement. Pour vous rappeler le réglage de minuterie, un message s'affiche sur votre écran de téléviseur cinq minutes avant le début de l'enregistrement par minuterie.

**Remarques**

- Si « Le disque est plein ou presque plein » s'affiche à l'écran, changez le disque ou libérez de l'espace mémoire sur le disque pour l'enregistrement (DVD-RW et DVD+RW uniquement).

- Vérifiez que l'horloge est correctement réglée avant de programmer l'enregistrement par minuterie. Sinon, aucun enregistrement par minuterie ne peut être effectué.  
Pour enregistrer un programme satellite, mettez le tuner satellite sous tension et sélectionnez le programme satellite que vous souhaitez enregistrer. Laissez le tuner satellite allumé jusqu'à la fin de l'enregistrement. Si vous raccordez un appareil doté d'une fonction de minuterie, vous pouvez utiliser la fonction Synchro Rec (page 48).

## A propos de la fonction PDC/VPS

Des signaux PDC/VPS sont transmis avec des programmes télévisés dans certains systèmes de diffusion. Ces signaux assurent que les enregistrements par minuterie sont effectués quels que soient les retards de diffusion, démarrages en avance ou les interruptions de diffusion.

Pour utiliser la fonction PDC/VPS, réglez « PDC/VPS » sur « Oui » à l'étape 6 ci-dessus.

Lorsque vous activez cette fonction, le graveur commence par balayer le canal avant le début de l'enregistrement par minuterie. Si vous êtes en train de regarder la télévision lorsque le balayage commence, un message s'affiche à l'écran du téléviseur. Si vous souhaitez regarder la télévision, commutez l'appareil sur le tuner du téléviseur ou désactivez la fonction de balayage de canaux PDC/VPS.

### ◆ Pour désactiver la fonction de balayage de canaux PDC/VPS

- 1 Appuyez sur **TOOL**.
- 2 Appuyez sur **↑/↓** pour sélectionner « Balay. PDC/VPS Non ».

Pour vous assurer que la fonction PDC/VPS fonctionne correctement, désactivez le graveur avant le début de l'enregistrement par minuterie. La fonction de balayage des canaux PDC/VPS est alors automatiquement activée alors que le graveur reste éteint.

### Remarque

Le début de certains enregistrements peut manquer si vous utilisez la fonction PDC/VPS.

## Pour afficher automatiquement le menu de programmation par minuterie d'une pression sur une seule touche (Programmateur à une touche) (pour les raccordements SCART uniquement)

Si vous utilisez un raccordement SMARTLINK, vous pouvez facilement afficher le menu de programmation par minuterie en appuyant simplement sur la touche **[TIMER]**.

Appuyez sur **[TIMER]** pendant qu'un disque est inséré dans le graveur.

Le téléviseur et le graveur sont mis sous tension et l'entrée du téléviseur passe au graveur. Le menu de programmation par minuterie s'affiche.

### Remarque

Lorsque vous utilisez cette fonction, laissez le téléviseur sous tension ou en mode de veille.

## Réglage du mode d'enregistrement

Si l'espace disque disponible est insuffisant pour l'enregistrement, le graveur sélectionne automatiquement le mode d'enregistrement permettant d'enregistrer le programme. Cette fonction est normalement activée.

### ◆ Pour annuler la fonction

- 1 Appuyez sur **TOOL** pendant que la Liste minuterie est affichée.

- 2 Appuyez sur **↑/↓** pour sélectionner « Réglage mode enreg. », puis appuyez sur **ENTER**.
- 3 Appuyez sur **←/→** pour sélectionner « Non », puis appuyez sur **ENTER**.

### Remarque

Cette fonction est disponible uniquement pour un enregistrement par minuterie et lorsque la fonction PDC/VPS est désactivée. Elle n'est disponible avec Quick Timer ou Synchro Rec.

## Pour rallonger la durée d'enregistrement

Vous pouvez rallonger la durée d'enregistrement pendant l'enregistrement.

- 1 Appuyez sur **TOOL** en cours d'enregistrement.
- 2 Appuyez sur **↑/↓** pour sélectionner « Etendre enregist. », puis appuyez sur **ENTER**.  
Le menu ci-dessous s'affiche.

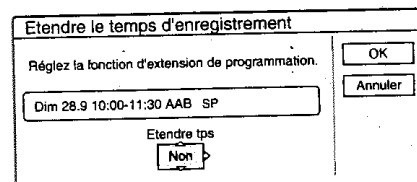

- 3 Appuyez sur **↑/↓** pour sélectionner la durée, puis appuyez sur **ENTER**.  
Vous pouvez régler la durée par incréments de 1 minutes, jusqu'à 60 minutes.
- 4 Appuyez sur **←/↑/↓/→** pour sélectionner « OK », puis appuyez sur **ENTER**.

### Conseil

Vous pouvez également rallonger la durée d'enregistrement en utilisant « Etendre Enr. » dans le sous-menu de la Liste minuterie.

### Remarque

Vous ne pouvez pas rallonger la durée d'enregistrement lorsque « VPS » est réglé sur « Oui ».

## Si des réglages de minuterie se chevauchent

Les réglages de minuterie qui se chevauchent s'affichent de la façon suivante.

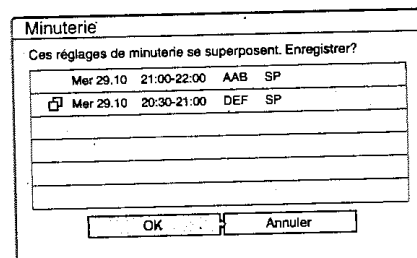

Pour enregistrer le réglage, appuyez sur **←/→** pour sélectionner « OK », puis appuyez sur **ENTER**.  
Pour annuler ou modifier le réglage, sélectionnez « Annu ». Lorsque le menu Liste minuterie s'affiche, modifiez ou ajoutez le réglage (page 45).

◆ **Lorsque des réglages de minuterie se chevauchent**

L'enregistrement qui commence en premier a la priorité et le deuxième enregistrement ne commence que lorsque le premier est terminé.

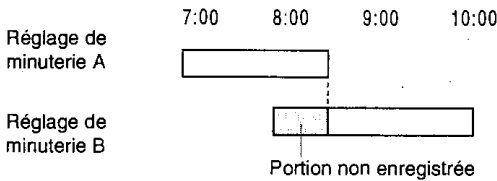

◆ **Lorsque les enregistrements commencent à la même heure**

L'enregistrement programmé en dernier a la priorité. Dans cet exemple, le réglage de minuterie B est effectué après le A, par conséquent le début du réglage de minuterie A n'est pas enregistré.

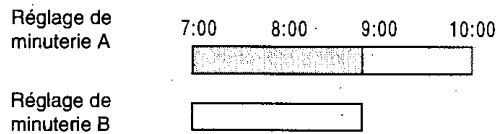

◆ **Lorsque l'heure de fin d'un enregistrement et l'heure de début d'un autre enregistrement par minuterie sont les mêmes**

Une fois le premier enregistrement terminé, le deuxième enregistrement peut être un peu retardé.

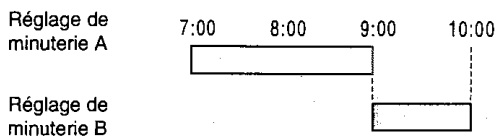

**Remarque**

Lorsque la fonction « PDC/VPS » est réglée sur « Oui » pour un ou plusieurs enregistrements par minuterie, l'heure de début d'enregistrement peut changer si la diffusion est retardée ou avancée.

**Vérification, modification et annulation des réglages de minuterie (Liste Minuterie)**

**-RW VR -RW VIDEO +RW -R**

Vous pouvez vérifier, modifier ou annuler des réglages de minuterie à l'aide du menu Liste minuterie.

**1 Appuyez sur la touche SYSTEM MENU.**

Le menu Système s'affiche.

**2 Appuyez sur ↑/↓ pour sélectionner « LISTE MINUTERIE », puis appuyez sur ENTER.**

Le menu Liste minuterie s'affiche.

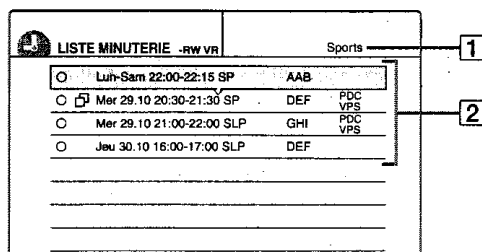

**1 Nom de disque**

Pour entrer un nom de disque, Reportez-vous à la section « Identification d'un disque (Nom disque) » (page 76).

**2 Informations relatives à la minuterie :**

Permet d'afficher la date, l'heure, le mode d'enregistrement, etc.

- indique un chevauchement de réglages.
- (rouge) indique le réglage en cours d'enregistrement.
- (gris) indique que le réglage ne peut pas être enregistré dans le mode d'enregistrement sélectionné.

**3 Appuyez sur ↑/↓ pour sélectionner le réglage que vous souhaitez vérifier, modifier ou annuler, puis appuyez sur ENTER.**

Le sous-menu s'affiche.

**4 Appuyez sur ↑/↓ pour sélectionner un des éléments suivant.**

- Edition
- Supprimer
- Vérif. superpo.

◆ **Pour modifier le réglage**

**1 Sélectionnez « Edition », puis appuyez sur ENTER.**

L'écran de modification apparaît.

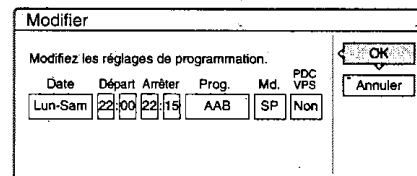

**2 Appuyez sur ←/↑/↓/→ pour sélectionner l'élément et modifier le réglage.**

Pour annuler les modifications, appuyez sur ←/↑/↓/→ pour sélectionner « Annuler », puis appuyez sur ENTER ou RETURN.

Répétez l'étape 2 pour modifier un autre réglage.

**3 Appuyez sur ←/↑/↓/→ pour sélectionner « OK », puis appuyez sur ENTER.**

◆ **Pour supprimer le réglage**

**1 Sélectionnez « Supprimer », puis appuyez sur ENTER.**

Un message de demande de confirmation s'affiche.

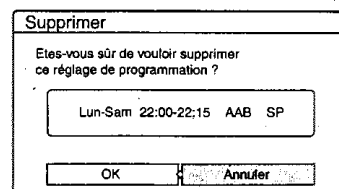

Si vous ne souhaitez pas supprimer le réglage, sélectionnez « Annuler », puis appuyez sur ENTER ou RETURN.



- ② Appuyez sur **←/→** pour sélectionner « OK », puis appuyez sur **ENTER**.

◆ Pour vérifier si des réglages se chevauchent

- ① Sélectionnez « Vérif. superpo. », puis appuyez sur **ENTER**.

L'écran de confirmation de superposition des réglages s'affiche.

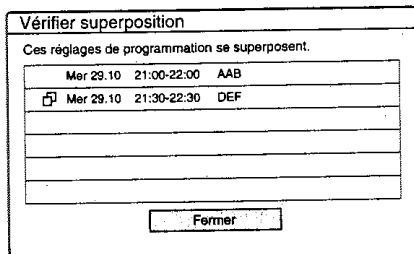

- ② Sélectionnez « Fermer ».

Pour modifier ou annuler le réglage, appuyez sur **RETURN** pour revenir au menu Liste minuterie et reprenez les étapes ③ et ④ ci-dessus.

- ⑤ Appuyez sur **RETURN** pour désactiver la Liste minuterie.

🔧 Conseil

Pendant l'enregistrement, vous ne pouvez pas modifier le réglage de minuterie pour l'enregistrement en cours mais vous pouvez rallonger la durée de l'enregistrement (page 44).

## Enregistrement de programmes télévisés avec le système ShowView

**-RW VR** **-RW VIDEO** **+RW** **-R**

Le système ShowView est une fonction qui simplifie le réglage des enregistrements par minuterie. Entrez simplement le numéro ShowView indiqué dans votre guide de programmes télévisés. La date, l'heure et la chaîne de ce programme sont réglées automatiquement.

Vérifiez que le canal est réglé correctement dans « Réglage du canal » sous le menu « Réglages » (page 81).

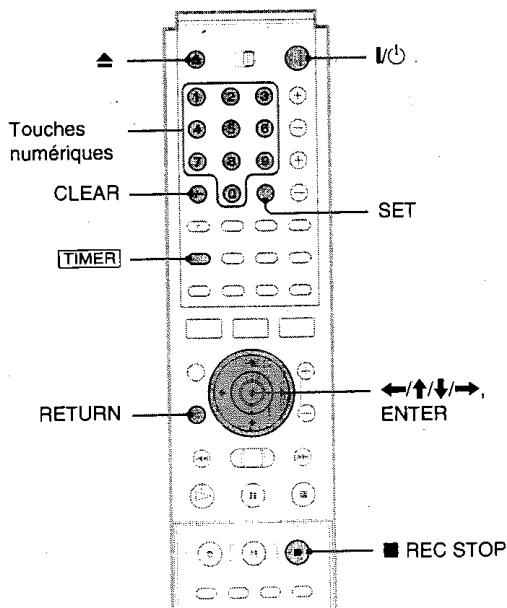

- ① Appuyez sur **I/O**.

- ② Mettez le téléviseur sous tension et commut le sélecteur d'entrée du téléviseur de manière à ce que le signal provenant du graveur apparaisse à l'écran du téléviseur.

◆ Lors de l'utilisation d'un amplificateur (récepteur)

Mettez l'amplificateur (récepteur) sous tension et sélectionnez le canal permettant d'entendre le son provenant du graveur.

- ③ Appuyez sur **▲** et placez un disque enregistrable sur le plateau de lecture.

- ④ Appuyez sur **▲** pour fermer le plateau de lecture.

Patiencez jusqu'à ce que « LOAD » disparaisse de la fenêtre d'affichage du panneau frontal.

En cas d'utilisation d'un DVD non utilisé, le formatage commence automatiquement.

Lors de l'utilisation d'un DVD-RW non utilisé, sélectionnez le format d'enregistrement VR ou Vidéo.

- ⑤ Appuyez sur **TIMER**.

Le menu de programmation de minuterie (ShowView) s'affiche.

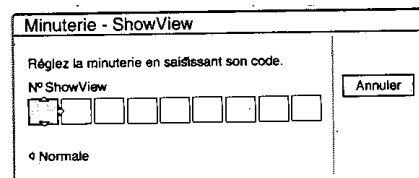

Si le menu de programmation de minuterie (Normale) s'affiche, appuyez sur **←** pour revenir au menu.

- ⑥ Utilisez les touches numériques pour entrer le numéro ShowView, puis appuyez sur **ENTER**.

◆ Si vous faites une erreur

Appuyez sur **CLEAR** pour entrer de nouveau le numéro correct.

◆ Pour annuler le réglage

Appuyez sur **↑/↓** pour sélectionner « Annuler » puis appuyez sur **ENTER**.

- ⑦ Appuyez sur **↑/↓** pour sélectionner « OK » puis appuyez sur **ENTER**.

La date, les heures de début et de fin, la chaîne, le nom de la station, le mode d'enregistrement et le réglage PDC/VPS s'affichent. Pour de plus amples informations sur la fonction PDC/VPS, reportez-vous à la page 44.

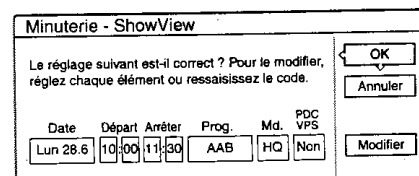

◆ Si vous souhaitez modifier le réglage

- ① Appuyez sur ←/→ pour sélectionner l'élément que vous souhaitez modifier.
- ② Appuyez sur ↑/↓ pour modifier le réglage.

Pour annuler le réglage, sélectionnez « Annuler ». Pour entrer de nouveau le numéro ShowView, sélectionnez « Modifier ».

**8** Appuyez sur ←/↑/↓/→ pour sélectionner « OK », puis appuyez sur ENTER.

L'indicateur TIMER REC s'allume sur le panneau frontal et le graveur est alors prêt à commencer l'enregistrement.

**9** Appuyez sur RETURN pour désactiver le menu.

Pour enregistrer à partir d'un décodeur ou d'une autre source, laissez l'appareil raccordé sous tension.

**Pour arrêter l'enregistrement pendant l'enregistrement par minuterie**

Appuyez sur la touche ■ REC STOP.

**Si des réglages de minuterie se chevauchent**

Reportez-vous à la page 44.

**Pour confirmer, modifier ou annuler l'enregistrement par minuterie**

Reportez-vous à la section « Vérification, modification et annulation des réglages de minuterie (Liste Minuterie) » (page 45).

**Conseils**

- La fonction Réglages du mode d'enregistrement fonctionne aussi avec cette méthode de réglage de minuterie (page 44).
- Vous pouvez rallonger la durée d'enregistrement pendant l'enregistrement (page 44).
- Vous pouvez aussi afficher le menu de programmation de minuterie en :
  - sélectionnant « MINUTERIE » dans le menu Système ;
  - sélectionnant « Minuterie » dans le menu Tool alors que le menu Liste minuterie est affiché.

**Remarques**

- Vérifiez que l'horloge est correctement réglée avant de programmer l'enregistrement par minuterie. Sinon, aucun enregistrement par minuterie ne peut être fait.
- Vous pouvez également utiliser le graveur même lorsqu'il est en mode d'attente d'enregistrement. Pour vous rappeler le réglage de minuterie, un message s'affiche sur l'écran de votre téléviseur cinq minutes avant le début de l'enregistrement par minuterie.

**Réglage de la qualité et de la taille de l'image d'enregistrement**

- RW VR   - RW VIDEO   + RW   - R

Vous pouvez régler la qualité et la taille de l'image enregistrée.

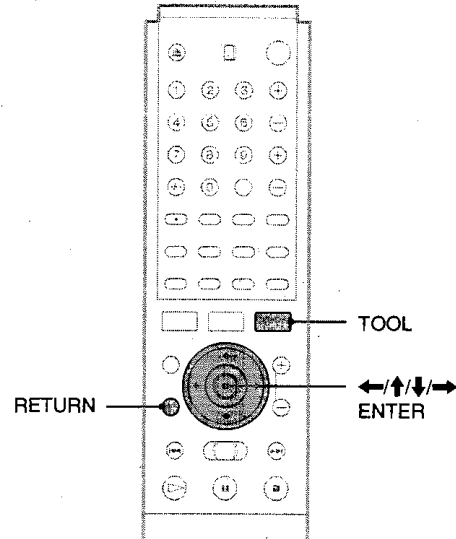

Enregistrement/Enregistrement par minuterie

**1** Appuyez sur TOOL avant que l'enregistrement commence.

Le menu Tool s'affiche.

**2** Appuyez sur ↑/↓ pour sélectionner « Réglages enregistr. », puis appuyez sur ENTER.

Le menu ci-dessous s'affiche.

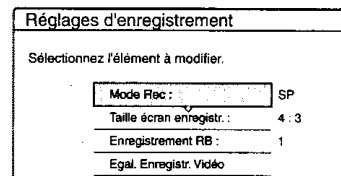

**3** Appuyez sur ↑/↓ pour sélectionner l'élément que vous souhaitez régler, puis appuyez sur ENTER.

Le menu de réglage apparaît.

Exemple : Enregistrement RB

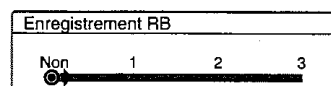

◆ **Mode Rec**

Permet de sélectionner le mode d'enregistrement pour l'heure d'enregistrement et la qualité d'image souhaitées. Pour plus de détails, reportez-vous à la section « Mode d'enregistrement » (page 37).

→ Suite à la page suivante

- HQ
- HSP
- SP (par défaut)
- LP
- EP
- SLP

#### ◆ Taille écran enregistr.

Permet de régler le format de l'image du programme à enregistrer

- 4:3 (par défaut) : permet de régler le format de l'image à 4:3.
- 16:9 : permet de régler le format de l'image à 16:9 (mode grand écran).

Cette fonction est disponible avec les DVD-R et DVD-RW (mode Vidéo) lorsque le mode d'enregistrement est réglé sur HQ, HSP ou SP. Pour tous les autres modes d'enregistrement, le format de l'écran est fixé à « 4:3 ».

Pour les DVD-RW (mode VR), le format réel de l'image est enregistré quel que soit le réglage. Par exemple, si une image de format 16:9 est reçue, le disque enregistre l'image au format 16:9, même si la fonction « Taille écran enregistr. » est réglée sur « 4:3 ».

Pour les DVD+RW, le format de l'écran est fixé à « 4:3 ».

#### ◆ Enregistrement RB (réduction des parasites)

Permet de réduire les parasites contenus par le signal vidéo.

#### ◆ Egal. Enregistr. Vidéo

Permet de régler l'image de façon plus détaillée. Appuyez sur  $\uparrow/\downarrow$  pour sélectionner l'élément que vous souhaitez régler, puis appuyez sur ENTER.

- Contraste : permet de modifier le contraste.
- Luminosité : permet de modifier la luminosité sur toute l'image.
- Couleur : permet d'assombrir ou d'éclaircir les couleurs.

#### 4 Sélectionnez le réglage en appuyant sur $\leftarrow/\uparrow/\downarrow/\rightarrow$ , puis appuyez sur ENTER.

Plus le numéro est élevé, plus l'effet est important. Le réglage par défaut est souligné.

Éléments	Réglages
Enregistrement RB	Non 1 ~ 3
Egal. Enregistr. Vidéo	
Contraste	-3 ~ <u>0</u> ~ 3
Luminosité	-3 ~ <u>0</u> ~ 3
Couleur	-3 ~ <u>0</u> ~ 3

#### 5 Répétez les étapes 3 et 4 pour régler d'autres éléments.

#### 6 Appuyez sur RETURN pour désactiver le menu.

#### Remarque

Les réglages effectués ici sont pour le graveur et ne peuvent pas être sauvegardés pour des titres individuels.

## Enregistrement depuis un appareil externe avec minuterie (Synchro Rec)

**-RW VR** **-RW VIDEO** **+RW** **-R**

Vous pouvez régler le graveur de façon à ce qu'il enregistre automatiquement les programmes depuis un appareil raccordé de la fonction minuterie (tel qu'un tuner satellite). Raccordez l'appareil à la prise LINE 3/DECODER du graveur (page 27).

Lorsque l'appareil raccordé est mis sous tension, le graveur commence l'enregistrement d'un programme via la prise 3/DECODER.

#### Avant de commencer...

- Vérifiez qu'il y a suffisamment d'espace mémoire libre sur le disque pour l'enregistrement (page 38).
- Lors de l'enregistrement d'un programme bilingue sur DVD+RW, DVD-R ou DVD-RW (en mode Vidéo), vous ne pouvez pas enregistrer les deux bandes sonores. Sélectionnez la bande sonore (principale ou secondaire) à l'aide du réglage Options (page 91).
- Réglez la qualité et la taille de l'image en cours d'enregistrement si nécessaire (page 47).

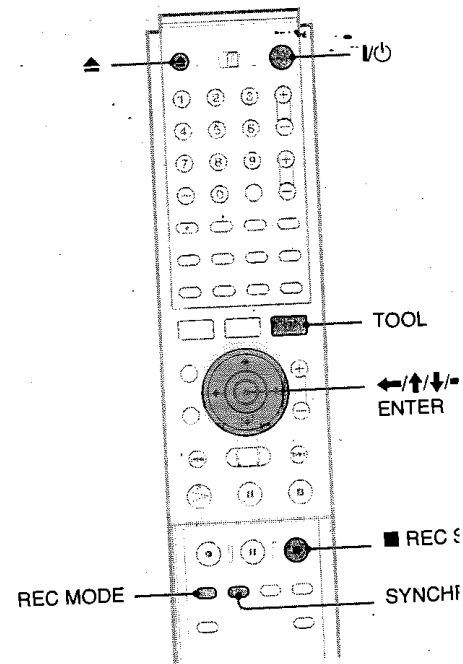

#### 1 Appuyez sur I/O.

#### 2 Mettez le téléviseur sous tension et cochez le sélecteur d'entrée du téléviseur de façon à ce que le signal provenant du graveur apparaisse à l'écran du téléviseur.

#### ◆ Lors de l'utilisation d'un amplificateur (récepteur)

Mettez l'amplificateur (récepteur) sous tension et sélectionnez le canal permettant d'entendre le signal provenant du graveur.

- HQ
- HSP
- SP (par défaut)
- LP
- EP
- SLP

#### ◆ Taille écran enregistr.

Permet de régler le format de l'image du programme à enregistrer

- 4:3 (par défaut) : permet de régler le format de l'image à 4:3.
- 16:9 : permet de régler le format de l'image à 16:9 (mode grand écran).

Cette fonction est disponible avec les DVD-R et DVD-RW (mode Vidéo) lorsque le mode d'enregistrement est réglé sur HQ, HSP ou SP. Pour tous les autres modes d'enregistrement, le format de l'écran est fixé à « 4:3 ».

Pour les DVD-RW (mode VR), le format réel de l'image est enregistré quel que soit le réglage. Par exemple, si une image de format 16:9 est reçue, le disque enregistre l'image au format 16:9, même si la fonction « Taille écran enregistr. » est réglée sur « 4:3 ».

Pour les DVD+RW, le format de l'écran est fixé à « 4:3 ».

#### ◆ Enregistrement RB (réduction des parasites)

Permet de réduire les parasites contenus par le signal vidéo.

#### ◆ Egal. Enregistr. Vidéo

Permet de régler l'image de façon plus détaillée. Appuyez sur  $\uparrow/\downarrow$  pour sélectionner l'élément que vous souhaitez régler, puis appuyez sur ENTER.

- Contraste : permet de modifier le contraste.
- Luminosité : permet de modifier la luminosité sur toute l'image.
- Couleur : permet d'assombrir ou d'éclaircir les couleurs.

#### 4 Sélectionnez le réglage en appuyant sur $\leftarrow/\uparrow/\downarrow/\rightarrow$ , puis appuyez sur ENTER.

Plus le numéro est élevé, plus l'effet est important. Le réglage par défaut est souligné.

Éléments	Réglages
Enregistrement RB	Non 1 ~ 3
Egal. Enregistr. Vidéo	
Contraste	-3 ~ <u>0</u> ~ 3
Luminosité	-3 ~ <u>0</u> ~ 3
Couleur	-3 ~ <u>0</u> ~ 3

#### 5 Répétez les étapes 3 et 4 pour régler d'autres éléments.

#### 6 Appuyez sur RETURN pour désactiver le menu.

#### Remarque

Les réglages effectués ici sont pour le graveur et ne peuvent pas être sauvegardés pour des titres individuels.

## Enregistrement depuis un appareil externe avec minuterie (Synchro Rec)

**-RW VR** **-RW VIDEO** **+RW** **-R**

Vous pouvez régler le graveur de façon à ce qu'il enregistre automatiquement les programmes depuis un appareil raccordé de la fonction minuterie (tel qu'un tuner satellite). Raccordez l'appareil à la prise LINE 3/DECODER du graveur (page 27).

Lorsque l'appareil raccordé est mis sous tension, le graveur commence l'enregistrement d'un programme via la prise 3/DECODER.

#### Avant de commencer...

- Vérifiez qu'il y a suffisamment d'espace mémoire libre sur le disque pour l'enregistrement (page 38).
- Lors de l'enregistrement d'un programme bilingue sur DVD+RW, DVD-R ou DVD-RW (en mode Vidéo), vous ne pouvez pas enregistrer les deux bandes sonores. Sélectionnez la bande sonore (principale ou secondaire) à l'aide du réglage Options (page 91).
- Réglez la qualité et la taille de l'image en cours d'enregistrement si nécessaire (page 47).

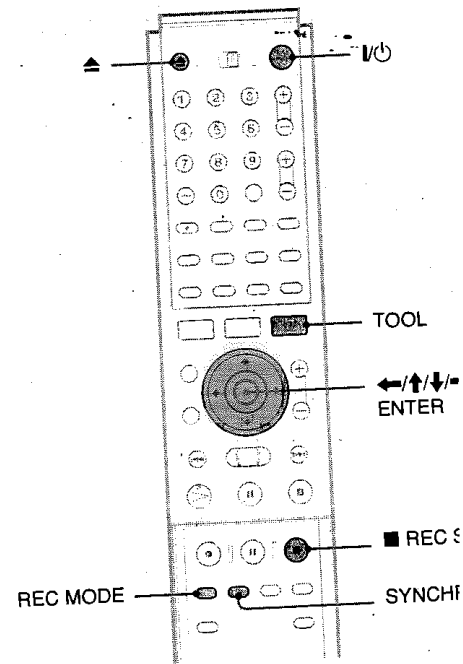

#### 1 Appuyez sur I/O.

#### 2 Mettez le téléviseur sous tension et cochez le sélecteur d'entrée du téléviseur de façon à ce que le signal provenant du graveur apparaisse à l'écran du téléviseur.

#### ◆ Lors de l'utilisation d'un amplificateur (récepteur)

Mettez l'amplificateur (récepteur) sous tension et sélectionnez le canal permettant d'entendre le signal provenant du graveur.

**3** Appuyez sur **▲** et placez un disque enregistrable sur le plateau de lecture.

**4** Appuyez sur **▲** pour fermer le plateau de lecture.

Patiencez jusqu'à ce que « LOAD » disparaisse de la fenêtre d'affichage du panneau frontal.

En cas d'utilisation d'un DVD non utilisé, le formatage commence automatiquement.

Lors de l'utilisation d'un DVD-RW non utilisé, sélectionnez le format d'enregistrement VR ou Vidéo.

**5** Sélectionnez le son de l'entrée de ligne lorsque vous enregistrez un programme bilingue.

① Appuyez sur **TOOL**.

② Appuyez sur **↑/↓** pour sélectionner « Entrée ligne audio », puis appuyez sur **ENTER**.

③ Appuyez sur **↑/↓** pour sélectionner « Bilingue », puis appuyez sur **ENTER**.

**6** Appuyez plusieurs fois sur **REC MODE** pour sélectionner le mode d'enregistrement, **HQ**, **HSP**, **SP**, **LP**, **EP** ou **SLP**.

**7** Réglez la minuterie sur l'appareil raccordé à l'heure du programme que vous souhaitez enregistrer et mettez-le hors tension.

**8** Appuyez sur **SYNCHRO REC**.

L'indicateur **SYNCHRO REC** s'allume sur le panneau frontal. Le graveur est prêt à commencer l'enregistrement synchronisé.

Le graveur commence automatiquement l'enregistrement lorsqu'il reçoit le signal d'entrée de l'appareil raccordé. Le graveur cesse l'enregistrement lorsque l'appareil raccordé est mis hors tension.

### Pour interrompre l'enregistrement

Appuyez sur la touche **■ REC STOP**.

### Pour annuler l'enregistrement synchronisé

Appuyez sur **SYNCHRO REC**. L'indicateur **SYNCHRO REC** disparaît.

### Remarques

- La fonction d'enregistrement synchronisé ne fonctionne pas avec certains tuners. Pour obtenir des informations détaillées, reportez-vous au mode d'emploi du tuner.
- Pendant l'enregistrement synchronisé, les autres opérations telles que l'enregistrement normal ne peuvent pas être effectuées.
- Pour utiliser l'appareil raccordé pendant que le graveur est en mode d'attente d'enregistrement synchronisé, annulez l'enregistrement synchronisé en appuyant sur **SYNCHRO REC**. Veillez à mettre l'appareil raccordé hors tension et à appuyer sur **SYNCHRO REC** pour réinitialiser la fonction d'enregistrement synchronisé avant le début de l'enregistrement par minuterie.

- Le graveur ne commence l'enregistrement qu'après avoir détecté le signal vidéo de l'appareil raccordé. Le début du programme ne peut pas être enregistré, que le graveur soit sous ou hors tension.
- Tout programme contenant un signal de protection contre la copie Copy-Never (Copie interdite) ne peut pas être enregistré. Lorsque vous enregistrez un programme qui contient un signal Copy-Once (Copie unique), utilisez un DVD-RW (Version 1.1 avec CPRM) en mode VR pour l'enregistrement. Pour plus de détails, reportez-vous à la section « Types d'images ne pouvant être enregistrées » (page 37).
- Lorsque vous utilisez la fonction Synchro Rec, n'utilisez pas la fonction de commande VCR sur l'appareil raccordé.
- La fonction d'enregistrement synchronisé n'est pas disponible avec un décodeur.

### Si les réglages de minuterie d'un enregistrement synchronisé et un autre réglage de minuterie se chevauchent

Que le programme soit enregistré de manière synchronisée ou non, le programme qui commence en premier est prioritaire et le deuxième programme n'est enregistré qu'à la fin du premier programme.

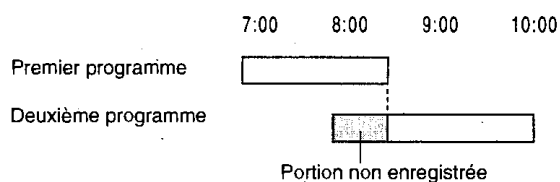

# Enregistrement à partir d'un appareil sans minuterie raccordé au graveur

Raccordez un magnéto, un tuner numérique ou un appareil similaire aux prises LINE 3, LINE 2 IN ou LINE 4 IN (pages 27 à 29). Suivez ensuite les étapes suivantes pour effectuer un enregistrement avec ce graveur.

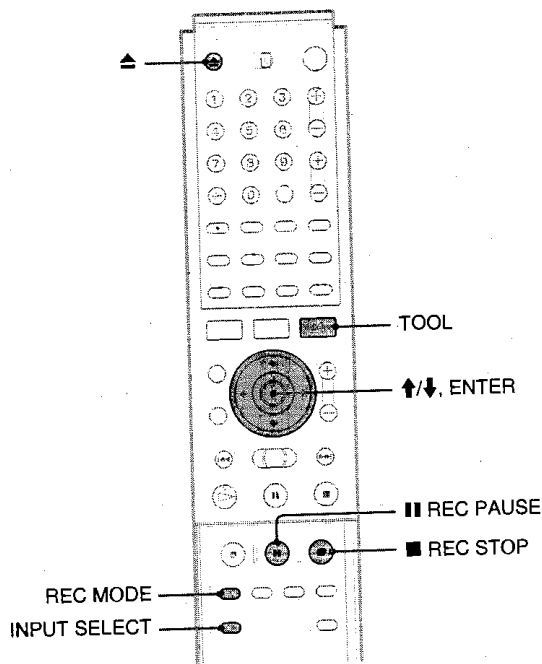

**1** Mettez votre téléviseur et ce graveur sous tension, puis réglez le téléviseur sur le canal souhaité (« VIDEO », etc.).

**2** Appuyez sur et placez un disque enregistrable sur le plateau de lecture.

**3** Appuyez sur pour fermer le plateau de lecture.  
Patientez jusqu'à ce que « LOAD » disparaisse de la fenêtre d'affichage du panneau frontal.

**4** Appuyez sur INPUT SELECT pour sélectionner une source d'entrée en fonction du branchement.  
La fenêtre d'affichage du panneau frontal change comme suit :

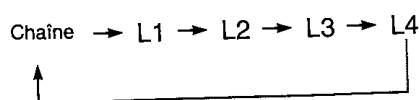

**5** Appuyez plusieurs fois sur REC MODE pour sélectionner le mode d'enregistrement.  
Le mode d'enregistrement change comme suit :

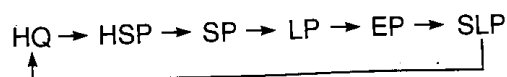

**6** Sélectionnez l'entrée audio à l'aide du menu Tool.

① Appuyez sur TOOL.

② Appuyez sur pour sélectionner « Entree ligne audio », puis appuyez sur ENTER.

③ Appuyez sur pour sélectionner l'élément puis appuyez sur ENTER.  
• Stéréo (par défaut)  
• Bilingue\*

\* Lors de l'enregistrement d'un programme bilingue sur un DVD-RW (mode Vidéo), un DVD+RW ou un DVD-R, sélectionnez bande sonore, « Principal » ou « Secondaire » dans « Enregistrement bilingue » sous le menu de réglage Optique (page 91).

**7** Appuyez sur REC PAUSE pour régler le graveur en pause d'enregistrement.

**8** Insérez la cassette source dans l'appareil raccordé et mettez ce dernier en pause de lecture.

**9** Appuyez en même temps sur la touche REC PAUSE de ce graveur et sur la touche de pause ou de lecture de l'appareil raccordé. L'enregistrement démarre.

**10** Pour interrompre l'enregistrement en cours, appuyez sur REC STOP sur ce graveur.

### Conseil

Vous pouvez modifier les réglages de l'image à enregistrer avant l'enregistrement. Reportez-vous à la section « Réglage de la qualité de l'image d'enregistrement » (page 47).

### Remarque

Lors de l'enregistrement d'une image de jeu vidéo, l'écran peut être clair.

# Lecture

Cette section présente les bases de la lecture, telles que les types de disques pouvant être lus, et décrit les réglages nécessaires pour la lecture en général.

- Avant la lecture .....page 51
- Lecture de disques **-RW VR** **-RW VIDEO** **+RW** **-R** **DVD** **CD** .....page 52
- Sélection d'un titre enregistré sur un disque **-RW VR** **-RW VIDEO** **+RW** **-R** .....page 55
- Recherche d'un titre, d'un chapitre ou d'une page **-RW VR** **-RW VIDEO** **+RW** **-R** **DVD** **CD** .....page 57
- Vérification des informations de lecture et de la durée de lecture **-RW VR** **-RW VIDEO** **+RW** **-R** **DVD** **CD** .....page 58
- Sélection du son **-RW VR** **DVD** **CD** .....page 60
- Réglages TV Virtual Surround (TVS) **DVD** .....page 61
- Changement de l'angle de vue **DVD** .....page 62
- Affichage des sous-titres **DVD** .....page 63
- Réglage de l'image et du son de lecture **-RW VR** **-RW VIDEO** **+RW** **-R** **DVD** .....page 63







## Avant la lecture

Lisez attentivement les informations suivantes avant de lancer la lecture d'un disque.

### Disques pouvant être lus

Ce graveur permet la lecture des types de disques suivants, d'un diamètre de 12 cm et 8 cm.

#### ◆Types de disque

DVD VIDEO*	
DVD-RW* Version 1.0 Version 1.1 Version 1.1 avec CPRM	
DVD+RW*	
DVD-R*	
DVD+R*	
CD audio	
CD-R et CD-RW (Format CD audio uniquement)	

\* « DVD VIDEO », « DVD-RW », « DVD+R », « DVD+RW » et « DVD-R » sont des marques commerciales.

#### Code de zone (DVD VIDEO uniquement)

Votre graveur est identifié par un code de zone indiqué à l'arrière de l'appareil et il ne peut lire que les DVD VIDEO (lecture seule) identifiés par un code de zone identique. Ce système sert à la protection des droits d'auteur.

Les DVD VIDEO identifiés par le logo  peuvent également être lus sur ce graveur.

Si vous tentez de lire tout autre DVD VIDEO, le message « Lecture interdite en raison du code de zone » s'affiche à l'écran du téléviseur. Selon les DVD VIDEO, il est possible qu'aucun code de zone ne soit indiqué, même si la lecture du DVD VIDEO est restreinte par les limites de zone.

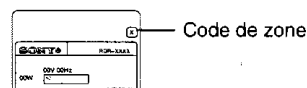

→ Suite à la page suivante

## Disques ne pouvant pas être lus sur ce graveur

Le graveur ne peut pas lire les disques suivants :

- Tous les CD-ROM (y compris les CD PHOTO)
- Les CD-R et CD-RW autres que ceux enregistrés au format CD audio
- Sections de données sur les CD-Extra
- CD VIDEO
- Super VCD
- DVD-ROM
- Disques DVD audio
- DVD-RAM
- Couche HD des Super Audio CD
- Les DVD VIDEO ayant un code de zone différent (page 51)

## Remarques sur la lecture des pistes audio DTS d'un CD

- Lors de la lecture de CD encodés selon le système DTS, des interférences sonores sont émises par les prises stéréo analogiques. Pour éviter d'endommager le système audio, l'utilisateur doit prendre les précautions qui s'imposent lorsque les prises stéréo analogiques du graveur sont raccordées à un amplificateur. Pour profiter de la lecture DTS Digital Surround™, un décodeur externe à 5.1 canaux doit être raccordé à la prise numérique du graveur.
- Réglez le son sur « Stéréo » avec la touche  (audio) lors de la lecture d'une piste sonore DTS sur un CD (page 60).
- Ne lancez pas la lecture d'une piste sonore DTS sans avoir d'abord raccordé le graveur à un appareil audio équipé d'un décodeur DTS intégré. Le graveur émet le signal DTS via la prise DIGITAL OUT (COAXIAL), même si « DTS » est réglé sur « Non » dans les réglages Audio (page 88), ce qui pourrait provoquer des lésions auditives ou endommager les enceintes.

## Remarques sur la lecture de DVD comportant une piste sonore DTS

- Les signaux audio DTS sont uniquement émis via la prise DIGITAL OUT (COAXIAL).
- Lorsque vous lisez un DVD comportant des pistes audio DTS, réglez « DTS » sur « Oui » dans les réglages Audio (page 88).
- Si vous raccordez le graveur à un appareil audio sans décodeur DTS intégré, ne réglez pas « DTS » sur « Oui » dans les réglages Audio (page 88). Les enceintes peuvent produire un bruit de très forte amplitude susceptible de provoquer des lésions auditives ou d'endommager les enceintes.

### Remarques

- Les disques à grande vitesse des types suivants peuvent être lus sur ce graveur : DVD-RW (version 1.0) avec vitesse 2 x max., DVD-R (version 1.0) avec vitesse 4 x max. ou DVD+RW ou DVD+R avec vitesse 4 x max.
- Les DVD-RW, les DVD-R, les DVD+RW, les DVD+R, les CD-RW ou les CD-R enregistrés sur un autre graveur ne peuvent pas être lus sur ce graveur s'ils n'ont pas été finalisés correctement. Certains disques ne peuvent pas être lus sur ce lecteur à cause de la qualité de l'enregistrement ou de l'état du disque ou suivant les caractéristiques de l'appareil d'enregistrement et du logiciel de création.

## Lecture de disques



En fonction du disque, certaines opérations peuvent être différentes ou leur utilisation peut être restreinte. Reportez-vous au mode d'emploi fourni avec le disque.

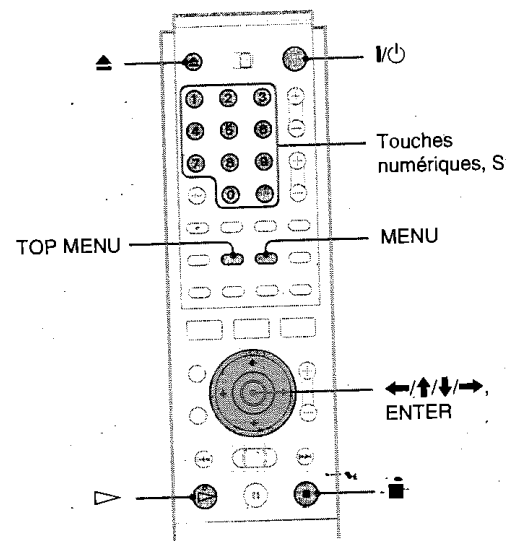

### 1 Appuyez sur .

Le graveur se met sous tension et le témoin d'alimentation s'allume en vert.

### 2 Mettez le téléviseur sous tension, comme le sélecteur d'entrée du téléviseur de manière à ce que le signal provenant du graveur apparaisse à l'écran du téléviseur.

◆ Lors de l'utilisation d'un amplificateur Mettez l'amplificateur (récepteur) sous tension sélectionnez le canal permettant d'entendre le signal provenant du graveur.

### 3 Appuyez sur la touche pour ouvrir le plateau de lecture.

### 4 Placez un disque sur le plateau de lecture.

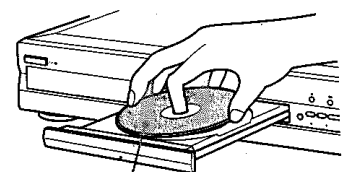

Face de lecture tournée vers le bas



**5** Appuyez sur **▲** pour fermer le plateau de lecture.

Attendez que le message « LOAD » disparaisse de la fenêtre d'affichage du panneau frontal.

◆ **Pendant la lecture d'un DVD-RW, d'un DVD+RW ou d'un DVD-R**

Vous pouvez sélectionner un titre depuis le menu Liste de titres. Reportez-vous à la section « Sélection d'un titre enregistré sur un disque » (page 55).

◆ **Si un menu apparaît sur l'écran du téléviseur**

Reportez-vous à la section « Utilisation du menu du DVD » ci-dessous.

**6** Appuyez sur **▷**.

Le graveur commence la lecture.

### Pour régler le volume

Réglez le volume de votre téléviseur ou de votre amplificateur (récepteur).

### Pour interrompre la lecture

Appuyez sur **■**.

### Pour mettre le graveur hors tension

Appuyez sur **I/O**.

#### 🔧 Conseil

Vous pouvez également lancer ou interrompre la lecture à l'aide du menu Tool.

### Pour lancer la lecture automatiquement d'une seule pression (Lecture monotouche) (pour les raccordements SCART uniquement)

Lorsque vous utilisez un branchement SMARTLINK, vous pouvez mettre sous tension votre graveur et votre téléviseur, régler l'entrée de votre téléviseur sur le graveur et commencer la lecture automatiquement, tout cela en pressant une seule touche.

**Appuyez sur ▷ pendant qu'un disque est inséré dans le graveur.**

Le téléviseur et le graveur sont mis sous tension et l'entrée du téléviseur passe au graveur. La lecture commence automatiquement.

#### Remarque

Lorsque vous utilisez cette fonction, laissez le téléviseur sous tension ou en mode de veille.

### Pour lire un DVD VIDEO pour lequel le blocage parental est activé

Lorsque le message « Changer momentanément le contrôle parental sur le niveau \*? » s'affiche à l'écran du téléviseur, suivez les étapes ci-dessous.

**1** Appuyez sur **←/→** pour sélectionner « OK », puis appuyez sur **ENTER**.

L'écran de saisie du mot de passe s'affiche.

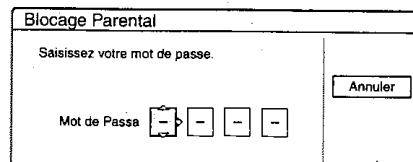

**2** Saisissez votre mot de passe à quatre chiffres avec les touches numériques.

Le curseur se déplace sur « OK ».

**3** Appuyez sur **ENTER** pour sélectionner « OK ».

Le graveur commence la lecture.

Pour mémoriser ou changer le mot de passe, reportez-vous à la section « Blocage Parental (DVD VIDEO uniquement) » à la (page 89).

## Utilisation du menu du DVD

**-RW VIDEO** **+RW** **-R** **DVD**

Lors de la lecture d'un DVD VIDEO comportant plusieurs titres, vous pouvez sélectionner le titre de votre choix à l'aide de la touche TOP MENU ou MENU.

Lors de la lecture de DVD VIDEO permettant de faire certains réglages, tels que la langue des sous-titres et de la bande sonore, sélectionnez ces paramètres avec la touche MENU.

**1** Appuyez sur **TOP MENU** ou **MENU**.

Le menu du disque s'affiche à l'écran du téléviseur. Les éléments du menu varient d'un disque à l'autre.

**2** Appuyez sur **←/↑/↓/→** ou sur les touches numériques pour sélectionner l'élément que vous souhaitez lire ou modifier.

**3** Appuyez sur **ENTER**.

#### 🔧 Conseil

Si vous lisez un DVD-R, un DVD+RW ou un DVD-RW (mode Vidéo) finalisé, vous pouvez afficher le menu à l'aide des touches TOP MENU ou MENU. Pour plus de détails sur la finalisation et les menus de DVD, reportez-vous à la section « Finalisation d'un disque (Finaliser) » (page 77).

Lecture

## Opérations de base/Changement de la vitesse de lecture

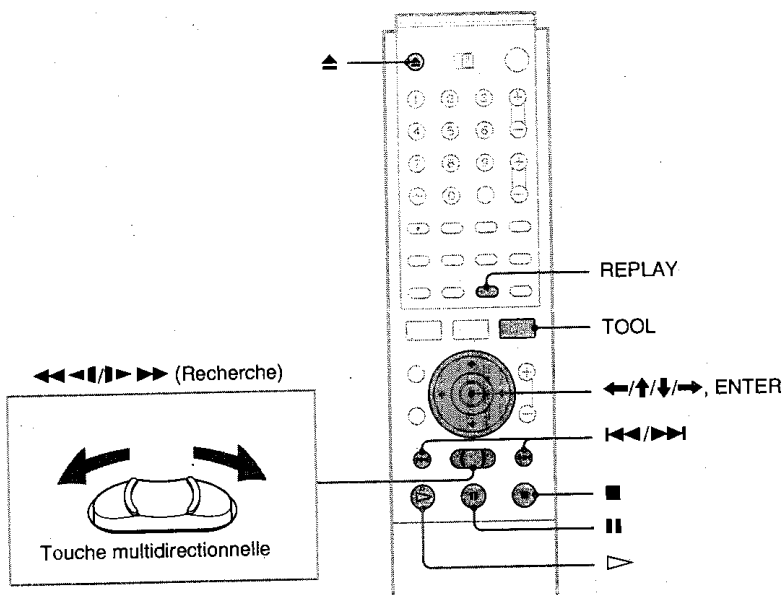

Pour :	Opération	Disques
Faire une pause de lecture	Appuyez sur <b>  </b> . Pour reprendre la lecture, appuyez sur <b>  </b> ou <b>▷</b> .	Tous les disques
Rechercher le début du titre, du chapitre ou de la plage	En cours de lecture, appuyez sur <b>▶▶▶</b> ou <b>◀◀◀</b> . <ul style="list-style-type: none"> <li>• <b>▶▶▶</b> : pour passer au titre, au chapitre ou à la plage suivant.</li> <li>• <b>◀◀◀</b> : pour retourner au début du titre, du chapitre ou de la plage précédent.</li> </ul> Pour les DVD-RW (mode VR), vous pouvez ajouter manuellement des signets de chapitres (page 71).	Tous les disques
Arrêter la lecture et retirer le disque	Appuyez sur <b>▲</b> .	Tous les disques
Répéter la scène précédente	Appuyez sur <b>REPLAY</b> . Cette fonction de relecture est pratique lorsque vous souhaitez revoir une scène ou réécouter un dialogue que vous avez manqué.	<b>DVD</b> <b>-RW VIDEO</b> <b>-RW VR</b>
Avancer ou reculer rapidement (recherche)	Pendant la lecture d'un disque, poussez brièvement la touche multidirectionnelle à gauche ou à droite. A chaque poussée sur la touche multidirectionnelle, la vitesse de recherche change comme suit :  recul rapide <b>◀◀◀</b> avance rapide <b>▶▶▶</b> FR1 ←                      → FF1 FR2 ←←                      →→ FF2 FR3* ←←←                      →→→ FF3*  Pour revenir à la vitesse normale, appuyez sur <b>▷</b> . Lorsque vous maintenez la touche multidirectionnelle enfoncée vers la gauche ou vers la droite, l'avance ou le recul rapide continue à la vitesse sélectionnée jusqu'à ce que vous relâchiez la touche. Les vitesses réelles peuvent différer en fonction des disques ou des modes d'enregistrement utilisés. * Les CD audio ne peuvent pas être lus à vitesse FR3/FF3.	Tous les disques
Visualiser image par image (lecture au ralenti)	Appuyez sur les touches <b>◀◀◀/ /▶▶▶</b> de la touche multidirectionnelle pendant plus d'une seconde lorsque le graveur est en mode de pause. Pour revenir à la vitesse normale, appuyez sur <b>▷</b> .	<b>DVD</b> <b>-RW VIDEO</b> <b>-RW VR</b>
Visualiser une seule image à la fois (arrêt sur image)	Appuyez brièvement sur les touches <b>◀◀◀/ /▶▶▶</b> de la touche multidirectionnelle lorsque le graveur est en mode de pause. Pour revenir à la vitesse normale, appuyez sur <b>▷</b> .	<b>DVD</b> <b>-RW VIDEO</b> <b>-RW VR</b>

## Reprise de la lecture à l'endroit où vous avez arrêté le disque (Reprise de la lecture)

Lorsque vous arrêtez le disque, le graveur mémorise le point où vous avez appuyé sur ■.

### • Pour les DVD :

La fonction Reprise de la lecture fonctionne tant que vous n'ouvrez pas le plateau de lecture (vous pouvez éteindre le graveur).

### • Pour les CD :

La fonction Reprise de la lecture fonctionne tant que vous ne mettez pas le graveur hors tension et que vous n'ouvrez pas le plateau de lecture.

## 1 Pendant la lecture d'un disque, appuyez sur ■ pour arrêter la lecture.

« RESUME » apparaît dans la fenêtre d'affichage du panneau frontal.

Si « RESUME » n'apparaît pas, la fonction de reprise de la lecture n'est pas disponible.

## 2 Appuyez sur ▷.

Le graveur commence la lecture à partir du point d'arrêt du disque à l'étape 1.

### ◆ Pour commencer la lecture depuis le début du disque

Réinitialisez le point de reprise à l'aide du menu Tool.

Appuyez sur TOOL et sur ↑/↓ pour sélectionner

« Réinitialisation reprise », puis appuyez sur ENTER.

### ◆ Pour commencer la lecture depuis le début du titre

Vous pouvez rechercher le début du titre ou de la plage à l'aide

du menu Tool. Appuyez sur TOOL et sur ↑/↓ pour sélectionner

« Lecture début », puis appuyez sur ENTER. La lecture commence automatiquement au début du titre.

### Remarques

- Selon le disque, il est possible que le graveur ne reprenne pas la lecture exactement à partir du point où vous avez arrêté le disque.
- Selon le point d'arrêt du disque, il est possible que le graveur ne reprenne pas la lecture exactement à partir du même point.
- Le point d'arrêt de la lecture est effacé de la mémoire lorsque :
  - vous ouvrez le plateau de lecture ;
  - vous lisez un autre titre ;
  - vous commutez le menu Liste de titre (Original ou Playlist) ;
  - vous éditez le disque, par exemple en supprimant un titre ;
  - vous modifiez les réglages du graveur ;
  - vous mettez le graveur hors tension (CD uniquement) ;
  - vous effectuez un enregistrement (sauf pour les DVD-RW en mode VR).

## Sélection d'un titre enregistré sur un disque

-RW VR -RW VIDEO +RW -R

Le menu Liste de titres affiche tous les titres enregistrés sur le disque et vous pouvez sélectionner celui que vous souhaitez lire. Pour plus de détails, reportez-vous également à la page 33.

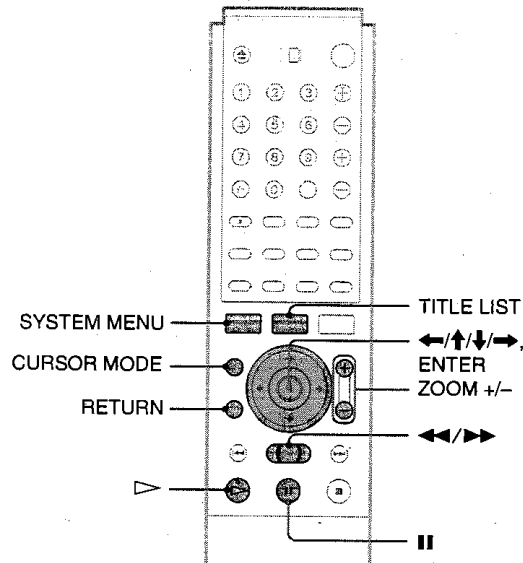

## 1 Insérez un disque et appuyez sur TITLE LIST.

Le menu Liste de titres s'affiche.

Dans le cas d'un DVD-RW (mode VR), sélectionnez « Original » ou « Playlist » à l'aide du menu Tool (page 33).

LISTE DE TITRES ORIGINAL		My Movies [1.5/4.7GB]	
1	AAB 13:00-14:00	15.9	
2	DEF 20:00-21:00	17.9	
3	AAB 9:00-9:30	25.9	
4	GHI 20:00-20:30	25.9	
5	DEF 20:00-20:30	15.10	
6	L3 21:00-21:30	19.10	
7	L3 21:00-21:30	26.10	
8	GHI 10:00-10:30	28.10	

## 2 Appuyez sur ↑/↓ pour sélectionner le titre, puis appuyez sur ENTER.

Le sous-menu s'affiche.

## 3 Appuyez sur ↑/↓ pour sélectionner « Lecture », puis appuyez sur ENTER.

La lecture commence à partir du titre sélectionné sur le disque.

→ Suite à la page suivante

### Conseils

- Vous pouvez également afficher le menu Liste de titres à l'aide du menu Système. Appuyez sur SYSTEM MENU et sélectionnez « LISTE DE TITRES » puis appuyez sur ENTER (page 33).
- Vous pouvez sélectionner le mode page en appuyant sur CURSOR MODE (page 33). En mode page, vous pouvez modifier la page de la Liste de titres à l'aide des touches ↑/↓.
- Vous pouvez également utiliser la touche ▷ pour lancer la lecture.
- Pour changer le nom du titre, reportez-vous à la section « Identification d'un titre (Nom titre) » (page 67). Si le programme contient des signaux télétexte, le titre s'affiche automatiquement dans la Liste de titres.

### Pour modifier l'ordre des titres (Trier)

Vous pouvez trier les titres par date, par numéro ou par titre.

- 1 Appuyez sur ← pendant que la Liste de titres est activée.

Les boutons de tri sont sélectionnés.

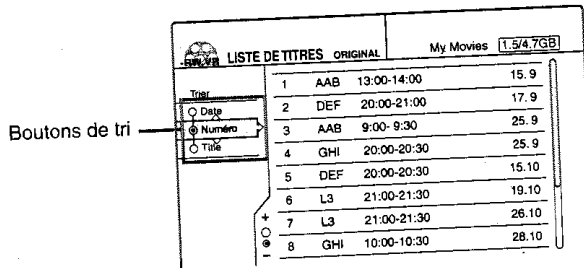

- 2 Appuyez sur ↑/↓ pour sélectionner la date, le numéro ou le titre, puis appuyez sur ENTER. Les titres sont triés dans l'ordre sélectionné.

Ordre	Trié
Date	par ordre chronologique (date à laquelle les titres ont été enregistrés). Le titre enregistré le plus récemment est affiché en haut de la liste.
Numéro	par ordre de numéro de titre enregistré.
Titre	par ordre alphabétique.

### Pour afficher la liste avec plus de détails (Zoom)

Appuyez sur ZOOM+ pendant que le menu Liste de titres est activé pour visualiser des informations détaillées sur le titre. Pour revenir au menu Liste de titres normal, appuyez sur ZOOM-.

Exemple : DVD-RW (en mode VR)

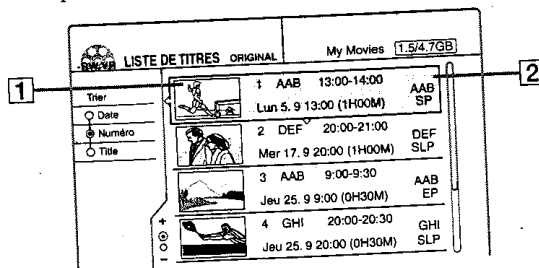

#### 1 Vignette de titre

#### 2 Informations de titre :

Affiche le numéro de titre, le nom de titre, la date et l'heure de l'enregistrement, la chaîne et le mode d'enregistrement\*.

- [icône] indique que le titre est protégé.
- [icône rouge] indique que le titre est en cours d'enregistrement.

\* Le mode d'enregistrement affiché se rapporte au mode sélectionné de l'enregistrement du programme sur ce graveur.

### Pour afficher automatiquement la Liste de titres d'une pression sur une seule touche (Menu monotouche) (pour les raccordement SCART uniquement)

Si vous utilisez un branchement SMARTLINK, vous pouvez facilement afficher le menu Liste de titres en appuyant simplement sur la touche TITLE LIST.

Appuyez sur TITLE LIST pendant qu'un disque est inséré dans le graveur.

Le téléviseur et le graveur sont mis sous tension et l'entrée téléviseur passe au graveur.

Le menu Liste de titres s'affiche.

### Remarque

Lorsque vous utilisez cette fonction, laissez le téléviseur sous tension en mode de veille.

### Pour modifier une vignette de titre (Vignette (DVD-RW en mode VR uniquement))

Vous pouvez sélectionner une scène préférée pour en faire vignette pour le menu Liste de titres agrandi.

- 1 Appuyez sur TITLE LIST pendant qu'un disque est inséré dans le graveur. Le menu Liste de titres s'affiche.
- 2 Appuyez sur ↑/↓ pour sélectionner un titre vous souhaitez modifier la vignette, puis appuyez sur ENTER. Le sous-menu s'affiche.
- 3 Appuyez sur ↑/↓ pour sélectionner « Régl vignette », puis appuyez sur ENTER. L'écran de réglage de la vignette s'affiche. La lecture du titre sélectionné commence en plan.

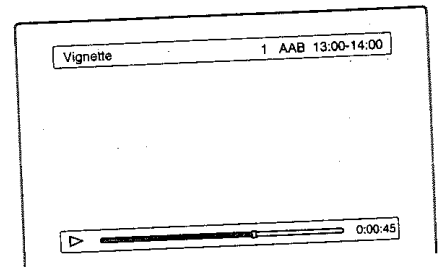

- 4 Tout en regardant l'image en cours de lecture, appuyez sur ▷, || ou ◀▶ pour sélectionner la scène que vous voulez régler comme vignette, puis appuyez sur ENTER. La lecture est arrêtée à la scène sélectionnée vous demande confirmation.

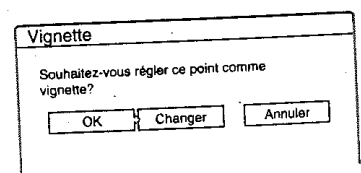

Pour changer la sélection, sélectionnez « C

- 5 Appuyez sur **←/→** pour sélectionner « OK », puis appuyez sur **ENTER**.  
La scène est définie comme vignette du titre.
- 6 Appuyez sur **RETURN** pour désactiver le menu.

**Conseil**

Après l'enregistrement, la première scène de l'enregistrement (le titre) est automatiquement définie comme vignette.

**Remarques**

- Les vignettes des titres ne s'affichent que sur ce graveur.
- L'affichage des vignettes peut demander quelques secondes.

## Recherche d'un titre, d'un chapitre ou d'une plage



Vous pouvez faire des recherches par titre ou chapitre sur un DVD et par plage sur un CD. Chaque titre et plage étant identifié par un numéro unique sur le disque, vous pouvez sélectionner le titre, le chapitre ou la plage souhaité en saisissant son numéro. Vous pouvez également rechercher une scène à l'aide du code temporel.

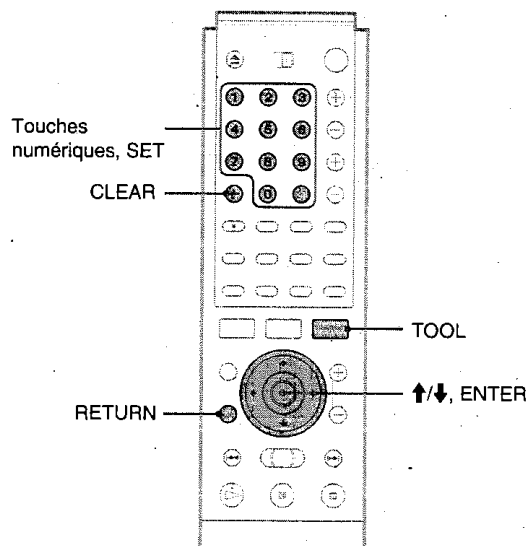

Lecture

- 1 Appuyez sur **TOOL** en cours de lecture.  
Le menu Tool s'affiche.
- 2 Appuyez sur **↑/↓** pour sélectionner la méthode de recherche, puis appuyez sur **ENTER**.
  - Rechercher titre (pour DVD)
  - Rechercher chapitre (pour DVD)
  - Rechercher plage (pour CD)
  - Rechercher durée (pour DVD) : permet la recherche d'un point de début par la saisie du code temporel.

L'écran de saisie du numéro s'affiche.  
Exemple : Rechercher titre

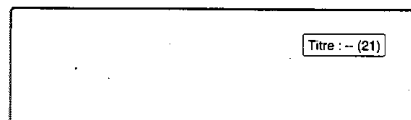

Le numéro entre parenthèses indique le nombre total de titres, de pistes, etc.

→ Suite à la page suivante

- 3** Appuyez sur les touches numériques pour sélectionner le numéro du titre, du chapitre, de la plage, du code temporel, etc. souhaité.  
Par exemple : Rechercher durée  
Pour trouver la scène à 2 heures, 10 minutes et 20 secondes après le début, entrez simplement « 21020 ».

◆ **Si vous faites une erreur**

Effacez le numéro saisi en appuyant sur CLEAR, puis saisissez un autre numéro.

- 4** Appuyez sur SET.

Le graveur commence la lecture depuis le titre, le chapitre, la plage ou la scène sélectionné.

**Pour annuler la recherche**

Appuyez sur RETURN.

**Remarques**

- Il est impossible de rechercher une image fixe sur un DVD-RW (en mode VR) avec Rechercher durée.
- Si vous saisissez un numéro qui n'existe pas, la sélection ne change pas.

**Vérification des informations de lecture et de la durée de lecture**



Vous pouvez vérifier le temps de lecture et la durée restante titre, du chapitre ou de la plage en cours. Vous pouvez également vérifier le nom du disque enregistré sur le disque.

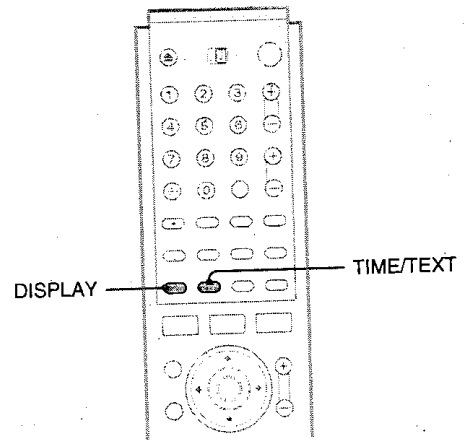

**Appuyez plusieurs fois sur DISPLAY.**

A chaque pression sur la touche, l'affichage change comme

Informations de titre/plage (Affichage 1)

↓  
Informations sur le mode de lecture/informations tempore (affichage 2)

↓  
(Affichage désactivé)

L'affichage change en fonction du type de disque ou du statut de lecture.

◆ **Affichage 1**

Exemple : Lors de la lecture d'un DVD VIDEO

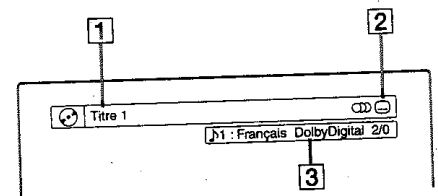

- 1** Nom/numéro de plage/titre
- 2** Fonctions de disques disponibles (angle, sous-titre, etc.)
- 3** La fonction sélectionnée ou le réglage actuel (ne s'affiche que temporairement)

## ◆ Affichage 2

Exemple : Lors de la lecture d'un DVD-RW (mode VR)

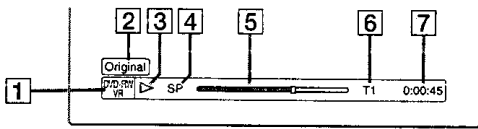

- 1 Type/format de disque (page 36)
- 2 Type de titre (Original ou Playlist) (page 33)
- 3 Play Mode (mode de lecture)
- 4 Mode d'enregistrement\* (page 37)
- 5 Barre de statut de lecture
- 6 Numéro de titre (page 55)
- 7 Temps de lecture

\* Le mode d'enregistrement affiché se rapporte au mode sélectionné lors de l'enregistrement du programme sur ce graveur.

## Pour vérifier la durée restante

Appuyez plusieurs fois sur TIME/TEXT pendant que l'affichage 2 ci-dessus est à l'écran.

A chaque pression sur la touche, l'affichage change dans l'ordre suivant.

### ◆ Lors de la lecture d'un DVD

- Temps de lecture du titre en cours (heures : minutes : secondes)
- Durée restante du titre en cours
- Temps de lecture du chapitre en cours
- Durée restante du chapitre en cours
- Nom du disque (DVD-RW, DVD+RW et DVD-R uniquement)

### ◆ Pendant la lecture d'un CD

- Temps de lecture de la plage en cours (minutes : secondes)
- Durée restante de la plage en cours
- Temps de lecture du disque en cours
- Durée restante du disque en cours
- Nom du disque

## Pour vérifier le nom du disque (sauf pour les DVD VIDEO)

Appuyez plusieurs fois sur TIME/TEXT pendant que l'affichage 2 est à l'écran.

Le texte s'affiche uniquement si le texte est enregistré sur un CD ou si vous avez saisi le nom du disque. Pour identifier un DVD-RW, un DVD+RW ou un DVD-R, reportez-vous à la section « Identification d'un disque (Nom disque) » (page 76).

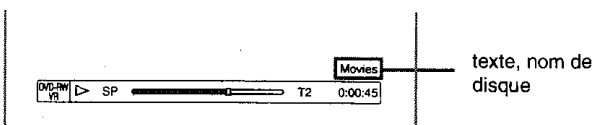

### 💡 Conseil

Lorsque « Affichage automatique » est réglé sur « Oui » (par défaut) dans les Réglages Options (page 91), les informations de lecture s'affichent automatiquement pendant quelques secondes après le début de la lecture.

## Vérification de la durée de lecture sur la fenêtre d'affichage du panneau frontal

Vous pouvez visionner la durée de lecture ou les informations textuelles du disque dans la fenêtre d'affichage du panneau frontal.

Appuyez plusieurs fois sur TIME/TEXT.

A chaque pression sur cette touche, les informations changent comme suit :

### ◆ Lors de la lecture d'un DVD

Temps de lecture du titre et numéro du titre et du chapitre en cours

TITLE 1. CHAP 2 1:03:24

Durée restante du titre en cours

TITLE 1. CHAP 2 REMAIN -1:15:36

Temps de lecture et numéro du chapitre en cours

CHAP 2 0:22:30

Durée restante du chapitre en cours

CHAP 2 REMAIN -0:13:20

Nom du disque

SONY HITS/STAN

### ◆ Pendant la lecture d'un CD

Temps de lecture et numéro de la plage ou de l'index en cours

TRACK 2 INDEX 1 STEREO 2:25

Durée restante de la plage en cours

TRACK 2 INDEX 1 REMAIN -1:50

Temps de lecture du disque

32:12

Durée restante du disque

REMAIN -20:18

Nom du disque

SONY HITS/STAN

### 💡 Conseil

Les informations textuelles qui ne peuvent être affichées sur une seule ligne défilent dans la fenêtre d'affichage du panneau frontal.

## Remarques

- Selon le type de disque en cours de lecture, les informations textuelles du disque peuvent ne pas s'afficher.
- Le graveur peut uniquement afficher le premier niveau des informations textuelles d'un CD, par exemple le nom du disque.
- Les lettres et symboles qui ne peuvent pas être affichés sont remplacés par un « \* ».

## Sélection du son

**-RW VR DVD CD**

Lors de la lecture d'un DVD VIDEO enregistré selon plus formats audio (PCM, Dolby Digital, MPEG audio ou DTS) vous pouvez sélectionner le format audio. Si le DVD VIDEO enregistré avec des bandes sonores multilingues, vous pouvez également sélectionner la langue de votre choix.

Sur des CD, vous pouvez sélectionner le son du canal droit, canal gauche et écouter le son du canal sélectionné simultanément via les enceintes droite et gauche. Par exemple, sur un disque comportant une chanson avec la partie vocale sur le canal droit et la partie instrumentale sur le canal gauche, vous pouvez écouter la partie instrumentale à partir des deux enceintes en sélectionnant le canal gauche.

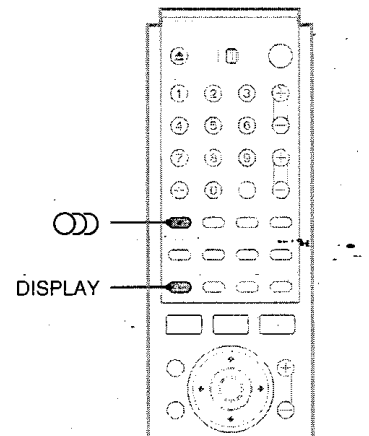

**Appuyez plusieurs fois sur  (audio) pendant la lecture pour sélectionner une des options audio.**

Le menu ci-dessous s'affiche.

Exemple : DVD VIDEO

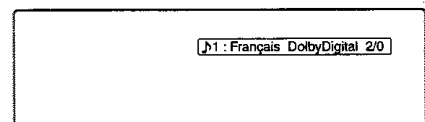

### ◆Pendant la lecture d'un DVD VIDEO

Les langues disponibles varient suivant les DVD VIDEO. Si quatre chiffres sont affichés, ils indiquent le code de la langue. Pour voir quelle langue le code représente, reportez-vous à la section « Liste des codes de langues » (page 100). Lorsqu'une même langue est affichée plusieurs fois, le DVD VIDEO est enregistré sous plusieurs formats audio.

### ◆Pendant la lecture d'un DVD-RW en mode VR

Les types de pistes audio enregistrées sur un disque sont affichés. Le réglage par défaut est souligné.

Exemple :

- 1 : Principal (bande sonore principale)
- 1 : Secondaire (bande sonore secondaire)
- 1 : Princip./Sec. (bandes sonores principale et secondaire)



### ◆ Pendant la lecture d'un CD

Le réglage par défaut est souligné.

- Stéréo : Son stéréo standard
- 1/G : Son du canal gauche (mono)
- 2/D : Son du canal droit (mono)

### Remarques

- Selon le disque, il se peut que vous ne puissiez pas modifier le format audio.
- Lorsque vous lisez un DVD-RW en mode VR : si vous avez raccordé l'appareil à un amplificateur audio et vidéo (récepteur) à l'aide de la prise DIGITAL OUT (COAXIAL) et que vous souhaitez commuter entre les pistes sonores, réglez « Dolby Digital » sur « D-PCM » sous les réglages Audio.

## Vérification du format du signal audio

Pendant la lecture d'un DVD, vous pouvez vérifier le format du signal audio en cours de lecture (Dolby Digital, MPEG audio, DTS, PCM, etc.).

### Appuyez sur DISPLAY.

Le menu ci-dessous s'affiche.

Exemple : Dolby Digital 5.1 canaux

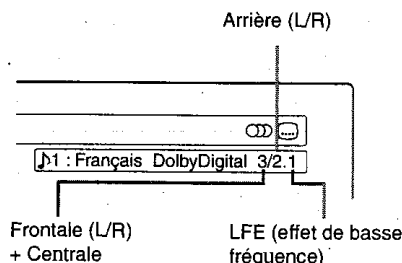

### ◆ A propos des signaux audio

Les signaux audio enregistrés sur un disque contiennent les éléments sonores (canaux) indiqués ci-dessous. Chaque canal est émis depuis une enceinte séparée.

- Frontale gauche (L)
- Frontale droite (R)
- Centrale
- Arrière gauche (L)
- Arrière droite (R)
- Arrière (mono) : ce signal peut être soit un signal traité par Dolby Surround Sound, soit un signal audio mono arrière du système Dolby Digital.
- Signal LFE (effet de basse fréquence)

### Remarque

Si « DTS » est réglé sur « Non » dans les réglages Audio, l'option de sélection de la piste DTS ne s'affiche pas, même si le disque contient des pistes DTS (page 88).

## Réglages TV Virtual Surround (TVS)

### DVD

Lorsque vous raccordez un téléviseur stéréo ou deux enceintes frontales, la fonction TVS (TV Virtual Surround) vous permet de profiter des effets du son ambiophonique en utilisant l'imagerie sonore pour créer des enceintes arrière virtuelles à partir du son des enceintes frontales (L : gauche, R : droite) sans utiliser réellement les enceintes arrière. Si le lecteur est réglé pour émettre le signal à partir de la prise DIGITAL OUT (COAXIAL), l'effet sonore ambiophonique est émis uniquement lorsque « Dolby Digital » est réglé sur « D-PCM » dans les réglages audio.

La fonction TVS a été mise au point par Sony afin de permettre, à domicile, la reproduction du son ambiophonique avec un simple téléviseur stéréo.

Lecture

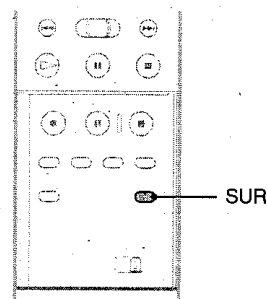

### Appuyez plusieurs fois sur SUR pendant la lecture pour sélectionner l'un des paramètres audio TVS.

Chaque mode est expliqué dans les paragraphes suivants.

- Non
- Dynamique
- Large
- Nuit
- Standard

### Modes TV Virtual Surround

#### ◆ Dynamique

Permet de créer un jeu d'enceintes arrière virtuelles à partir du son des enceintes frontales réelles (L et R), comme illustré ci-dessous.

Ce mode est utile lorsque la distance entre les enceintes frontales est réduite, par exemple dans le cas d'enceintes intégrées à un téléviseur stéréo.



#### ◆ Large

Permet de créer cinq jeux d'enceintes arrière virtuelles à partir du son des enceintes frontales réelles (L et R), comme illustré ci-dessous.

Ce mode est utile lorsque la distance entre les enceintes frontales est réduite, par exemple dans le cas d'enceintes intégrées à un téléviseur stéréo.

→ Suite à la page suivante

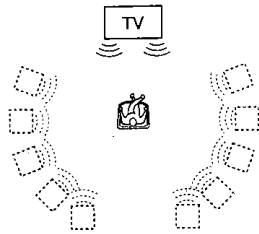

#### ◆Nuit

Les sons de forte amplitude, tels que les explosions, sont supprimés, mais les sons d'amplitude normale sont émis normalement. Ce mode est utile lorsque vous souhaitez bien entendre les dialogues et profiter des effets ambiophoniques du mode « Large » à un faible volume.

#### ◆Standard

Permet de créer trois jeux d'enceintes arrière virtuelles à partir du son des enceintes frontales réelles (L et R), comme illustré ci-dessous.

Ce mode est efficace lorsque vous utilisez deux enceintes frontales séparées.

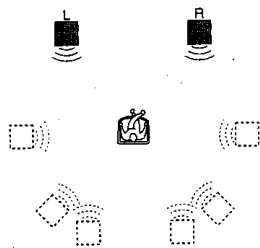

L : Enceinte frontale (gauche)  
R : Enceinte frontale (droite)  
□ : Enceinte virtuelle

### Pour annuler le réglage

Sélectionnez « Non ».

#### 💡 Conseil

Vous pouvez sélectionner le mode TVS à partir du menu Tool (page 64).

#### Remarques

- Si le signal lu ne comporte pas de signal pour les enceintes arrière, les effets ambiophoniques peuvent être difficiles à percevoir.
- Lorsque vous sélectionnez l'un des modes ambiophoniques (surround), désactivez le réglage ambiophonique du téléviseur ou de l'amplificateur (récepteur) raccordé.
- Centrez votre position d'écoute par rapport aux enceintes et assurez-vous que chacune des enceintes se trouve dans un environnement similaire.
- Les disques ne produisent pas tous le même effet avec le mode « Nuit ».
- La fonction TVS ne peut pas être utilisée avec des disques enregistrés avec ce graveur.
- Lorsque vous utilisez la prise DIGITAL OUT (COAXIAL) pour écouter des signaux audio MPEG et que vous réglez « MPEG » sur « MPEG » dans les réglages audio, aucun son n'est émis par vos enceintes si vous sélectionnez l'un des modes TVS.

## Changement de l'angle de vue

### DVD

Si plusieurs angles (angles multiples) sont enregistrés pour une scène sur un DVD VIDEO, l'indication « ANGLE » apparaît dans la fenêtre d'affichage du panneau frontal. Cela signifie que vous pouvez changer d'angle de vue.

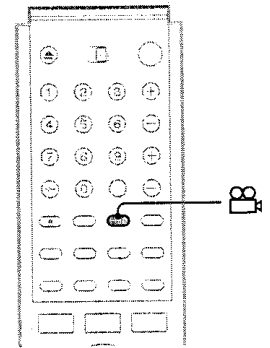

Appuyez plusieurs fois sur la touche  (angle) en cours de lecture pour sélectionner un angle de vue.

La scène change selon l'angle de vue sélectionné.



#### Remarques

- Suivant les DVD VIDEO, il se peut que vous ne puissiez pas choisir certains angles, même si plusieurs angles sont enregistrés sur le disque.
- Vous ne pouvez pas changer l'angle de vue lorsque vous lisez un disque enregistré sur ce graveur.

## Affichage des sous-titres

### DVD

Si des sous-titres sont enregistrés sur un disque, vous pouvez modifier la langue des sous-titres ou activer ou désactiver les sous-titres, à n'importe quel moment pendant la lecture.

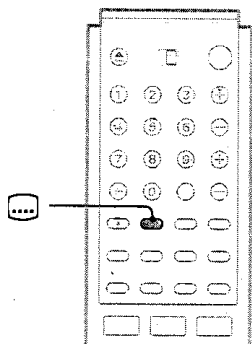

Appuyez plusieurs fois sur la touche  (sous-titres) pendant la lecture pour sélectionner un réglage.

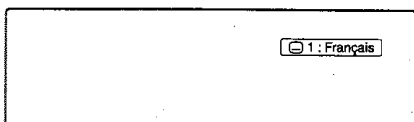

Les langues disponibles varient suivant les DVD VIDEO. Si quatre chiffres sont affichés, ils indiquent le code de la langue. Pour voir quelle langue le code représente, reportez-vous à la section « Liste des codes de langues » (page 100).

### Pour désactiver l'affichage des sous-titres

Sélectionnez « Non ».

#### Remarques

- Suivant les DVD VIDEO, il se peut que vous ne puissiez pas modifier la langue des sous-titres, même si des sous-titres multilingues sont enregistrés dessus. Il est également possible que vous ne puissiez pas les désactiver.
- Vous ne pouvez pas changer les sous-titres lorsque vous lisez un disque enregistré sur ce graveur.

## Réglage de l'image et du son de lecture

Vous pouvez régler le signal vidéo et audio provenant du graveur afin d'obtenir la qualité d'image ou de son souhaitée.

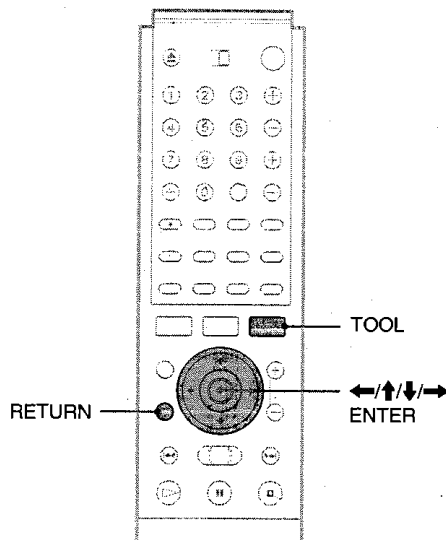

Lecture

### Réglage de la qualité de l'image

**-RW VR -RW VIDEO +RW -R DVD**

**1** Appuyez sur **TOOL** en cours de lecture. Le menu Tool s'affiche.

**2** Appuyez sur **↑/↓** pour sélectionner « Réglages Vidéo », puis appuyez sur **ENTER**.

Le menu ci-dessous s'affiche.

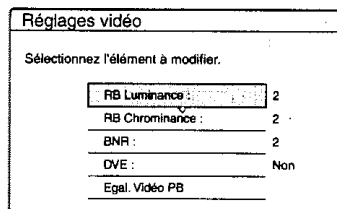

**3** Appuyez sur **↑/↓** pour sélectionner l'élément que vous souhaitez régler, puis appuyez sur **ENTER**.

Le menu de réglage apparaît.

Exemple : RB Luminance

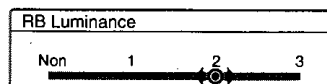

→ Suite à la page suivante

◆ **RB Luminance (atténuation des parasites de luminance)**

Permet de réduire les parasites produits par les caractéristiques de luminance du signal vidéo.

◆ **RB Chrominance (atténuation des parasites chromatiques)**

Permet de réduire les parasites produits par les caractéristiques de couleur du signal vidéo.

◆ **BNR (réduction des parasites)**

Permet d'atténuer les parasites et les effets de mosaïques dans l'image.

◆ **DVE (optimiseur vidéo numérique)**

Permet d'accentuer les contours des images.

◆ **Egal. Vidéo PB (Egaliseur vidéo lecture)**

Permet de régler l'image de façon plus détaillée. Appuyez sur **↑/↓** pour sélectionner l'élément que vous souhaitez régler, puis appuyez sur **ENTER**.

- **Contraste** : permet de modifier le contraste.
- **Luminosité** : permet de modifier la luminosité sur toute l'image.
- **Couleur** : permet d'assombrir ou d'éclaircir les couleurs.
- **Teinte** : permet de modifier l'équilibre des couleurs.

**4** Appuyez sur **←/→** pour ajuster le réglage, puis appuyez sur **ENTER**.

Plus le numéro est élevé, plus l'effet est important. Les réglages par défaut sont soulignés.

Éléments	Réglages
RB Luminance	Non 1 <u>2</u> 3
RB Chrominance	Non 1 <u>2</u> 3
BNR	Non 1 <u>2</u> 3
DVE	<u>Non</u> 1 2 3
Egal. Vidéo PB	
Contraste	-3 ~ <u>0</u> ~ 3
Luminosité	-3 ~ <u>0</u> ~ 3
Couleur	-3 ~ <u>0</u> ~ 3
Teinte	-3 ~ <u>0</u> ~ 3

**5** Répétez les étapes 3 et 4 pour régler d'autres éléments.

**6** Appuyez sur **RETURN** pour désactiver le menu.

**Remarques**

- Si les contours des images à l'écran deviennent flous, réglez « BNR » sur « Non ».
- Suivant le disque ou la scène en cours de lecture, l'effet BNR peut être difficile à percevoir. La fonction BNR peut ne pas être disponible pour certaines tailles d'écran.
- Lors de la lecture d'un disque enregistré en mode d'enregistrement SLP, le réglage BNR peut avoir très peu d'effet.

## Réglage de la qualité du son

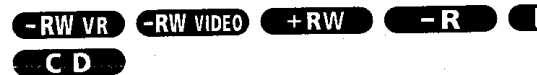

**1** Appuyez sur **TOOL**.  
Le menu Tool s'affiche.

**2** Appuyez sur **↑/↓** pour sélectionner « Réglages Audio », puis appuyez sur **ENTER**.

Le menu ci-dessous s'affiche.

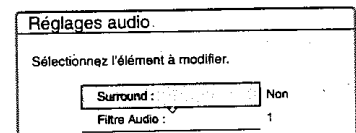

**3** Appuyez sur **↑/↓** pour sélectionner l'élément, puis appuyez sur **ENTER**.  
Exemple : Surround (TVS)

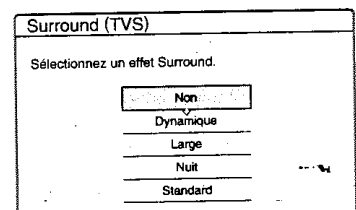

◆ **Surround (DVD VIDEO uniquement)**

Permet de sélectionner un des modes ambiophoniques. Pour plus de détails, *reportez-vous à la section « Réglages TV Virtual Surround (page 61) ».*

- Non (par défaut)
- Dynamique
- Large
- Nuit
- Standard

◆ **Filtre Audio (tous les disques)**

Permet de sélectionner un filtre antiparasite numérique pour réduire les parasites de plus de 24 kHz (fréquence d'échantillonnage (Fs\* : 44 de 24 kHz (Fs : 48 kHz) ou de 48 kHz (Fs su à 96 kHz).

- 1 (réglé par défaut) : fournit une plage de fréquence large et une impression d'espace.
- 2 : donne un son fluide et profond.

\* Fréquence d'échantillonnage de la source audio

Cette fonction affecte les signaux de sortie **C** LINE 1 TV, LINE 3/DECODER ou LINE (AUDIO L/R).

**4** Appuyez sur **←/↑/↓/→** pour sélectionner l'option, puis appuyez sur **ENTER**.

**5** Appuyez sur **RETURN** pour désactiver

**Remarque**

Selon les disques ou l'environnement d'écoute, la différence entre les divers filtres audio peut être limitée.

# Montage d'un DVD

Cette section présente les bases du montage de DVD et explique les fonctions de montage pour l'enregistrement sur un disque et les fonctions de montage pour tout le disque.

- Avant le montage .....page 65
- Montage de base **-RW VR** **-RW VIDEO** **+RW** **-R** .....page 67
- Montage avancé (Montage de Playlist) **-RW VR** .....page 71
- Identification, protection ou finalisation du disque **-RW VR** **-RW VIDEO** **+RW** **-R** .....page 76

## Avant le montage

Ce graveur offre diverses options de montage. Avant de procéder au montage, lisez ce qui suit pour vérifier les fonctions disponibles pour votre disque.

Pendant l'édition, notez que si vous retirez le disque ou qu'un enregistrement par minuterie commence, il se peut que le contenu édité soit perdu.

### Vérification du type de disque, du format d'enregistrement et du type de titre

Appuyez sur TITLE LIST et vérifiez le type de disque et le format d'enregistrement indiqués en haut du menu Liste de titres. Si le disque est un disque en mode VR, vérifiez également le type de titre, Original ou Playlist. Si vous éditez un titre original au lieu d'un titre Playlist par erreur, cela ne peut pas être corrigé. Vous ne pourrez pas récupérer le titre supprimé ou ramener le titre édité à son statut précédent.

### Options de montage des DVD-RW (mode Vidéo), DVD+RW et DVD-R

**-RW VIDEO** **+RW** **-R**

Vous pouvez effectuer des montages simples. Puisque les titres en mode Vidéo sont des enregistrements réels sur le disque, vous ne pouvez pas annuler les montages que vous avez faits.

Menu Liste de titres pour les DVD-RW (mode Vidéo), DVD+RW et DVD-R

Type de disque/ Format d'enregistrement	LISTE DE TITRES	My Movies [1.5/4.7GB]
	Titre	
	1 AAB 13:00-14:00	15.9
	2 DEF 20:00-21:00	17.9
	3 AAB 9:00- 9:30	25.9
	4 GHI 20:00-20:30	25.9
	5 DEF 20:00-20:30	15.10
	6 L3 21:00-21:30	19.10
	7 L3 21:00-21:30	28.10
	8 GHI 10:00-10:30	28.10

Fonctions de montage de base disponibles avec les titres du mode Vidéo :

- Réglage d'une protection contre la suppression (page 67).
- Identification d'un titre (page 67).
- Suppression d'un titre (page 68).
- Suppression de plusieurs titres (page 68).

#### Remarques

- Une fois que le disque a été finalisé, vous ne pouvez plus y ajouter d'enregistrements ou en modifier le contenu (sauf pour les DVD-RW en mode VR et pour les DVD+RW).
- Vous ne pouvez pas créer de Playlist (voir ci-dessous) sur un DVD-RW (en mode Vidéo), un DVD+RW ou un DVD-R.

## Options de montage des DVD-RW (en mode VR)

### -RW VR

Pour les DVD-RW (en mode VR), vous avez le choix entre deux options : soit le montage de l'enregistrement original (appelé l'« Original »), soit le montage des informations de lecture créées à partir de l'original (appelées « Playlist »). Puisque ces deux options sont de nature différente et qu'elles présentent des avantages différents, lisez ce qui suit et choisissez l'option qui répond le mieux à vos besoins.

### Montage de l'« Original »

Fonctions de montage de base disponibles pour les Originaux :

- Identification d'un titre (page 67).
- Réglage d'une protection contre la suppression (page 67).
- Suppression d'un titre (page 68).
- Suppression de plusieurs titres (page 68).
- Suppression d'une section d'un titre (Supprimer A-B) (page 69).

Toutes les modifications effectuées sur le titre d'origine sont définitives. Si vous souhaitez conserver un enregistrement original non modifié, créez et montez une Playlist (voir ci-dessous).

Le menu Liste de titres (Original) affiche tous les titres originaux du disque.

Type de disque/Format  
d'enregistrement      Type de titre

Titre	1	AAB	13:00-14:00	15.9
2	DEF	20:00-21:00	17.9	
3	AAB	9:00-9:30	25.9	
4	GHI	20:00-20:30	25.9	
5	DEF	20:00-20:30	15.10	
6	L3	21:00-21:30	19.10	
7	L3	21:00-21:30	26.10	
8	GHI	10:00-10:30	28.10	

### Remarque

Les titres originaux servent de source à la Playlist créée. Si vous utilisez un titre original pour une Playlist, vous ne pourrez pas effacer le titre original.

### Montage de la « Playlist »

Une Playlist est un groupe de titres de Playlist créé à partir d'un titre original pour montage. Lorsque vous créez une Playlist, seules les informations de commande nécessaires à la lecture, telles que l'ordre de lecture, sont enregistrées sur le disque.

Par exemple : vous avez enregistré les derniers matchs d'un tournoi de football sur un DVD-RW (en mode VR). Vous souhaitez créer un résumé des buts et autres moments forts, mais vous souhaitez aussi conserver l'enregistrement original. Dans ce cas, vous pouvez rassembler les scènes des moments forts et créer des informations de lecture (un titre de Playlist). Vous pouvez même réarranger l'ordre des scènes dans le titre de Playlist.

Ceci n'est qu'un exemple. Essayez d'utiliser les différentes fonctions de montage de Playlist ou combinez-les avec un montage Original. Inventez vos propres méthodes de montage avec les Playlists et les Originaux.

Le menu Liste de titres (Playlist) affiche les titres de Playlist du disque.

Type de disque/Format  
d'enregistrement      Type de titre

Titre	1	AAB	13:00-14:00	15.9
2	DEF	20:00-21:00	17.9	

Fonctions avancées de montage avec la Playlist :

- Identification d'un titre (page 67).
- Suppression d'un titre (page 68).
- Suppression de plusieurs titres (page 68).
- Suppression d'une section d'un titre (Supprimer A-B) (page 69).
- Création d'un titre de Playlist à partir de titres et de sections sélectionnés (page 71).
- Changement de l'ordre des titres (page 73).
- Division d'un titre en plusieurs titres (page 74).
- Combinaison de plusieurs titres en un titre (page 74).

# Montage de base

Cette section présente les fonctions de base du montage. Notez que ces montages sont irréversibles.

Si vous souhaitez éditer un DVD-RW (en mode VR) sans modifier les enregistrements originaux, créez une Playlist (page 71).

## Remarques

- Si « Impossible d'ajouter des données à ce disque. » s'affiche à l'écran, supprimez les titres superflus avant d'effectuer le montage.
- Pour les DVD-R et DVD-RW (en mode Vidéo) :  
Terminez tous vos montages avant de finaliser le disque. Vous ne pouvez pas éditer un disque finalisé.
- Pour les titres originaux sur les DVD-RW (en mode VR) :  
Les titres originaux servent de source à la Playlist créée. Si vous utilisez un titre original pour une Playlist, vous ne pouvez pas effacer ou éditer le titre original.

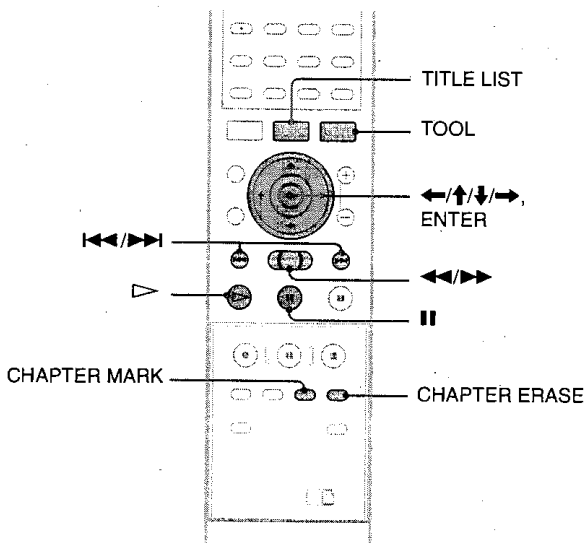

## Identification d'un titre (Nom titre)

**-RW VR -RW VIDEO +RW -R**

Les noms peuvent comporter jusqu'à 64 caractères. Le nom du titre apparaît dans le menu Liste de titres.

### 1 Appuyez sur TITLE LIST.

Le menu Liste de titres s'affiche. Si un DVD-RW (mode VR) est utilisé, appuyez sur TOOL et sélectionnez « Original » ou « Playlist » dans le menu Tool pour changer la Liste de titres, si nécessaire.

LISTE DE TITRES ORIGINAL		My Movies (1.54.7GB)	
Titre	1 AAB 13:00-14:00	15.9	
Date	2 DEF 20:00-21:00	17.9	
Numéro	3 AAB 9:00-9:30	25.9	
Titre	4 GHI 20:00-20:30	25.9	
	5 DEF 20:00-20:30	15.10	
	6 L3 21:00-21:30	19.10	
	7 L3 21:00-21:30	26.10	
	8 GHI 10:00-10:30	28.10	

### 2 Appuyez sur ↑/↓ pour sélectionner le titre, puis appuyez sur ENTER.

Le sous-menu s'affiche.

### 3 Appuyez sur ↑/↓ pour sélectionner « Nom titre », puis appuyez sur ENTER.

L'écran de saisie du nom de titre s'affiche.

Pour saisir un caractère, reportez-vous à la page 35.

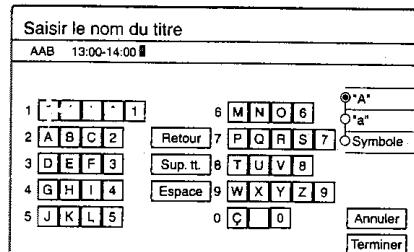

### 4 Une fois que vous avez fini de saisir le nom du titre, appuyez sur ←/↑/↓/→ pour sélectionner « Terminer ».

Un nouveau menu Liste de titres s'affiche avec le nom de titre saisi.

## Protection d'un titre (Protéger)

**-RW VR -RW VIDEO +RW -R**

Vous pouvez établir une protection pour un titre afin qu'il ne puisse pas être supprimé.

### 1 Appuyez sur TITLE LIST.

Le menu Liste de titres s'affiche. Si vous utilisez un DVD-RW (mode VR), appuyez sur TOOL et sélectionnez « Original » à partir du menu Tool.

LISTE DE TITRES ORIGINAL		My Movies (1.54.7GB)	
Titre	1 AAB 13:00-14:00	15.9	
Date	2 DEF 20:00-21:00	17.9	
Numéro	3 AAB 9:00-9:30	25.9	
Titre	4 GHI 20:00-20:30	25.9	
	5 DEF 20:00-20:30	15.10	
	6 L3 21:00-21:30	19.10	
	7 L3 21:00-21:30	26.10	
	8 GHI 10:00-10:30	28.10	

### 2 Appuyez sur ↑/↓ pour sélectionner le titre, puis appuyez sur ENTER.

Le sous-menu s'affiche.

### 3 Appuyez sur ↑/↓ pour sélectionner « Protéger », puis appuyez sur ENTER.

Le menu ci-dessous s'affiche.

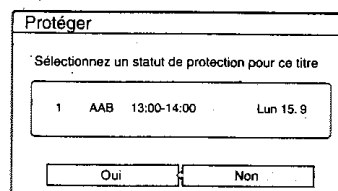

### 4 Appuyez sur ←/→ pour sélectionner « Oui », puis appuyez sur ENTER.

La protection est établie.

# Montage de base

Cette section présente les fonctions de base du montage. Notez que ces montages sont irréversibles.

Si vous souhaitez éditer un DVD-RW (en mode VR) sans modifier les enregistrements originaux, créez une Playlist (page 71).

## Remarques

- Si « Impossible d'ajouter des données à ce disque. » s'affiche à l'écran, supprimez les titres superflus avant d'effectuer le montage.
- Pour les DVD-R et DVD-RW (en mode Vidéo) :  
Terminez tous vos montages avant de finaliser le disque. Vous ne pouvez pas éditer un disque finalisé.
- Pour les titres originaux sur les DVD-RW (en mode VR) :  
Les titres originaux servent de source à la Playlist créée. Si vous utilisez un titre original pour une Playlist, vous ne pouvez pas effacer ou éditer le titre original.

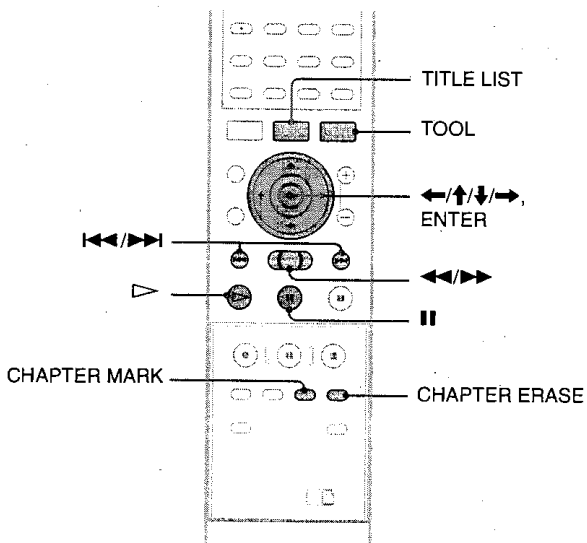

## Identification d'un titre (Nom titre)

**-RW VR** **-RW VIDEO** **+RW** **-R**

Les noms peuvent comporter jusqu'à 64 caractères. Le nom du titre apparaît dans le menu Liste de titres.

### 1 Appuyez sur TITLE LIST.

Le menu Liste de titres s'affiche. Si un DVD-RW (mode VR) est utilisé, appuyez sur TOOL et sélectionnez « Original » ou « Playlist » dans le menu Tool pour changer la Liste de titres, si nécessaire.

LISTE DE TITRES ORIGINAL		My Movies (1.54.7GB)	
Titre	1 AAB 13:00-14:00	15.9	
Date	2 DEF 20:00-21:00	17.9	
Numéro	3 AAB 9:00-9:30	25.9	
Titre	4 GHI 20:00-20:30	25.9	
	5 DEF 20:00-20:30	15.10	
	6 L3 21:00-21:30	19.10	
	7 L3 21:00-21:30	26.10	
	8 GHI 10:00-10:30	28.10	

### 2 Appuyez sur ↑/↓ pour sélectionner le titre, puis appuyez sur ENTER.

Le sous-menu s'affiche.

### 3 Appuyez sur ↑/↓ pour sélectionner « Nom titre », puis appuyez sur ENTER.

L'écran de saisie du nom de titre s'affiche.

Pour saisir un caractère, reportez-vous à la page 35.

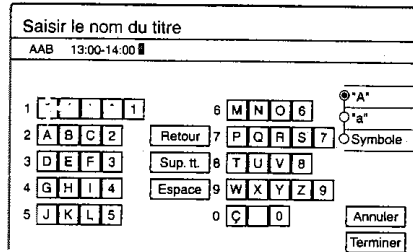

### 4 Une fois que vous avez fini de saisir le nom du titre, appuyez sur ←/↑/↓/→ pour sélectionner « Terminer ».

Un nouveau menu Liste de titres s'affiche avec le nom de titre saisi.

## Protection d'un titre (Protéger)

**-RW VR** **-RW VIDEO** **+RW** **-R**

Vous pouvez établir une protection pour un titre afin qu'il ne puisse pas être supprimé.

### 1 Appuyez sur TITLE LIST.

Le menu Liste de titres s'affiche. Si vous utilisez un DVD-RW (mode VR), appuyez sur TOOL et sélectionnez « Original » à partir du menu Tool.

LISTE DE TITRES ORIGINAL		My Movies (1.54.7GB)	
Titre	1 AAB 13:00-14:00	15.9	
Date	2 DEF 20:00-21:00	17.9	
Numéro	3 AAB 9:00-9:30	25.9	
Titre	4 GHI 20:00-20:30	25.9	
	5 DEF 20:00-20:30	15.10	
	6 L3 21:00-21:30	19.10	
	7 L3 21:00-21:30	26.10	
	8 GHI 10:00-10:30	28.10	

### 2 Appuyez sur ↑/↓ pour sélectionner le titre, puis appuyez sur ENTER.

Le sous-menu s'affiche.

### 3 Appuyez sur ↑/↓ pour sélectionner « Protéger », puis appuyez sur ENTER.

Le menu ci-dessous s'affiche.

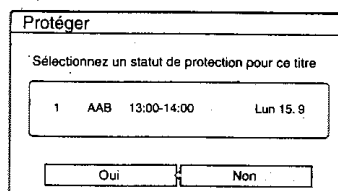

### 4 Appuyez sur ←/→ pour sélectionner « Oui », puis appuyez sur ENTER.

La protection est établie.



## Pour annuler la protection

- 1 Sélectionnez le titre protégé à l'étape 2.
- 2 Appuyez sur **↑/↓** pour sélectionner « Protéger », puis appuyez sur **ENTER**.
- 3 Appuyez sur **←/→** pour sélectionner « Non », puis appuyez sur **ENTER**.

## Pour protéger le disque entier

Reportez-vous à la page 76.

### Remarque

Vous ne pouvez pas protéger des titres de Playlist.

## Suppression d'un titre (Supprimer)

**-RW VR** **-RW VIDEO** **+RW** **-R**

Vous pouvez supprimer des titres un par un à l'aide du sous-menu.

### ◆ Pour les DVD-R :

Notez que la suppression de titres sur un DVD-R n'augmente pas l'espace mémoire disponible.

### ◆ Pour les DVD-RW (mode VR) :

Notez que vous ne pouvez pas effacer le titre Original si vous avez créé un titre de Playlist à partir de ce titre original.

### 1 Appuyez sur **TITLE LIST**.

Le menu Liste de titres s'affiche. Si un DVD-RW (mode VR) est utilisé, appuyez sur **TOOL** et sélectionnez « Original » ou « Playlist » dans le menu Tool pour changer la Liste de titres, si nécessaire.

Titre	1	AAB	13:00-14:00	15.9
Date	2	DEF	20:00-21:00	17.9
Numéro	3	AAB	9:00-9:30	25.9
Titre	4	GHI	20:00-20:30	25.9
	5	DEF	20:00-20:30	15.10
	6	L3	21:00-21:30	19.10
	7	L3	21:00-21:30	26.10
	8	GHI	10:00-10:30	28.10

- ### 2 Appuyez sur **↑/↓** pour sélectionner le titre que vous souhaitez supprimer, puis appuyez sur **ENTER**.

Le sous-menu s'affiche.

- ### 3 Appuyez sur **↑/↓** pour sélectionner « Supprimer », puis appuyez sur **ENTER**.
- Un message de demande de confirmation s'affiche.

- ### 4 Appuyez sur **←/→** pour sélectionner « OK », puis appuyez sur **ENTER**.

#### ◆ Lorsque le titre sélectionné est protégé

- Pour continuer la procédure, appuyez sur **→** pour sélectionner « Changer ».  
Le menu de protection s'affiche. Sélectionnez « Non » en appuyant sur **←/→**, puis appuyez sur **ENTER**.
- Pour annuler la procédure, sélectionnez « Fermer » en appuyant sur **←/→**, puis appuyez sur **ENTER**.

- ◆ Lorsqu'une Playlist est liée au titre sélectionné, sélectionnez « Fermer », car vous ne pouvez pas supprimer un titre original auquel une Playlist est liée.

Si vous souhaitez supprimer le titre original, supprimez d'abord le titre de Playlist. Vous pouvez ensuite supprimer le titre original.

### 💡 Conseil

Si vous utilisez un DVD-RW (mode Vidéo) ou un DVD+RW, vous pouvez supprimer un titre à l'aide du menu Carte disque (page 76).

## Suppression de plusieurs titres (Supprimer titres)

**-RW VR** **-RW VIDEO** **+RW** **-R**

Vous pouvez supprimer plus de deux titres à la fois grâce au menu Tool.

### ◆ Pour les DVD-R :

Notez que la suppression de titres sur un DVD-R n'augmente pas l'espace mémoire disponible.

### ◆ Pour les DVD-RW (mode VR) :

Notez que vous ne pouvez pas effacer le titre original si vous avez créé un titre de Playlist à partir de ce titre original.

### 1 Appuyez sur **TITLE LIST**.

Le menu Liste de titres s'affiche. Si un DVD-R (mode VR) est utilisé, appuyez sur **TOOL** et sélectionnez « Original » ou « Playlist » dans le menu Tool pour changer la Liste de titres, si nécessaire.

Titre	1	AAB	13:00-14:00	15.9
Date	2	DEF	20:00-21:00	17.9
Numéro	3	AAB	9:00-9:30	25.9
Titre	4	GHI	20:00-20:30	25.9
	5	DEF	20:00-20:30	15.10
	6	L3	21:00-21:30	19.10
	7	L3	21:00-21:30	26.10
	8	GHI	10:00-10:30	28.10

- ### 2 Appuyez sur **TOOL**.

Le menu Tool s'affiche.

- ### 3 Appuyez sur **↑/↓** pour sélectionner « Supprimer titres », puis appuyez sur **ENTER**.

Le menu de sélection des titres à effacer s'affiche.

Supprimer les titres				
Sélectionnez les titres à supprimer.				
<input checked="" type="checkbox"/>	1	AAB	13:00-14:00	15.9
<input type="checkbox"/>	2	DEF	20:00-21:00	17.9
<input type="checkbox"/>	3	AAB	9:00-9:30	25.9
<input type="checkbox"/>	4	GHI	20:00-20:30	25.9
<input type="checkbox"/>	5	DEF	20:00-20:30	15.10

- ### 4 Appuyez sur **↑/↓** pour sélectionner le titre que vous souhaitez supprimer, puis appuyez sur **ENTER**.

Une coche s'affiche dans la case à côté du titre sélectionné.

Pour décocher la case, appuyez de nouveau sur **ENTER**.

## Pour annuler la protection

- 1 Sélectionnez le titre protégé à l'étape 2.
- 2 Appuyez sur **↑/↓** pour sélectionner « Protéger », puis appuyez sur **ENTER**.
- 3 Appuyez sur **←/→** pour sélectionner « Non », puis appuyez sur **ENTER**.

## Pour protéger le disque entier

Reportez-vous à la page 76.

### Remarque

Vous ne pouvez pas protéger des titres de Playlist.

## Suppression d'un titre (Supprimer)

**-RW VR** **-RW VIDEO** **+RW** **-R**

Vous pouvez supprimer des titres un par un à l'aide du sous-menu.

### ◆ Pour les DVD-R :

Notez que la suppression de titres sur un DVD-R n'augmente pas l'espace mémoire disponible.

### ◆ Pour les DVD-RW (mode VR) :

Notez que vous ne pouvez pas effacer le titre Original si vous avez créé un titre de Playlist à partir de ce titre original.

### 1 Appuyez sur **TITLE LIST**.

Le menu Liste de titres s'affiche. Si un DVD-RW (mode VR) est utilisé, appuyez sur **TOOL** et sélectionnez « Original » ou « Playlist » dans le menu Tool pour changer la Liste de titres, si nécessaire.

Titre	1	AAB	13:00-14:00	15.9
Date	2	DEF	20:00-21:00	17.9
Numéro	3	AAB	9:00-9:30	25.9
Titre	4	GHI	20:00-20:30	25.9
	5	DEF	20:00-20:30	15.10
	6	L3	21:00-21:30	19.10
	7	L3	21:00-21:30	26.10
	8	GHI	10:00-10:30	28.10

- ### 2 Appuyez sur **↑/↓** pour sélectionner le titre que vous souhaitez supprimer, puis appuyez sur **ENTER**.

Le sous-menu s'affiche.

- ### 3 Appuyez sur **↑/↓** pour sélectionner « Supprimer », puis appuyez sur **ENTER**.
- Un message de demande de confirmation s'affiche.

- ### 4 Appuyez sur **←/→** pour sélectionner « OK », puis appuyez sur **ENTER**.

#### ◆ Lorsque le titre sélectionné est protégé

- Pour continuer la procédure, appuyez sur **→** pour sélectionner « Changer ».  
Le menu de protection s'affiche. Sélectionnez « Non » en appuyant sur **←/→**, puis appuyez sur **ENTER**.
- Pour annuler la procédure, sélectionnez « Fermer » en appuyant sur **←/→**, puis appuyez sur **ENTER**.

- #### ◆ Lorsqu'une Playlist est liée au titre sélectionné
- Sélectionnez « Fermer », car vous ne pouvez pas supprimer un titre original auquel une Playlist est liée.

Si vous souhaitez supprimer le titre original, supprimez d'abord le titre de Playlist. Vous pouvez ensuite supprimer le titre original.

### 💡 Conseil

Si vous utilisez un DVD-RW (mode Vidéo) ou un DVD+RW, vous pouvez supprimer un titre à l'aide du menu Carte disque (page 76).

## Suppression de plusieurs titres (Supprimer titres)

**-RW VR** **-RW VIDEO** **+RW** **-R**

Vous pouvez supprimer plus de deux titres à la fois grâce au menu Tool.

### ◆ Pour les DVD-R :

Notez que la suppression de titres sur un DVD-R n'augmente pas l'espace mémoire disponible.

### ◆ Pour les DVD-RW (mode VR) :

Notez que vous ne pouvez pas effacer le titre original si vous avez créé un titre de Playlist à partir de ce titre original.

### 1 Appuyez sur **TITLE LIST**.

Le menu Liste de titres s'affiche. Si un DVD-R (mode VR) est utilisé, appuyez sur **TOOL** et sélectionnez « Original » ou « Playlist » dans le menu Tool pour changer la Liste de titres, si nécessaire.

Titre	1	AAB	13:00-14:00	15.9
Date	2	DEF	20:00-21:00	17.9
Numéro	3	AAB	9:00-9:30	25.9
Titre	4	GHI	20:00-20:30	25.9
	5	DEF	20:00-20:30	15.10
	6	L3	21:00-21:30	19.10
	7	L3	21:00-21:30	26.10
	8	GHI	10:00-10:30	28.10

- ### 2 Appuyez sur **TOOL**.

Le menu Tool s'affiche.

- ### 3 Appuyez sur **↑/↓** pour sélectionner « Supprimer titres », puis appuyez sur **ENTER**.

Le menu de sélection des titres à effacer s'affiche.

Supprimer les titres				
Sélectionnez les titres à supprimer.				
<input checked="" type="checkbox"/>	1	AAB	13:00-14:00	15.9
<input type="checkbox"/>	2	DEF	20:00-21:00	17.9
<input type="checkbox"/>	3	AAB	9:00-9:30	25.9
<input type="checkbox"/>	4	GHI	20:00-20:30	25.9
<input type="checkbox"/>	5	DEF	20:00-20:30	15.10

- ### 4 Appuyez sur **↑/↓** pour sélectionner le titre que vous souhaitez supprimer, puis appuyez sur **ENTER**.

Une coche s'affiche dans la case à côté du titre sélectionné.

Pour décocher la case, appuyez de nouveau sur **ENTER**.

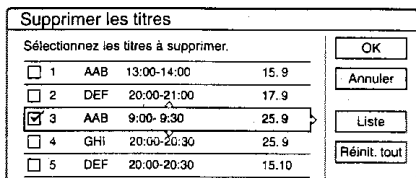

Pour établir une liste de tous les titres à supprimer, sélectionnez « Liste ».

Pour décocher toutes les cases, sélectionnez « Réinit. tout ».

## 5 Répétez l'étape 4 pour sélectionner tous les titres à supprimer.

### ◆ Lorsque le titre sélectionné est protégé

Un message de demande de confirmation s'affiche.

- Pour continuer la procédure, appuyez sur  $\rightarrow$  pour sélectionner « Changer ».

Le menu de protection s'affiche. Sélectionnez « Non » en appuyant sur  $\leftarrow/\rightarrow$ , puis appuyez sur ENTER.

- Pour annuler la procédure, sélectionnez « Fermer » en appuyant sur  $\leftarrow/\rightarrow$ , puis appuyez sur ENTER.

### ◆ Lorsqu'une Playlist est liée au titre sélectionné

Sélectionnez « Fermer », car vous ne pouvez pas supprimer un titre original auquel une Playlist est liée.

Si vous souhaitez supprimer le titre original, supprimez d'abord le titre de Playlist. Vous pouvez ensuite supprimer le titre original.

## 6 Appuyez sur $\leftarrow/\rightarrow$ pour sélectionner « OK », puis appuyez sur ENTER.

Un message de demande de confirmation s'affiche.

Pour revenir au menu de sélection des titres, sélectionnez « Tout affich. ».

## 7 Appuyez sur $\leftarrow/\rightarrow$ pour sélectionner « OK », puis appuyez sur ENTER.

### 🔔 Conseil

Si vous utilisez un DVD-RW (mode Vidéo) ou un DVD+RW, vous pouvez supprimer un titre à l'aide du menu Carte disque (page 39).

## Suppression d'une section d'un titre (Supprimer A-B)

### - RW VR

Vous pouvez supprimer une section d'un titre à l'aide du sous-menu.

### ◆ Pour les titres originaux sur les DVD-RW (en mode VR) :

Notez que vous ne pouvez pas effacer le titre Original si vous avez créé un titre de Playlist à partir de ce titre Original.

## 1 Appuyez sur TITLE LIST.

Le menu Liste de titres s'affiche. Si un DVD-RW (mode VR) est utilisé, appuyez sur TOOL et sélectionnez « Original » ou « Playlist » dans le menu Tool pour changer la Liste de titres, si nécessaire.

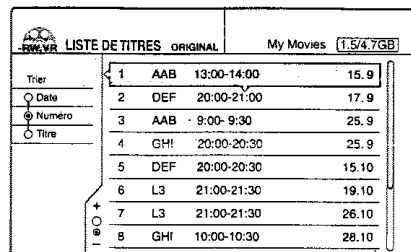

## 2 Appuyez sur $\uparrow/\downarrow$ pour sélectionner le titre, puis appuyez sur ENTER.

Le sous-menu s'affiche.

## 3 Appuyez sur $\uparrow/\downarrow$ pour sélectionner « Supprimer A-B », puis appuyez sur ENTER.

Le menu de réglage du point A s'affiche.

Le titre sélectionné est lu en arrière-plan. La règle indique le point de lecture en cours.

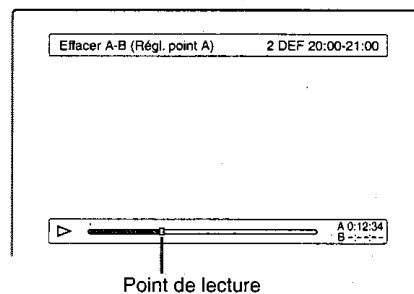

### ◆ Lorsque le titre sélectionné est protégé

Un message de demande de confirmation s'affiche.

- Pour continuer la procédure, appuyez sur  $\leftarrow/\rightarrow$  pour sélectionner « Changer ».

Le menu de protection s'affiche. Sélectionnez « Non » en appuyant sur  $\leftarrow/\rightarrow$ , puis appuyez sur ENTER.

- Pour annuler la procédure, sélectionnez « Fermer » en appuyant sur  $\leftarrow/\rightarrow$ , puis appuyez sur ENTER.

### ◆ Lorsqu'une Playlist est liée au titre sélectionné

Sélectionnez « Fermer », car vous ne pouvez pas supprimer un titre original auquel une Playlist est liée.

Si vous souhaitez supprimer une section du titre Original, supprimez d'abord le titre de Playlist. Puis, supprimez la section.

## 4 Tout en contrôlant l'image en cours de lecture, réglez le point A à l'aide des touches $\triangleright$ , $\parallel$ et $\triangleleft/\triangleright$ , puis appuyez sur ENTER.

Le menu de réglage du point B s'affiche, puis la lecture du titre continue en arrière-plan.

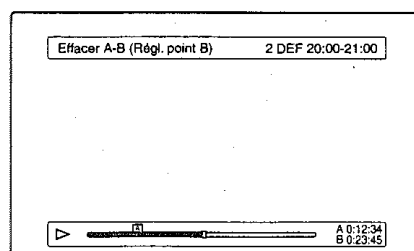

→ Suite à la page suivante

- 5** Tout en contrôlant l'image en cours de lecture, réglez le point B à l'aide des touches  $\square$ ,  $\mathbb{I}$  et  $\leftarrow/\rightarrow$ , puis appuyez sur ENTER. Un message de demande de confirmation s'affiche.

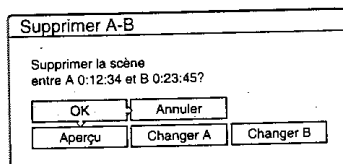

Pour voir un aperçu, sélectionnez « Aperçu ».  
Pour réinitialiser le point A ou B, sélectionnez « Changer A » ou « Changer B ».

- 6** Appuyez sur  $\leftarrow/\uparrow/\downarrow/\rightarrow$  pour sélectionner « OK », puis appuyez sur ENTER. La scène est supprimée et un message vous demande si vous souhaitez supprimer une autre scène. Pour continuer, sélectionnez « Oui » et répétez les étapes ci-dessus.

- 7** Pour quitter, appuyez sur  $\leftarrow/\rightarrow$  pour sélectionner « Non », puis appuyez sur ENTER.

Le menu revient au menu Liste de titres.

#### Remarques

- Les images ou le son peuvent être momentanément interrompus au point de suppression d'une section d'un titre.
- Il est impossible d'effacer des sections de moins de cinq secondes.

## Création manuelle de chapitres

### -RW VR

Vous pouvez insérer manuellement un signet de chapitre à n'importe quel point.

Appuyez sur CHAPTER MARK pendant la lecture au point où vous souhaitez diviser le titre en chapitres.

A chaque pression sur cette touche, l'indication « Marquage... » s'affiche à l'écran et la scène à gauche et à droite du signet devient un chapitre.

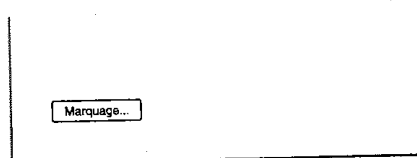

### Pour effacer des signets de chapitre

Vous pouvez combiner deux chapitres en effaçant un signet de chapitre pendant la lecture.

- 1** Appuyez sur  $\ll$  ou  $\gg$  pour rechercher un numéro de chapitre.
- 2** Appuyez sur CHAPTER ERASE pendant que vous affichez le chapitre que vous souhaitez effacer.  
Le chapitre en cours de lecture est combiné avec le chapitre précédent.

#### Remarques

- La lecture peut s'arrêter momentanément lors de l'insertion d'un chapitre.
- Un message s'affiche lorsqu'il n'est plus possible d'ajouter de chapitre. Dans ce cas, il est possible que vous ne puissiez enregistrer sur le disque ou l'éditer.

# Montage avancé (Montage de Playlist)

Cette section explique comment créer une Playlist, puis présente les fonctions de montage disponibles pour la Playlist créée.

Les titres de Playlist peuvent être créés à partir de scènes de titres originaux sélectionnés ou d'autres titres de Playlist.

Etant donné que les modifications de la Playlist n'ont pas de répercussions sur le titre original, vous pouvez l'éditer autant de fois que vous le souhaitez.

Pour créer un titre de Playlist, procédez comme suit.

## 1. Sélectionnez un titre ou des titres à éditer



## 2. « Capturer » plusieurs scènes à partir du ou des titres sélectionnés



## 3. Confirmez les scènes sur la Liste des scènes



## 4. Si nécessaire, montez les scènes sur la Liste des scènes



## 5. Reliez les scènes pour créer un titre de « Playlist »

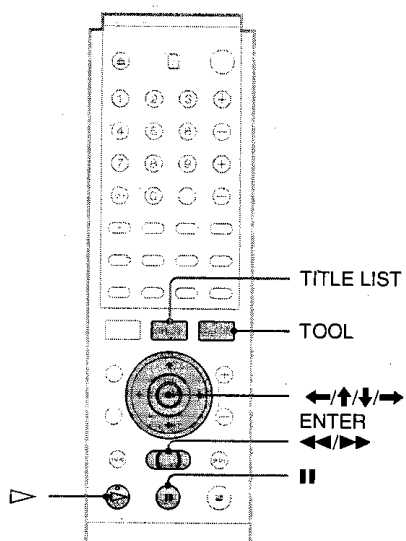

## Création d'un titre de Playlist à partir d'autres titres

**-RW VR**

Sélectionnez vos scènes favorites à partir de titres originaux ou d'autres titres de Playlist pour créer un nouveau titre de Playlist. Vous pouvez également réarranger l'ordre des scènes ou éditer des scènes.

## 1 Appuyez sur TITLE LIST.

Le menu Liste de titres (Original) ou le menu Liste de titres (Playlist) s'affiche.

Par exemple : le menu Liste de titres (Original).

LISTE DE TITRES ORIGINAL		My Movies [1,5/4,7GB]	
Titre	1 AAB	13:00-14:00	15.9
Date	2 DEF	20:00-21:00	17.9
Numéro	3 AAB	9:00-9:30	25.9
Titre	4 GHI	20:00-20:30	25.9
	5 DEF	20:00-20:30	15.10
	6 L3	21:00-21:30	19.10
	7 L3	21:00-21:30	26.10
	8 GHI	10:00-10:30	28.10

## 2 Appuyez sur TOOL.

Le menu Tool s'affiche.

## 3 Appuyez sur ↑/↓ pour sélectionner « Créer Playlist », puis appuyez sur ENTER.

Le menu de sélection des titres apparaît.

Créer Playlist	
Sélectionnez les titres des scènes à ajouter.	
Original	
<input type="checkbox"/>	1 AAB 13:00-14:00 15.9
<input type="checkbox"/>	2 DEF 20:00-21:00 17.9
<input type="checkbox"/>	3 AAB 9:00-9:30 25.9
<input type="checkbox"/>	4 GHI 0:00-20:30 25.9
<input type="checkbox"/>	5 DEF 20:00-20:30 15.10
<input type="checkbox"/>	6 L3 21:00-21:30 19.10

Buttons: Annuler, Sélection. tout

## 4 Appuyez sur ↑/↓ pour sélectionner le titre à ajouter au titre de Playlist, puis appuyez sur ENTER.

Une coche s'affiche dans la case à côté du titre sélectionné.

Pour décocher la case, appuyez de nouveau sur ENTER.

Créer Playlist	
Sélectionnez les titres des scènes à ajouter.	
Original	
<input checked="" type="checkbox"/>	1 AAB 13:00-14:00 15.9
<input type="checkbox"/>	2 DEF 20:00-21:00 17.9
<input type="checkbox"/>	3 AAB 9:00-9:30 25.9
<input type="checkbox"/>	4 GHI 0:00-20:30 25.9
<input type="checkbox"/>	5 DEF 20:00-20:30 15.10
<input type="checkbox"/>	6 L3 21:00-21:30 19.10

Buttons: OK, Annuler, Sélection. tout, Réinit. tout

Pour sélectionner tous les titres, sélectionnez « Sélection. tout ».

## 5 Répétez l'étape 4 pour ajouter d'autres titres.

Pour passer à la page suivante, appuyez sur ↓.

Pour décocher toutes les cases, sélectionnez « Réinit. tout ».

## 6 Appuyez sur ←/→ pour sélectionner « OK », puis appuyez sur ENTER.

La liste des titres sélectionnés s'affiche.

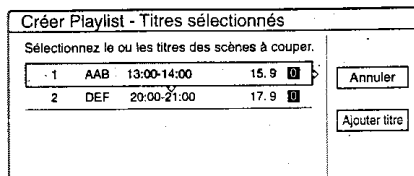

Pour ajouter un autre titre, sélectionnez « Ajouter titre ».

**7** Appuyez sur **↑/↓** pour sélectionner un des titres, puis appuyez sur **ENTER**.

Le sous-menu s'affiche.

◆ Pour ajouter le titre entier comme une scène dans le titre de Playlist

Sélectionnez « Capturer tout » et passez à l'étape 14.

**8** Appuyez sur **↑/↓** pour sélectionner « Capturer », puis appuyez sur **ENTER**.

L'écran de réglage du point de départ (IN) s'affiche. La lecture du titre sélectionné commence en arrière-plan.

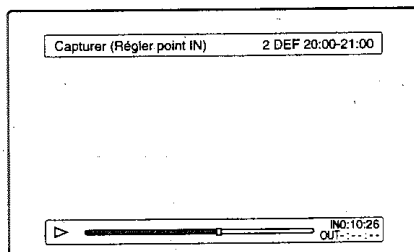

**9** Tout en contrôlant l'image en cours de lecture, sélectionnez le début de la scène à l'aide des touches **▷**, **||** et **◀/▶**, puis appuyez sur **ENTER**.

Le menu de réglage du point de fin (OUT) s'affiche, et la lecture du titre continue en arrière-plan.

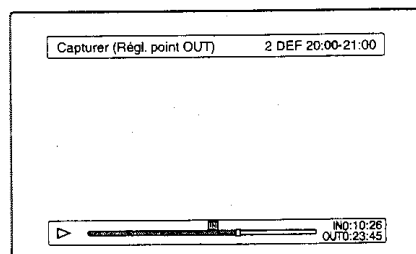

**10** Tout en contrôlant l'image en cours de lecture, sélectionnez le point de fin de la scène à l'aide des touches **▷**, **||** et **◀/▶**, puis appuyez sur **ENTER**.

Un message de demande de confirmation s'affiche.

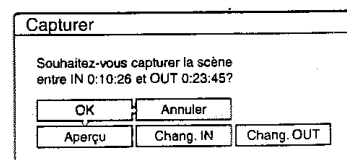

Pour afficher la scène sélectionnée, sélectionnez « Aperçu ».

Pour réinitialiser le point IN ou le point OUT sélectionnez « Chang. IN » ou « Chang. OUT ».

**11** Appuyez sur **◀/▶** pour sélectionner « puis appuyez sur **ENTER**.

La portion sélectionnée est capturée comme scène et un message vous demande si vous souhaitez continuer la capture de scène.

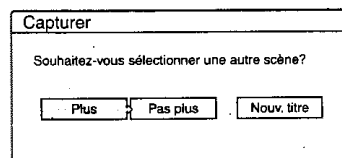

**12** Appuyez sur **◀/▶** pour sélectionner option à l'écran, puis appuyez sur **ENTER**.

Pour capturer une scène dans le même titre, sélectionnez « Plus » et reprenez à l'étape ci-dessus. Pour capturer une scène d'un autre titre, sélectionnez « Nouv. titre » et reprenez à l'étape ci-dessus.

**13** Pour mettre fin à la capture des scènes, appuyez sur **◀/▶** pour sélectionner « plus », puis appuyez sur **ENTER**.

Le menu revient à la liste des titres sélectionnés.

◆ Pour vérifier les scènes capturées dans

① Appuyez sur **↑/↓** pour sélectionner un parmi les titres sélectionnés, puis appuyez sur **ENTER**.

Le sous-menu s'affiche.

② Appuyez sur **↑/↓** pour sélectionner « scènes », puis appuyez sur **ENTER**.

Les vignettes des scènes capturées dans le titre s'affichent.

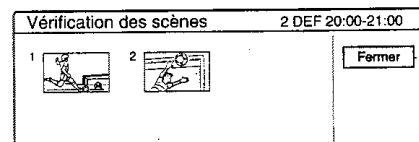

**14** Appuyez sur **◀/↑/↓/▶** pour sélectionner « List. scènes », puis appuyez sur **ENTER**.

Le menu Liste des scènes s'affiche avec toutes les scènes sélectionnées.

Durée totale de la scène sélectionnée Total des scènes

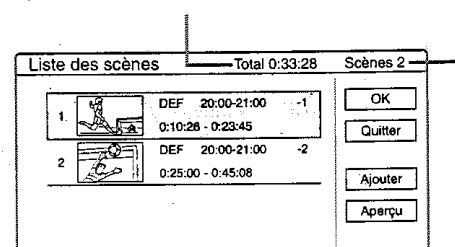

◆ Pour modifier l'ordre des scènes (Déplacer)

① Appuyez sur **↑/↓** pour sélectionner la scène que vous souhaitez déplacer, puis appuyez sur **ENTER**.

Le sous-menu s'affiche.

② Appuyez sur **↑/↓** pour sélectionner « Déplacer », puis appuyez sur **ENTER**.

L'écran de sélection du point d'insertion s'affiche.

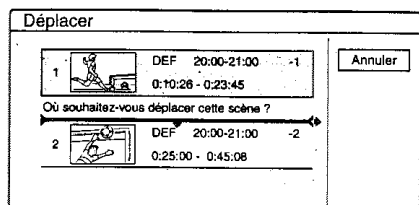

③ Appuyez sur **↑/↓** pour sélectionner le point d'insertion, puis appuyez sur **ENTER**.

La scène est déplacée à son nouvel emplacement, et le menu revient au menu Liste des scènes.

◆ Pour supprimer la scène (Supprimer)

① Appuyez sur **↑/↓** pour sélectionner la scène que vous souhaitez supprimer, puis appuyez sur **ENTER**.

Le sous-menu s'affiche.

② Appuyez sur **↑/↓** pour sélectionner « Supprimer », puis appuyez sur **ENTER**.

③ Lorsqu'on vous demande confirmation, appuyez sur **←/→** pour sélectionner « OK », puis appuyez sur **ENTER**.

◆ Pour modifier le contenu de la scène (Modifier IN/Modifier OUT)

① Appuyez sur **↑/↓** pour sélectionner la scène que vous souhaitez modifier, puis appuyez sur **ENTER**.

Le sous-menu s'affiche.

② Appuyez sur **↑/↓** pour sélectionner « Modifier IN », puis appuyez sur **ENTER**.

L'écran de réglage du point IN s'affiche.

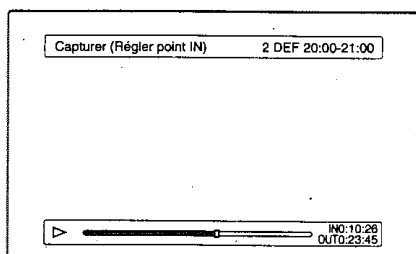

③ Répétez les étapes 9 à 14.

Pour réinitialiser le point OUT, sélectionnez « Modifier OUT », puis répétez les étapes 10 à 14.

Le menu revient au menu Liste des scènes.

◆ Pour ajouter une autre scène

Appuyez sur **←/↑/↓/→** pour sélectionner « Ajouter », puis appuyez sur **ENTER**. Répétez les étapes ci-dessus.

◆ Pour voir un aperçu de la totalité d'un titre de Playlist

Appuyez sur **←/↑/↓/→** pour sélectionner « Aperçu », puis appuyez sur **ENTER**. La lecture des scènes capturées commence dans l'ordre de la liste. Une fois la lecture terminée, l'affichage revient au menu Liste des scènes.

**15** Appuyez sur **←/→** pour sélectionner « OK », puis appuyez sur **ENTER**.

Les scènes sont reliées pour créer un nouveau titre de Playlist et l'écran de saisie du nom de titre s'affiche.

◆ Pour saisir un nouveau nom

Sélectionnez « Entrer » et suivez les explications à la page 35.

◆ Pour utiliser le nom par défaut

Appuyez sur **←/→** pour sélectionner « OK », puis appuyez sur **ENTER**.

Un nouveau menu Liste de titres s'affiche avec le nom de titre saisi.

🔔 Conseil

Lorsqu'un titre Playlist est créé, les points « IN » et « OUT » sont transformés en signets de chapitre et chaque scène devient un chapitre.

Remarques

- L'image peut se figer pendant la lecture de la scène éditée.
- Vous pouvez capturer, déplacer ou changer les points d'entrée (IN) et de sortie (OUT) de 50 scènes maximum par titre.

## Déplacement d'un titre de Playlist (Déplacer)

**-RW VR**

Vous pouvez changer l'ordre des titres de la Playlist dans la Liste des titres (Playlist).

**1** Appuyez sur **TITLE LIST**.

Le menu Liste de titres s'affiche.

Si le menu Liste de titres (Original) s'affiche, appuyez sur **TOOL** et sélectionnez « Playlist » dans le menu Tool.

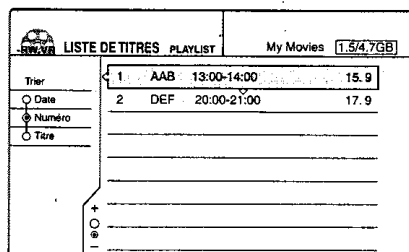

**2** Appuyez sur **←** pour sélectionner les boutons de tri.

- 3 Appuyez sur **↑/↓** pour sélectionner « Numéro », puis appuyez sur ENTER.
- 4 Appuyez sur **↑/↓** pour sélectionner le titre à déplacer, puis appuyez sur ENTER.  
Le sous-menu s'affiche.
- 5 Appuyez sur **↑/↓** pour sélectionner « Déplacer », puis appuyez sur ENTER.  
Le menu de déplacement des titres apparaît.
- 6 Appuyez sur **↑/↓** pour sélectionner le nouvel emplacement, puis appuyez sur ENTER.  
Le titre est déplacé à son nouvel emplacement et le menu revient au nouveau menu Liste de titres (Playlist).

## Division d'un titre de Playlist (Diviser)

**-RW VR**

Vous pouvez diviser un titre de Playlist en deux titres de Playlist. Par exemple, si un titre de Playlist contient deux matches de football, vous pouvez diviser le titre là où le premier match se termine.

- 1 Appuyez sur **TITLE LIST**.  
Le menu Liste de titres s'affiche.  
Si le menu Liste de titres (Original) s'affiche, appuyez sur **TOOL** et sélectionnez « Playlist » dans le menu Tool.

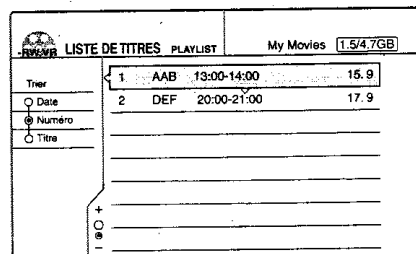

- 2 Appuyez sur **↑/↓** pour sélectionner le titre, puis appuyez sur ENTER.  
Le sous-menu s'affiche.
- 3 Appuyez sur **↑/↓** pour sélectionner « Diviser », puis appuyez sur ENTER.  
L'écran de réglage du point de division s'affiche.  
La lecture du titre sélectionné commence en arrière-plan.

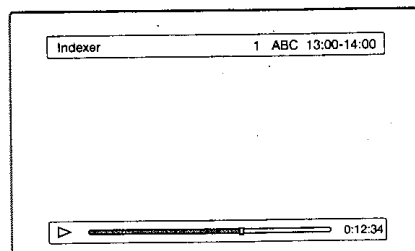

- 4 Tout en contrôlant l'image en cours de lecture, déplacez le point de lecture à l'aide des touches **▷**, **||** et **◀/▶**.
- 5 Appuyez sur ENTER au point où vous souhaitez diviser le titre.  
Un message de demande de confirmation s'affiche.

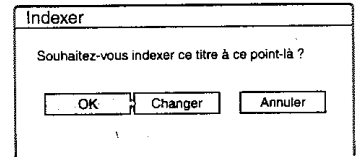

Pour modifier le point de division, sélectionnez « Changer ».

- 6 Appuyez sur **←/→** pour sélectionner « Oui », puis appuyez sur ENTER.  
Un message vous demande si vous souhaitez attribuer un nouveau nom.
  - ◆ Pour saisir un nouveau nom  
Sélectionnez « Oui » et suivez les explications page 35.
  - ◆ Pour utiliser le même nom qu'auparavant  
Sélectionnez « Non ».  
Le titre est divisé et le menu Liste de titres s'affiche avec les deux titres divisés.

## Combinaison de plusieurs titres de Playlist (Combiner)

**-RW VR**

Vous pouvez ajouter de nouveaux contenus à un titre de Playlist en combinant le titre avec d'autres titres de Playlist.

- 1 Appuyez sur **TITLE LIST**.  
Le menu Liste de titres s'affiche.  
Si le menu Liste de titres (Original) s'affiche, appuyez sur **TOOL** et sélectionnez « Playlist » dans le menu Tool.

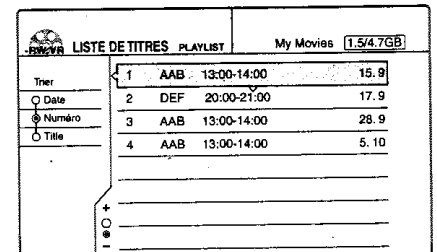

- 2 Appuyez sur **TOOL**.  
Le menu Tool s'affiche.
- 3 Appuyez sur **↑/↓** pour sélectionner « Combiner », puis appuyez sur ENTER.  
Le menu de sélection des titres apparaît.



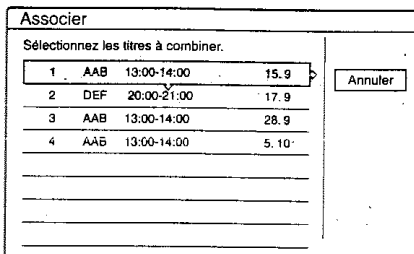

**4 Appuyez sur ↑/↓ pour sélectionner le titre, puis appuyez sur ENTER.**

Un numéro s'affiche à côté du titre sélectionné, indiquant l'ordre dans lequel vous avez sélectionné le titre.

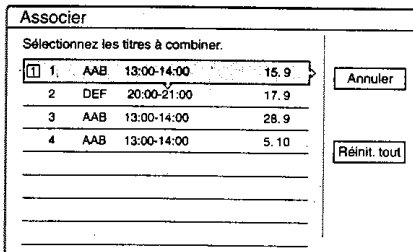

Pour annuler la sélection, déplacez le curseur sur le titre sélectionné en appuyant sur ↑/↓, puis appuyez de nouveau sur ENTER.

**5 Répétez l'étape 4 pour sélectionner tous les titres que vous souhaitez combiner.**

Pour établir une liste des titres à combiner, sélectionnez « Liste ».

Pour annuler toutes les sélections, sélectionnez « Réinit. tout ».

**6 Appuyez sur → pour sélectionner « OK », puis appuyez sur ENTER.**

Un message de demande de confirmation s'affiche.

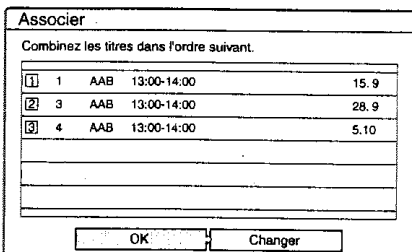

Pour changer la sélection, sélectionnez « Changer ».

**7 Appuyez sur ←/→ pour sélectionner « OK », puis appuyez sur ENTER.**

L'écran de sélection du nom de titre parmi les titres sélectionnés s'affiche.

Pour saisir un nouveau nom, sélectionnez « Saisir texte » et suivez les instructions de la page 35.

**8 Appuyez sur ↑/↓ pour sélectionner un nom, puis appuyez sur ENTER.**

Les titres sont combinés et le menu revient au menu Liste de titres.

## Fonctions de montage de Playlist supplémentaires

**-RW VR-**

Vous pouvez également effectuer les montages suivants pour les Playlists.

- Identification d'un titre de Playlist (page 67).
- Suppression d'un titre de Playlist (page 68).
- Suppression de plusieurs titres de Playlist (page 68).
- Suppression d'une section d'un titre de Playlist (Supprimer A-B) (page 69).
- Création de chapitres dans un titre (page 71).

Pour effectuer ces montages, appuyez sur TITLE LIST \*, puis suivez les mêmes étapes que pour les fonctions présentées dans la section « Montage de base » (page 67).

\* Si le menu Liste de titres (Original) s'affiche, appuyez sur TOOL et sélectionnez « Playlist » dans le menu Tool.

### Remarque

La suppression de titres de Playlist ne libère pas d'espace mémoire sur le disque.

# Identification, protection ou finalisation du disque

A l'aide de l'écran Infos disque, vous pouvez identifier, protéger ou finaliser votre disque. Vous pouvez même supprimer la totalité du contenu du disque sauf les titres protégés. Cette section présente les réglages disponibles pour le disque entier.

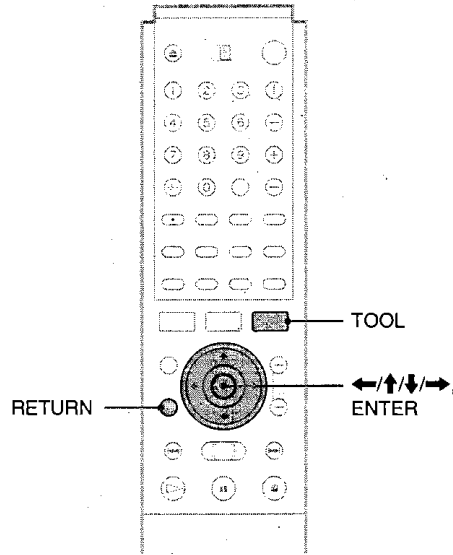

## Identification d'un disque (Nom disque)

**-RW VR** **-RW VIDEO** **+RW** **-R**

Vous pouvez entrer jusqu'à 64 caractères pour un nom de disque (le nombre réel de caractères affichés varie). Le nom de disque s'affiche dans la Liste de titres, etc.

**1** Appuyez sur **TOOL** pendant que le disque est dans le graveur.  
Le menu Tool s'affiche.

**2** Appuyez sur **↑/↓** pour sélectionner « Infos disque », puis appuyez sur **ENTER**.  
L'écran Informations disque s'affiche.  
Par exemple : lorsque le disque inséré est un DVD-RW (mode VR).

Informations disque	
Nom disq.	Movie
Support	DVD-RW   Format   VR
N° titre	Original 3 / Playlist 2
Protégé	Non protégé
Date	15. 9. 2003 ~ 28. 10. 2003
Restant	HQ : 0H30M HSP : 0H45M SP : 1H00M LP : 1H30M EP : 2H00M SLP : 3H00M 2.3/4.7GB

**3** Appuyez sur **↑/↓** pour sélectionner « disque », puis appuyez sur **ENTER**.  
L'écran de saisie du nom de disque s'affiche.

Saisir le nom du disque	
1	[ ] [ ] [ ] [ ] [ ] [ ] [ ] [ ] [ ] [ ]
2	A B C 2
3	D E F 3
4	G H I 4
5	J K L 5
6	M N O 6
7	P Q R S 7
8	T U V 8
9	W X Y Z 9
0	Ç 0

**4** Saisissez un nom en suivant les explications de la page 35.

Le menu Informations disque s'affiche avec le nouveau nom de disque.

Informations disque	
Nom disq.	Movie
Support	DVD-RW   Format   VR
N° titre	Original 3 / Playlist 2

**5** Appuyez sur **RETURN** pour désactiver le menu.

### Remarque

Le nom de disque ne s'affiche pas lorsque le disque est en lecture sur un graveur différent.

## Protection d'un disque (Disq. Prot.)

**-RW VR**

Vous pouvez protéger la totalité d'un disque. Pour protéger des titres individuels, reportez-vous à la page 67.

Notez que cette protection n'est efficace que pour les commandes d'édition et de suppression effectuées par inadvertance.

**1** Appuyez sur **TOOL** pendant que le disque est dans le graveur.  
Le menu Tool s'affiche.

**2** Appuyez sur **↑/↓** pour sélectionner « Infos disque », puis appuyez sur **ENTER**.  
L'écran Informations disque s'affiche.

Informations disque	
Nom disq.	Movie
Support	DVD-RW   Format   VR
N° titre	Original 3 / Playlist 2
Protégé	Non protégé
Date	15. 9. 2003 ~ 28. 10. 2003
Restant	HQ : 0H30M HSP : 0H45M SP : 1H00M LP : 1H30M EP : 2H00M SLP : 3H00M 2.3/4.7GB

- 3** Appuyez sur **↑/↓** pour sélectionner « **Disq. Prot.** », puis appuyez sur **ENTER**.

Le menu de réglage de la protection de disque s'affiche.

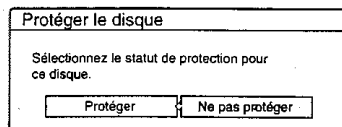

- 4** Appuyez sur **←/→** pour sélectionner « **Protéger** » puis appuyez sur **ENTER**.  
L'affichage revient à l'écran Informations disque.

- 5** Appuyez sur **RETURN** pour désactiver le menu.

### Pour annuler la protection de disque

- 1** Répétez les étapes 1 à 3 ci-dessus.  
Le menu de réglage de la protection de disque s'affiche.
- 2** Appuyez sur **←/→** pour sélectionner « **Ne pas protéger** ».  
L'affichage revient à l'écran Informations disque.
- 3** Appuyez sur **RETURN** pour désactiver le menu.

### Finalisation d'un disque (Finaliser)

**-RW VR**   **-RW VIDEO**   **+RW**   **-R**

La finalisation est nécessaire pour lire des disques enregistrés avec ce graveur sur un autre appareil DVD.

Avant la finalisation, vérifiez les différences entre les types de disques dans le tableau ci-dessous.

Lorsque vous finalisez un DVD-RW (mode Vidéo), un DVD+RW ou un DVD-R, un menu de DVD est automatiquement créé, et peut être affiché sur un autre appareil DVD.

Lorsque vous placez un disque finalisé dans le graveur, l'indicateur FINALIZED s'allume sur le panneau frontal.

### Différences entre les types de disques

<b>-RW VR</b>	La finalisation n'est pas nécessaire pour lire un disque sur un appareil compatible avec le format VR. Il est possible que vous deviez finaliser le disque en fonction de l'appareil DVD ou si la durée d'enregistrement est courte. Vous pouvez enregistrer sur le disque ou en éditer les données même après la finalisation.
<b>+RW</b>	La finalisation n'est pas nécessaire étant donné que les DVD+RW sont automatiquement finalisés lors de leur retrait du graveur. Cependant, il est possible que vous deviez finaliser le disque en suivant les étapes indiquées ci-dessous pour certains appareils DVD ou si la durée de l'enregistrement est courte. Vous pouvez enregistrer sur le disque ou en éditer les données même après la finalisation.
<b>-RW VIDEO</b>	La finalisation est nécessaire pour lire le disque sur un autre appareil que ce graveur. Après la finalisation, vous ne pouvez pas enregistrer d'autres données sur ce disque ou en modifier le contenu. Si vous souhaitez effectuer un autre enregistrement, vous devez reformater le disque (page 78). Cependant, tout le contenu enregistré sur le disque sera effacé.
<b>-R</b>	La finalisation est nécessaire pour lire le disque sur un autre appareil que ce graveur. Après la finalisation, vous ne pouvez pas enregistrer de nouveau ou modifier le contenu du disque.

Montage d'un DVD

- 1** Appuyez sur **TOOL** pendant que le disque est dans le graveur.  
Le menu Tool s'affiche.
- 2** Appuyez sur **↑/↓** pour sélectionner « **Infos disque** », puis appuyez sur **ENTER**.  
Le menu Informations disque s'affiche.

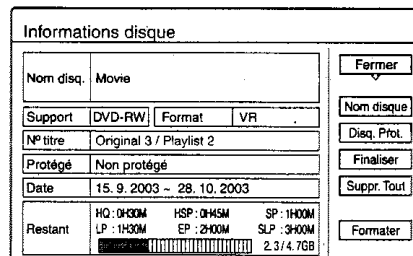

- 3** Appuyez sur **↑/↓** pour sélectionner « **Finaliser** », puis appuyez sur **ENTER**.  
Le menu affiche le temps approximatif nécessaire pour la finalisation et demande confirmation.

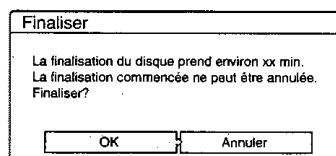

- 4** Appuyez sur **←/→** pour sélectionner « **OK** », puis appuyez sur **ENTER**.  
Le graveur commence la finalisation du disque.

→ Suite à la page suivante

## Pour définaliser un disque

Si vous ne pouvez pas enregistrer sur le DVD-RW (en mode VR) finalisé avec un autre appareil DVD (un message s'affiche) ou en éditer le contenu, définalisez le disque.  
Sélectionnez « Définaliser » à l'étape 3 ci-dessus.

### Conseil

Vous n'avez pas besoin de finaliser de nouveau un disque une fois qu'il a été finalisé avec ce graveur.

### Remarques

- En fonction de l'état du disque, de l'enregistrement ou de l'appareil DVD, il peut être impossible de lire des disques, même si les disques sont finalisés.
- Il est possible que le graveur ne soit pas en mesure de finaliser le disque s'il a été enregistré sur un autre graveur.

## Suppression de tous les titres sur le disque (Suppr. Tout)

**-RW VR -RW VIDEO +RW**

Vous pouvez effacer tous les titres sur le disque sauf les titres pour lesquels vous avez réglé une protection.  
Le nom de disque et le format d'enregistrement restent les mêmes.

**1** Appuyez sur **TOOL** pendant que le disque est dans le graveur.  
Le menu Tool s'affiche.

**2** Appuyez sur **↑/↓** pour sélectionner « Infos disque », puis appuyez sur **ENTER**.  
L'écran Informations disque s'affiche.

Informations disque	
Nom disq.	Movie
Support	DVD-RW
Format	VR
N° titre	Original 3 / Playlist 2
Protégé	Non protégé
Date	15. 9. 2003 - 28. 10. 2003
Restant	HQ : 0H30M HSP : 0H45M SP : 1H00M LP : 1H30M EP : 2H00M SLP : 3H00M 2.3/4.7GB

**3** Appuyez sur **↑/↓** pour sélectionner « Suppr. Tout », puis appuyez sur **ENTER**.  
Un message de demande de confirmation s'affiche.  
Si le disque contient un titre protégé, une liste des titres protégés s'affiche.

Supprimer tous les titres

Souhaitez-vous supprimer tous les titres?

OK Annuler

**4** Appuyez sur **←/→** pour sélectionner « OK », puis appuyez sur **ENTER**.  
Les titres sont supprimés.

## Formatage d'un disque (Formater)

**-RW VR -RW VIDEO +RW**

Le reformatage permet de modifier le format d'enregistrement du DVD-RW ou d'enregistrer de nouveau sur des DVD (mode Vidéo) qui ont été finalisés. Assurez-vous qu'il n'y a plus rien d'important sur le disque, car la totalité du contenu du disque va être effacée. Pour les DVD+RW, vous devez reformater le disque si vous souhaitez créer un disque

**1** Appuyez sur **TOOL** pendant que le disque est dans le graveur.  
Le menu Tool s'affiche.

**2** Appuyez sur **↑/↓** pour sélectionner « Informations disque », puis appuyez sur **ENTER**.  
L'écran Informations disque s'affiche.

Informations disque	
Nom disq.	Movie
Support	DVD-RW
Format	VR
N° titre	Original 3 / Playlist 2
Protégé	Non protégé
Date	15. 9. 2003 - 28. 10. 2003
Restant	HQ : 0H30M HSP : 0H45M SP : 1H00M LP : 1H30M EP : 2H00M SLP : 3H00M 2.3/4.7GB

**3** Appuyez sur **↑/↓** pour sélectionner « Formater », puis appuyez sur **ENTER**.  
Un message de demande de confirmation s'affiche.

**4** Appuyez sur **←/→** pour sélectionner « Vidéo », puis appuyez sur **ENTER**.

◆ Lorsque vous insérez un DVD-RW et réglez les options, un message vous demande de sélectionner le format d'enregistrement.

Un message vous demande de sélectionner le format d'enregistrement.

Formatage

Sélectionnez le format d'enregistrement.

VR Vidéo

Appuyez sur **←/→** pour sélectionner « Vidéo », puis appuyez sur **ENTER**.

Le graveur commence le formatage du disque.

### Remarques

- Même si vous avez réglé la protection pour le titre, tout le contenu du disque est effacé par le formatage du disque.
- Un disque protégé ne peut pas être reformaté (DVD-RW uniquement).

# Installation et réglages

Les menus Réglages vous permettent de régler le graveur en fonction de vos préférences.

Cette section indique d'abord les types de menus Réglages, puis explique comment utiliser les menus Réglages (« *Utilisation des menus Réglages* »).

- *A propos de la structure des menus Réglages* ..... page 79
- *Utilisation des menus Réglages.* ..... page 80
- *Réglages (réglages de base)* ..... page 81
- *Réglages Vidéo* ..... page 85
- *Réglages Audio* ..... page 87
- *Réglages Fonctions* ..... page 88
- *Réglages Options* ..... page 91
- *Régl. facile (Réinitialisation du graveur)* ..... page 92

## A propos de la structure des menus Réglages

Les menus Réglages vous permettent d'effectuer divers réglages, par exemple ceux de l'image et du son, ainsi que ceux de la langue des sous-titres.

Menu Système

SYSTEM MENU	
LISTE DE TITRES	Utiliser pour lire, supprimer ou modifier titre
MINUTERIE	
LISTE MINUTERIE	
REGLAGES	

↓ Sélectionnez « RÉGLAGES »

Menus Réglages

RÉGLAGES	
Réglages	Réglage ou canal
Vidéo	Liste des Chaînes
Audio	Horloge
Fonctions	Langue
Options	
Régl. facile	

1. « Réglages » (page 81)

RÉGLAGES	
Réglages	Type TV : 16:9
Vidéo	Mode de pause : Auto
Audio	Sortie Composante : Non
Fonctions	Réglage scart
Options	Entrée ligne4 : Vidéo
Régl. facile	

2. « Vidéo » (page 85)

RÉGLAGES	
Réglages	Audio ATT : Non
Vidéo	Audio DRC : Standard
Audio	Mixage Avai : Dolby Surround
Fonctions	Sortie numérique : Oui
Options	Dolby Digital : D-PCM
Régl. facile	MPEG : PCM
	DTS : Non

3. « Audio » (page 87)

RÉGLAGES	
Réglages	Enreg. TV Direct : Oui
Vidéo	Chapitre automatique : 6 min
Audio	Page Programmes TV
Fonctions	Blocage Parental
Options	
Régl. facile	

4. « Fonctions » (page 88)

RÉGLAGES	
Réglages	Formater le disque : Sélectionnable
Vidéo	Enregistrement bilinéaire : Principal
Audio	Afficheur : Lumineux
Fonctions	Affichage automatique : Oui
Options	Mode de commande : DVD
Régl. facile	Réglage Par Défaut

5. « Options » (page 91)

RÉGLAGES	
Réglages	Régl. facile
Vidéo	
Audio	
Fonctions	
Options	
Régl. facile	

6. « Régl. facile » (page 92)

# Utilisation des menus Réglages

Les menus Réglages sont utilisés de la manière suivante.

## Remarque

Les réglages de lecture enregistrés sur le disque sont prioritaires par rapport aux réglages des menus Réglages et il est possible que les fonctions décrites ne fonctionnent pas toutes.

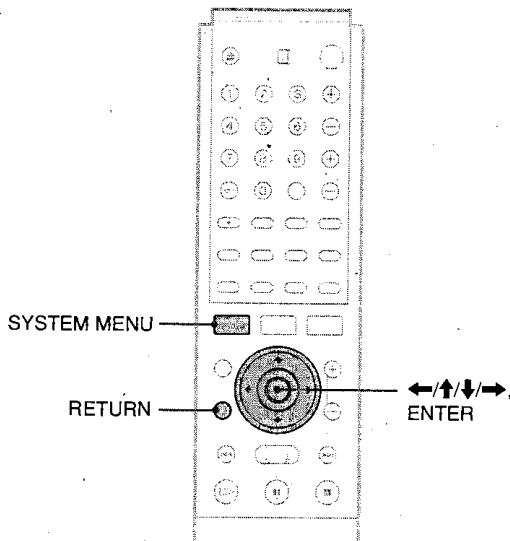

- 1** Appuyez sur **SYSTEM MENU** pendant que le graveur est en mode d'arrêt. Le menu Système s'affiche.

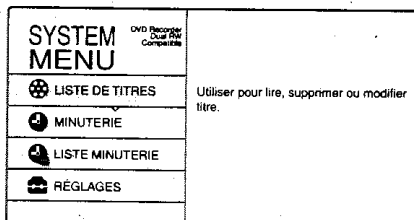

- 2** Appuyez sur **↑/↓** pour sélectionner « **RÉGLAGES** », puis appuyez sur **ENTER**. Le menu Réglages s'affiche.

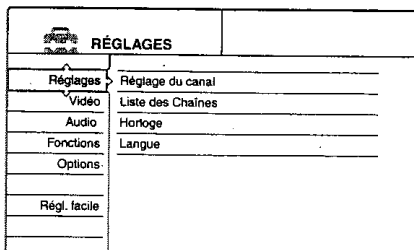

- 3** Appuyez sur **↑/↓** pour sélectionner « **Réglages** », « **Vidéo** », « **Audio** », « **Fonctions** », « **Options** » ou « **Régl. facile** », puis appuyez sur **ENTER**.

Le menu Réglages sélectionné s'affiche.  
Exemple : « Vidéo »

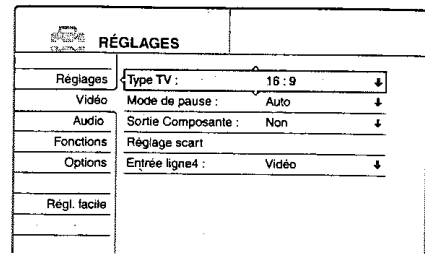

- 4** Appuyez sur **↑/↓** pour sélectionner l'élément que vous souhaitez régler, puis appuyez sur **ENTER**.

Les options disponibles pour l'élément s'affichent.  
Exemple : « Type TV »

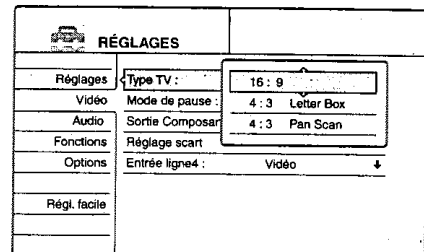

Certains éléments affichent une boîte de dialogue qui offre des réglages plus détaillés.

Exemple : la boîte de dialogue suivante s'affiche lorsque vous sélectionnez « Blocage Parental » sous le menu de réglages Fonctions.

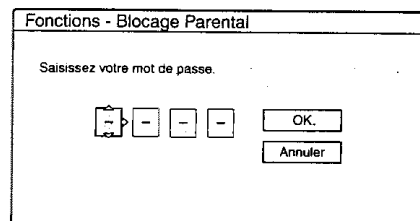

Dans ce cas, reportez-vous à « Blocage Parental » sous « Réglages Fonctions » (page 88).

- 5** Appuyez sur **↑/↓** pour sélectionner une option, puis appuyez sur **ENTER**. L'option réglée est affichée à côté de l'élément de réglage.  
Exemple : lorsque « 4:3 Letter Box » est réglé.

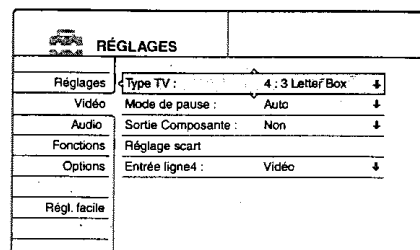

## Pour désactiver l'affichage

Appuyez plusieurs fois sur **SYSTEM MENU**.

# Réglages (réglages de base)

Les menus Réglages vous permettent d'effectuer les réglages principaux de votre graveur.

Sélectionnez « Réglages » dans le menu Réglages. Pour utiliser le menu, reportez-vous à la section « Utilisation des menus Réglages » (page 80).

Les réglages par défaut sont soulignés.

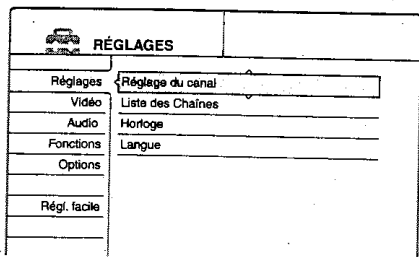

## Réglage du canal

Si vous n'avez pas pu régler certains canaux à l'aide de la fonction Réglage facile, vous pouvez les régler manuellement. Si aucun son n'est émis ou si l'image est déformée, il est possible que le mauvais système de tuner ait été pré-réglé lors du Réglage facile. Réglez manuellement le bon système de tuner dans les étapes suivantes.

- 1 Pour sélectionner « Réglages » dans le menu Réglages, suivez les étapes 1 à 3 de la section « Utilisation des menus Réglages » (page 80).
- 2 Appuyez sur  $\uparrow/\downarrow$  pour sélectionner « Réglage du canal », puis appuyez sur ENTER.

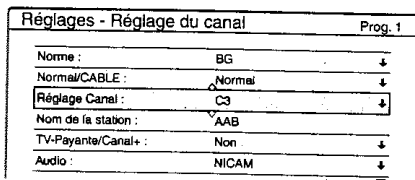

- 3 Appuyez sur PROG +/- pour sélectionner la chaîne.

Chaîne sélectionnée

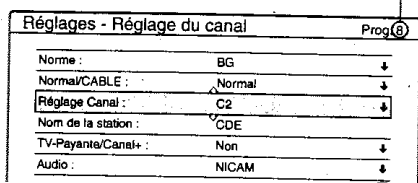

- 4 Appuyez sur  $\uparrow/\downarrow$  pour sélectionner « Norme », puis appuyez sur ENTER.

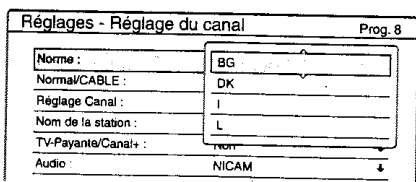

- 5 Appuyez sur  $\uparrow/\downarrow$  pour sélectionner le système de télévision disponible, BG, DK, L ou I, puis appuyez sur ENTER.

BG	Sélectionnez cette option si vous êtes dans un pays d'Europe de l'Ouest, à l'exception des pays cités dans la liste « Canaux pouvant être captés » ci-dessous.
DK	Sélectionnez cette option si vous êtes dans un pays d'Europe de l'Est.
I	Sélectionnez cette option si vous êtes en Grande-Bretagne ou en République d'Irlande.
L	Sélectionnez cette option si vous êtes en France.

- 6 Appuyez sur  $\uparrow/\downarrow$  pour sélectionner « Normal/CABLE », puis appuyez sur ENTER.

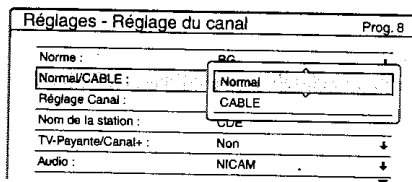

- 7 Appuyez sur  $\uparrow/\downarrow$  pour sélectionner « Normal », puis appuyez sur ENTER.

Pour régler les canaux CATV (télévision câblée), sélectionnez « CABLE ».

- 8 Appuyez sur  $\uparrow/\downarrow$  pour sélectionner « Réglage Canal », puis appuyez sur ENTER.

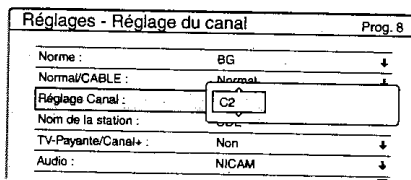

- 9 Appuyez plusieurs fois sur  $\uparrow/\downarrow$  jusqu'à ce que la chaîne que vous recherchez s'affiche, puis appuyez sur ENTER.

Les canaux apparaissent dans l'ordre indiqué dans le tableau ci-dessous.

Si vous connaissez le numéro du canal souhaité, appuyez sur les touches numériques. Par exemple, pour le canal 5, appuyez d'abord sur « 0 » puis sur « 5 ». Puis appuyez sur ENTER.

- 10 Appuyez sur  $\uparrow/\downarrow$  pour sélectionner « Audio », puis appuyez sur ENTER.

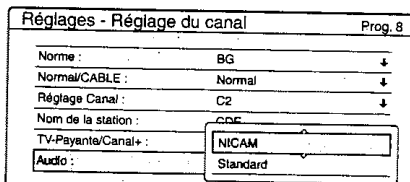

- 11 Appuyez sur  $\uparrow/\downarrow$  pour sélectionner « NICAM », puis appuyez sur ENTER.

NICAM	Sélectionnez normalement ce réglage.
Standard	Sélectionnez ce réglage lorsque le son des diffusions NICAM n'est pas clair.

- 12** Appuyez sur  $\uparrow/\downarrow$  pour sélectionner « AFT », puis appuyez sur ENTER.

Réglages - Réglage du canal		Prog. 8
Normal/CABLE :	Normal	$\uparrow/\downarrow$
Réglage Canal :	C2	$\uparrow/\downarrow$
Nom de la station :	CDE	
TV-Payante/Canal+ :	Non	
Audio :	Oui	
AFT :	Non	

- 13** Appuyez sur  $\uparrow/\downarrow$  pour sélectionner « Oui », puis appuyez sur ENTER.

Oui	Sélectionnez normalement ce réglage.
Non	Permet de régler l'image manuellement. Sélectionnez cette option si la fonction d'accord fin automatique ne fonctionne pas correctement.

- Si l'image n'est pas claire

- ① Appuyez sur  $\uparrow/\downarrow$  pour sélectionner « Non », puis appuyez sur ENTER.

La barre d'accord fin s'affiche.



- ② Appuyez sur  $\leftarrow/\rightarrow$  pour obtenir une image plus claire, puis appuyez sur ENTER.

- 14** Pour régler une autre chaîne, répétez les étapes 3 à 13.

- 15** Appuyez plusieurs fois sur SYSTEM MENU pour quitter le menu.

- Canaux pouvant être captés

Système de télévision	Plage de couverture des canaux
BG (Pays d'Europe de l'Ouest, sauf ceux énumérés ci-dessous)	E2 – E12 VHF
	Italie A – H VHF
	E21 – E69 UHF
	S1 – S20 CATV
	S21 – S41 HYPHER
DK (Pays de l'Europe de l'Est)	S01 – S05 CATV
	R1 – R12 VHF
	E21 – E69 UHF
	S1 – S20 CATV
	S21 – S41 HYPHER
L (France)	S01 – S05 CATV
	F2 – F10 VHF
	F21 – F69 UHF
	B – Q CATV
	S21 – S41 HYPHER
I (Grande-Bretagne/ République d'Irlande)	S01 – S05 CATV
	Irlande A – J VHF
	Afrique du Sud 4 – 13 VHF
	B21 – B69 UHF
	S1 – S20 CATV
	S21 – S41 HYPHER
	S01 – S05 CATV

- Accord des canaux CABLE français

Ce graveur peut balayer les canaux CABLE B à Q et les canaux de fréquence HYPHER S21 à S41. Dans le menu Réglage Canal, les canaux sont nommés S01 à S44. Par exemple, le canal B est indiqué par le numéro de Réglage Canal S01, et le canal Q est indiqué par le numéro de réglage de canal S23 (reportez-vous au tableau ci-dessous). Si le canal CABLE que vous souhaitez pré-régler est indiqué par sa fréquence (par exemple, 152,75 MHz), reportez-vous au tableau ci-dessous pour trouver le numéro de canal correspondant.

Canal correspondant	Numéros de réglage de canal	Gamme de fréquence captable (MHz)
B	S01	116,75–124,75
C	S02	124,75–132,75
D	S03	132,75–140,75
D	S04	140,75–148,75
E	S05	148,75–156,75
F	S06	156,75–164,75
F	S07	164,75–172,75
G	S08	172,75–180,75
H	S09	180,75–188,75
H	S10	188,75–196,75
I	S11	196,75–204,75
J	S12	204,75–212,75
J	S13	212,75–220,75
K	S14	220,75–228,75
L	S15	228,75–236,75
L	S16	236,75–244,75
M	S17	244,75–252,75



Canal correspondant	Numéros de réglage de canal	Gamme de fréquence captable (MHz)
N	S18	252,75-260,75
N	S19	260,75-268,75
O	S20	268,75-276,75
P	S21	276,75-284,75
P	S22	284,75-292,75
Q	S23	292,75-300,75
S21	S24	299,25-307,25
S22	S25	307,25-315,25
S23	S26	315,25-323,25
S24	S27	323,25-331,25
S25	S28	331,25-339,25
S26	S29	339,25-347,25
S27	S30	347,25-355,25
S28	S31	355,25-363,25
S29	S32	363,25-371,25
S30	S33	371,25-379,25
S31	S34	379,25-387,25
S32	S35	387,25-395,25
S33	S36	395,25-403,25
S34	S37	403,25-411,25
S35	S38	411,25-419,25
S36	S39	419,25-427,25
S37	S40	427,25-435,25
S38	S41	435,25-443,25
S39	S42	443,25-451,25
S40	S43	451,25-459,25
S41	S44	459,25-467,25

• **Pour modifier les noms de station**

Vous pouvez modifier ou saisir un nom de station (jusqu'à 5 caractères). Le graveur doit recevoir des informations de canal (par exemple, des informations SMARTLINK) pour que les noms de stations s'affichent automatiquement.

- 1 Pour sélectionner « Réglages » dans le menu Réglages, suivez les étapes 1 à 3 de la section « Utilisation des menus Réglages » (page 80).
- 2 Appuyez sur  $\uparrow/\downarrow$  pour sélectionner « Réglage du canal », puis appuyez sur ENTER.

Réglages - Réglage du canal		Prog. 1
Norme :	BG	$\downarrow$
Normal/CABLE :	Normal	$\downarrow$
Réglage Canal :	C3	$\downarrow$
Nom de la station :	AAB	
TV-Payante/Canal+ :	Non	$\downarrow$
Audio :	NICAM	$\downarrow$

- 3 Appuyez sur PROG +/- pour sélectionner la chaîne pour laquelle vous souhaitez modifier ou saisir un nom de station.
- 4 Appuyez sur  $\uparrow/\downarrow$  pour sélectionner « Nom de la station », puis appuyez sur ENTER. L'écran de saisie des caractères s'affiche.

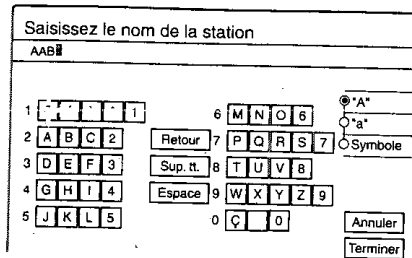

Pour saisir les caractères, reportez-vous à la page 35.

- 5 Appuyez sur  $\leftarrow/\uparrow/\downarrow/\rightarrow$  pour sélectionner « Terminer », puis appuyez sur ENTER.
- 6 Appuyez plusieurs fois sur SYSTEM MENU pour quitter le menu.

• Pour utiliser l'option TV payante/CANAL+ Reportez-vous à la page 29.

### Liste des canaux (Modification/Désactivation des canaux)

Après avoir réglé les canaux, vous pouvez changer de chaîne. Si des chaînes ne sont pas utilisées ou si elles contiennent des canaux non souhaités, vous pouvez les désactiver.

Vous pouvez également changer les noms de stations. Si les noms de stations ne sont pas affichés, vous pouvez les saisir manuellement.

- 1 Pour sélectionner « Réglages » dans les menus Réglages, suivez les étapes 1 à 3 de la section « Utilisation des menus Réglages » (page 80).
- 2 Appuyez sur  $\uparrow/\downarrow$  pour sélectionner « Liste des Chaînes », puis appuyez sur ENTER.

Réglages - Liste des Chaînes		
Prog	Canal	Nom
1	C3	AAB
2	C5	FGH
3	C12	
4	C21	
5	C23	
6	C24	PQR

- 3 Appuyez sur  $\uparrow/\downarrow$  pour sélectionner la rangée contenant la chaîne que vous souhaitez modifier ou désactiver.

- Pour modifier Appuyez sur ENTER et passez à l'étape 4.
- Pour désactiver Appuyez sur CLEAR et passez à l'étape 6. Les positions désactivées sont passées lorsque vous appuyez sur les touches PROG +/-.

Pour afficher d'autres pages pour les chaînes 7 à 99, appuyez plusieurs fois sur  $\uparrow/\downarrow$ .

- 4 Appuyez sur  $\uparrow/\downarrow$  jusqu'à ce que la rangée du canal sélectionné passe à la position de programme souhaitée. Le canal sélectionné est inséré à la nouvelle chaîne.

Réglages - Liste des Chaînes		
Prog	Canal	Nom
1	C3	AAB
2	C12	
3	C21	
4	C5	FGH
5	C23	
6	C24	PQR

- 5 Appuyez sur ENTER pour confirmer le réglage.
- 6 Pour déplacer ou désactiver une autre chaîne, répétez les étapes 3 à 6.
- 7 Appuyez plusieurs fois sur SYSTEM MENU pour quitter le menu.

### Remarque

Sélectionnez bien la chaîne que vous souhaitez désactiver. Si vous désactivez une chaîne par erreur, vous devez réinitialiser ce canal manuellement.

## Horloge

### ◆ Réglage Auto

Permet d'activer la fonction de réglage automatique de l'horloge (Auto Clock Set) lorsqu'une station de votre région diffuse un signal horaire. Permet de régler le numéro d'un programme qui diffuse le signal horaire.

- 1 Pour sélectionner « Réglages » dans le menu Réglages, suivez les étapes 1 à 3 de la section « Utilisation des menus Réglages » (page 80).
- 2 Appuyez sur ↑/↓ pour sélectionner « Horloge », puis appuyez sur ENTER.

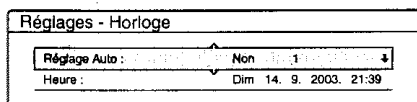

- 3 Appuyez sur ↑/↓ pour sélectionner « Réglage Auto », puis appuyez sur ENTER.

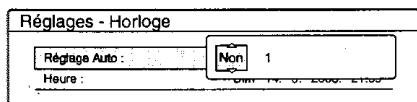

- 4 Appuyez sur ↑/↓ pour sélectionner « Oui », puis appuyez sur →.
- 5 Appuyez plusieurs fois sur ↑/↓ jusqu'à ce que la chaîne de la station qui émet un signal horaire s'affiche, puis appuyez sur ENTER.

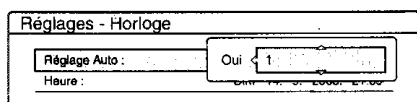

Si le graveur ne reçoit de signal horaire d'aucune station, « Réglage Auto » revient automatiquement sur « Non » et le menu de réglage manuel de l'horloge s'affiche à l'écran.

- 6 Appuyez plusieurs fois sur SYSTEM MENU pour quitter le menu.

### 💡 Conseil

Si vous réglez « Réglage Auto » sur « Oui », la fonction de réglage automatique de l'horloge (Auto Clock Set) est activée à chaque fois que le graveur est mis hors tension. L'heure est réglée automatiquement en fonction du signal horaire reçu de la station affichée dans la rangée « Réglage Auto ».

### • Pour régler l'horloge manuellement

Si la fonction de réglage automatique de l'horloge n'a pas réglé correctement l'horloge à l'heure locale, essayez une autre station pour la fonction de réglage automatique de l'horloge ou réglez manuellement l'horloge.

- ① Pour sélectionner « Réglages » dans les menus Réglages, suivez les étapes 1 à 3 de la section « Utilisation des menus Réglages » (page 80).
- ② Appuyez sur ↑/↓ pour sélectionner « Horloge », puis appuyez sur ENTER.

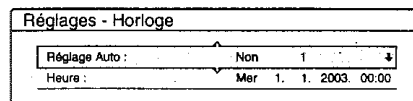

- ③ Appuyez sur ↑/↓ pour sélectionner « Réglage Auto », puis appuyez sur ENTER.

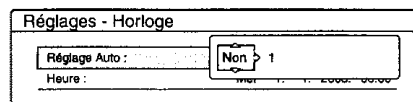

- ④ Appuyez sur ↑/↓ pour sélectionner « Non », puis appuyez sur ENTER.
- ⑤ Appuyez sur ↑/↓ pour sélectionner « Heure », puis appuyez sur ENTER.

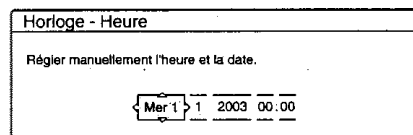

- ⑥ Appuyez sur ↑/↓ pour régler le jour, puis appuyez sur →. Réglez le mois, l'année, l'heure et les minutes dans cet ordre. Appuyez sur ←/→ pour sélectionner l'élément à régler, puis appuyez sur ↑/↓ pour régler les chiffres. Le jour de la semaine est réglé automatiquement.
- ⑦ Appuyez sur ENTER pour démarrer l'horloge.
- ⑧ Appuyez plusieurs fois sur SYSTEM MENU pour quitter le menu.

### 💡 Conseil

Pour modifier les chiffres à l'étape 6, appuyez sur ← pour retourner à l'élément à modifier et sélectionnez les chiffres en appuyant sur ↑/↓.

## Langue

### ◆ Ecrans (menus à l'écran)

Permet de changer la langue des menus à l'écran.

### ◆ Menu DVD

Permet de changer la langue du menu de DVD.

### ◆ Audio

Permet de changer la langue de la bande sonore.

Si vous sélectionnez « Original », la langue par défaut du disque est sélectionnée.

### ◆ Sous-Titres

Permet de changer la langue des sous-titres parmi les sous-titres enregistrés sur le disque.

Si vous sélectionnez « Idem Audio », la langue des sous-titres change selon la langue que vous avez sélectionnée pour la bande sonore.

### 💡 Conseil

Si vous sélectionnez « Autres » dans « Menu DVD », « Sous-Titre » ou « Audio », saisissez un code de langue choisi dans la « Liste des codes de langues » (page 100) avec les touches numériques.

### Remarque

Lorsque vous sélectionnez une langue dans « Menu DVD », « Sous-Titre » ou « Audio » qui n'est pas enregistrée sur le DVD VIDEO, une des langues enregistrées est automatiquement sélectionnée.

## Réglages Vidéo

Choisissez les réglages en fonction du téléviseur, du tuner ou du décodeur que vous souhaitez raccorder au graveur.

Sélectionnez « Vidéo » dans le menu Réglages. Pour utiliser le menu, reportez-vous à la section « Utilisation des menus Réglages » (page 80).

Les réglages par défaut sont soulignés.

RÉGLAGES	
Réglages	Type TV : 16 : 9
Vidéo	Mode de pause : Auto
Audio	Sortie Composante : Non
Fonctions	Réglage scart
Options	Entrée ligne4 : Vidéo
Régl. facile	

### Type TV

Permet de sélectionner le format d'écran du téléviseur raccordé (standard 4:3 ou grand écran).

16:9	Sélectionnez ce réglage si vous raccordez un téléviseur grand écran ou un téléviseur disposant de la fonction grand écran.
4:3 Letter Box	Sélectionnez ce réglage si vous raccordez un téléviseur à écran 4:3. Ce réglage affiche les images au format grand écran avec des bandes dans le haut et le bas de l'écran.
4:3 Pan Scan	Sélectionnez ce réglage si vous raccordez un téléviseur à écran 4:3. Ce réglage affiche automatiquement les images au format grand écran sur toute la surface de l'écran et coupe les parties excédentaires.

16:9



4:3 Letter Box



4:3 Pan Scan



### Remarque

Selon les disques, il se peut que « 4:3 Letter Box » soit automatiquement sélectionné au lieu de « 4:3 Pan Scan » et vice-versa.

## Mode de pause (DVD uniquement)

Permet de sélectionner une image pour le mode de pause.

<u>Auto</u>	Une image stable est affichée sans tremblements, même si elle comporte des sujets animés et dynamiques. Sélectionnez habituellement ce réglage.
Image	L'image comportant des sujets qui ne se déplacent pas dynamiquement est affichée à haute résolution.

## Sortie Composante

Permet de sélectionner l'émission des signaux de sortie vidéo à partir des prises COMPONENT VIDEO OUT.

Oui	Emet des signaux vidéo composant.
<u>Non</u>	N'émet aucun signal.

### Remarques

- Lorsque vous réglez « Sortie ligne 1 » sur « RVB », vous ne pouvez pas régler « Sortie Composante » sur « Oui ».
- Lorsque vous raccordez le graveur à un moniteur ou un projecteur via les prises COMPONENT VIDEO OUT uniquement, ne sélectionnez pas « Non ». Si vous sélectionnez « Non » dans ce cas, l'image peut ne pas s'afficher.

## Réglage scart

Permet de sélectionner la méthode d'émission et de réception des signaux provenant des prises SCART (EURO AV) sur le panneau arrière du graveur. Sélectionnez une option pour chacun des éléments ci-dessous en fonction de la combinaison des prises et des méthodes que vous allez utiliser.

### ◆Sortie ligne1

Permet de sélectionner une méthode d'émission des signaux vidéo pour la prise LINE 1-TV.

<u>Vidéo</u>	Emet des signaux vidéo.
S Vidéo	Emet des signaux S-Vidéo.
RVB	Emet des signaux RVB.

### Remarques

- Si votre téléviseur n'est pas compatible avec les signaux S-Vidéo ou RVB, aucune image n'apparaît à l'écran du téléviseur, même si vous sélectionnez « S Vidéo » ou « RVB ». Reportez-vous au mode d'emploi fourni avec votre téléviseur.
- Vous ne pouvez pas sélectionner « RVB » lorsque « Sortie Composante » ci-dessus est réglé sur « Oui ».
- SMARTLINK est disponible uniquement lorsque « Vidéo » est sélectionné.

### ◆Entrée ligne3

Permet de sélectionner une méthode de réception des signaux vidéo pour la prise LINE 3/DECODER.

<u>Vidéo/RVB</u>	Permet de recevoir des signaux vidéo ou RVB.
S Vidéo	Permet de recevoir des signaux S-Vidéo.
Decodeur	Sélectionnez cette option lors du raccordement à un décodeur TV Payante/Canal+.

### ◆Sortie ligne3

Permet de sélectionner une méthode d'émission des signaux vidéo pour la prise LINE 3/DECODER.

<u>Vidéo</u>	Emet des signaux vidéo.
S Vidéo	Emet des signaux S-Vidéo.

## Entrée ligne4

Permet de sélectionner la méthode de réception des signaux vidéo pour la prise LINE 4 IN située sur le panneau arrière du graveur.

<u>Vidéo</u>	Permet de recevoir des signaux vidéo.
S Vidéo	Permet de recevoir des signaux S-Vidéo.

# Réglages Audio

Le réglage Audio vous permet de régler le son en fonction des conditions de lecture et de raccordement.

Sélectionnez « Audio » dans les menus Réglages. Pour utiliser le menu, reportez-vous à la section « Utilisation des menus Réglages » (page 80).

Les réglages par défaut sont soulignés.

RÉGLAGES	
Réglages	Audio ATT : Non
Vidéo	Audio DRC : Standard
Audio	Mixage Aval : Dolby Surround
Fonctions	Sortie numérique : Oui
Options	Dolby Digital : D-PCM
	MPEG : PCM
Régl. facile	DTS : Non

## Audio ATT (atténuation)

Si le son de lecture est déformé, réglez ce paramètre sur « Oui ». Le graveur réduit le niveau de sortie audio.

Cette fonction agit sur la sortie des prises suivantes :

- Prises LINE 2 OUT AUDIO L/R
- Prise LINE 1 -TV
- Prise LINE 3/DECODER

Oui	Sélectionnez ce réglage si le son de lecture provenant des enceintes est déformé.
Non	Sélectionnez habituellement ce réglage.

## Audio DRC (commande de plage dynamique) (DVD uniquement)

Cette fonction rend le son plus clair lors de la lecture à faible volume d'un DVD doté de la fonction « Audio DRC ». Cette fonction agit sur la sortie des prises suivantes :

- Prises LINE 2 OUT AUDIO L/R
- Prise LINE 1 -TV
- Prise DIGITAL OUT (COAXIAL) uniquement si « Dolby Digital » est réglé sur « D-PCM » (page 87).
- Prise LINE 3/DECODER

Standard	Sélectionnez habituellement ce réglage.
TV	Permet de rendre clairement les sons de faible amplitude, même si vous réglez le volume à un niveau très bas.
Large Plage	Reproduit l'ambiance sonore d'une salle de concert.

## Mixage Aval (DVD uniquement)

Cette fonction permet de changer la méthode de mixage vers un son à deux canaux lors de la lecture d'un DVD possédant des composantes de signal arrière (canaux) ou qui est enregistré au format Dolby Digital. Pour de plus amples détails sur les composantes de signal arrière, reportez-vous à la section « Vérification du format du signal audio » (page 61). Cette fonction agit sur la sortie des prises suivantes :

- Prises LINE 2 OUT AUDIO L/R
- Prise LINE 1 -TV
- Prise DIGITAL OUT (COAXIAL) uniquement si « Dolby Digital » est réglé sur « D-PCM » (page 87).
- Prise LINE 3/DECODER

Dolby Surround	Sélectionnez habituellement ce réglage. Les signaux audio multicanaux sont émis vers deux canaux permettant de profiter de sons ambiophoniques.
Normal	Les signaux audio multicanaux sont ramenés à deux canaux pour une utilisation avec votre système stéréo.

## Sortie numérique

Sélectionnez ce réglage si les signaux audio sont émis via la prise DIGITAL OUT (COAXIAL).

Oui	Sélectionnez habituellement ce réglage. Si vous sélectionnez « Oui », reportez-vous à la section « Réglage du signal de sortie numérique » pour plus de détails sur les autres réglages.
Non	L'effet du circuit numérique sur le circuit analogique est minime.

### • Réglage du signal de sortie numérique

Les éléments de réglage suivants permettent de changer la méthode de sortie des signaux audio lorsque vous raccordez un appareil doté d'un connecteur d'entrée numérique, tel qu'un amplificateur (récepteur) ou une platine MD.

Pour plus de détails sur les raccordements, reportez-vous à la section « Raccordement des câbles audio » (page 19).

Sélectionnez « Dolby Digital », « MPEG » et « DTS » après avoir réglé « Sortie numérique » sur « Oui ».

RÉGLAGES	
Réglages	Audio ATT : Non
Vidéo	Audio DRC : Standard
Audio	Mixage Aval : Dolby Surround
Fonctions	Sortie numérique : Oui
Options	Dolby Digital : D-PCM
	MPEG : PCM
Régl. facile	DTS : Non

Si vous raccordez un appareil qui n'accepte pas le signal audio sélectionné, un bruit de forte amplitude est émis par les enceintes (ou aucun son n'est émis), ce qui risque d'entraîner des lésions auditives ou d'endommager les enceintes.

### ◆ Dolby Digital (DVD uniquement)

Permet de sélectionner le type de signal Dolby Digital.

D-PCM	Sélectionnez ce réglage si le graveur est raccordé à un appareil audio non équipé d'un décodeur Dolby Digital intégré. Les réglages du paramètre « Mixage Aval » dans les réglages Audio permettent de préciser si les signaux sont conformes ou non au Dolby Surround (Pro Logic) (page 87).
Dolby Digital	Sélectionnez ce réglage si le graveur est raccordé à un appareil audio équipé d'un décodeur Dolby Digital intégré.

#### ◆MPEG (DVD VIDEO uniquement)

Permet de sélectionner le type de signal MPEG audio.

<u>PCM</u>	Sélectionnez ce réglage si le graveur est raccordé à un appareil audio sans décodeur MPEG intégré. Lors de la lecture de plages audio MPEG, le graveur émet des signaux stéréo via la prise DIGITAL OUT (COAXIAL).
MPEG	Sélectionnez ce réglage si le graveur est raccordé à un appareil audio équipé d'un décodeur MPEG intégré.

#### ◆DTS (DVD VIDEO uniquement)

Permet d'activer ou de désactiver l'émission des signaux DTS.

Oui	Sélectionnez ce réglage si le graveur est raccordé à un appareil audio équipé d'un décodeur DTS intégré.
<u>Non</u>	Sélectionnez ce réglage si le graveur est raccordé à un appareil audio sans décodeur DTS intégré.

#### Remarque

Lorsque vous utilisez la prise DIGITAL OUT (COAXIAL) pour écouter des signaux audio MPEG et que vous réglez « MPEG » sur « MPEG » dans les réglages Audio, aucun son n'est émis par vos enceintes si vous sélectionnez l'un des modes TVS.

## Réglages Fonctions

Le réglage Fonctions permet d'accéder aux fonctions suivantes.

Sélectionnez « Fonctions » dans le menu Réglages. Pour utiliser le menu, reportez-vous à la section « Utilisation des menus Réglages » (page 80).

Les réglages par défaut sont soulignés.

RÉGLAGES	
Réglages	Enreg. TV Direct : <u>Oui</u>
Vidéo	Chapitre automatique : 6 min
Audio	Page Programmes TV
Fonctions	Blocage Parental
Options	
Régl. facile	

### Enreg. TV Direct (DVD-RW, DVD+RW et DVD-R uniquement)

<u>Oui</u>	Permet d'enregistrer facilement ce que vous regardez à la télévision à l'aide du raccordement SMARTLINK.
Non	Permet de désactiver la fonction <u>Enreg. TV Direct</u> .

### Chapitre automatique

Permet de diviser automatiquement un enregistrement (un titre) en chapitres en insérant des signets de chapitre à des intervalles spécifiés. Les signets sont créés pendant l'enregistrement.

Non	Aucun signet de chapitre n'est inséré.
<u>6 min</u>	Permet d'insérer des signets de chapitre à des intervalles de 6 minutes environ.
15 min	Permet d'insérer des signets de chapitre à des intervalles de 15 minutes environ.

#### Remarque

L'intervalle n'est qu'une approximation. L'intervalle réel peut varier selon la taille de l'enregistrement à effectuer.

### Page Programmes TV

Certains systèmes de diffusion offrent un service télétexte\* dans lequel les programmes complets et leurs données (titre, date, chaîne, heure de début d'enregistrement, etc.) sont stockés jour par jour. Il y a une page de programmes télévisés pour chaque jour de la semaine. Lors de l'enregistrement d'un programme, le graveur obtient automatiquement le nom du programme à partir des pages télétexte et le mémorise en tant que titre. Les numéros de pages de programmes télévisés dépendent complètement de l'émission elle-même et peuvent être sujets à modification. Par conséquent, il peut être nécessaire de régler les numéros de pages de programmes télévisés manuellement dans le menu Page Programmes TV.

\* Non disponible dans certaines régions.

**1** Pour sélectionner « Fonctions » dans les menus Réglages, suivez les étapes 1 à 3 de la section « Utilisation des menus Réglages » (page 80).

- 2** Appuyez sur **↑/↓** pour sélectionner « Page Programmes TV », puis appuyez sur **→** ou **ENTER**.

Le menu Page Programmes TV s'affiche.

- 3** Réglez la position de programme pour laquelle vous souhaitez régler ou modifier la page de programmes télévisés.

- Les numéros de pages de programmes télévisés s'affichent automatiquement lorsque le graveur les détecte (par exemple : P 301).

Fonctions - Page Programmes TV		Prog. 4
Dim	P 301	↓
Lun	P 302	↓
Mar	P 303	↓
Mer	P 304	↓
Jeu	P 305	↓
Ven	P 306	↓
Sam	P 307	↓

- Si le graveur ne détecte aucun numéro (P 000), vous devez régler le numéro de page de programmes télévisés manuellement.

Fonctions - Page Programmes TV		Prog. 4
Dim	P 000	↓
Lun	P 000	↓
Mar	P 000	↓
Mer	P 000	↓
Jeu	P 000	↓
Ven	P 000	↓
Sam	P 000	↓

- 4.** Appuyez sur **↑/↓** pour sélectionner le numéro de page de programmes télévisés que vous souhaitez modifier, puis appuyez sur **ENTER**.

Fonctions - Page Programmes TV		Prog. 4
Dim	P 000	↓
Lun	P 000	↓
Mar	P 000	↓
Mer	P 000	↓
Jeu	P 000	↓
Ven	P 000	↓
Sam	P 000	↓

- 5** Appuyez sur les touches numériques pour saisir le numéro de page de programmes télévisés, puis appuyez sur **ENTER** pour confirmer le réglage.

Si vous faites une erreur, appuyez sur **CLEAR** pour saisir le numéro correct.

- 6** Pour régler ou modifier un autre numéro de page de programmes télévisés, reprenez les étapes 4 et 5 ci-dessus.

- 7** Appuyez sur **SYSTEM MENU** plusieurs fois pour désactiver le menu Réglages.

#### Conseil

Pour visualiser les informations télétexte à l'écran de votre téléviseur lorsque vous regardez un programme télévisé, commutez la source d'entrée sur le tuner du téléviseur en appuyant sur **↔**.

#### Remarques

- Si vous ne souhaitez pas utiliser le numéro de page de programmes télévisés pour une identification automatique, saisissez « 000 » à l'étape 5 ci-dessus. Le graveur mémorise à la place un nom de titre par défaut (chaîne, heure de début - heure de fin).
- Reportez-vous aux informations télétexte sur l'écran de votre téléviseur pour obtenir le numéro de page de programmes télévisés avec les titres de programmes et leurs heures de début.
- Si le guide de programmes télétexte dispose d'une page qui indique toujours les programmes pour le jour même, cette page devrait être entrée pour tous les jours.

- Si vous commencez un enregistrement plus de trois minutes avant l'heure de début du programme, les informations d'identification correctes peuvent ne pas être transférées.
- Notez que cette fonction peut ne pas fonctionner correctement avec des programmes diffusés par certaines stations.
- Si le système de diffusion met à jour les informations télétexte au moment où l'enregistrement commence, l'identification du titre peut ne pas correspondre au programme enregistré. Dans ce cas, vous pouvez entrer manuellement le titre correct (page 67).

## Blocage Parental (DVD VIDEO uniquement)

La lecture de certains DVD VIDEO peut être limitée suivant un niveau prédéterminé, tel que l'âge des utilisateurs. La lecture de certaines scènes peut être bloquée ou elles peuvent être remplacées par d'autres.

- 1** Pour sélectionner « Fonctions » dans les menus Réglages, suivez les étapes 1 à 3 de la section « Utilisation des menus Réglages » (page 80).

- 2** Appuyez sur **↑/↓** pour sélectionner « Blocage Parental », puis appuyez sur **ENTER**.

- Si vous n'avez pas encore enregistré de mot de passe L'écran d'enregistrement d'un nouveau mot de passe s'affiche.

Fonctions - Blocage Parental	
Entrez un nouveau mot de passe.	
<input type="text"/> <input type="text"/> <input type="text"/> <input type="text"/>	<input type="button" value="OK"/> <input type="button" value="Annuler"/>

- Si vous avez déjà enregistré un mot de passe L'écran de saisie du mot de passe s'affiche.

Fonctions - Blocage Parental	
Saisissez votre mot de passe.	
<input type="text"/> <input type="text"/> <input type="text"/> <input type="text"/>	<input type="button" value="OK"/> <input type="button" value="Annuler"/>

- 3** Saisissez un mot de passe à quatre chiffres avec les touches numériques, sélectionnez « OK », puis appuyez sur **ENTER**.

Fonctions - Blocage Parental	
Niveau :	Non
Standard :	USA
Mot de Passe	

- 4** Appuyez sur **↑/↓** pour sélectionner « Standard », puis appuyez sur **→** ou **ENTER**. Les réglages de l'option « Standard » s'affichent.

Fonctions - Blocage Parental	
Niveau :	Non
Standard :	USA
Mot de Passe	Autres

- 5 Appuyez sur **↑/↓** pour sélectionner une zone géographique pour le niveau de limitation de lecture, puis appuyez sur **ENTER**.

La zone est sélectionnée.

Lorsque vous sélectionnez « Autres », appuyez sur les touches numériques pour saisir un code de zone dans le tableau de la page 90. Sélectionnez ensuite « OK », puis appuyez sur **ENTER**.

- 6 Appuyez sur **↑/↓** pour sélectionner « Niveau », puis appuyez sur **ENTER**.

Les options de « Niveau » s'affichent.

Fonctions - Blocage Parental

Niveau :	Non
Standard :	8
Mot de Passe :	7
	6
	5
	4

- 7 Sélectionnez le niveau souhaité en appuyant sur les touches **↑/↓**, puis appuyez sur **ENTER**.

Le réglage du blocage parental est terminé.

Plus la valeur est faible, plus la limitation est stricte.

- Pour désactiver le blocage parental pour un disque

A l'étape 7, réglez « Niveau » sur « Non ».

- Pour changer le mot de passe

- ① A l'étape 4, sélectionnez « Mot de Passe », puis appuyez sur **ENTER**.

L'écran d'enregistrement du mot de passe s'affiche.

- ② Saisissez un nouveau mot de passe à quatre chiffres avec les touches numériques, sélectionnez « OK », puis appuyez sur **ENTER**.

#### Remarques

- Si vous oubliez votre mot de passe, vous devez le réinitialiser en sélectionnant « Blocage Parental » sous « Réglage Par Defaut » sous le réglage Options (page 91).
- Lors de la lecture de disques qui ne comportent pas la fonction de blocage parental, la lecture ne peut pas être limitée avec ce graveur.
- Suivant les disques, il se peut que l'on vous demande de modifier le niveau de blocage parental pendant la lecture du disque. Dans ce cas, saisissez votre mot de passe, puis modifiez le niveau. Si le mode de reprise de la lecture est désactivé, le niveau précédent est rétabli.

#### • Code de zone

Standard	Numéro de code
Allemagne	2109
Argentine	2044
Australie	2047
Autriche	2046
Belgique	2057
Brésil	2070
Canada	2079
Chili	2090
Chine	2092
Corée	2304
Danemark	2115
Espagne	2149
Finlande	2165
France	2174
Inde	2248
Indonésie	2238
Italie	2254
Japon	2276
Malaisie	2363
Mexique	2362
Norvège	2379
Nouvelle-Zélande	2390
Pakistan	2427
Pays-Bas	2376
Philippines	2424
Portugal	2436
Royaume-Uni	2184
Russie	2489
Singapour	2501
Suisse	2086
Suède	2499
Thaïlande	2528



# Réglages Options

Le réglage Options vous permet de régler d'autres réglages d'utilisation.

Sélectionnez « Options » dans le menu Réglages. Pour utiliser le menu, reportez-vous à la section « Utilisation des menus Réglages » (page 80).

Les réglages par défaut sont soulignés.

RÉGLAGES	
Réglages	Formater le disque : <u>Selectionnable</u>
Vidéo	Enregistrement bilingue : Principal
Audio	Afficheur : Lumineux
Fonctions	Affichage automatique : <u>Oui</u>
Options	Mode de commande : DVD3
	Réglage Par Défaut
Regl. facile	

## Formater le disque (DVD-RW uniquement)

Permet de sélectionner le format d'enregistrement lors du formatage d'un DVD-RW.

<u>VR</u>	Permet de formater automatiquement le disque en mode VR.
Vidéo	Permet de formater automatiquement le disque en mode Vidéo.
<u>Selectionnable</u>	Permet de sélectionner le format avant le formatage.

## Enregistrement bilingue (pour tous les disques enregistrables sauf les DVD-RW en mode VR)

Permet de sélectionner le son à enregistrer sur le disque. Ce réglage n'est pas nécessaire lors de l'enregistrement sur des DVD-RW (mode VR) qui enregistrent les bandes sonores principale et secondaire.

<u>Principal</u>	Permet d'enregistrer la bande sonore principale pour le programme bilingue.
Secondaire	Permet d'enregistrer la bande sonore secondaire pour le programme bilingue.

## Afficheur

Permet de régler la luminosité de la fenêtre d'affichage du panneau frontal.

<u>Lumineux</u>	Eclairage lumineux.
Sombre	Eclairage faible.
Non	Permet de désactiver l'éclairage de la fenêtre.

## Affichage automatique

<u>Oui</u>	Affiche automatiquement les informations à l'écran lorsque le graveur est sous tension, etc.
Non	N'affiche les informations que si la touche DISPLAY est enfoncée.

## Mode de commande

Permet de changer le mode de commande du graveur si le même mode de commande est attribué à d'autres appareils DVD.

N'oubliez pas de changer également le mode de commande de la télécommande afin qu'il corresponde à celui du graveur. Pour de plus amples informations, reportez-vous à la section « Insertion des piles » à la page 22.

DVD1	Sélectionnez cette option si le mode de commande par défaut est en conflit avec un autre appareil DVD.
DVD2	Sélectionnez cette option si le mode de commande par défaut est en conflit avec un autre appareil DVD.
<u>DVD3</u>	Le mode de commande par défaut du graveur.

## Réglage Par Défaut

Permet de sélectionner les réglages par groupes et de les ramener à leurs réglages par défaut. Remarquez que tous les réglages effectués précédemment seront perdus.

- 1 Pour sélectionner « Options » dans les menus Réglages, suivez les étapes 1 à 3 de la section « Utilisation des menus Réglages » (page 80).
- 2 Appuyez sur  $\uparrow/\downarrow$  pour sélectionner « Réglage Par Défaut », puis appuyez sur  $\rightarrow$  ou ENTER. Le menu de sélection du groupe de réglages s'affiche.
- 3 Appuyez sur  $\uparrow/\downarrow$  pour sélectionner le groupe de réglages à ramener aux réglages par défaut dans « Réglages », « Vidéo », « Audio », « Fonctions », « Options », « Blocage Parental » et « Tous », puis appuyez sur  $\rightarrow$  ou ENTER. La boîte de dialogue s'affiche.
- 4 Appuyez sur  $\leftarrow/\rightarrow$  pour sélectionner « Lancer », puis appuyez sur ENTER. Permet de restaurer les réglages sélectionnés à leurs valeurs par défaut.
- 5 Appuyez sur ENTER lorsque le message « Terminer » s'affiche.

## Régl. facile (Réinitialisation du graveur)

Sélectionnez cette option pour relancer le mode Réglage facile pour une configuration de base.

Sélectionnez « Régl. facile » dans les menus Réglages. Pour utiliser le menu, reportez-vous à la section « Utilisation des menus Réglages » (page 80).

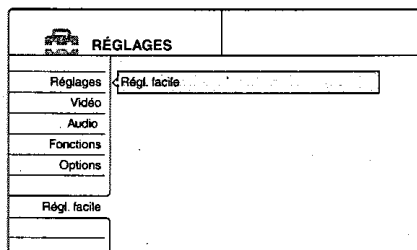

### Régl. facile

- 1** Pour sélectionner « Régl. facile » dans le menu Réglages, suivez les étapes 1 à 3 de la section « Utilisation des menus Réglages » (page 80).
- 2** Appuyez sur ENTER.
- 3** Appuyez sur ←/→ pour sélectionner « Lancer », puis appuyez sur ENTER.
- 4** Suivez les explications de la section Réglage facile à partir de l'étape 5 à la page 22.

# Informations complémentaires

## Dépannage

Si vous rencontrez l'une des difficultés ci-après pendant l'utilisation du graveur, utilisez ce guide de dépannage pour essayer de remédier au problème avant de demander assistance. Si le problème persiste, contactez votre revendeur Sony.

### Alimentation

#### Le graveur ne se met pas sous tension.

- Vérifiez que le cordon d'alimentation est solidement branché.

### Image

#### Il n'y a pas d'image.

- Rebranchez solidement le câble de raccordement.
- Les câblés de raccordement sont endommagés.
- Le menu Réglages s'affiche. Appuyez sur RETURN pour désactiver les menus Réglages.
- Vérifiez le raccordement à votre téléviseur (*page 16, 17*).
- Vérifiez que le « Réglage scart » sous Réglages Vidéo est réglé sur l'élément approprié à votre système (*page 86*).
- Commutez le sélecteur d'entrée du téléviseur (tel que sur « VCR ») de manière à ce que le signal provenant du graveur apparaisse sur l'écran du téléviseur.
- Si vous branchez le graveur sur votre téléviseur via les prises COMPONENT VIDEO OUT, réglez « Sortie Composante » sous Réglages Vidéo sur « Oui » (*page 86*).

#### L'image comporte des parasites.

- Le disque est sale ou défectueux.
- Si les signaux de sortie vidéo de votre graveur doivent passer par votre magnétoscope pour atteindre votre téléviseur ou bien si vous êtes connecté à un combiné télé-magnétoscope TV/VIDEO, les signaux de protection contre la copie de certains DVD peuvent affecter la qualité de l'image. Si le problème persiste une fois que vous avez raccordé ce graveur directement à votre téléviseur, essayez de le raccorder plutôt à l'entrée S VIDEO de votre téléviseur.
- Le disque en cours de lecture est enregistré sous un système de couleur différent de celui de votre téléviseur.

#### Le programme télévisé capté n'est pas affiché sur tout l'écran.

- Réglez manuellement le canal dans « Réglage du canal » sous le menu Réglages (*page 81*).
- Sélectionnez la source correcte à l'aide de la touche INPUT SELECT ou sélectionnez une position de programme pour n'importe quel programme du téléviseur à l'aide des touches PROG +/-.

#### Les images du programme télévisé sont distordues.

- Réorientez l'antenne du téléviseur.

- *Dépannage* ..... *page 93*
- *Fonction d'autodiagnostic (lorsque des chiffres et des lettres s'affichent)* ..... *page 97*
- *Spécifications* ..... *page 98*
- *Glossaire* ..... *page 99*
- *Liste des codes de langues* ..... *page 100*

- ➔ Réglez l'image (*Reportez-vous au mode d'emploi du téléviseur*).
- ➔ Eloignez le graveur du téléviseur.
- ➔ Eloignez le téléviseur des câbles d'antennes réunis.

### Les chaînes télévisées ne peuvent pas être changées.

- ➔ Commutez le sélecteur d'entrée sur TV.
- ➔ Raccordez le câble d'antenne correctement (*page 16*).

### L'image de l'appareil raccordé à la prise d'entrée du graveur ne remplit pas l'écran.

- ➔ Si l'appareil est raccordé à la prise LINE 1-TV, sélectionnez « L1 » sur la fenêtre d'affichage du panneau frontal en appuyant sur PROG +/- ou sur INPUT SELECT.
- Si l'appareil est raccordé aux prises LINE 2 IN, sélectionnez « L2 » sur la fenêtre d'affichage du panneau frontal en appuyant sur PROG +/- ou sur INPUT SELECT.
- Si l'appareil est raccordé à la prise LINE 3/DECODER, sélectionnez « L3 » sur la fenêtre d'affichage du panneau frontal en appuyant sur PROG +/- ou sur INPUT SELECT.
- Si l'appareil est raccordé aux prises LINE 4 IN, sélectionnez « L4 » sur la fenêtre d'affichage du panneau frontal en appuyant sur PROG +/- ou sur INPUT SELECT.

### L'image de lecture ou le programme télévisé de l'appareil raccordé via le graveur est distordu.

- ➔ Si l'image de lecture est émise via un lecteur de DVD, un magnétoscope ou un tuner et qu'elle passe par votre graveur pour atteindre le téléviseur, le signal de protection contre la copie de certains programmes peut affecter la qualité de l'image. Débranchez l'appareil de lecture en question et raccordez-le directement à votre téléviseur.

### L'image ne remplit pas l'écran, même si le format d'écran est réglé sur « Type TV » dans Réglages Vidéo.

- ➔ Le format d'image est fixé sur votre DVD pour ce disque.

### L'image est en noir et blanc.

- ➔ Vérifiez que « Sortie ligne 1 » de « Réglage scart » sous Réglages Vidéo est réglé sur l'élément approprié à votre système (*page 86*).
- ➔ Si vous utilisez un câble SCART (EURO AV), assurez-vous d'utiliser uniquement un câble entièrement câblé (21 broches).

## Son

### Il n'y a pas de son.

- ➔ Le disque est sale ou défectueux.
- ➔ Rebranchez solidement tous les câbles.
- ➔ Le câble de raccordement est endommagé.
- ➔ Vérifiez les branchements à l'entrée de l'amplificateur.
- ➔ Le réglage de la source d'entrée sur l'amplificateur est incorrect.
- ➔ Le graveur se trouve en mode de pause ou de lecture au ralenti.
- ➔ Le graveur se trouve en mode d'avance rapide ou de retour rapide.

- ➔ Si le signal audio ne passe pas par les prises DIGITAL OUT (COAXIAL), vérifiez les réglages du son (*page 87*).

### Le son comporte des distorsions.

- ➔ Réglez « Audio ATT » sous Réglages Audio sur « Oui » (*page 87*).

### Le son comporte des parasites.

- ➔ Le disque est sale ou défectueux.
- ➔ Lorsque vous lisez un CD contenant des pistes sonores DTS, des parasites proviennent des prises LINE 2 OUT AUDIO L/R, LINE 1-TV ou LINE 3/DECODER (*page 51*).

### Le volume est très faible.

- ➔ Le volume est faible sur certains DVD. Il peut s'améliorer si vous réglez « Audio DRC » sous Réglages Audio sur « TV » (*page 87*).
- ➔ Réglez « Audio ATT » sous Réglages Audio sur « Non » (*page 87*).

### Impossible de changer la langue de la bande sonore.

- ➔ Les pistes multilingues (principales et secondaires) ne peuvent pas être enregistrées sur les DVD-RW (mode Vidéo), sur les DVD+RW ou sur les DVD-R. Pour enregistrer la langue, sélectionnez « Principal » ou « Secondaire » pour « Enregistrement bilingue » dans les Réglages Options avant l'enregistrement (*page 91*). Pour enregistrer les pistes principale et secondaire, enregistrez sur un DVD-RW (en mode VR).

## Lecture

### La lecture du disque ne démarre pas.

- ➔ Aucun disque n'a été introduit.
- ➔ Le disque introduit est vierge.
- ➔ Le disque est inséré à l'envers. Insérez le disque avec le côté imprimé vers le haut.
- ➔ Le disque n'a pas été introduit correctement.
- ➔ Le graveur ne peut pas lire certains disques (tel que des CD-ROM) (*page 51*).
- ➔ Le code de zone figurant sur le DVD VIDEO n'est pas compatible avec le graveur (*page 51*).
- ➔ De l'humidité s'est condensée à l'intérieur du graveur. Retirez alors le disque et laissez le graveur sous tension pendant environ 30 minutes jusqu'à la complète évaporation de l'humidité (*page 2*).
- ➔ Si le disque a été enregistré sur un autre graveur, le graveur ne peut pas lire ce disque s'il n'a pas été finalisé (*page 77*).

### Le disque ne démarre pas à partir du début du disque.

- ➔ La fonction de reprise de la lecture est activée (*page 55*). Pendant l'arrêt, sélectionnez « Réinitialisation reprise » dans le menu Tool, puis appuyez sur ENTER.
- ➔ Vous avez inséré un disque dont le menu de titres ou le menu DVD s'affiche automatiquement sur l'écran du téléviseur lors de la première insertion du disque.

### **Le graveur entame automatiquement la lecture du disque.**

- Les DVD VIDEO possèdent une fonction de lecture automatique.

### **La lecture s'arrête automatiquement.**

- Pendant la lecture de disques possédant un signal de pause automatique, le graveur interrompt la lecture au signal de pause automatique.

### **Certaines fonctions, telles que l'arrêt de lecture, la recherche ou la lecture au ralenti ne sont pas disponibles.**

- Certaines des fonctions décrites ci-dessus peuvent ne pas être disponibles sur certains disques. Consultez le mode d'emploi fourni avec le disque.

### **Impossible de changer la langue de la bande sonore.**

- Le DVD VIDEO, DVD-R, DVD+R, DVD+RW ou DVD-RW en cours de lecture ne contient pas de pistes sonores multilingues.
- Le DVD VIDEO ne permet pas de changer la langue de la bande sonore.
- Essayez de changer la langue en utilisant le menu du DVD VIDEO.

### **Impossible de changer la langue des sous-titres ou de les désactiver.**

- Le DVD VIDEO en cours de lecture ne contient pas de sous-titres multilingues.
- Le DVD VIDEO ne permet pas de changer les sous-titres.
- Essayez de modifier les sous-titres en utilisant le menu du DVD VIDEO.

### **Impossible de changer l'angle de vue.**

- Le DVD VIDEO en cours de lecture ne contient pas d'angles de vue multiples.
- Vous essayez de modifier l'angle de vue alors que « ANGLE » ne s'affiche pas sur l'écran du téléviseur (page 62).
- Le DVD VIDEO ne permet pas de changer l'angle de vue.
- Essayez de modifier l'angle en utilisant le menu du DVD VIDEO.

## **Enregistrement/Enregistrement par minuterie/Montage**

### **Vous ne pouvez pas passer à une chaîne autre que la chaîne sur laquelle vous êtes en train d'enregistrer.**

- Réglez la source d'entrée du téléviseur sur « TV ».

### **L'enregistrement ne commence pas aussitôt après que vous avez appuyé sur la touche**

#### **● REC.**

- Un DVD-RW inutilisé a été inséré. Il faut quelques temps pour que le graveur formate automatiquement un DVD-RW (mode VR).

### **Rien n'a été enregistré alors que le réglage de la minuterie était correct.**

- Il y a eu une coupure de courant pendant l'enregistrement.
- L'horloge interne du graveur s'est arrêtée en raison d'une coupure de courant qui a duré plus d'une heure. Réinitialisez l'horloge (page 84).
- Le canal a été désactivé après le réglage de l'enregistrement par minuterie (page 83).
- Débranchez le câble d'alimentation secteur, puis rebranchez-le.
- « Balay. PDC/VPS Non » a été sélectionné dans le menu Tool (page 44).
- Le programme contient des signaux de protection contre la copie qui restreignent les possibilités de copie.

### **L'enregistrement ne s'arrête pas immédiatement après que vous avez appuyé sur la touche ■ REC STOP.**

- Le graveur a besoin de quelques secondes pour saisir les données de disque avant de pouvoir mettre fin à l'enregistrement.

### **L'enregistrement ne s'arrête pas après que vous avez appuyé sur ■.**

- Appuyez sur ■ REC STOP.

### **L'enregistrement par minuterie n'est pas terminé ou n'a pas commencé au début.**

- Il y a eu une coupure de courant pendant l'enregistrement. Si le courant est rétabli pendant le temps sur lequel la minuterie est réglée, le graveur reprend l'enregistrement. Si la coupure de courant dure plus d'une heure, vous devez réinitialiser l'horloge (page 84).
- Un autre réglage de minuterie a chevauché le réglage de la minuterie (page 44).
- L'espace mémoire du disque était insuffisant.
- La fonction PDC/VPS est active.

### **Les données enregistrées précédemment ont été effacées.**

- Les données enregistrées sur un DVD avec un ordinateur sont supprimées du disque lors de l'insertion du disque.

### **La fonction PDC/VPS ne fonctionne pas.**

- Vérifiez que l'horloge et la date sont réglées correctement.
- Vérifiez que l'heure VPS/PDC réglée est la bonne (il peut y avoir une erreur dans le guide de programmes télévisés). Si l'émission que vous souhaitez enregistrer n'envoie pas les bonnes informations VPS/PDC, le graveur ne commence pas l'enregistrement.
- Si la réception est mauvaise, le signal VPS/PDC peut être altéré et le graveur peut ne pas lancer l'enregistrement.
- La fonction « Balayage PDC/VPS » est réglée sur « Non » (page 44).

---

## Enregistrement depuis l'appareil avec une minuterie

### Rien n'a été enregistré alors que le réglage Synchro-Rec était correct.

- Vous avez oublié de mettre l'appareil raccordé hors tension. Mettez l'appareil raccordé hors tension et réglez le graveur en mode d'attente d'enregistrement synchronisé.
- Le graveur est raccordé à la prise de sortie TV de l'appareil raccordé.

---

### L'enregistrement synchronisé n'est pas terminé.

- Le réglage de minuterie pour l'appareil raccordé a chevauché le réglage de minuterie du graveur (page 49).
- Il y a eu une coupure de courant pendant l'enregistrement.

---

### Le graveur commence l'enregistrement automatiquement lorsque le tuner est sous tension.

- La fonction Synchro-Rec est activée. Désactivez le tuner et la fonction Synchro-Rec (page 48).

---

## Affichage

### L'horloge s'est arrêtée.

- Réglez de nouveau l'horloge (page 84).
- L'horloge s'est arrêtée en raison d'une coupure de courant qui a duré plus d'une heure. Réinitialisez l'horloge (page 84).

---

### L'indicateur TIMER REC clignote.

- Le disque ne dispose pas de suffisamment d'espace ou le disque contient plus de 99 titres. Insérez un disque enregistrable et mettez le graveur hors tension.
- Aucun disque enregistrable n'est inséré dans le graveur.

---

### L'indication du mode d'enregistrement est incorrecte.

- Si vous effectuez un enregistrement d'une durée inférieure à trois minutes, l'indication du mode d'enregistrement affichée pendant la lecture peut ne pas être adaptée au mode d'enregistrement sélectionné pendant l'enregistrement. Notez que le mode d'enregistrement réel est toujours identique au mode sélectionné et pas à l'indication affichée pendant la lecture.

---

## Télécommande

### La télécommande ne fonctionne pas.

- Les piles sont faibles.
- Des obstacles séparent la télécommande du graveur.
- La télécommande est trop éloignée du graveur.
- Il n'y a pas de piles dans la télécommande.

- Le code du fabricant de la télécommande est revenu au réglage par défaut lorsque vous avez remplacé les piles. Réinitialisez le code. (Reportez-vous à la section « Réglage de la télécommande » à la page 25.)
- Mettez le graveur sous tension.
- La télécommande n'est pas pointée vers le capteur de télécommande du graveur.
- Des modes de commande différents ont été réglés pour le graveur et la télécommande. Réglez des modes de commande identiques. (Reportez-vous à la section « Insertion des piles » à la page 22.)
- Le commutateur TV/DVD est réglé sur TV. (Reportez-vous à la section « Réglage de la télécommande » à la page 25.)

---

### D'autres appareils Sony répondent à la télécommande.

- Le même mode de commande est réglé pour cet appareil et le graveur. Réglez un mode de commande différent pour le graveur (page 26).

---

## Autres

### Le graveur ne fonctionne pas correctement.

- Si de l'électricité statique etc. entraîne un problème de fonctionnement du graveur, débranchez-le, puis rebranchez-le.

---

### Rien n'apparaît dans la fenêtre d'affichage du panneau frontal.

- Dans Réglages Options, « Afficheur » est réglé sur « Non » (page 91).

---

### Des codes à cinq caractères s'affichent dans la fenêtre d'affichage du panneau frontal.

- La fonction d'autodiagnostic est activée (reportez-vous au tableau de la page 97).

---

### Le plateau de lecture ne s'ouvre pas lorsque vous appuyez sur la touche $\blacktriangle$ (ouvrir/fermer).

- L'ouverture du plateau de lecture peut prendre quelques secondes après l'enregistrement ou l'édition d'un disque. Cela vient du fait que le graveur ajoute des données de disque sur le disque.

---

### « RECOVERY » apparaît dans la fenêtre d'affichage du panneau frontal.

- La fonction de récupération du graveur a été activée pendant que le graveur était sous tension, parce que l'alimentation a été coupée ou qu'il y a eu une panne de courant pendant l'enregistrement. Laissez le graveur sous tension jusqu'à ce que « RECOVERY » disparaisse de la fenêtre d'affichage du panneau frontal.

## Fonction d'autodiagnostic (lorsque des chiffres et des lettres s'affichent)

Lorsque la fonction d'autodiagnostic est activée pour éviter tout problème de fonctionnement au niveau du graveur, un numéro de service à cinq caractères (C 13 50, par exemple) composé d'une lettre et de quatre chiffres apparaît dans la fenêtre d'affichage du panneau frontal. Dans ce cas, consultez le tableau suivant.

Trois premiers caractères du numéro de service	Cause et/ou solution
C 13	Le disque est sale. ➔ Nettoyez le disque avec un chiffon doux (page 3).
C 31	Le disque n'a pas été introduit correctement. ➔ Réintroduisez le disque correctement.
E XX (où xx est un numéro)	Pour prévenir une panne, le graveur a exécuté la fonction d'autodiagnostic. ➔ Contactez votre revendeur Sony ou le centre de service après-vente Sony agréé le plus proche en indiquant le numéro de service à cinq caractères. Exemple : E 61 10

# Spécifications

## Système

### Laser

Laser à semi-conducteur

### Plage de couverture des canaux

PAL/SECAM (B/G, D/K, I, L)

VHF : E2 à E12, R1 à R12, F1 à F10,  
Italie A à H,

Irlande A à J, Afrique du sud 4 à 13  
UHF : E21 à E69, R21 à R69, B21 à  
B69, F21 à F69

CATV : S01 à S05, S1 à S20,

France B à Q

HYPER : S21 à S41

La couverture des canaux précédente assure la réception des canaux dans ces plages. Elle ne garantit pas la possibilité de réception des signaux en toutes circonstances.

Réception vidéo : Synthétiseur de fréquence

Réception audio : Onde basculée

### Sortie antenne

Prise d'antenne asymétrique 75 ohm

### Minuterie

Horloge : A quartz

Indication de minuterie : cycle de 24 heures (numérique)

Durée de l'alimentation de secours : 1 heure

### Format d'enregistrement vidéo

MPEG Vidéo

### Format d'enregistrement audio/débit binaire applicable

Dolby Digital/2 canaux, 256 kbps

## Caractéristiques audio (lecture)

### Réponse en fréquence

DVD (PCM 96 kHz) : 4 Hz à 44 kHz  
(±1,0 dB)/DVD (PCM 48 kHz) : 4 Hz à 22 kHz  
(±0,5 dB)/CD : 4 Hz à 20 kHz (±0,5 dB)

### Rapport signal-bruit (S/B) :

DVD : 115 dB (prises LINE 2 OUT (AUDIO L/R) uniquement)

### Distorsion harmonique

DVD : 0,002 %

### Plage dynamique

DVD : 110 dB/CD : 100 dB

### Pleurage et scintillement

DVD : en dessous du seuil mesurable (crête 0,001 % W)

## Caractéristiques audio (enregistrement/lecture)

### Réponse en fréquence

DVD (Dolby Digital 48 kHz) : 10 Hz à 20 kHz (±1,0 dB)

### Rapport signal/bruit

DVD : 96 dB

### Distorsion harmonique

DVD : 0,004 %

### Plage dynamique

DVD : 96 dB

Les signaux provenant des prises LINE 2 OUT (AUDIO L/R) sont mesurés.

Lorsque vous lisez des pistes sonores PCM ayant une fréquence d'échantillonnage de 96 kHz, les signaux de sortie de la prise DIGITAL OUT (COAXIAL) sont convertis à une fréquence d'échantillonnage de 48 kHz.

## Entrées et sorties

### LINE 2 OUT

#### (AUDIO)

Prise phono

Niveau de sortie : 2 V eff.

Impédance de charge : 10 kilohms

#### (VIDEO)

Prise phono

Niveau de sortie : 1,0 Vc-c

#### (S VIDEO)

Mini-DIN à 4 broches

Niveau de sortie : Y : 1,0 Vc-c, C :

0,3 Vc-c (PAL)

### LINE 4 IN

#### (AUDIO)

Prise phono

Niveau d'entrée : 2 V eff.

Impédance d'entrée : supérieure à 22 kilohms

#### (VIDEO)

Prise phono

Niveau d'entrée : 1,0 Vc-c

#### (S VIDEO)

Mini-DIN à 4 broches

Niveau d'entrée : Y : 1,0 Vc-c, C :

0,3 Vc-c (PAL)

### LINE 2 IN

#### (AUDIO)

Prise phono

Niveau d'entrée : 2 V eff.

Impédance d'entrée : supérieure à 22 kilohms

#### (VIDEO)

Prise phono

Niveau d'entrée : 1,0 Vc-c

#### (S VIDEO)

Mini-DIN à 4 broches

Niveau d'entrée : Y : 1,0 Vc-c, C :

0,3 Vc-c (PAL)

### LINE 1 -TV

21 broches

CVBS IN/OUT

S-Video/RGB OUT (en amont)

### LINE 3/DECODER

21 broches

CVBS IN/OUT

S-Video/RGB IN

S-Video OUT (en aval)

Décodeur

### DIGITAL OUT (COAXIAL)

Prise phono

Niveau de sortie : 0,5 Vc-c

Impédance de charge : 75 ohms

### COMPONENT VIDEO OUT (Y, C<sub>r</sub>, C<sub>b</sub>)

Prise phono

Niveau de sortie : Y : 1,0 Vc-c/C<sub>b</sub>,

C<sub>r</sub> : 0,7 Vc-c

## Généralités

### Alimentation requise

220-240 V CA, 50/60 Hz

### Consommation électrique

43 W

### Dimensions (approx.)

430 × 89 × 380 mm (largeur/hauteur/profondeur), y compris les parties saillantes

### Poids (approx.)

5,3 kg

### Température de fonctionnement

5 °C à 35 °C

### Humidité de fonctionnement

25 % à 80 %

### Accessoires fournis

Câble de raccordement audio et vidéo (1)

Cordon d'alimentation (1)

Câble d'antenne (1)

Télécommande (1)

Piles R6 (taille AA) (2)

## Systèmes couleur compatibles

Ce graveur est conçu pour enregistrer en utilisant le système couleur PAL et pour lire en utilisant les systèmes couleur PAL ou NTSC.

Les signaux du système couleur SECAM peuvent être captés ou enregistrés mais ils ne sont lus qu'en système de couleur PAL. L'enregistrement des sources vidéo basées sur d'autres systèmes couleur ne peut pas être garanti.

La conception et les spécifications sont sujettes à modification sans préavis.



# Glossaire

## Chapitre (page 57)

Sections d'une image ou d'un morceau musical plus courtes que des titres. Un titre est composé de plusieurs chapitres. Suivant le disque, il est possible qu'aucun chapitre ne soit enregistré.

## CPRM (page 36)

La protection CPRM (Content Protection for Recordable Media) est une technologie d'encodage assurant la protection des droits d'auteur relatifs aux images.

## Dolby Digital (page 87)

Technologie de compression audio numérique développée par Dolby Laboratories. Cette technologie est compatible avec le son ambiophonique multicanaux. Le canal arrière est de type stéréo. Ce format intègre également un canal de caisson de graves discret. Le système Dolby Digital fournit les mêmes canaux discrets offrant un son numérique de haute qualité comparable aux systèmes audio ambiophoniques « Dolby Digital » pour le cinéma. Une séparation efficace des canaux est rendue possible par l'enregistrement distinct des données pour chaque canal. En outre, le traitement entièrement numérique des données de canaux garantit une détérioration minimale du son.

## Dolby Surround (Pro Logic) (page 87)

Technologie de traitement du signal audio développée par Dolby Laboratories pour le son ambiophonique. Si le signal d'entrée comprend une composante ambiophonique, le processus Pro Logic émet les signaux avant, centraux et arrière. Le canal arrière est mono.

## DTS (page 88)

Technologie de compression audio numérique développée par Digital Theater Systems, Inc.. Cette technologie est compatible avec le son ambiophonique multicanaux. Le canal arrière est de type stéréo. Ce format intègre également un canal de caisson de graves discret. Le mode DTS offre les mêmes canaux discrets offrant un son numérique de grande qualité. Une séparation efficace des canaux est rendue possible par l'enregistrement distinct des données pour chaque canal.

En outre, le traitement entièrement numérique des données de canaux garantit une détérioration minimale du son.

## DVD VIDEO (page 51)

Type de disque pouvant contenir jusqu'à huit heures d'images animées, bien que son diamètre soit le même que celui d'un CD.

La capacité de données d'un DVD à couche unique et à une seule face est de 4,7 Go (giga-octets), soit 7 fois supérieure à celle d'un CD. La capacité de données d'un DVD double-couche et à une seule face est de 8,5 Go, celle d'un DVD à couche unique double face est de 9,4 Go et celle d'un DVD double-couche et double-face est de 17 Go.

Les données vidéo sont enregistrées suivant le format MPEG 2, l'une des normes internationales appliquées à la technologie de compression numérique. Les données d'image sont compressées jusqu'à environ 1/40 (en moyenne) de leur taille d'origine. Le DVD utilise également la technologie d'encodage à débit variable qui modifie les données à assigner en fonction du statut de l'image. Les données audio sont enregistrées en format multicanal, par exemple en Dolby Digital, ce qui vous permet d'écouter des sons d'une présence accrue.

En outre, diverses fonctions avancées sont également offertes sur les DVD, entre autres les fonctions d'angles de vue multiples, de bande sonore multilingue et de blocage parental.

## DVD-R (page 36)

Un DVD-R est un disque enregistrable de même taille qu'un DVD VIDEO. Le contenu ne peut être enregistré qu'une fois sur un DVD-R et il est du même format qu'un DVD VIDEO.

## DVD-RW (page 36)

Un DVD-RW est un disque enregistrable et réinscriptible de même taille qu'un DVD VIDEO. Le DVD-RW peut être enregistré dans deux modes différents : le mode VR et le mode Vidéo. Les DVD créés en mode Vidéo ont le même format qu'un DVD VIDEO, alors que les disques créés en mode VR (enregistrement vidéo) permettent de programmer et de monter le contenu.

## DVD+RW (page 36)

Un DVD+RW (plus RW) est un disque enregistrable et réinscriptible. Les DVD+RW utilisent un format d'enregistrement comparable au format DVD VIDEO.

## Index (page 59)

Numéro qui divise une plage en sections vous permettant de trouver rapidement un passage sur un CD. Suivant le disque, il est possible qu'aucun index ne soit enregistré.

## MPEG Audio (page 88)

Norme d'encodage internationale autorisée par ISO/IEC utilisée pour comprimer les signaux audio numériques. Le système MPEG 2 utilisé sur les DVD est compatible avec le son ambiophonique à 7.1 canaux.

## Plage (page 57)

Sections d'un morceau musical sur un CD (de la longueur d'une chanson).

## Titre (page 57)

La plus longue séquence d'images ou de musique d'un DVD, d'un film, etc., dans un logiciel vidéo ou la totalité de l'album dans un logiciel audio.

# Liste des codes de langues

Pour plus de détails, reportez-vous aux pages 60, 63 et 84.

L'orthographe des noms de langues est conforme à la norme ISO 639 : norme 1988 (E/F).

Code	Langue
1027	Afar
1028	Abkhazian
1032	Afrikaans
1039	Amharic
1044	Arabic
1045	Assamese
1051	Aymara
1052	Azerbaijani
1053	Bashkir
1057	Byelorussian
1059	Bulgarian
1060	Bihari
1061	Bislama
1066	Bengali ; Bangla
1067	Tibetan
1070	Breton
1079	Catalan
1093	Corsican
1097	Czech
1103	Welsh
1105	Danish
1109	German
1130	Bhutani
1142	Greek
1144	English
1145	Esperanto
1149	Spanish
1150	Estonian
1151	Basque
1157	Persian
1165	Finnish
1166	Fiji
1171	Faroese
1174	French
1181	Frisian
1183	Irish
1186	Scots Gaelic
1194	Galician
1196	Guarani
1203	Gujarati
1209	Hausa
1217	Hindi
1226	Croatian
1229	Hungarian

Code	Langue
1233	Armenian
1235	Interlingua
1239	Interlingue
1245	Inupiak
1248	Indonesian
1253	Icelandic
1254	Italian
1257	Hebrew
1261	Japanese
1269	Yiddish
1283	Javanese
1287	Georgian
1297	Kazakh
1298	Greenlandic
1299	Cambodian
1300	Kannada
1301	Korean
1305	Kashmiri
1307	Kurdish
1311	Kirghiz
1313	Latin
1326	Lingala
1327	Laothian
1332	Lithuanian
1334	Latvian ; Lettish
1345	Malagasy
1347	Maori
1349	Macedonian
1350	Malayalam
1352	Mongolian
1353	Moldavian
1356	Marathi
1357	Malay
1358	Maltese
1363	Burmese
1365	Nauru
1369	Nepali
1376	Dutch
1379	Norwegian
1393	Occitan
1403	(Afan) Oromo
1408	Oriya
1417	Punjabi
1428	Polish
1435	Pashto ; Pushto
1436	Portuguese
1463	Quechua
1481	Rhaeto-Romance
1482	Kirundi
1483	Romanian
1489	Russian
1491	Kinyarwanda
1495	Sanskrit
1498	Sindhi

Code	Langue
1501	Sangho
1502	Serbo-Croatian
1503	Singhalese
1505	Slovak
1506	Slovenian
1507	Samoan
1508	Shona
1509	Somali
1511	Albanian
1512	Serbian
1513	Siswati
1514	Sesotho
1515	Sundanese
1516	Swedish
1517	Swahili
1521	Tamil
1525	Telugu
1527	Tajik
1528	Thai
1529	Tigrinya
1531	Turkmen
1532	Tagalog
1534	Setswana
1535	Tonga
1538	Turkish
1539	Tsonga
1540	Tatar
1543	Twi
1557	Ukrainian
1564	Urdu
1572	Uzbek
1581	Vietnamese
1587	Volapük
1613	Wolof
1632	Xhosa
1665	Yoruba
1684	Chinese
1697	Zulu

1703 Non spécifié

# Index

Les mots entre guillemets apparaissent dans les menus à l'écran.

## Chiffres

- 16:9 23, 85
- 4:3 Letter Box 23, 85
- 4:3 Pan Scan 23, 85

## A

- affichage
  - fenêtre d'affichage du panneau frontal 14, 59
  - menu à l'écran 32
  - menu Réglages 80
- « Affichage automatique » 91
- « Afficheur » 91
- « AFT » 82
- ambiophonique 61
- angle 62
- « Audio » 81, 84
- audio 60
- « Audio ATT » 87
- « Audio DRC » 87

## B

- blocage parental 53, 89

## C

- « CABLE » 31, 81
- Canal+ 29
- carte disque 39
- CD 51
- chapitre 42, 99
- « Chapitre automatique » 88
- code de zone 51, 90
- « Combiner » 74
- Copy-Free (pas de restriction) 37
- Copy-Never (copie interdite) 37
- Copy-Once (copie unique) 37
- CPRM 36
- « Créer Playlist » 71

## D

- « Decodeur » 30
- dépannage 93
- « Déplacer » 73
- disques compatibles 36, 51
- « Diviser » 74
- Dolby Digital 21, 24, 60, 87, 99
- DTS 21, 24, 60, 88, 99
- DVD VIDEO 51, 99
- DVD+RW 36, 99
- DVD-R 36, 99
- DVD-RW 36, 99

## E

- « Ecrans » 84
- enreg. TV Direct 41, 88

- enregistrement 36
  - de disques enregistrables 36
  - format d'enregistrement 37
  - mode d'enregistrement 37
  - pendant le visionnage d'un autre programme 40
  - réglage de l'image 47
- « Enregistrement bilingue » 91
- enregistrement par minuterie
  - réglage du mode d'enregistrement 44
  - réglage manuel 42
  - ShowView 46
  - Synchro Rec 48
  - vérifier, modifier, annuler 45
- « Entrée ligne audio » 49
- « Entrée ligne3 » 28, 30, 86
- « Entrée ligne4 » 86
- espace mémoire du disque 38
- « Etendre enregistr. » 44

## F

- fenêtre d'affichage du panneau frontal 14, 59
- « Filtre Audio » 64
- finalisation 77
- formatage 78
- « Formater le disque » 91

## H

- « Heure » 84
- « Horloge » 23, 84

## I

- index 99
- infos disque 38

## L

- « Langue » 84
- langue des « Ecrans » 23
- lecture 51
  - arrêt sur image 54
  - avance ou recul rapide 54
  - disques pouvant être lus 51
  - lecture au ralenti 54
  - relecture 54
  - reprise de la lecture 55
  - sélection d'un titre enregistré 55
- « List. scènes » 72

- liste de titres 33, 55, 71
  - trier 56
  - vignette 56
  - zoom 56
- « Liste des Chaînes » 83
- liste minuterie 45

## M

- manipulation des disques 3
- menu
  - menu du DVD 53
  - menu principal 53
- menu à l'écran
  - menu Réglages 80
  - menu Système 32
  - menu Tool 33
  - Sub-menu 34
- « Menu DVD » 84
- menu Réglages 80
- menu Système 26, 30, 32

- menu Tool 33
- « MINUTERIE » 43
- « Mixage Aval » 87
- « Mode de commande » 27, 91
- « Mode de pause » 86
- mode Page 33
- mode Vidéo 65
- mode VR (enregistrement Vidéo) 37, 66
- montage 65
  - montage de Playlist 71
- MPEG 21, 60, 88, 99

## N

- « NICAM » 81
- NICAM 41, 81
- « Nom de la station » 83
- nom disque 76
- « Nom titre » 67
- « Normal » 31, 81
- « Norme » 30, 81

## O

- One Touch Menu (menu par pression sur une seule touche) 56
- One Touch Play (lecture par pression sur une touche) 53
- One Touch Timer (minuterie par pression sur une touche) 44
- « Options » 26
- Original 33, 66

## P

- « Page Programmes TV » 88
- PCM 60
- PDC 44
- pires 22
- page 99
- Playlist 33, 66
- présentation rapide des types de disques
  - DVD *dos du manuel*
- Pro Logic 20, 99
- programmes bilingues 41
- protection
  - disque 76
  - titre 67

## Q

- Quick Timer 41

## R

- raccordement
  - des câbles audio 19
  - des câbles vidéo 17
  - du câble d'antenne 16
- « Raccordement audio » 22
- recherche
  - avance ou recul rapide 54
  - mode de recherche 57
  - rechercher le début du titre, du chapitre ou de la plage 54
- RECOVERY 96
- « Régl. facile » 92
- réglage
  - image enregistrée 47
  - image et son de lecture 63
- « Réglage Auto » 84
- « Réglage automatique de l'horloge » 84
- « Réglage Canal » 31, 81
- « Réglage du canal » 30, 81, 83

réglage du mode d'enregistrement 44  
réglage Facile 22  
« Réglage Par Defaut » 91  
« Réglage scart » 28, 30, 86  
« Réglages » 26, 30  
« Réglages Audio » 64  
« Réglages Vidéo » 63  
reprise de la lecture 55  
  « Lecture début » 55  
  « Réinitialisation reprise » 55  
« RVB » 17, 24, 28

## **S**

« S Vidéo » 17, 24  
signaux de contrôle de la copie 37  
signet de chapitre 70  
SMARTLINK 18  
« Sortie Composante » 24, 86  
« Sortie ligne1 » 17, 30, 86  
« Sortie ligne3 » 86  
« Sortie numérique » 87  
sous-titres 63, 84  
Sub-menu 34  
« Suppr. Tout » 78  
« Supprimer » 68  
« Supprimer A-B » 69  
« Supprimer titres » 68  
Synchro Rec 48  
« Système radio » 23  
systèmes couleur 98

## **T**

« Téléchargement préréglé » 23  
télécommande 22  
titre 99  
touche multidirectionnelle 54  
trier 56  
TV payante 29  
TVS (TV Virtual Surround) 61  
  Dynamique 61  
  Large 61  
  Nuit 62  
  Standard 62  
« Type TV » 23, 85

## **V**

« Vidéo » 24, 30  
VPS 44

## **Z**

zoom 56  
ZWEITON 41

# Présentation rapide des types de disques DVD

- ☆☆☆ : Mieux adapté.
- ☆☆ : Peut être utilisé.
- ☆ : Certaines fonctions sont limitées.
- : Ne peut pas être utilisé.

Reportez-vous aux informations suivantes lors de la sélection d'un disque (DVD-R, DVD+RW ou DVD-RW) et d'un format d'enregistrement (mode VR ou mode Vidéo pour les disques DVD-RW). La durée maximale d'enregistrement pour chaque disque est de six heures.

Vous souhaitez...	-RW VR	-RW VIDEO	+RW	-R
Enregistrer des programmes télévisés	☆☆☆	☆☆☆	☆☆☆	☆☆
Réutiliser un disque en supprimant les données superflues	☆☆☆	☆☆	☆☆	—
Editer les données enregistrées	☆☆☆	☆	☆	☆
Editer ou enregistrer à partir d'un appareil raccordé	☆☆☆	☆☆☆	☆☆☆	☆☆☆
Copier des disques pour la distribution	☆☆ <sup>*1</sup>	☆☆☆	☆☆☆	☆☆☆
Lire un DVD sur un autre appareil DVD	☆☆ <sup>*1</sup>	☆☆☆	☆☆☆	☆☆☆

Caractéristiques	-RW VR	-RW VIDEO	+RW	-R
<b>Enregistrement</b>				
Réinscriptible ?	Oui	Oui	Oui	Non
Permet de créer des chapitres à intervalles fixes (automatique)	Oui	Oui	Oui	Oui
Permet de créer des chapitres à n'importe quel point (manuellement)	Oui	Non	Non	Non
Permet d'enregistrer deux pistes sonores (principale et secondaire) d'un programme bilingue	Oui	Non	Non	Non
Permet d'enregistrer des images au format 16:9	Oui	Oui <sup>*2</sup>	Non	Oui <sup>*2</sup>
Permet d'enregistrer des programmes pouvant être copiés une fois	Oui	Non	Non	Non
<b>Montage</b>				
Permet d'effectuer des éditions de base	Oui	Oui	Oui	Oui <sup>*3</sup>
Permet d'effectuer des éditions avancées (Playlist)	Oui	Non	Non	Non
<b>Compatibilité avec d'autres appareils DVD</b>				
Finalisation nécessaire?	Non <sup>*4</sup>	Oui	Non <sup>*4</sup>	Oui
Permet de générer un menu de titre (menu DVD)	Non	Oui	Oui	Oui

\*1 Les DVD-RW (mode VR) peuvent uniquement être lus sur des appareils DVD compatibles VR.

\*2 Uniquement si le mode d'enregistrement est SP, HSP ou HQ et si « Taille de l'écran d'enregistrement » est réglé sur 16:9.

\*3 La suppression de titres ne libère pas d'espace mémoire sur le disque.

\*4 Pour certains appareils DVD, il peut être nécessaire d'effectuer une finalisation.

## Remarque

Pour de plus amples informations sur les fonctions ci-dessus ainsi que sur les restrictions qui s'y rapportent, reportez-vous aux explications contenues dans le mode d'emploi.



Imprimé sur papier 100 % recyclé avec de l'encre à base d'huile végétale sans COV (composés organiques volatils).