



MARQUE: SONY

REFERENCE: ICD B300

CODIC: 2106809



SONY[®]



* 2 6 6 2 6 9 2 2 2 * (1)

IC Recorder

Mode d'emploi

IC RECORDER

ICD-B300

©2005 Sony Corporation

Printed in China



Imprimé sur papier 100%
recyclé avec de l'encre à base
d'huile végétale sans COV
(composés organiques volatils)

<http://www.sony.net/>



Etape 1 : Installation des piles

1 Faites glisser et soulevez le couvercle du compartiment des piles.

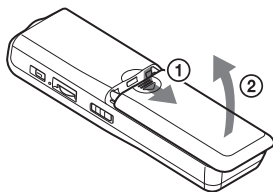

2 Introduisez deux piles alcalines LR03 (AAA) en respectant la polarité et refermez le couvercle.

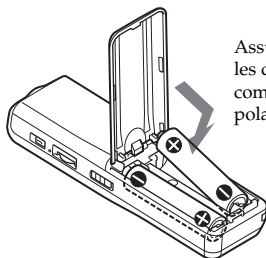

Assurez-vous d'insérer les deux piles en commençant par la polarité négative.

Si le couvercle du compartiment s'enlève accidentellement, remettez-le en place comme illustré ci-contre.

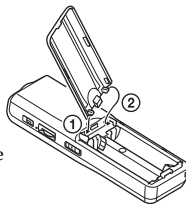

L'écran de réglage de l'horloge apparaît lorsque vous introduisez des piles pour la première fois ou lorsque vous remplacez les piles par des piles neuves. Reportez-vous aux étapes 2 à 3 de «Étape 2 : Réglage de l'horloge» pour régler la date et l'heure.

Remplacement des piles

L'indicateur des piles dans la fenêtre d'affichage signale l'état des piles de la façon suivante.

Lorsque l'indicateur clignote, remplacez les piles.

Lorsque l'indicateur clignote, les piles sont vides et l'appareil va cesser de fonctionner.

Autonomie des piles*

En utilisation continue, il est possible de réaliser environ 11 heures d'enregistrement/7,5 heures de lecture en mode HQ et environ 22 heures d'enregistrement/11 heures de lecture en mode SP et LP.

* Avec des piles alcalines Sony LR03 (AAA)

* En mode de lecture via le haut-parleur interne avec le volume à un niveau moyen

L'autonomie des piles peut être plus courte selon les conditions d'utilisation de l'appareil.

Remarques

- N'utilisez pas de piles au manganèse dans cet appareil.
- L'écran de réglage de l'horloge apparaît lorsque vous remplacez les piles par des piles neuves. Dans ce cas, recommencez le réglage de la date et de l'heure. Les messages enregistrés et le réglage de l'alarme restent quant à eux en mémoire.
- Lorsque vous remplacez les piles, remplacez les deux piles en même temps.
- N'utilisez pas de piles sèches.
- Si vous prévoyez de ne pas utiliser l'appareil pendant une période prolongée, retirez les piles afin d'éviter toute détérioration résultant d'une fuite des piles et de leur corrosion.
- L'appareil accède à des données lorsque l'indication « ACCESS » s'affiche dans la fenêtre d'affichage. Ne retirez pas les piles lorsque des données sont en cours d'accès. Ceci risque d'endommager les données.

Etape 2 : Réglage de l'horloge

L'écran de réglage de l'horloge apparaît lorsque vous introduisez des piles pour la première fois ou lorsque vous remplacez les piles par des piles neuves. Dans ce cas, passez à l'étape 2.

1 Affichez l'écran de réglage de l'horloge.

- 1 Appuyez sur **DISPLAY/MENU** pendant plus d'une seconde jusqu'à ce que « **MODE** » s'affiche.
L'appareil passe en mode menu.

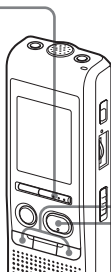

- 2 Appuyez sur **- <<< ou >>> +** pour afficher « **SET DATE** ».

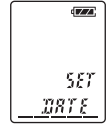

- 3 Appuyez sur **>>> ■ PLAY/STOP**.
Les chiffres des années clignotent.

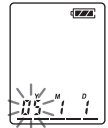

2 Réglez la date.

- 1 Appuyez sur **- <<< ou >>> +** pour sélectionner les chiffres des années.



- 2 Appuyez sur **>>> ■ PLAY/STOP**.
Les chiffres des mois clignotent.

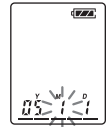

- 3 Réglez le mois et le jour à la suite, puis appuyez sur **>>> ■ PLAY/STOP**.
Les chiffres des heures clignotent.



Conseil

Pour régler la date sur l'année 2005, affichez «05Y».

3 Réglez l'heure.

- 1 Appuyez sur **- <<< ou >>> +** pour sélectionner les chiffres des heures.



- 2 Appuyez sur **>>> ■ PLAY/STOP**.
Les chiffres des minutes clignotent.

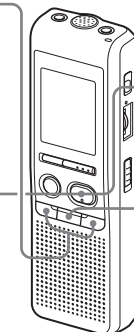

- 3 Réglez les minutes.

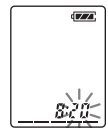

- 4 Appuyez sur **>>> ■ PLAY/STOP** au signal.
L'indication « **SET DATE** » apparaît à nouveau.

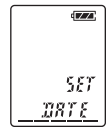

- 5 Appuyez sur **■ STOP** pour quitter le mode de menu.

Si l'appareil reste inutilisé pendant plus de 3 secondes en mode d'arrêt, l'affichage indique l'heure.

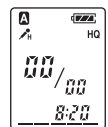

Conseil

Cet appareil ne dispose pas de commutateur d'alimentation on/off. L'affichage apparaît toujours.

Enregistrement de messages

Vous pouvez enregistrer jusqu'à 99 messages dans chacun des quatre dossiers (A, B, C et D). Etant donné qu'un nouveau message est automatiquement enregistré à la suite du dernier message enregistré, vous pouvez rapidement démarrer l'enregistrement, sans avoir à rechercher la fin du dernier enregistrement.

ex. :	Message 1	Message 2	Nouveau message enregistré	Espace
-------	-----------	-----------	----------------------------	--------

Remarque

Avant de procéder à un enregistrement de longue durée, veillez à installer de nouvelles piles et à vérifier l'indicateur des piles.

1 Sélectionnez le mode d'enregistrement.

Reportez-vous à la section « Modification du mode d'enregistrement » au verso.

2 Sélectionnez le dossier.

Reportez-vous à la section « Sélection du dossier ».

3 Démarrez l'enregistrement.



Vous n'avez pas besoin de maintenir la touche ●IIREC/PAUSE enfoncée pendant l'enregistrement.

4 Arrêtez l'enregistrement.

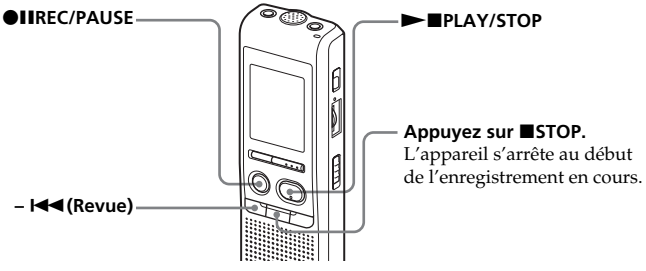

Si vous ne changez pas de dossier après avoir arrêté l'enregistrement, votre prochain enregistrement se fera dans le même dossier.

Pour	Procédez comme suit
activer une pause d'enregistrement*	Appuyez sur ●IIREC/PAUSE. En mode de pause d'enregistrement, l'indicateur OPR clignote en rouge et «PAUSE» clignote dans la fenêtre d'affichage.
désactiver la pause et reprendre l'enregistrement	Appuyez sur ●IIREC/PAUSE. L'enregistrement reprend à partir de cet endroit. (Pour arrêter l'enregistrement après une pause, appuyez sur ■STOP.)
écouter le passage en cours d'enregistrement	Appuyez sur ■STOP pour arrêter l'enregistrement, puis sur ▶■PLAY/STOP.
contrôler immédiatement l'enregistrement en cours	Appuyez sur ▶■PLAY/STOP pendant l'enregistrement.
recherche vers l'arrière en cours d'enregistrement (Revue)	Maintenez la touche -◀◀ enfoncée en cours d'enregistrement ou pendant une pause d'enregistrement. Le mode d'enregistrement est abandonné et la lecture de l'enregistrement en cours commence. Si vous relâchez la touche, la lecture reprend à partir de ce point.
sélectionner la sensibilité du micro	Vous pouvez sélectionner la sensibilité du microphone à l'aide du menu. Reportez-vous à la section « Sélection de la sensibilité du microphone ». H (élevé) : pour enregistrer lors de réunions ou dans un endroit calme ou spacieux. L (faible) : pour enregistrer sa propre voix ou enregistrer dans un endroit bruyant.

* Environ une heure après l'activation d'une pause d'enregistrement, la pause est automatiquement désactivée et l'appareil passe en mode d'arrêt.

Sélection du dossier

- Appuyez sur DISPLAY/MENU pendant plus d'une seconde jusqu'à ce que « MODE » s'affiche.
- Appuyez sur -◀◀ ou sur ▶▶ + pour sélectionner « FOLDER », puis appuyez sur ▶■PLAY/STOP.
- Appuyez sur -◀◀ ou sur ▶▶ + pour sélectionner le dossier de votre choix, puis appuyez sur ▶■PLAY/STOP.
- Appuyez sur ■STOP pour quitter le mode menu.

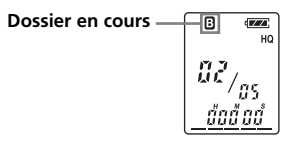

Remarque au sujet de l'enregistrement

Il se peut que des parasites soient enregistrés si un objet, par exemple un doigt, touche ou frotte accidentellement l'appareil pendant l'enregistrement.

Durée d'enregistrement maximale

La durée d'enregistrement maximale de tous les dossiers est la suivante. Vous pouvez enregistrer des messages pour la durée maximale d'enregistrement dans un seul dossier.

HQ*	7 h 30 min
SP**	20 h 5 min
LP***	37 h 5 min

(h : heures / min : minutes)
 * HQ : Mode d'enregistrement haute qualité (son monaural)
 ** SP : Mode d'enregistrement normal (son mono)
 *** LP : Mode d'enregistrement longue durée (son mono)

Remarques

- Pour enregistrer avec un son de meilleure qualité, sélectionnez le mode HQ. Pour changer de mode d'enregistrement, reportez-vous à la section « Modification du mode d'enregistrement » au verso.
- Avant d'effectuer un enregistrement de longue durée, vérifiez le témoin d'autonomie des piles.
- La durée d'enregistrement maximale et le nombre de messages pouvant être créés varient suivant les conditions d'utilisation.
- Lorsque vous enregistrez des messages à la fois en mode HQ, SP et LP, la durée d'enregistrement maximale se situe entre celle du mode HQ et celle du mode LP.
- En raison des limites du système de l'enregistreur IC, cet appareil enregistre des passages d'une durée minimale d'environ 2 secondes. Les symptômes suivants peuvent donc être constatés :
 - Si un message est plus court que l'unité d'enregistrement minimale, sa durée est tout de même considérée comme étant d'environ 2 secondes. La durée d'enregistrement restante diminue donc de plus que la durée réelle du message.
 - Si le message est plus long que l'unité d'enregistrement minimale, la durée d'enregistrement restante diminue de plus que la durée réelle du message si elle ne peut pas être divisée exactement par l'unité d'enregistrement minimale.
 - La somme de la valeur du compteur (temps d'enregistrement écoulé) et le temps d'enregistrement restant peuvent être inférieurs au temps d'enregistrement maximal de l'appareil.

Indication de la mémoire résiduelle

En cours d'enregistrement, l'indicateur de mémoire résiduelle diminue par unités.

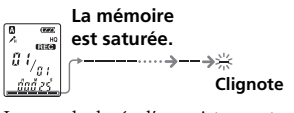

Lorsque la durée d'enregistrement restante n'est plus que de 5 minutes, la dernière des indications se met à clignoter. Si le mode d'affichage du temps d'enregistrement restant est sélectionné, l'indication « REMAIN » et l'affichage du compteur clignotent lorsque la durée restante atteint 1 minute. Pour poursuivre l'enregistrement, effacez d'abord quelques messages.

Remarques

- Si vous appuyez sur ●IIREC/PAUSE lorsque la mémoire est saturée, «FULL» clignote et une alarme sonore retentit. Pour poursuivre l'enregistrement, effacez d'abord quelques messages.
- Si vous appuyez sur ●IIREC/PAUSE après avoir enregistré 99 messages, «FULL» clignote et une alarme sonore retentit. Sélectionnez un autre dossier ou effacez quelques messages.

Démarrage automatique de l'enregistrement au son de la voix — Fonction VOR avancée

Lorsque la fonction VOR (enregistrement déclenché par la voix) est sur ON dans le menu, l'enregistrement démarre quand l'enregistreur détecte un son. (L'indication « VOR » apparaît dans la fenêtre d'affichage.)

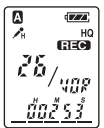

L'enregistrement s'arrête si aucun son n'est émis. (L'indication « VOR PAUSE » clignote dans la fenêtre d'affichage.)

Remarque

La fonction VOR est affectée par les sons qui vous entourent. Réglez la sensibilité du microphone sur « H (élevé) » ou « L (faible) » à l'aide du menu. Si l'enregistrement ne s'avère pas satisfaisant après avoir modifié la sensibilité du microphone ou s'il s'agit d'un enregistrement important, réglez VOR sur OFF.

Sélection de la sensibilité du microphone

- 1 Appuyez sur DISPLAY/MENU pendant plus d'une seconde jusqu'à ce que « MODE » s'affiche.
- 2 Appuyez sur - I◀◀ ou sur ▶▶I + pour sélectionner « SENS », puis appuyez sur ▶■PLAY/STOP.
- 3 Appuyez sur - I◀◀ ou sur ▶▶I + pour sélectionner « H (sensibilité élevée) » ou « L (sensibilité faible) », puis appuyez sur ▶■PLAY/STOP.
- 4 Appuyez sur ■STOP pour quitter le mode menu.

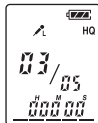
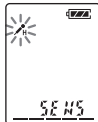

Lecture de messages

Pour reproduire un message enregistré précédemment, commencez à partir de l'étape 1.

Pour reproduire un message que vous venez d'enregistrer, commencez à partir de l'étape 3.

1 Sélectionnez le dossier.

Reportez-vous à la section « Sélection du dossier ».

2 Sélectionnez le numéro du message.

Appuyez sur **- ◀◀** ou **▶▶+** pour afficher le numéro du message souhaité.

- ◀◀: pour les numéros de messages inférieurs
▶▶+: pour les numéros de messages supérieurs



Numéro de message sélectionné

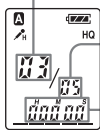

Nombre de messages dans un dossier

Affichage du compteur*

* L'affichage sélectionné avec la touche DISPLAY/MENU apparaît (voir au verso).

3 Démarrez la lecture.

① Appuyez sur **▶■PLAY/STOP**.

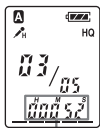

Affichage du compteur (ou mode d'affichage sélectionné)

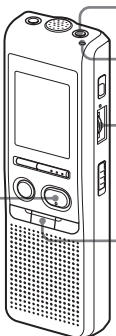

Prise Ω (écouteurs)

Indicateur OPR (s'allume en vert au cours de la lecture.)

② Réglez le volume avec la commande VOL.

■STOP

Après avoir lu un message, l'appareil s'arrête au début du message suivant. Lorsque la fonction de lecture continue est réglée sur «ON» (voir au verso), l'appareil s'arrête après avoir lu tous les messages du dossier sélectionné. Lorsque le dernier des messages d'un dossier a été lu, l'appareil s'arrête au début du dernier message.

Pour une écoute individuelle

Raccordez des écouteurs ou un casque (non fournis) à la prise Ω (écouteurs). Si vous entendez des parasites, nettoyez la fiche du casque d'écoute.

Autres opérations

Pour	Procédez comme suit
arrêter à l'endroit actuel	Appuyez sur ▶■PLAY/STOP ou sur ■STOP . Pour reprendre la lecture à partir de cet endroit, appuyez à nouveau sur ▶■PLAY/STOP .
revenir au début du message en cours	Appuyez une fois sur - ◀◀ .
passer au message suivant	Appuyez une fois sur ▶▶+ .
revenir aux messages précédents/passer aux messages suivants	Appuyez plusieurs fois sur - ◀◀ ou ▶▶+ . (En mode d'arrêt, maintenez la touche enfoncée pour sauter les messages en continu.)

Lecture répétée d'un message

— Lecture répétée

En cours de lecture, appuyez sur la touche **▶■PLAY/STOP** pendant au moins une seconde.

L'indication « \square » est affichée et le message sélectionné est reproduit de manière répétitive.

Pour reprendre la lecture normale, appuyez de nouveau sur la touche **▶■PLAY/STOP**. Pour arrêter la lecture, appuyez sur **■STOP**.

Lecture continue de tous les messages d'un dossier

— Lecture continue

Vous pouvez sélectionner le mode de lecture continue en réglant la valeur de CONT dans le menu. Lorsque CONT est réglé sur ON, vous pouvez lire tous les messages d'un dossier en continu.

Recherche vers l'avant/l'arrière en cours de lecture (Repérage/Revue)

Pour effectuer une recherche vers l'avant, maintenez la touche **▶▶+** enfoncée en cours de lecture et relâchez-la à l'endroit où vous voulez reprendre la lecture.

Pour rechercher vers l'arrière, maintenez la touche **- ◀◀** enfoncée en cours de lecture et relâchez-la à l'endroit où vous voulez reprendre la lecture.

Si vous maintenez la touche **▶▶+** ou **- ◀◀** enfoncée, l'appareil lance la recherche en accéléré.

Pendant les 10 premières secondes de recherche vers l'avant ou vers l'arrière, un son de lecture rapide se fait entendre. Lorsque vous effectuez une recherche en accéléré, aucun son de lecture n'est émis.

En cours de recherche vers l'avant ou vers l'arrière, le compteur est affiché, quel que soit le réglage du mode d'affichage.

Conseil

Si la lecture rapide est effectuée jusqu'à la fin du dernier message, l'indication « END » clignote pendant 5 secondes. (Vous ne pouvez pas entendre le son de la lecture.) Si vous maintenez la touche **- ◀◀** enfoncée alors que l'indication «END» clignote, les messages sont lus rapidement et la lecture normale démarre à l'endroit où vous relâchez la touche.

Lorsque l'indication «END» cesse de clignoter et que l'indicateur OPR est désactivé, l'appareil s'arrête au début du dernier message.

Si le dernier message est long et que vous souhaitez démarrer la lecture à un autre endroit de ce message, maintenez la touche **▶▶+** enfoncée pour lire le message jusqu'à la fin, puis appuyez sur **- ◀◀** lorsque l'indication «END» clignote pour revenir à l'endroit voulu. (Pour les autres messages, passez au début du message suivant et activez la lecture vers l'arrière jusqu'au passage souhaité.)

Effacement de messages

Vous pouvez effacer les messages enregistrés un par un ou vous pouvez effacer tous les messages d'un dossier en même temps.
Attention, lorsqu'un enregistrement a été effacé, il n'est plus possible de le restaurer.

Effacement de messages un par un

Lorsqu'un message est effacé, les autres messages sont avancés et renumérotés de façon à ne pas laisser d'espace entre les messages.

Avant l'effacement

Message 1	Message 2	Message 3	Message 4	Message 5
-----------	-----------	-----------	-----------	-----------

Effacement du message 3

Après l'effacement

Message 1	Message 2	Message 3	Message 4
-----------	-----------	-----------	-----------

Les messages restants sont renumérotés.



- 1 Appuyez sur ERASE pendant la lecture du message que vous voulez effacer ou appuyez sur ERASE pendant au moins une seconde en mode d'arrêt.

Un bip retentit et le numéro du message et l'indication « ERASE » clignotent pendant toute la durée de lecture du message à 10 reprises.

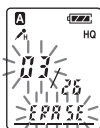

- 2 Appuyez sur ERASE pendant la lecture du message.

Le message est effacé et les autres messages sont renumérotés. (Par exemple, si vous effacez le message 3, le message 4 devient le message 3. Lorsque l'effacement est terminé, l'appareil s'arrête au début du message suivant.)

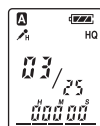

Pour annuler l'effacement

Appuyez sur ■STOP avant l'étape ②.

Pour effacer d'autres messages

Répétez les étapes ① et ②.

Pour effacer partiellement un message

Divisez d'abord le message, puis suivez la procédure l'effacer.

Effacement de tous les messages d'un dossier

ex. :

Dossier A

Message 1	Message 2	Message 3	Espace
-----------	-----------	-----------	--------

Dossier B

Message 1	Message 2	Message 3
-----------	-----------	-----------

Espace

Message 1	Message 2	Message 3
-----------	-----------	-----------

- 1 Sélectionnez le dossier que vous souhaitez effacer à l'aide de DISPLAY/MENU. (Reportez-vous à la section « Sélection du dossier » au recto.)



- 2 En maintenant la touche ■STOP enfoncée, appuyez sur ERASE pendant au moins une seconde. L'indication « ALL ERASE » clignote pendant 10 secondes.

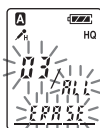

- 3 Pendant que l'affichage clignote, appuyez sur ERASE.

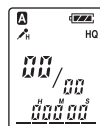

Pour annuler l'effacement

Appuyez sur ■STOP avant l'étape ③.

Index des composants et des commandes

Avant

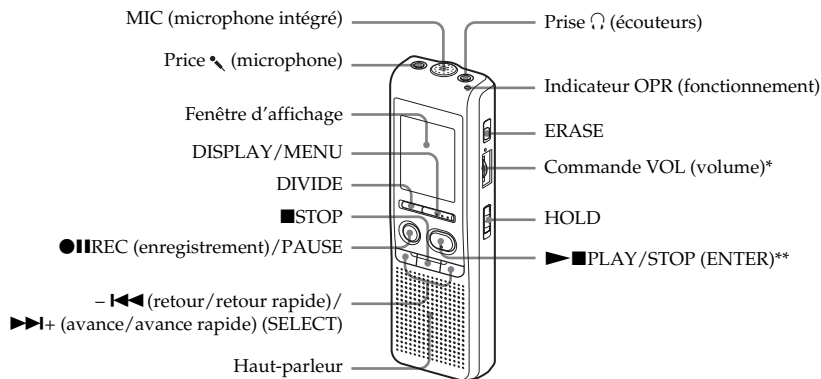

* Un point tactile situé à côté de la commande indique dans quel sens le volume augmente.

** Cette touche possède un point tactile.

Arrière

Fenêtre d'affichage

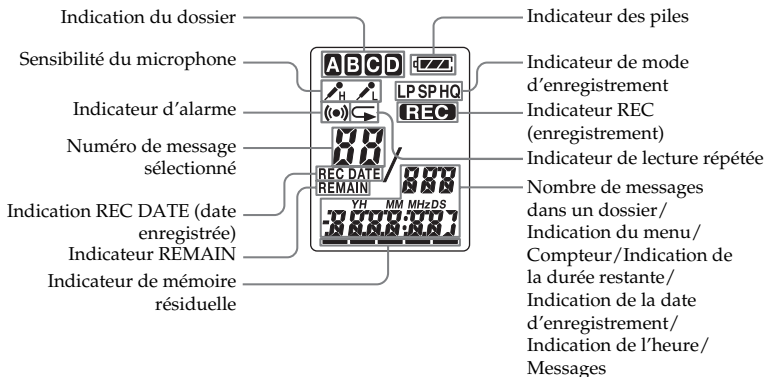
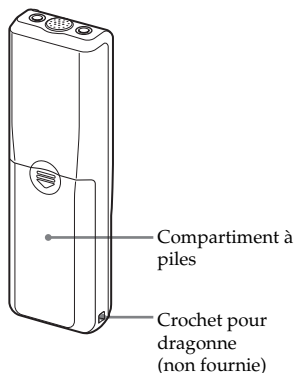

► Différentes méthodes d'enregistrement

Ajout d'un enregistrement à un message enregistré précédemment

Vous pouvez ajouter un enregistrement au message en cours de lecture.

L'enregistrement ajouté sera placé après le message en cours et considéré comme une partie de ce message.

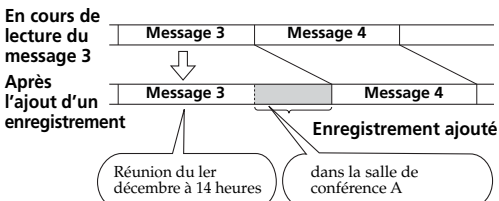

1 En cours de lecture, appuyez sur la touche **REC/PAUSE** pendant plus d'une seconde.

L'indication « REC » s'affiche et « ADD » clignote pendant 3 secondes fois dans la fenêtre d'affichage.

L'indicateur OPR devient rouge.

Le nouvel enregistrement est ajouté à la fin du message en cours.

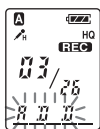

2 Appuyez sur **STOP** pour arrêter l'enregistrement.

Remarques

- Vous ne pouvez pas ajouter ou écraser un enregistrement si la mémoire résiduelle n'est pas suffisante.
- La portion ajoutée ou écrasée d'un message sera enregistrée dans le même mode d'enregistrement (HQ, SP ou LP).

Enregistrement au départ d'un microphone externe ou d'un autre appareil

1 Raccordez un microphone autonome ou tout autre appareil à la prise **microphone**.

Lors d'un enregistrement avec un microphone externe

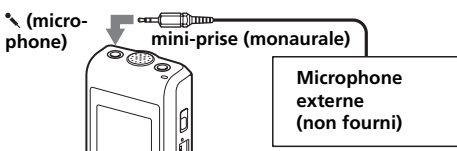

Lorsque vous branchez un microphone externe, le microphone intégré est automatiquement coupé. Lorsqu'un microphone auto-alimenté par fiche est raccordé, l'alimentation est automatiquement fournie au microphone par enregistreur IC.

Lors d'un enregistrement au départ de tout autre appareil

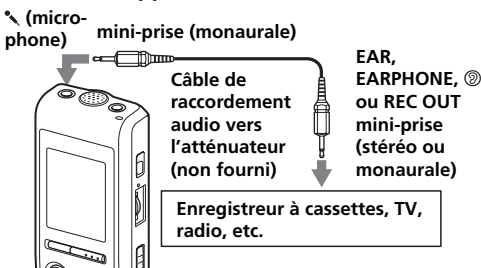

2 Suivez les étapes de « Enregistrement de messages » au recto pour enregistrer les messages.

Remarques

- Assurez-vous que les fiches sont branchées correctement.
- Nous vous recommandons d'effectuer un essai d'enregistrement pour vérifier les connexions et la commande du volume.
- Lorsque vous raccordez des appareils d'autres marques que Sony, reportez-vous au mode d'emploi de cet appareil.

Démarrage automatique de l'enregistrement au son de la voix — Fonction VOR avancée

VOR ON : La fonction VOR (enregistrement déclenché par la voix) est activée. L'enregistrement débute lorsque l'appareil détecte un son et s'arrête lorsqu'il ne capte plus aucun son, ce qui permet d'éliminer l'enregistrement de passages silencieux.

VOR OFF : La fonction VOR est désactivée. L'opération d'enregistrement normal est sélectionnée.

1 Appuyez sur **DISPLAY/MENU** pendant plus d'une seconde jusqu'à ce que « MODE » s'affiche.

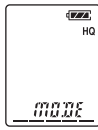

2 Appuyez sur **◀◀** ou sur **▶▶** pour afficher « VOR », puis appuyez sur **▶■** **PLAY/STOP**. « OFF (ou ON) » clignote.



3 Appuyez sur **◀◀** ou sur **▶▶** pour sélectionner « ON » ou « OFF », puis appuyez sur **▶■** **PLAY/STOP**. Le réglage est terminé.

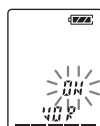

4 Appuyez sur **STOP** pour quitter le mode de menu.



►Autres fonctions

Division d'un message

Vous pouvez diviser un message en cours d'enregistrement ou de lecture pour qu'il soit séparé en deux parties, le nouveau numéro de message est alors ajouté au message divisé. La division d'un message vous permet de retrouver facilement le passage que vous voulez écouter dans le cas d'un enregistrement de longue durée, par exemple une réunion. Vous pouvez diviser des messages jusqu'à ce que le nombre total de messages du dossier atteigne 99.

Pendant l'enregistrement ou la lecture d'un message, appuyez sur DIVIDE à l'endroit où souhaitez effectuer une division.

- **Lorsque vous appuyez sur DIVIDE en cours d'enregistrement :**

Le nouveau numéro de message est ajouté à l'endroit où vous avez appuyé sur la touche et ce numéro ainsi que l'indication « DIVIDE » clignotent pendant 3 secondes. Le message est divisé en deux, mais ces deux messages sont enregistrés sans coupure.

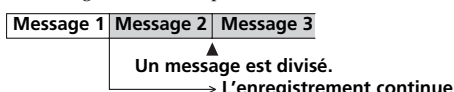
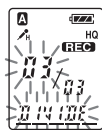

🔔 Conseil

Vous pouvez diviser un message pendant une pause d'enregistrement.

- **Lorsque vous appuyez sur DIVIDE en cours de lecture :**

Le message est divisé en deux à l'endroit où vous avez appuyé sur la touche et le nouveau numéro de message ainsi que l'indication « DIVIDE » clignotent pendant 3 secondes. Les numéros des messages suivants augmentent d'une unité.

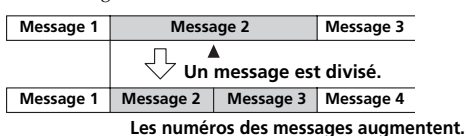
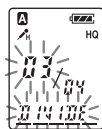

Pour lire le message divisé

Appuyez sur **◀◀** ou **▶▶** pour afficher le numéro du message car chacun des messages divisés porte un numéro.

🔔 Pour lire en continu les messages divisés

Réglez CONT sur ON dans le menu, tel qu'indiqué dans la section « Lecture continue de tous les messages d'un dossier ».

Remarques

- Si 99 messages ont été enregistrés dans un dossier, il est impossible de diviser un message. Dans ce cas, réduisez le nombre de messages à 98 ou moins en effaçant les messages inutiles ou en déplaçant certains messages vers un autre dossier avant de diviser un message.
- Si vous divisez un message contenant un réglage d'alarme, ce réglage est uniquement maintenu pour l'ancien message divisé.
- Il est impossible de diviser un message au cours de la première ou de la dernière seconde.
- Si vous divisez fréquemment un message, l'appareil risque de ne plus pouvoir effectuer cette opération.
- Une fois un message divisé, il est impossible de combiner les messages divisés avec l'enregistreur IC.
- Si vous divisez les messages trop fréquemment pendant que l'appareil les enregistre, le phénomène suivant peut se produire : le voyant OPR clignote et l'appareil ne fonctionne plus pendant un certain temps. Il ne s'agit pas d'un problème de fonctionnement. Attendez que l'indicateur OPR s'éteigne.

Déplacement de messages vers un autre dossier

— Fonction de déplacement

Vous pouvez déplacer les messages enregistrés vers un autre dossier.

Exemple : Déplacement du message 3 du dossier A au dossier C

- 1 L'appareil étant arrêté, sélectionnez le message que vous souhaitez déplacer.**
- 2 Appuyez sur DISPLAY/MENU pendant plus d'une seconde jusqu'à ce que « MODE » s'affiche.**
- 3 Appuyez sur **◀◀** ou sur **▶▶** + pour afficher « MOVE », puis appuyez sur **▶■**PLAY/STOP.**
L'indication du dossier de destination clignote.
- 4 Appuyez sur **◀◀** ou sur **▶▶** + pour sélectionner le dossier vers lequel vous souhaitez déplacer le message (C dans ce cas).**
- 5 Appuyez sur **▶■**PLAY/STOP.**
Le message est déplacé vers le dossier de destination.
- 6 Appuyez sur **■**STOP pour quitter le mode menu.**

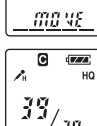
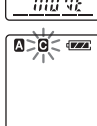
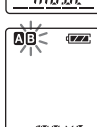
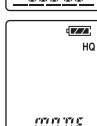
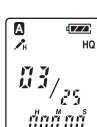

Pour annuler le déplacement du/des message(s)

Appuyez sur **■**STOP avant l'étape 5.

Remarque

La fonction de déplacement ne duplique pas les messages dans un autre dossier. Lorsque vous déplacez un message vers un autre dossier, il est supprimé de son dossier de départ.

Lecture d'un message à une heure déterminée avec une alarme

Vous pouvez activer une alarme sonore et démarrer la lecture d'un message à une heure donnée. Si vous sélectionnez « B-ONLY » à l'étape 6, une alarme retentit et la lecture ne démarre pas.

- 1** Sélectionnez le dossier (voir la section « Sélection du dossier » au recto) et affichez le message que vous souhaitez lire avec une alarme.



- 2** Activez le mode de réglage de l'alarme.

- ① Appuyez sur DISPLAY/MENU pendant plus d'une seconde jusqu'à ce que « MODE » s'affiche.



- ② Appuyez sur - I◀◀ ou sur ▶▶I + pour sélectionner « ALARM OFF ». (Si l'alarme est déjà réglée sur le message sélectionné, « ALARM ON » s'affiche. Si vous ne souhaitez pas modifier le réglage, appuyez sur ■STOP et quittez le mode menu).



Remarque

« ALARM OFF (ou ON) » ne s'affiche pas et l'alarme ne peut pas être réglée si l'horloge n'a pas été réglée ou si aucun message n'a été enregistré dans le dossier sélectionné.

- ③ Appuyez sur ▶■PLAY/STOP.

« OFF » se met à clignoter.

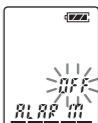

- ④ Appuyez sur - I◀◀ ou sur ▶▶I + pour sélectionner « ON ».

« ON » commence à clignoter.



- ⑤ Appuyez sur ▶■PLAY/STOP.

« DATE » clignote dans la fenêtre d'affichage.



- 3** Réglez la date de l'alarme.

Pour reproduire un message à une date déterminée

(le message sera reproduit chaque année à la même date et à la même heure, jusqu'à ce que vous effaciez le message)

- ① Appuyez sur ▶■PLAY/STOP lorsque « DATE » clignote. Les chiffres de l'année clignotent.



- ② Appuyez sur - I◀◀ ou ▶▶I + pour sélectionner les chiffres des années et appuyez sur ▶■PLAY/STOP. Les chiffres du mois se mettent à clignoter.



- ③ Appuyez sur - I◀◀ ou ▶▶I+ pour sélectionner les chiffres du mois, puis appuyez sur ▶■PLAY/STOP. Les chiffres du jour se mettent à clignoter.



- ④ Appuyez sur - I◀◀ ou ▶▶I+ pour sélectionner les chiffres du jour.

Pour reproduire un message une fois par semaine

Appuyez sur - I◀◀ ou ▶▶I+ pour sélectionner le jour de la semaine.



Pour reproduire un message chaque jour à la même heure

Appuyez sur - I◀◀ ou ▶▶I+ pour sélectionner « DAILY ».

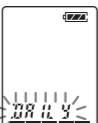

- 4** Appuyez sur ▶■PLAY/STOP.

Les chiffres de l'heure se mettent à clignoter.



- 5** Réglez l'heure de l'alarme.

- ① Appuyez sur - I◀◀ ou ▶▶I+ pour sélectionner les chiffres de l'heure et appuyez ensuite sur ▶■PLAY/STOP.

Les chiffres des minutes se mettent à clignoter.



- ② Appuyez sur - I◀◀ ou ▶▶I+ pour sélectionner les chiffres des minutes et appuyez ensuite sur ▶■PLAY/STOP.

« B-PLAY » s'affiche.

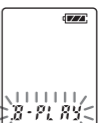

- 6** Réglez l'alarme sonore.

- ① Appuyez sur - I◀◀ ou sur ▶▶I + pour choisir le son de l'alarme entre « B-PLAY » (pour lire le message après l'alarme) ou « B-ONLY » (pour l'alarme uniquement).

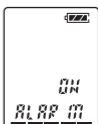

- ② Appuyez sur ▶■PLAY/STOP.

L'indication « ALARM ON » s'affiche.

- 7** Appuyez sur ■STOP pour quitter le mode de menu.



«(•)» s'affiche lorsque vous sélectionnez un numéro de message pour lequel une alarme a été programmée.

A l'heure programmée, l'alarme retentit pendant environ 10 secondes et le message sélectionné est reproduit.

Pendant la lecture du message, l'indication « ALARM » clignote dans la fenêtre d'affichage.

Lorsque la lecture se termine, l'appareil s'arrête automatiquement au début de ce message.

Pour réécouter le même message

Appuyez sur ►■PLAY/STOP. Le même message est de nouveau reproduit à partir du début.

Pour annuler la programmation de l'alarme avant le début de la lecture

Appuyez sur ■STOP pendant que l'alarme sonore retentit. Vous pouvez l'arrêter même si la fonction HOLD est activée.

Remarques

- Vous ne pouvez pas programmer l'alarme si vous n'avez pas réglé l'horloge ou si le fichier sélectionné ne comporte aucun message (l'appareil ne passe pas en mode de programmation de l'alarme lorsque vous appuyez sur DISPLAY/MENU à l'étape 2).
- Si vous essayez de programmer l'alarme pour reproduire un message à une heure précédemment programmée pour un autre message, l'indication « PRE SET » s'affiche pour empêcher une nouvelle programmation.
- Si vous essayez de régler l'alarme à une heure antérieure à l'heure en cours, l'indication « BACK-D » apparaît dans la fenêtre d'affichage et vous ne pouvez pas régler l'alarme.
- Si l'heure de programmation de l'alarme survient pendant la lecture d'un autre message, la lecture s'arrête et le nouveau message est reproduit.
- Si l'heure de programmation de l'alarme survient pendant un enregistrement, l'alarme retentit pendant 10 secondes après la fin de l'enregistrement et la lecture démarre. L'indication « (●) » clignote pendant que l'alarme est activée.
- Si plusieurs alarmes sont programmées pendant un enregistrement, seul le premier message est reproduit.
- Si l'heure de programmation de l'alarme vient alors que l'appareil se trouve en mode de menu, l'alarme retentit et le mode de menu est désactivé.
- Si vous effacez le message pour lequel vous avez programmé une alarme, la programmation de l'alarme est elle aussi effacée.
- Si vous divisez un message comportant un réglage d'alarme, la lecture s'arrête à l'endroit où vous avez divisé le message.
- Vous pouvez régler le volume de lecture à l'aide de la commande VOL.
- Si l'heure de programmation de l'alarme survient pendant une procédure d'effacement, l'alarme retentit pendant 10 secondes après la fin de l'enregistrement et la lecture démarre.
- La programmation de l'alarme n'est pas désactivée lorsque la lecture d'un message avec une alarme programmée se termine. Pour désactiver la programmation de l'alarme, voir ci-dessous.

Pour annuler ou modifier le réglage de l'alarme

- 1 Sélectionnez le message pour lequel vous avez réglé l'alarme afin de le lire, puis appuyez sur DISPLAY/MENU pendant plus d'une seconde afin de passer en mode de menu.
- 2 Appuyez sur - ◀◀ ou sur ▶▶ + pour sélectionner « ALARM ON ».
- 3 Appuyez sur ►■PLAY/STOP pour faire clignoter « ON ».
- 4 **Pour désactiver la programmation de l'alarme :**
Appuyez sur - ◀◀ ou ▶▶+ pour faire clignoter « OFF » et appuyez sur ►■PLAY/STOP.
Pour modifier le réglage de l'alarme : appuyez sur ►■PLAY/STOP. Lorsque la date de l'alarme est affichée, suivez les étapes 3 à 6 de la section « Lecture d'un message à une heure déterminée avec une alarme » pour modifier le réglage de l'alarme.
- 5 Appuyez sur ■STOP pour quitter le mode de menu.

Prévention des manipulations accidentelles — Fonction HOLD

Faites glisser le commutateur HOLD sur « ON ».

« HOLD » s'affiche pendant 3 secondes pour indiquer que toutes les fonctions des touches sont verrouillées.

Lorsque la fonction HOLD est activée en cours d'arrêt, l'affichage est désactivé une fois que « HOLD » est affiché.

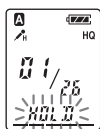
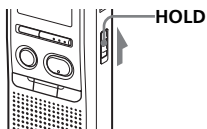

Pour annuler la fonction HOLD

Faites glisser le commutateur HOLD sur « OFF ».

Remarque

Si la fonction HOLD est activée pendant un enregistrement, désactivez la fonction HOLD avant d'arrêter l'enregistrement.

Conseil

Même si la fonction HOLD est activée, vous pouvez arrêter l'alarme. Pour arrêter l'alarme ou la lecture, appuyez sur ■STOP.

Sélection du mode d'affichage

Vous pouvez sélectionner le mode d'affichage pour les modes d'arrêt, d'enregistrement et de lecture.

Chaque fois que vous appuyez sur DISPLAY/MENU, le mode d'affichage change selon la séquence suivante :

A propos de l'affichage de l'heure

Si vous ne manipulez pas l'appareil pendant plus de 3 secondes en mode d'arrêt, la fenêtre d'affichage indique l'heure, quel que soit le réglage du mode d'affichage.

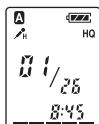

Compteur :

Durée de lecture/d'enregistrement écoulée d'un message

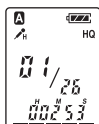

Durée restante (REMAIN) :

En mode de lecture : indication de la durée restante d'un message. En mode d'arrêt et d'enregistrement : indication de la durée d'enregistrement restante.

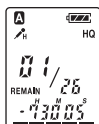

Date enregistrée (REC DATE)* :

La date du message en cours a été enregistrée.

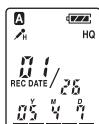

Heure enregistrée (REC DATE)** :

L'heure du message en cours a été enregistrée.

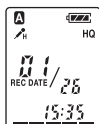

* Si l'horloge n'est pas réglée, l'indication « --Y--M--D » s'affiche.

** Si l'horloge n'est pas réglée, l'indication « --:-- » s'affiche.

Désactivation du bip sonore

BEEP ON : Un bip sonore retentit pour indiquer que l'opération exécutée est acceptée.

BEEP OFF : Aucun bip ne retentit, sauf pour l'alarme et le programmeur.

- 1** Appuyez sur **DISPLAY/MENU** pendant plus d'une seconde jusqu'à ce que « **MODE** » s'affiche.



- 2** Appuyez sur **- I◀◀** ou **▶▶ I+** pour afficher « **BEEP ON (ou OFF)** » et appuyez ensuite sur **▶■PLAY/STOP**.

« ON (ou OFF) » se met à clignoter.

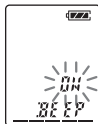

- 3** Appuyez sur **- I◀◀** ou **▶▶ I+** pour sélectionner « **ON** » ou « **OFF** » et appuyez ensuite sur **▶■PLAY/STOP**.

Le réglage est terminé.



- 4** Appuyez sur **■STOP** pour quitter le mode de menu.

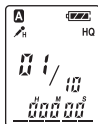

Modification du mode d'enregistrement

HQ : vous pouvez enregistrer avec un son de meilleure qualité (son monaural).

SP : Les enregistrements effectués dans ce mode sont d'une meilleure qualité sonore (son mono).

LP : Permet d'enregistrer sur une plus longue durée (son mono).

- 1** Appuyez sur **DISPLAY/MENU** pendant plus d'une seconde jusqu'à ce que « **MODE** » s'affiche.

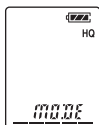

- 2** Vérifiez que « **MODE** » s'affiche et appuyez sur **▶■PLAY/STOP**. « HQ (ou SP, LP) » clignote.



- 3** Appuyez sur **-◀◀** ou **▶▶+** pour sélectionner « **HQ** », « **SP** » ou « **LP** » et appuyez sur **▶■PLAY/STOP**.

Le réglage est maintenant terminé.

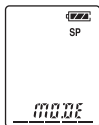

- 4** Appuyez sur **■STOP** pour quitter le menu.

Le réglage est activé et l'écran normal apparaît.

Si l'appareil reste inutilisé pendant plus de 3 secondes, l'affichage indique l'heure et le mode d'enregistrement sélectionné s'affiche.

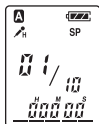

Lecture continue de tous les messages d'un dossier

CONT ON : permet de lire tous les messages d'un dossier en continu.

CONT OFF : la lecture s'arrête à la fin de chaque message.

- 1** Appuyez sur **DISPLAY/MENU** pendant plus d'une seconde jusqu'à ce que « **MODE** » s'affiche.



- 2** Appuyez sur **- I◀◀** ou **▶▶ I+** pour afficher « **CONT** » et appuyez ensuite sur **▶■PLAY/STOP**.

« OFF (ou ON) » se met à clignoter.



- 3** Appuyez sur **- I◀◀** ou **▶▶ I+** pour sélectionner « **ON** » ou « **OFF** » et appuyez ensuite sur **▶■PLAY/STOP**.

Le réglage est à présent terminé.



- 4** Appuyez sur **■STOP** pour quitter le mode de menu.

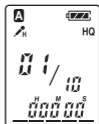

Spécifications

Support d'enregistrement

Mémoire flash intégrée 64 Mo enregistrement monophonique

Durée d'enregistrement

HQ : 7 heures 30 minutes

SP : 20 heures 5 minutes

LP : 37 heures 5 minutes

Plage de fréquences

HQ : 260 Hz à 6 800 Hz

SP : 220 Hz à 3 400 Hz

LP : 220 Hz à 3 100 Hz

Haut-parleur

environ 2,8 cm diam.

Puissance de sortie

250 mW

Entrée/Sortie

- Prise écouteurs (mini prise) pour 8 - 300 Ω écouteur/casque d'écoute
- Prise microphone (mini prise, monaurale) Auto-alimenté par fiche Niveau d'entrée minimum 0,6 mV

Alimentation

Deux piles alcalines LR03 (AAA) : 3 V CC

Dimensions (l/h/p) (parties saillantes et commandes non comprises)

34,6 \times 109,5 \times 18,0 mm

Poids (avec les piles)

65 g

Accessoires fournis

Mode d'emploi (1)

Piles alcalines LR03 (taille AAA) (2) (pour les Etats-Unis, le Canada et le modèle touriste uniquement)

Casque d'écoute (1) (à l'exclusion des Etats-Unis, du Canada, de l'Europe et du modèle touriste)

Etui de transport (1) (à l'exclusion des Etats-Unis, du Canada, de l'Europe et du modèle touriste)

Accessoires en option

Microphone condensateur à électret ECM-DM5P, ECM-Z60, ECM-TL1 (pour l'enregistrement téléphonique)

Câble de raccordement audio RK-G64HG /RK-G69HG (à l'exception de l'Europe)

Haut-parleur actif SRS-T88, SRS-T80

Il est possible que votre revendeur ne dispose pas de certains accessoires en option mentionnés ci-dessus. Pour plus de détails, veuillez vous adresser à votre revendeur.

La conception et les spécifications sont sujettes à modifications sans préavis.