



MARQUE: THOMSON

REFERENCE : 32WT45ES ARGENT

CODIC: 0327816



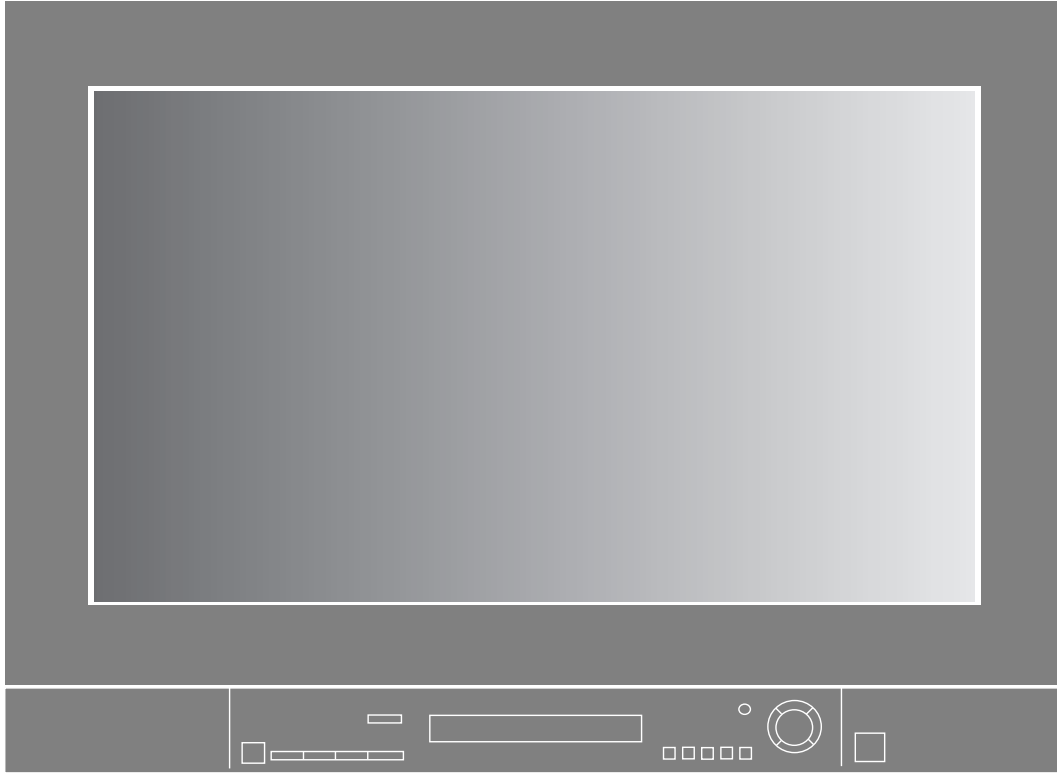

TV/DVD

Manuel d'utilisation
Bedienungsanleitung

Manuale di utilizzazione
User manual

Εγχειρίδιο χρήσης
Manual de utilización

Manual de utilização



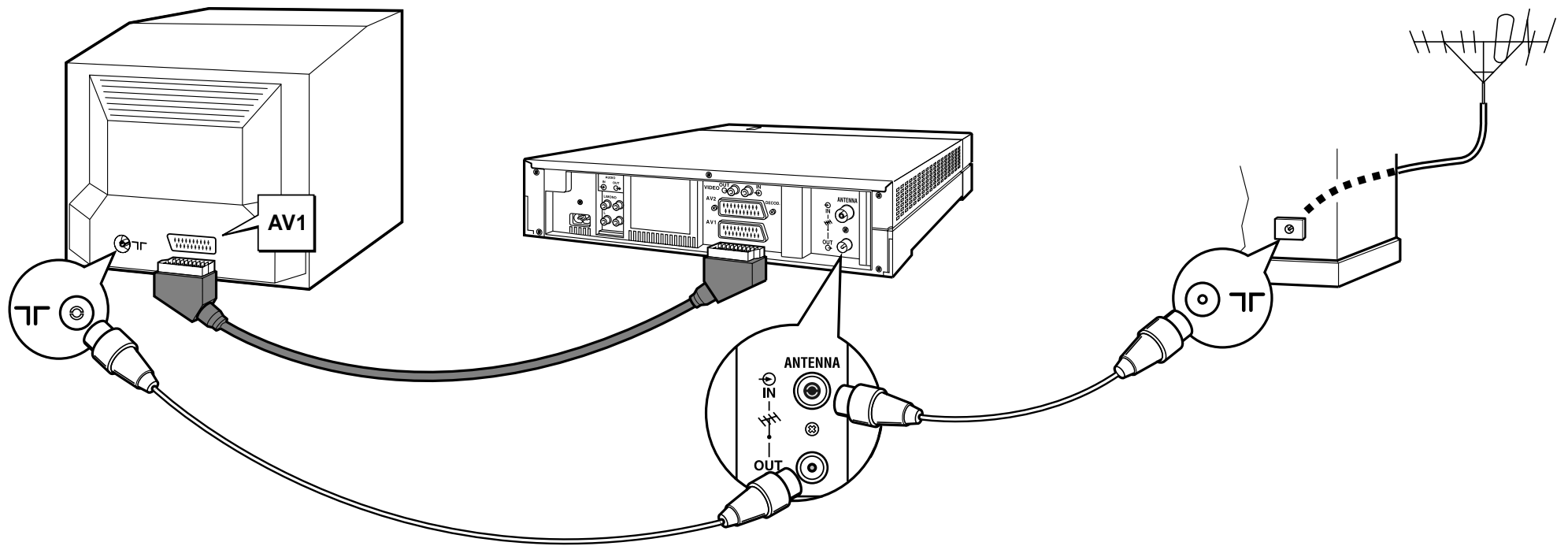

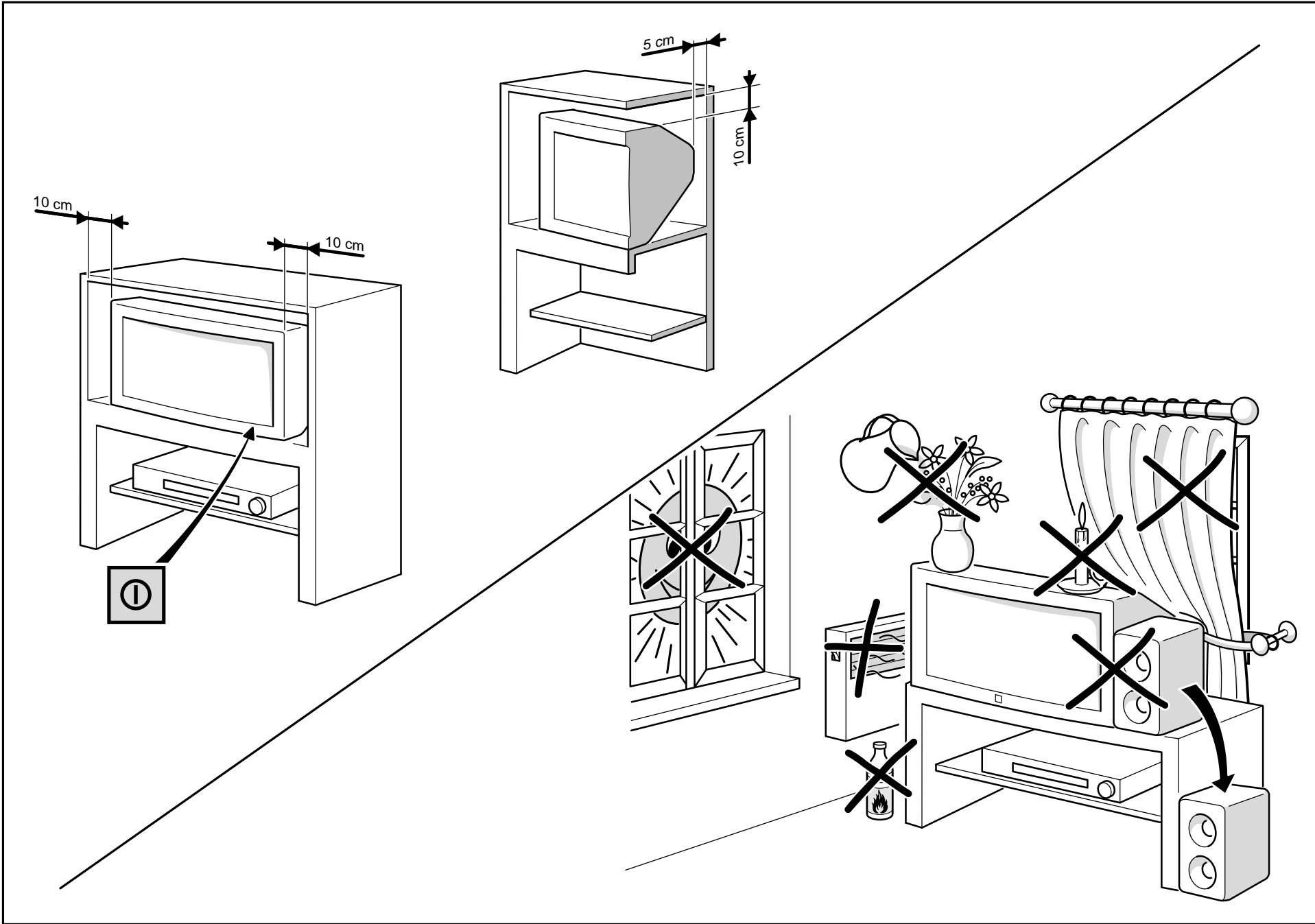

Sommaire

Précautions	2	Menus en mode DVD	11
Mise en service	3	Télécommande DVD	12
Première installation	4	Lecture	13
<i>Langue - Pays - installation automatique</i>		<i>Lecture simple, types de disques, Loupe</i>	
Classement des chaînes	4	Modes de lecture	14
<i>Ordonner - Nommer - Effacer</i>		Affichage	15
Compléter l'installation	5	Son	15
<i>Installation manuelle ou ultérieure</i>		Langues préférentielles	16
<i>Réglages personnels et préférentiels</i>		Verrouillage	17
Télécommande TV	6	Menus Info	18
Utilisation quotidienne	7	<i>Accès direct , Lecture répétée</i>	
<i>Sélection et défilement des chaînes</i>		<i>Repères , Audio , Sous-titres,</i>	19
<i>Sélection des appareils connectés (AV)</i>		<i>Angles de caméra, Modes de lecture,</i>	
<i>Réglage du volume et coupure son</i>		<i>Introscaan, Canal audio</i>	
<i>Zoom - Affichage d'informations</i>		Télécommande : autres appareils	20
<i>Verrouillage du TV/DVD</i>		Raccordements	21
<i>Arrêt du TV/DVD - Liste des chaînes - Heure</i>		Les menus TV	22
Le son Stéréo/Nicam/Dolby Virtual	8	Les menus principaux DVD	23
Le télétexte	9		
Program Info (guide des programmes)	10		

Ce document est commun à plusieurs modèles d'appareils. Certaines fonctions ou certains réglages peuvent être absents du modèle que vous avez acheté. Reportez-vous au tableau séparé pour connaître les principales fonctions du modèle que vous possédez.

Les **fonctions optionnelles** sont signalées par le pictogramme suivant : 

La **référence commerciale** de votre appareil se trouve sur une étiquette, au **dos** de celui-ci, et sur la couverture du manuel d'utilisation.

Précautions

• Sécurité

Assurez-vous que l'alimentation secteur de votre maison correspond à celle indiquée sur la plaque signalétique au dos de l'appareil.

Les composants de cet appareil sont sensibles à la chaleur. La **température maximale** ambiante ne doit pas dépasser **35°** Celsius. Ne couvrez pas les ouvertures de ventilation à l'arrière ou sur le côté de l'appareil. Laissez suffisamment d'espace autour pour assurer une ventilation correcte.

L'**humidité** des locaux où est placé l'appareil ne doit pas dépasser un taux hygrométrique de **85 %**. Si vous devez utiliser votre appareil à l'extérieur, **évit**ez de l'**exposer à l'eau** de pluie ou aux éclaboussures.

Le passage d'une atmosphère froide à une ambiance chaude peut provoquer de la **condensation** sur l'écran (et sur certains composants à l'intérieur de l'appareil). Laissez-la disparaître d'elle-même avant de remettre l'appareil en marche.

En cas d'**absence prolongée**, éteignez l'appareil avec l'interrupteur marche/arrêt. Même à l'arrêt, certains composants restent en contact avec le réseau électrique. Pour l'isoler complètement vous devez débrancher la fiche d'alimentation de la prise secteur. Selon les modèles l'interrupteur marche/arrêt est placé devant ou sur le côté de l'appareil.

En cas d'**orage**, il est recommandé d'isoler l'appareil du réseau électrique et de l'antenne afin de ne pas le soumettre à des surcharges électriques ou électromagnétiques qui peuvent l'endommager. A cette fin, laissez la **fiche secteur** et la **fiche d'antenne** accessibles pour les **débrancher**.

Débranchez immédiatement l'appareil si vous constatez qu'il dégage une **odeur de brûlé** ou de la **fumée**. En aucun cas vous ne devez ouvrir l'appareil vous-même, vous risquez **l'électrocution**.

L'appareil est équipé d'un blindage suffisant pour éviter l'émission de **rayons X** vers l'extérieur. Les interventions de **personnel non qualifié**, les modifications de la haute tension ou le remplacement du tube par un modèle non conforme aux prescriptions du constructeur peuvent provoquer une forte **augmentation du rayonnement X**. Un appareil modifié de cette façon ne répond plus aux spécifications d'origine et ne doit pas être remis en marche.

N'ouvrez jamais l'appareil ni aucun de ses éléments. Cela peut être dangereux pour vous et pour certaines pièces fragiles. Vous risquez de recevoir une **décharge électrique** ou un **contact avec le rayon laser**. N'essayez pas de regarder à l'intérieur de l'appareil, ni par l'ouverture du tiroir, ni par tout autre ouverture.

THOMSON multimedia dégage sa responsabilité en cas d'utilisation non conforme aux indications de cette notice.

• Entretien

Nettoyez l'écran avec un produit pour vitre et le reste de l'appareil avec un chiffon doux et un détergent neutre. Dépoussiérez régulièrement les ouvertures de ventilation à l'arrière ou sur le côté. L'utilisation de solvants, de produits abrasifs ou de produits à base d'alcool risque d'endommager l'appareil.

Si un objet ou un liquide entrainé dans l'appareil, retirez immédiatement la prise d'alimentation et faites-le contrôler par un technicien agréé.

• Démagnétisation

Des enceintes dont l'isolation magnétique est insuffisante ou tout autre champ magnétique important peuvent provoquer l'apparition de tâches de couleurs sur l'écran.

Pour éliminer ces tâches, éloignez la source du champ magnétique du téléviseur, éteignez-le avec l'interrupteur marche/arrêt et rallumez-le 15 minutes après.

• Pour vos disques

Toujours ...

- traitez toujours vos disques avec précaution. Ne les saisissez que par le bord ou par l'orifice au centre,

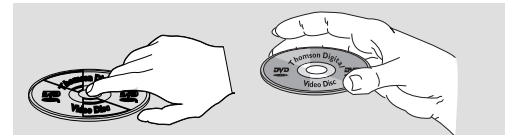

- chargez-les toujours avec le côté imprimé vers le haut, (s'il s'agit d'un disque à 1 face),
- déposez-les toujours avec soin dans l'encoche du tiroir prévue à cet effet,
- utilisez toujours un chiffon doux pour les nettoyer si nécessaire en partant du centre vers le bord,
- rangez-les toujours dans leur pochette et en position verticale.

Jamais ...

- ne fermez jamais le tiroir à disque avec deux disques ou si le disque n'est pas correctement placé dans l'encoche,
- ne passez jamais de disques cassés, avec des éclats ou bien déformés et n'essayez pas non plus de les réparer avec du papier collant ou de la colle,
- n'écrivez jamais sur le disque,
- ne bougez jamais le lecteur pendant qu'il est en train de lire un disque,
- ne rayez jamais les disques et ne les exposez jamais directement aux rayons du soleil, à une humidité ou une température importante,
- n'essayez jamais de lire un CD photo ou un CD-R avec ce lecteur.
- n'utilisez jamais de spray, ni d'essence, ni de liquides antistatiques, ni toute autre solution pour enlever toute souillure du disque. Essuyez-le doucement avec un chiffon doux et humidifié (avec de l'eau seulement), du centre vers la périphérie, mais jamais en effectuant des mouvements circulaires qui risqueraient de provoquer des rayures pouvant entrainer des parasites à la lecture.

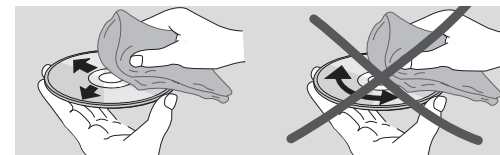

Si, après le démarrage d'un disque, vous entendez des bruits inhabituels ou des vibrations provenant de l'appareil, appuyez rapidement sur la touche STOP de la télécommande ou de l'appareil.

Mise en service

Suivez les instructions de cette page pour mettre en service votre TV/DVD et sa télécommande avant d'accéder à la procédure d'installation des chaînes décrite à la page suivante.



1 Placez les piles dans la télécommande.

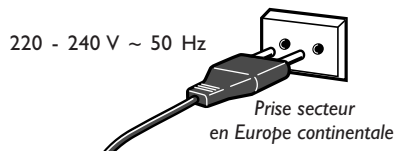

2 Branchez le TV/DVD à une prise secteur.

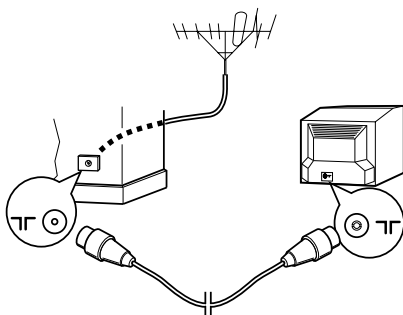

3 Branchez l'antenne extérieure ou le réseau câblé sur la prise à l'arrière du TV/DVD.

Nous vous conseillons, dans un premier temps, de **ne pas raccorder au TV/DVD vos autres appareils** (magnétoscope, décodeur, etc) afin de ne pas compliquer la procédure d'installation par des manipulations supplémentaires. Vous le ferez lorsque vous aurez terminé l'installation des chaînes en vous reportant à la page 21 de ce manuel.

Magnétoscope NexTView-Link (voir schéma à la fin du manuel)

Si vous possédez un magnétoscope **NexTView-Link** vous devrez le raccorder au TV/DVD (prise AV1) à l'aide d'un câble SCART/Péritélévision (21 broches, toutes câblées) **avant** de procéder à la première installation de la page 4.

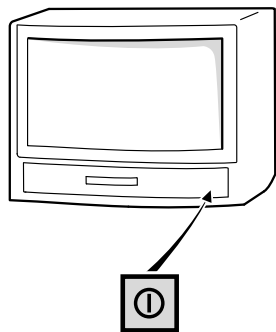

4 Mettez en marche le TV/DVD en appuyant sur la touche marche-arrêt ①.

La première fois que vous mettez en marche le TV/DVD, le menu de choix des langues apparaît.

5 Poursuivez en page 4 pour une **Première installation** ou en page 5 pour une mise à jour des chaînes si le TV/DVD a déjà été réglé.

Le raccordement d'autres appareils aux prises AV (Audio Video) est détaillé à la page 21. Avant de vous y reporter procédez à la **Première installation** (page suivante) afin d'éviter d'éventuels problèmes de sélection d'appareils.

Plus d'infos ...

INSTALLATION DES PILES :

Insérez deux piles de type LR06 ou AA.

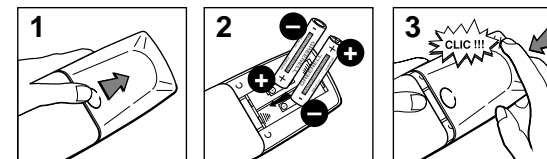

Respectez l'environnement et la loi ! Avant de jeter des piles (ou des accumulateurs), informez-vous auprès de votre distributeur pour savoir si elles (ou ils) font l'objet d'un recyclage spécial, et s'il peut se charger de les récupérer.

PRISE ANTENNE : (75 ohms - VHF / UHF / câble)

La prise antenne, située à l'arrière du TV/DVD, permet le raccordement de l'antenne extérieure ou celui d'un autre appareil équipé d'un modulateur (magnétoscope, récepteur satellite, etc).

FICHE SECTEUR :

La fiche secteur permet d'alimenter votre TV/DVD. Il ne doit être alimenté exclusivement qu'avec une tension alternative de 220 - 240 V ~ 50 Hz. Il ne doit pas être raccordé à un réseau délivrant du courant continu. Si la fiche est détachée du cordon, ne la branchez en aucun cas à une prise secteur car il y a danger d'électrocution.

PRISE SECTEUR AU ROYAUME-UNI

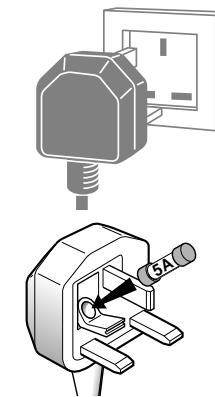

Les appareils prévus pour le Royaume-Uni sont livrés avec un cordon secteur équipé d'une prise moulée.

Cette prise contient des éléments de sécurité qu'il ne faut pas remplacer par un modèle quelconque du commerce. Elle est munie d'un fusible qui protège votre TV/DVD. Si votre appareil ne fonctionne plus, le fusible peut être fondu. Dans ce cas, remplacez-le par un fusible identique de 5 ampères certifié par l'ASTA ou le BSI (BS 1362).

Première installation

La première installation consiste à effectuer les réglages nécessaires à la recherche et à la mise en mémoire de toutes les chaînes que vous pouvez recevoir dans votre région. Mettez le téléviseur en marche avec l'interrupteur marche-arrêt ① en façade et suivez pas à pas les étapes 1 à 7 de cette page.

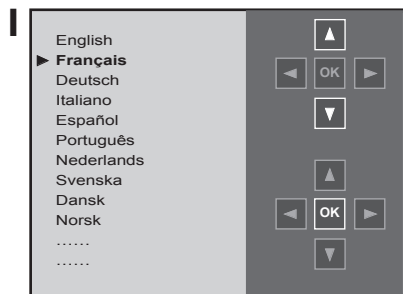

A la première mise en marche du TV/DVD, le menu du choix des langues apparaît (1). S'il n'apparaît pas, mettez le TV/DVD en veille en appuyant sur la touche de la télécommande. Appuyez plusieurs secondes sur la touche **pr - du TV/DVD jusqu'à l'apparition du menu.**



1 Choisissez la langue des menus avec les touches ou .

2 Validez avec . Une liste des pays apparaît.

3 Choisissez le pays avec les touches ou .

Il s'agit du pays où vous vous trouvez, ou celui dont vous souhaitez recevoir les chaînes si vous êtes frontalier.

4 Validez avec . Un message de bienvenue apparaît.

5 Lancez l'installation automatique en appuyant sur .

Le menu qui apparaît vous renseigne sur la progression de l'installation. Attendez le message de fin d'installation avant de quitter le menu, sinon toutes les chaînes ne seront pas mémorisées. Selon le nombre de chaînes que vous pouvez recevoir, l'installation automatique peut durer jusqu'à 10 minutes.



6 En fonction du pays que vous avez choisi à l'étape 3, le TV/DVD rangera les chaînes dans un ordre prédéfini. Si vous souhaitez modifier ce classement, nommer ou renommer vos chaînes, supprimer les chaînes mémorisées 2 fois, appuyez sur et suivez les indications du **Classement des chaînes**.

7 Si vous ne souhaitez pas réorganiser vos chaînes, quittez le menu avec la touche **exit** et reportez-vous à l'utilisation quotidienne en page 6.

La langue choisie à l'étape 1 est automatiquement sélectionnée pour la partie DVD. Cependant, vous pouvez personnaliser la partie DVD (langue des menus, des dialogues, ou des sous-titres - affichages à l'écran - verrouillage parental) : reportez vous aux pages 15 à 17.

Plus d'infos ...

Langues et pays : la liste des langues et des pays est fonction des modèles.

Décodeur : Si vous raccordez un décodeur sur la prise AV1, vous devrez, après la première installation, afficher le menu d'installation manuelle et valider l'option **Décodeur**. Reportez-vous à la page 5.

Chaînes manquantes : la recherche des chaînes s'effectue en fonction du pays sélectionné, reportez-vous au chapitre Installation manuelle pour installer des chaînes qui n'auraient pas été trouvées. Dans le cas de réseaux câblés si certaines chaînes n'ont pas été trouvées, sélectionnez **Autre** à la place d'un pays et relancez une mise à jour automatique.

Installations ultérieures : affichez le **SOMMAIRE INSTALLATION** (voir page 6) et choisissez selon le cas **Mise à jour auto** ou **installation auto**. Suivez ensuite les indications en bas de l'écran.

• La **Mise à jour auto**, vous permet d'installer des chaînes récemment mises en service ou de compléter votre installation si certaines chaînes sont absentes ou mal installées.

• L'**Installation auto**, est utile pour des installations ultérieures à la première installation (suite à un déménagement). Elle efface toutes les chaînes mémorisées antérieurement. Pour l'installation d'une nouvelle chaîne, il est préférable d'utiliser la **Mise à jour auto**, ou l'**Installation manuelle**.

Classement des chaînes : lors de la Première installation, votre TV/DVD a recherché les chaînes en leur donnant un numéro et un nom en fonction du pays choisi. Le menu **CLASSEMENT DES CHAÎNES** vous permet de modifier ces réglages. Vous pourrez **nommer** les chaînes dont le nom n'aurait pas été trouvé, **changer l'ordre** des chaînes et **effacer** les chaînes en double ou de mauvaise qualité. Suivez les messages en bas de l'écran. Identifiez les chaînes en vous aidant d'un magazine des programmes TV.

• **Classer vos chaînes** : sélectionnez la ligne **Chaîne**. Cherchez la chaîne à laquelle vous souhaitez attribuer le numéro 1 avec les touches **pr +**, **pr -** ou en vous aidant des logos des chaînes. Le numéro déjà attribué apparaît à la ligne **Chaîne**. Sélectionnez la ligne **Permuter avec**, tapez **01** et appuyez sur **ok**. La chaîne passe en première position : les deux chaînes sont permutées. Procédez de même pour les autres chaînes.

• **Effacer une chaîne** : sélectionnez la ligne **Chaîne** et passez vos chaînes en revue avec **pr +** et **pr -** ou . Lorsque vous arrivez sur une chaîne à effacer sélectionnez **Effacer chaîne** et appuyez sur **ok**.

• **Changer le nom** : sélectionnez la ligne **Changer de nom**, et choisissez le caractère à modifier avec les touches . Faites défiler l'alphabet avec les touches **1** et **2**. Le nom sera pris en compte lorsque vous changerez de ligne ou quitterez le menu avec **exit**.

Compléter l'installation

Les réglages de cette page seront utiles si vous constatez que certaines chaînes n'ont pas été mémorisées lors de la première installation ou de la mise à jour automatique. Cela peut se produire si vous installez des chaînes à partir d'un réseau câblé. L'installation manuelle des chaînes nécessite d'entrer tous les paramètres d'une chaîne, un par un.

Affichez le **SOMMAIRE INSTALLATION** (appuyez sur la touche **tv menu** de la télécommande pour afficher le menu **SOMMAIRE**, puis sélectionnez le menu **Installation**) et sélectionnez la ligne **Installation manuelle**. Validez avec **ok**. Réglez successivement tous les paramètres de la chaîne que vous souhaitez mettre en mémoire. Suivez les messages en bas de l'écran.

INSTALLATION MANUELLE	
Retour	
Norme	EURO BG
Réception	Antenne
Recherche automatique	< > ■■■■■■■■■■
CH--	
Réglage fin	
Mémoriser sur le n°	--
Nom	----
Décodeur	<input checked="" type="checkbox"/>
Routage du son externe	<input type="checkbox"/>

- Norme** : choisissez la norme de votre pays.
Le choix des normes varie en fonction des modèles de TV/DVD : **France** pour la France et le Luxembourg, **DKK'** pour l'Europe de l'Est et le Moyen-Orient, **I** pour le Royaume-Uni et l'Irlande, **Euro BG** pour l'Europe de l'Ouest.
- Réception** : choisissez le mode de réception des chaînes (chaînes hertziennes ou réseau câblé).
Certains réseaux câblés utilisent les mêmes fréquences que les chaînes hertziennes. Dans ce cas sélectionnez **Antenne** au lieu de **Câble**.
- Recherche automatique** : tapez le numéro de canal de diffusion de la chaîne ou lancez la recherche avec les touches ◀ ou ▶.
Votre TV/DVD s'arrêtera sur le premier canal trouvé. Si vous souhaitez mémoriser la chaîne correspondante, sélectionnez la ligne **Mémoriser sur le n°**. Sinon continuez la recherche avec les touches ◀ ou ▶.
- Réglage fin** : si les images ne sont pas nettes réglez la mise au point avec les touches ◀ ou ▶.
- Mémoriser sur le n°** : pour valider vos réglages tapez le numéro que vous souhaitez attribuer à la chaîne (ex. : 01 pour TFI). Mémorisez avec **ok**.
- Nom** : si la chaîne est reconnue son nom s'inscrira automatiquement, sinon modifiez le nom proposé ou entrez un nom. Sélectionnez le caractère à modifier avec les touches ◀ ou ▶.
Faites défiler l'alphabet avec les touches **1** et **2**. Changez de caractère avec les touches ◀ ou ▶ et recommencez l'étape 5 ci-dessus.
- Décodeur** : si la chaîne est cryptée et si vous souhaitez brancher un décodeur à la prise AV1 (voir page 21) cochez la case avec les touches ◀ ou ▶ et recommencez l'étape 5 ci-dessus.
- Routage du son externe** : mettez votre décodeur en marche. Si le son est crypté ou si vous n'avez pas de son, activez ou désactivez la case avec les touches ◀ ou ▶ et recommencez l'étape 5 ci-dessus.

Quittez le menu avec **exit**.

Plus d'infos ...

RÉGLAGES PERSONNELS : affichez le **SOMMAIRE INSTALLATION** (appuyez sur la touche **tv menu** de la télécommande pour afficher le menu **SOMMAIRE**, puis sélectionnez le menu **Installation**). Sélectionnez **Réglages personnels**. Validez avec **ok**. Suivez les messages en bas de l'écran pour choisir :

- ▲ **Langue des menus** : choisissez votre langue.
La langue choisie dans la partie TV sera automatiquement sélectionnée pour la partie DVD.
- Rotation d'image** : pour corriger les effets du champ magnétique terrestre et obtenir une image parfaitement alignée horizontalement.
- Pays** : Le choix du pays est important pour l'affichage correct des écrans du télétexte dans la langue correspondante.
- Niveau du son auto** : cochez la case si vous souhaitez garder le même niveau sonore sur toutes les chaînes.
- Nom AV1, AV2, AV3** : donnez un nom à la prise selon l'appareil que vous y brancherez. Choisissez le caractère à modifier avec les touches ◀ ou ▶. A l'aide des touches **1** ou **2**, affichez le caractère souhaité.
- Chaîne pour heure de référence** : sélectionnez la ligne Chaîne pour heure de référence et faites défiler les chaînes avec les touches ◀ ou ▶ jusqu'à ce que l'heure et la date s'affichent en-dessous du numéro de chaîne. La mise à l'heure n'est possible qu'avec des chaînes diffusant du télétexte.
Lorsque l'heure est réglée vous pourrez l'afficher avec la touche **info**. Vous pourrez aussi utiliser la fonction réveil.

Quittez le menu avec **exit**.

RÉGLAGES PRÉFÉRENTIELS : affichez le **SOMMAIRE** en appuyant sur la touche **tv menu** de la télécommande. Sélectionnez **Préférences**. Validez avec **ok**.

- Afficher n° chaîne** : cochez la case pour afficher en permanence le numéro de la chaîne regardée.
- Vidéo AVI** : à l'aide des touches ◀ ▶, précisez ici le type de signal vidéo transmis par l'appareil connecté en AV1. En sélectionnant **Auto**, la reconnaissance du signal (Vidéo, S-Vidéo, RVB) sera automatique. Sélectionnez **RVB** si vous n'avez pas d'image lorsque vous branchez une console de jeux. Procédez de même pour **AV2** et **AV3**.
- Format** : choisissez le format de l'image à l'écran.
Auto : le TV/DVD (16/9) s'adapte au format d'image de l'émission si l'émetteur ou l'appareil raccordé à une prise péritélévision fournit un signal de commande.
16/9 ou **4/3** : choisissez le format si l'image ne s'adapte pas automatiquement. Le format repasse en **auto** si vous changez de chaîne ou si vous éteignez le TV/DVD.
- Volume maximum** : réglez à votre convenance le niveau maximum du volume sonore.
- Ampli externe** : si vous avez branché un amplificateur aux prises CINCH à l'arrière du téléviseur cochez la case. Les enceintes gauche et droite du téléviseur sont alors déconnectées et vous pouvez utiliser les enceintes branchées sur l'amplificateur. Si vous n'utilisez pas l'amplificateur externe, désactivez cette fonction. A défaut vous n'auriez plus de son.

Quittez le menu avec **exit**.

Télécommande TV

Votre télécommande peut commander plusieurs appareils. Cette page vous présente les fonctions de la partie TV. Pour la partie DVD, reportez vous à la page 12; pour commander d'autres appareils, reportez vous à la page 20.

Les touches du clavier, en façade du TV/DVD ont les mêmes fonctions que celles de la télécommande. La touche OPEN/CLOSE, uniquement disponible sur le clavier de l'appareil, sert à ouvrir ou fermer le tiroir du disque.

F
6

TV

Navigation TV



Affichez le **SOMMAIRE** en appuyant une fois sur la touche **tv menu** de la télécommande. A partir du sommaire, vous pourrez accéder à d'autres menus (Son, Image, Heures, etc...) pour le réglage ou l'utilisation courante de votre TV/DVD.



Choisissez un menu.



Validez votre choix.

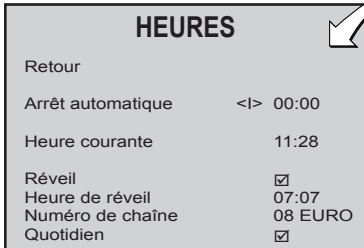

Choisissez une fonction.



- Augmentez ou diminuez une valeur numérique ou une barre de réglage.
- Activez ou désactivez une fonction en cochant une case



Retournez au menu précédent en sélectionnant **Retour** ou quittez les menus avec la touche **exit**.

Menu SOMMAIRE INSTALLATION

SOMMAIRE INSTALLATION

- > **Sortie**
- Installation manuelle
- Mise à jour automatique.
- Installation auto.
- Classement des chaînes
- Réglages personnels

Appuyez sur la touche **tv menu** de la télécommande : le menu **SOMMAIRE** apparaît. Sélectionnez la ligne **Installation** avec les touches ou et validez avec **ok**. Le menu **SOMMAIRE INSTALLATION** est affiché.

les autres touches de commande TV



Pour mettre en veille votre TV/DVD.



Votre télécommande peut commander d'autres appareils tels que des magnétoscopes, des chaînes Hi-Fi ou des récepteurs satellites. Pour commander votre TV/DVD, mettez le sélecteur sur la position **tv+dvd**. Pour commander d'autres appareils, reportez vous en page 20.



Passer du mode TV au mode DVD ou du mode DVD au mode TV.

Chaînes



Passer d'une chaîne à l'autre.

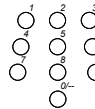

Choisir une chaîne en tapant son numéro. Pour les chaînes à 2 chiffres, tapez d'abord sur la touche 0 (ex. 12, tapez 012).

Programmes audiovisuels



Choisir un appareil connecté sur une prise péritélévision (scart) ou sur les prises cinch : AV1, AV2, AV3.

Le son



Régler le volume sonore. Cette fonction est active sur le TV/DVD quelle que soit la position du sélecteur de fonctions à l'exception de la position hifi.



Interrompre ou rétablir le son.

Les touches de couleur



Appeler le menu Pré-réglages son et image.



Afficher la liste des chaînes.



Afficher le nom de la chaîne, l'heure, le type de son et le zoom. Sur les chaînes qui diffusent un guide des programmes, informations relatives au programme en cours.



Appeler le guide des programmes.



Appeler le télétexte.

Les touches de couleur servent aussi au fonctionnement du télétexte.

IMPORTANT

Si les piles de votre télécommande sont usagées, vous pouvez utiliser les touches du clavier de l'appareil qui ont les mêmes fonctions que les touches de la télécommande.

Utilisation quotidienne

Les explications de cette page vous permettront de régler l'image de votre TV/DVD, de programmer votre appareil en mode réveil ou en mode arrêt automatique. La liste des chaînes visualisera par pages de 10 chaînes, les chaînes mémorisées dans votre TV/DVD en vous permettant d'y accéder directement.

 La plupart des fonctions décrites dans cette section sont disponibles en mode TV uniquement.

Affichez le **SOMMAIRE** avec la touche **tv menu** et sélectionnez le menu **Son**, **Image** ou **Heures**. Validez avec **ok**.

SON

Reportez vous en page 8.

IMAGE

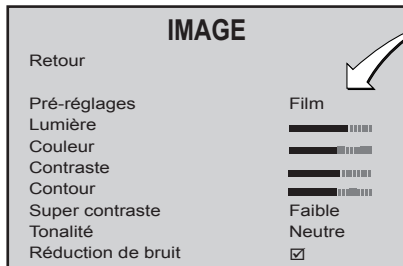

- **Pré-réglages** permet d'optimiser la qualité de l'image en fonction du type d'émission regardée (Film, Studio, Sport, Standard, Personnel).
Sur certains modèles, seules les options **Standard** et **Personnel** sont disponibles.
- **Lumière, Couleur, Contraste, et Contour** règle l'image selon votre goût. Ces réglages seront activés chaque fois que vous choisirez Personnel (voir ci-dessus).
- **Super contraste** règle l'image selon la luminosité ambiante (fort ou faible).
- **Tonalité** règle la balance de la couleur (chaude, neutre ou froide).
- **Réduction de bruit** améliore la qualité de l'image lors de réceptions difficiles.

HEURES

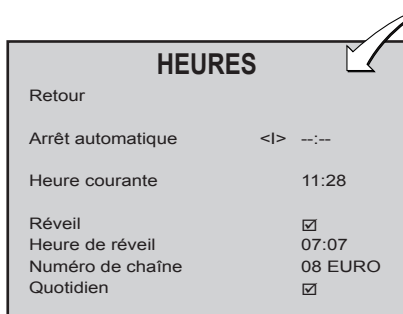

- **Arrêt automatique** règle une durée avant la mise en veille automatique du TV/DVD. Réglez à --:-- pour annuler l'arrêt.
- **Heure courante** permet de régler l'heure si elle n'est pas correcte.
- **Réveil** permet de régler l'heure à laquelle vous souhaitez être réveillé par le TV/DVD. Cochez la case pour afficher les options du menu. Tapez l'heure de réveil. Choisissez la chaîne qui vous réveillera. Cochez la case **Quotidien** pour un réveil journalier. Quittez le menu avec **exit**. Mettez le TV/DVD en veille avec la touche  de la télécommande. Le voyant rouge du TV/DVD clignote. Le TV/DVD se mettra automatiquement en marche à l'heure programmée et s'arrêtera une heure après si vous n'utilisez pas la télécommande.

Verrouillage du TV/DVD : il est possible d'interdire la mise en marche du TV/DVD avec les touches de son clavier. La télécommande est alors indispensable à son utilisation. Vous pouvez verrouiller le TV/DVD de 3 façons :

- en appuyant plus de 3 secondes sur la touche veille  de la télécommande
- en programmant un arrêt automatique (voir ci-dessus)
- en le mettant en veille après la programmation d'une heure de réveil.

Le verrouillage du TV/DVD est signalé par le **clignotement du voyant rouge** de mise en marche. Le TV/DVD ne peut être mis en marche que par la télécommande. Appuyez sur n'importe quelle touche numérique de la télécommande pour le déverrouiller.

Plus d'infos ...

Marche et arrêt du TV/DVD : la mise en marche ou l'arrêt du TV/DVD s'effectue en appuyant sur la touche  en façade. La mise en marche du TV/DVD est indiquée par un **voyant vert** en façade.



Mise en veille et sortie de veille : la mise en veille s'effectue avec la touche  de la télécommande. Cette touche permet d'arrêter votre TV/DVD à partir de la télécommande. La **mise en veille** est indiquée par un **voyant rouge** en façade qui reste sous tension, avec une faible consommation.

Pour rallumer le TV/DVD, appuyez sur une des touches numériques de la télécommande ou sur la touche **ok**.

Lorsque vous commandez le TV/DVD avec la télécommande le voyant en façade **clignote en orange**. Cela vous permet de vérifier le fonctionnement de la télécommande et l'état des piles.

pr + et pr - : pour choisir une chaîne avec la télécommande ou avec les touches de façade. (Pr 01, Pr 02, ... Pr99, AVI, ...)

Touches numériques : pour choisir une chaîne avec les touches 1, 2, 3, etc, ... Pour les chaînes à deux chiffres, appuyez d'abord sur la touche 0 (ex. 12, tapez 012).

Zoom : vous pourrez agrandir les images diffusées en format 4/3 ou letterbox (bandes noires en haut et en bas de l'écran) afin d'éliminer les surfaces sans image. Appuyez d'abord sur **exit** si un menu est à l'écran et sélectionnez l'agrandissement souhaité à l'aide des touches  

ZOOM 0 image 4/3 (bandes noires sur les côtés).

ZOOM I pour des images en letterbox centrées sur l'écran (sans les sous-titres).

ZOOM I (ST) pour des images en letterbox décalées vers le haut pour voir les sous-titres.

CINERAMA image 4/3 remplissant l'écran.

Affichage d'informations : une pression sur la touche **info** affiche à l'écran le numéro et le nom de la chaîne, l'heure, le zoom et le type de son. Si la chaîne regardée diffuse le Program Info, le nom de l'émission et ses heures de début et de fin apparaîtront.

Préférences Son et Image : affichez le menu avec la **touche rouge**, sélectionnez la ligne souhaitée et réglez à votre convenance. Sur certains modèles, une pression sur la touche rouge rappelle les réglages standard.

Arrêt sur image : appuyez brièvement sur la touche **ok**, lorsqu'il n'y a pas de menu à l'écran, pour figer l'image. Pour annuler, appuyez sur n'importe quelle touche.

Liste des chaînes : appuyez sur la touche **list** de la télécommande pour afficher la **LISTE**. Elle est composée au maximum de 10 pages et indique le nom et le numéro de chaque chaîne. Une 11^{ème} page est dédiée aux appareils connectés sur les prises AV.

Pour regarder une des chaînes de la page affichée, tapez sur la télécommande le dernier chiffre du numéro de la chaîne (ex. 5 pour 25). La liste s'efface de l'écran et les images de la chaîne apparaissent.

Quittez le menu avec **exit**.

Le son Stéréo/Nicam/Dolby Virtual

Les explications de cette page vous permettront de régler le son de votre téléviseur en fonction des émissions reçues.

F
8
TV

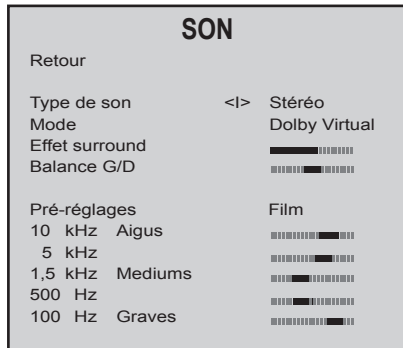

Affichez le **SOMMAIRE**. Sélectionnez la ligne **Son**. Validez avec **ok**. Le menu **SON** apparaît.

Type de son : les choix auxquels vous aurez accès dépendent de l'émission. Sélectionnez la ligne puis choisissez le type de son souhaité.

Mode : les choix auxquels vous aurez accès dépendent du type de son. Sélectionnez la ligne puis choisissez le type de son souhaité. Les modes **Magique** et **Dolby Virtual** ne sont disponibles que si le type de son est stéréo.

Effet surround : cette ligne n'apparaît que si **Dolby Virtual** a été sélectionné à la ligne **Mode**. Sélectionnez la ligne et réglez l'effet surround.

Balance G/D : sélectionnez la ligne, puis équilibrez le son entre les haut-parleurs Gauche et Droit.

Pré-réglages : choisissez le pré-réglage qui convient le mieux au son de la chaîne que vous regardez. Sélectionnez la ligne et choisissez votre réglage.

Personnel correspond à vos réglages de l'égaliseur graphique.

Egaliseur graphique : ajustez la tonalité du son avec les 5 fréquences. Dès que vous réglez l'égaliseur, l'option **Pré-réglages** passe automatiquement sur **Personnel**. Vos réglages sont mémorisés comme étant les nouveaux réglages personnels.

Quittez les menus avec **exit**.

Plus d'infos ...

Type de son

EMISSION	CHOIX
Mono	automatique - mono
Stéréo	mono - stéréo
Dual	son 1 - son 2
NICAM - 3	son 1 - son 2 - son 3
AV	stéréo - son 1 - son 2

Mode

Normal	son d'origine (mono ou stéréo)
Son élargi	effet stéréo pour son mono
Magique	accentuation de l'effet stéréo avec élargissement de la bande passante stéréo (pour les signaux stéréo) ou pseudo-stéréo (pour les signaux mono).
Dolby Virtual	Virtual Dolby Surround. Basé sur le décodage Dolby Surround Pro Logic, le Virtual Dolby Surround reproduit sur deux haut-parleurs les voies Gauche, Droite, Centre et Virtual Surround.

Virtual Dolby Surround

Le système Virtual Dolby Surround utilise une technique de virtualisation évoluée pour simuler l'environnement sonore produit par un système Dolby Surround Pro Logic, en utilisant seulement deux haut-parleurs.

"Dolby" et le symbole du double D  sont des marques déposées de Dolby Laboratories Licencing Corporation. Fabriqué sous licence de Dolby Laboratories Licencing Corporation.

Nicam

Le procédé NICAM consiste à transmettre par voie hertzienne un son numérique stéréo comparable à celui d'un CD audio en complément du son analogique mono habituel. Vous pourrez ainsi recevoir grâce au procédé NICAM un son numérique avec la qualité d'un compact disc laser.

Pré-réglages

Choisissez le réglage qui correspond le mieux à l'émission regardée : films, voix (pour les débats), musique, plat (courbe de réponse plate), standard (réglages usine), personnel (réglages personnels).



Le télétexte



Utilisé dans de nombreux pays sous des appellations diverses (TOP Text, Fasttext, FLOF text, Videotext), le Télétexte est un service gratuit offert par les chaînes de télévision. Ce service constitue une véritable banque d'informations (météo, résultats sportifs, actualité, jeux...) disponible à tout moment. L'accès aux différentes rubriques indiquées à l'écran par des pavés de couleurs se fait par simple pression sur les touches de même couleur de la télécommande.







Appuyez sur la touche **text** pour afficher la page Sommaire du télétexte (page 100). S'il n'y a pas de télétexte sur la chaîne que vous regardez, un message vous l'indique.



Sommaire : pour appeler la page sommaire, sélectionnez 100 avec les touches  ou  et validez avec **ok**.



Affichez une page en tapant les 3 chiffres de son numéro de page (ex : 170). Après un moment la page apparaît. Consultez les pages suivantes ou précédentes avec les touches  .

Pages tournantes : certaines informations occupent plusieurs pages. Elles défilent à l'écran au fur et à mesure de leur réception. Pour arrêter le défilement, sélectionnez **STOP** avec les touches  ou  et validez avec **ok**. Relancez le défilement avec **ok**.

Réponses cachées : pour révéler ou cacher une réponse (jeux), sélectionnez ??? avec les touches  ou  et validez avec **ok**.

Zoom : sélectionnez **ZOOM** avec les touches  ou  et appuyez sur **ok** une fois, pour agrandir le haut de l'écran, une deuxième fois pour agrandir le bas de l'écran, une troisième fois pour rétablir l'affichage normal.

Affichage : pour superposer la page télétexte aux images de la chaîne, sélectionnez **MIX** à l'aide des touches  ou  et validez avec **ok**. Une nouvelle pression sur **ok** ramène à l'affichage normal.

Sous-page : pour accéder directement à une sous-page, sélectionnez "----" avec les touches  ou . Tapez les 4 chiffres du numéro de sous-page (ex : 0003).

Selon les chaînes, l'affichage de la page sous-code peut prendre plusieurs minutes.

Accès direct : les touches jaune et bleue permettent d'accéder directement aux pages dont les numéros sont affichés en jaune et bleu en bas de l'écran.

Fasttext : le télétexte Fasttext transmet 4 rubriques en couleurs qui apparaissent en bas de l'écran. Choisissez la rubrique avec les touches de couleur de la télécommande.

TOP text : le télétexte TOP text transmet les pages en les regroupant en rubriques contenant des articles. Sélectionnez la première page d'une rubrique en appuyant sur la touche bleue ou la première page d'un article en appuyant sur la touche jaune.



Plus d'infos ...



Sous-page : certaines chaînes transmettent des pages d'alarme, qui peuvent être affichées à l'heure souhaitée.

Exemple : pour 15h30 tapez 1530 comme numéro de sous-page puis appuyez sur **exit**. Il est bien sûr nécessaire de laisser le TV/DVD en marche sur la chaîne qui transmet la page Alarme.

Fonctions supplémentaires : certaines chaînes fournissent par télétexte un sous-titrage de certaines de leurs émissions ainsi que des flashes d'information réactualisés. Le numéro des pages correspondantes est indiqué dans le sommaire du télétexte.

Une fois la page trouvée, le sous-titrage ou le flash d'information sera incrusté dans l'image TV. Le bandeau de navigation disparaît au bout de quelques secondes. Pour le faire réapparaître, appuyez sur la touche **text**.

Mode page : ce mode de fonctionnement permet d'accéder rapidement aux pages dont les numéros sont affichés. Si la page affichée renvoie à d'autres numéros de page, appuyez sur la touche **text** pour passer en mode pages. Sélectionnez le numéro de page souhaité à l'aide des touches  ou .

Affichez la page avec la touche **ok**. Vous pouvez afficher la page suivante ou précédente à l'aide des touches  ou .





Sortez du mode page avec la touche **text**.

Quittez le télétexte avec la touche **exit**.



Program Info (guide des programmes)



Le guide des programmes est préparé par votre TV/DVD à partir des informations du Têlétexte transmis sur certaines chaînes. Vous ne pourrez accéder au guide des programmes qu'avec les chaînes mémorisées par votre TV/DVD. Selon les services proposés par les chaînes dans le têlétexte il est possible que le guide des programmes ne soit pas disponible. Le guide des programmes vous permet de prendre connaissance des programmes, d'établir une liste des émissions que vous souhaitez regarder ou enregistrer. Vous pourrez aussi programmer un magnétoscope NexTVView link pour l'enregistrement d'une émission ou mettre en marche automatiquement votre TV/DVD au début de l'émission de votre choix.

Le guide des programmes est disponible sur certaines chaînes. Dans ce cas un message vous l'indique. Appuyez sur la touche bleue pour afficher le **guide des programmes** : la première page apparaît. La première émission de cette page est celle en cours.

Pour afficher la page suivante ou précédente utilisez les touches  ou . Des options (mémoriser, réveil, ...) sont proposées à la dernière ligne du menu. Sélectionnez-les avec les touches  ou .

Mémoriser : pour être prévenu du début d'une émission lorsque vous en regardez une autre sélectionnez l'option **Mémoriser** avec les touches  ou . Choisissez le programme à mémoriser avec les touches  ou . Validez avec la touche **ok**. L'écran **REVUE** apparaît. Vérifiez vos réglages.

Réveil : pour programmer la mise en marche du TV/DVD au début de l'émission de votre choix sélectionnez **Réveil**. Choisissez l'émission avec les touches  ou . Validez avec la touche **ok**. L'écran **REVUE** apparaît. Vérifiez votre programmation. Mettez le TV/DVD en veille avec la touche  de la télécommande. Le message «**MÉMOIRE PLEINE**» signifie que les 4 mémoires de programmation du guide des programmes sont utilisées. Reportez-vous au paragraphe ci-contre pour libérer une mémoire (Plus d'infos, Effacer).

Enregistrement : pour enregistrer une émission en laissant votre TV/DVD programmer un magnétoscope **NexTVView-Link** raccordé par la prise pèritélevision. L'heure et la date doivent être réglées sur le TV/DVD et le magnétoscope. Sélectionnez l'option **Enregistrer**. Choisissez l'émission avec les touches  ou . Validez avec la touche **ok**.

 Le magnétoscope **NexTVView-Link** doit être allumé pour que la programmation puisse avoir lieu. Vous ne pourrez annuler l'enregistrement qu'avec le magnétoscope. Des messages vous informent du déroulement de la programmation. Veuillez suivre les instructions de ces messages. Si vous appuyez sur **exit** pendant l'affichage d'un message d'erreur le magnétoscope ne sera pas programmé.







Prérèglages : si le diffuseur modifie les pages de son têlétexte, votre TV/DVD n'est plus en mesure d'afficher le guide des programmes et le message "**Aucune page de Program Info n'a été trouvée sur cette chaîne**" vous l'indique. Effacez le message avec **exit** puis appelez le têlétexte et relevez le numéro de la page des programmes du jour. Quittez le têlétexte avec **exit**, rappelez le guide des programmes et dès que le message "**Aucune page de Program Info n'a été trouvée sur cette chaîne**" s'affiche, appuyez sur **ok** pour accéder au menu **INSTALLATION DE PROGRAM INFO**. Sélectionner la ligne **N° de page du guide TV** et à l'aide des touches numériques de votre télécommande, tapez le numéro de la page des programmes que vous avez préalablement cherché dans le têlétexte. Confirmez avec **ok** et quittez le menu avec **exit**. Votre TV/DVD doit alors afficher le guide des programmes.







Plus d'infos ...

NexTVView Link : Lorsque la liste des programmes télévisés prévus dans les jours à venir est affichée sur l'écran du TV/DVD, vous pouvez programmer facilement votre magnétoscope **NexTVView Link** pour l'enregistrement de l'émission de votre choix. Il vous suffit de la sélectionner sur l'écran de votre TV/DVD qui se chargera de télécharger les informations de programmation dans le magnétoscope **NexTVView Link** raccordé à la prise AV 1.

REVUE : Ce menu établit une liste des programmes retenus pour un réveil ou pour un avertissement de début de programme. Le menu s'affiche automatiquement dès que vous avez validé le choix d'un programme dans le menu **PROGRAM INFO**. Vous pouvez aussi l'afficher en sélectionnant **Revue** à la ligne **options** du menu **PROGRAM INFO** et en validant avec **ok**.

Le menu **REVUE**, vous donne accès aux fonctions suivantes :

Effacer : permet d'effacer un des programmes de la liste. Pour cela, sélectionnez la dernière ligne du menu avec les touches  ou  et affichez **Effacer** avec les touches  ou . Placez ensuite le curseur à l'aide des touches  ou  sur le programme à effacer puis validez avec **ok**.

Mémoriser : permet d'activer (ou de désactiver) l'affichage d'un message lors du début d'un programme de la liste. Pour cela, sélectionnez la dernière ligne du menu avec les touches  ou  et affichez **Mémoriser** avec les touches  ou . Placez ensuite le curseur à l'aide des touches  ou  sur le programme pour lequel vous souhaitez être averti puis validez avec **ok**. Un **TV** s'affiche devant le programme. Vous pouvez alors regarder une autre chaîne, vous serez averti par un message lorsque le programme sélectionné commencera. Appuyez sur la touche **exit** pour effacer le message à l'écran.

La ligne **Retour** permet de revenir à la page **PROGRAM INFO**.

01 TF1	PROGRAM INFO	20:02 Jeu 15
Emissions du Jeu. 15		
20:00 JOURNAL ET METEO		
▶ 20:55 LE FILM DU SOIR		
23:05 GRAND DEBAT SUR LE FILM DU...		
23:30 METEO NUIT		
00:05 CHAMPIONAT DE BILLARD A 15		
02:25 LA BOURSE DE NEW-YORK		
■ Memoriser		

Retour	REVUE	06 : 02 Jeu15
TV	METEO	08 : 00>08 : 15 05 TF 1 Mon15
ⓘ	MUNDIAL : FIRST ROUND	09 : 15>10 : 30 02 FR 2 Tue 16
TV	HEUTE	10 : 15>10 : 30 01 ARD Tue 16
	FOOTBALL	11 : 35>11 : 40 04 CAN+ Tue 16
MEMOIRE PLEINE		
■ Effacer		

INSTALLATION DE PROGRAM INFO	
01 TF1	
Retour	
N° de page du guide TV	◀▶ 421

Les menus DVD

Cette page vous présente les différents menus disponibles en mode DVD. Si le TV/DVD est en veille, allumez le en appuyant sur la touche **PLAY** de la télécommande. Si le TV/DVD est en mode TV, appuyez sur la touche tv/dvd de la télécommande ou du clavier.

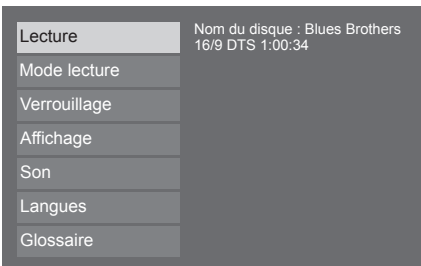

Menu principal

Le menu principal vous servira :

- pour la configuration du lecteur (langues des menus et du disque, sorties son, modes d'affichage)
- pour choisir le mode de lecture ou verrouiller le lecteur.

Menus Info

Le menu info vous servira pendant la lecture pour afficher des informations sur le disque et pour accéder à certaines fonctions spéciales de lecture. Le menu info est désactivé lorsque le disque est à l'arrêt.

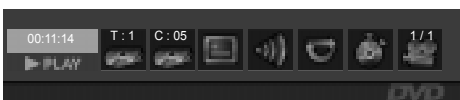

Contenu du disque

Sommaire du disque (exemple)

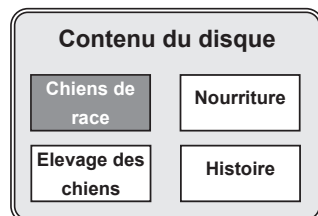

MENU DU DISQUE

Options du disque (exemple)



Menu "sommaire" du disque

Pour l'obtenir, appuyez sur la touche **PLAY** pour mettre le disque en lecture, puis appuyez sur la touche **title**.

Ce menu est disponible si le disque contient plusieurs titres. Appuyez à nouveau sur la touche **title** pour faire disparaître le menu.

Menu "options" du disque

Pour l'obtenir, appuyez sur la touche **PLAY** pour mettre le disque en lecture, puis appuyez sur la touche **disc menu**.

Le menu "options" du disque est disponible si le disque contient un menu. Appuyez à nouveau sur la touche **disc menu** pour faire disparaître le menu.

 L'apparence et le contenu des menus varient en fonction des disques (suivre les indications sur l'écran).

Menu TV

Vous pouvez accéder à certains menus TV tout en restant en mode DVD.

Appuyez sur la touche rouge de la télécommande pour accéder aux préférences son et image de la partie TV.

En appuyant sur la touche **tv menu** de la télécommande, vous pouvez accéder à la fonction zoom et aux menus image et son de la partie TV.



La ligne Zoom est disponible seulement si le format du disque est 4/3.

Plus d'infos ...

MENU PRINCIPAL :

Si aucun disque n'est chargé, le menu s'affiche automatiquement.

Si un disque est en lecture, appuyez sur la touche **stop**.



Pour sélectionner un menu : avec les touches  ou  choisissez un menu, puis appuyez sur **ok**. Les sous-menus apparaissent alors.

Appuyez sur la touche **return** pour revenir au menu précédent.

MENUS INFO :

Pour y accéder, le lecteur doit être en mode de lecture.

Appuyez sur la touche **info** (jaune) de la télécommande pour afficher toutes les info. Appuyez à nouveau sur la touche **info** pour faire disparaître le menu.

Appuyez sur une touche d'accès direct de la télécommande (, , ) pour accéder à l'info correspondante.

CONTROLE DE LECTURE (PBC)

Certains **CDvidéo** (avec contrôle de lecture, "PBC": Play Back Control, écrit sur le disque ou sur la pochette) proposent des scènes et des informations qui peuvent être sélectionnées de façon interactive par un menu à l'écran. Ce menu apparaît après avoir chargé le disque, (ou après avoir appuyé sur les touches **PLAY** ou **disc menu**).

Pour choisir un élément du menu, entrez son numéro avec les touches numériques de la télécommande puis appuyez sur **ok** pour y accéder.

Le symbole  est affiché lorsqu'une fonction demandée n'est pas disponible.

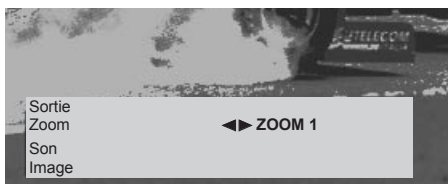

Télécommande DVD

Cette page vous présente les commandes DVD de votre télécommande. Pour la partie TV, voir p.6 . Pour commander d'autres appareils, voir p.20. Les touches du clavier, en façade du TV/DVD ont les mêmes fonctions que celles de la télécommande. La touche OPEN/CLOSE, uniquement disponible sur le clavier de l'appareil, sert à ouvrir ou fermer le tiroir du disque.

Navigation DVD

Si vous êtes en mode TV, appuyez sur la touche tv/dvd.

MENU PRINCIPAL



Accéder aux menus **INFO** (voir page 18).

Ces touches permettent:

- de choisir un menu.
- d'augmenter ou de diminuer une valeur.
- de sélectionner un choix.



Choisir une option dans un menu Info.

Utilisez ces touches pour entrer dans un menu ou revenir au menu précédent.



Choisir un menu Info

Valider un choix.



Valider un choix.

Appeler les réglages préférentiels son et image TV.



Appeler les réglages préférentiels son et image TV.

Accéder aux menus de la partie TV (voir page 11).



Accéder aux menus de la partie TV (les menus Info disparaissent).

Revenir au menu principal.



Effacer les menus Info.

Revenir au menu précédent.



Reprendre la lecture 10 secondes avant.

les autres touches de commande DVD



Pour mettre en veille votre TV/DVD.



Pour commander votre TV/DVD, mettez le sélecteur sur la position **tv+dvd**.
Pour commander d'autres appareils, reportez vous en page 20.



Passer du mode TV au mode DVD ou du mode DVD au mode TV.

Lecture DVD

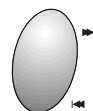

Pour sauter des chapitres (DVD), des pistes (CDaudio), ou des index (CDvidéo).

PLAY : pour démarrer la lecture.

REVI FWD : pour un retour ou une avance rapide (pendant la lecture). Pour modifier la vitesse avec un disque vidéo, appuyez plusieurs fois sur la touche.

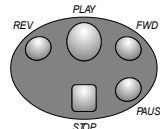

STOP : pour arrêter la lecture d'un disque (pour arrêter complètement et repartir du début, appuyez deux fois). Maintenez cette touche enfoncée quelques secondes pour ouvrir le tiroir.

PAUSE : pour la pause, l'arrêt sur image, la sélection image par image.

Le son



Régler le volume sonore. Cette fonction est active sur le TV/DVD quelle que soit la position du sélecteur de fonctions à l'exception de la position hifi.



Interrompre ou rétablir le son.

Fonctions DVD



Accéder à la fonction **audio** du menu **INFO**.



Accéder au menu "option" du disque (s'il existe).



Accéder à la fonction **sous-titre** du menu **INFO** : vous pouvez alors afficher ou effacer les sous-titres (voir page 19).



Accéder au menu "sommaire" du disque.



Accéder à la fonction **angle de caméra** du menu **INFO** (voir page 19).



Accéder à la fonction **loupe** (voir page 13).

IMPORTANT

Si les piles de votre télécommande sont usagées, vous pouvez utiliser les touches du clavier de l'appareil qui ont les mêmes fonctions que les touches de la télécommande.

Lecture - types de disques

Plusieurs modes de lectures sont disponibles.

Cette page présente le mode de lecture simple. Pour les autres modes de lecture, reportez vous à la page suivante.

Lecture	Nom du disque : Blues Brothers 16/9 DTS 1:00:34
Mode lecture	
Verrouillage	
Affichage	
Son	
Langues	
Glossaire	

Lecture simple

- Ouvrez le tiroir** à l'aide de la touche **open/close** de l'appareil.
- Placez le disque** côté imprimé vers le haut (si disque simple face).
Après quelques secondes, le titre du disque est affiché (ou par défaut, le type de disque), ainsi que les informations de format image, format audio et la durée totale (si ces informations sont disponibles).
- Appuyez sur ok ou sur PLAY** pour commencer la lecture.
Certains disques proposent automatiquement un menu. Vous pouvez alors choisir une rubrique avec les touches  et confirmer avec **ok**.
- Pour arrêter** la lecture, appuyez sur la touche **STOP**.
Cet endroit du disque est mémorisé par le lecteur : c'est la "mémoire de reprise". Si vous appuyez à nouveau sur la touche **PLAY**, la lecture reprendra à partir de l'endroit où vous l'aviez arrêté. Si vous appuyez 2 fois sur la touche **STOP** ou si vous retirez le disque, cette "mémoire de reprise" est perdue : la prochaine lecture se fera au début du disque.

Les disques que vous pouvez lire



Disques vidéo numériques

Les disques DVD de 8 et 12 cm, à 1 ou à 2 faces, à couche simple ou double. Les DVD sont des disques optiques à haute densité sur lesquels un son et une image de haute qualité sont enregistrés au moyen de signaux numériques.



CD audio

12 cm et 8 cm.



CD vidéo

12 cm et 8 cm (avec ou sans contrôle de lecture).



Lecture NTSC

En plus des disques DVD et CD vidéo en système PAL, vous pouvez également visionner vos films favoris en système NTSC.

Disques ne pouvant être lus



A ce jour, voici les disques qui ne peuvent pas être lus par cet appareil : CD-I, CD-ROM, DVD-ROM, DVD-RAM, CDV, CD-G, disques DVD disposant de codes régionaux ne correspondant pas à celui de votre lecteur.

 Ne pas essayer de lire un CD-photo ou un CD-R.



Numéro de code régional : votre lecteur de disques DVD est conçu et fabriqué pour traiter les informations de gestion de région enregistrées sur le disque DVD.

Si le disque DVD ne porte pas le numéro de région correspondant à votre lecteur, il ne pourra être lu. Le code de région de votre lecteur est N° 2 (l'Europe, le Moyen-Orient, la République d'Afrique du Sud, le Japon).

Plus d'infos ...

Le lecteur DVD reste en lecture lorsque vous passez en mode TV en appuyant sur la touche **tv/dvd**.

Cela vous permet, par exemple, de zapper sur des chaînes TV sans arrêter la lecture du disque.

Si le lecteur est verrouillé, et que le disque a une restriction parentale, vous devrez entrer le mot de passe pour lire le disque (voir page 17).

 Les possibilités des disques (menus, fonctions d'accès, langues des dialogues, des sous-titres, les angles de caméra, l'interactivité) peuvent varier d'un disque à l'autre. Veuillez consulter à cet effet les instructions accompagnant le disque. Il se peut que certains disques aient été pré-programmés afin de rendre certaines fonctions impossibles, telles que le saut des chapitres, l'arrêt sur image et la lecture répétée.

La fonction LOUPE

Sur certains disques DVD et CD vidéo, cette fonction vous permet d'agrandir l'image pendant une lecture à vitesse normale ou en pause. L'agrandissement sera de 1,5 ou 2 ou 4 fois la taille normale pour les DVD et 2 fois la taille normale pour les CD vidéo.

Quand vous appuyez sur cette touche de la télécommande, le centre de l'image est agrandi. Lorsque l'image est suffisamment agrandie, vous pouvez naviguer d'une zone à une autre avec les touches  (sur certains disques).

Si vous appelez un Affichage Info alors que la fonction loupe est active, les touches  agiront seulement pour l'Affichage Info.

Le mode Loupe sera annulé si vous demandez une de ces fonctions

- changement de titre, de chapitre,
- menu du disque,
- arrêt (touche STOP),
- accès à un repère.

Modes de lecture

Pour accéder aux modes de lecture, sélectionnez le menu **Mode Lecture** avec les touches puis validez avec **ok**.
Pour valider un mode, sélectionnez-le avec les touches ou puis validez avec **ok**.

F
14

Modes de lecture, disques DVD

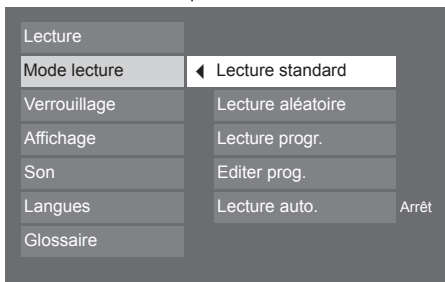

Editer prog., disques DVD

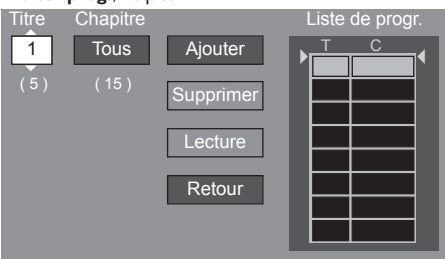

Editer prog., disques CDAudio

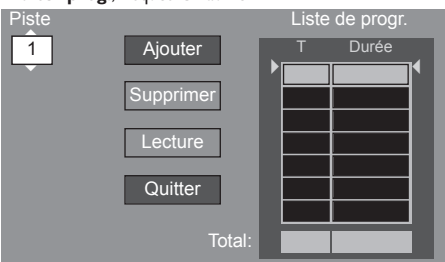

Doublage, disques CDAudio

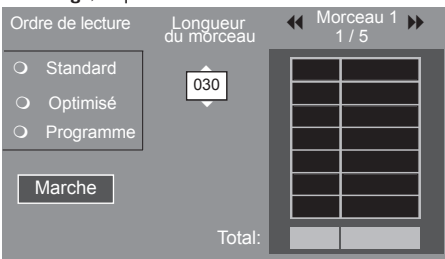

- 1 Le mode **Lecture standard** permet une lecture normale du disque.
- 2 Le mode **Lecture aléatoire** permet une lecture aléatoire.
- 3 Dans le mode **Lecture prog.**, l'ordre des séquences se fait selon la liste établie dans le menu "**Editer prog.**".
Si aucune liste n'a été établie, ce mode ne peut pas être sélectionné. Il est aussi inhibé si le film a un contrôle parental, à moins d'entrer le code parental.
- 4 Le menu **Editer prog.** vous permet de créer une liste afin de lire des séquences dans un ordre que vous choisissez. La liste qui s'affiche est différente selon le type de disque.

Disques DVD : pour entrer une séquence dans la liste de programme :

- entrez un numéro de titre et un numéro de chapitre en utilisant les touches ou les touches numériques de la télécommande.
- avec la touche , sélectionnez le bouton **Ajouter** et appuyez sur **ok**.
- utilisez le bouton **Supprimer** pour effacer une séquence.
- le bouton **Lecture** vous permet de commencer la lecture de la programmation.

Disques CD : la liste pour les CDaudio est une liste de pistes.

A la différence du DVD, il suffit d'entrer un numéro de piste pour chaque ligne de la liste de programmation. Cette liste affiche les numéros de pistes choisis avec leur durée respectives. La dernière ligne indique la durée totale des pistes choisies.

- 5 Si la **Lecture auto.** est validée, le lecteur lance automatiquement la lecture dès qu'un disque est chargé.
- 6 La fonction **Doublage** facilite l'enregistrement de copies personnelles de **CDaudio**. Selon la durée de votre support (par exemple une cassette), **Doublage** organise les pistes pour optimiser la durée de l'enregistrement et fait des pauses de lecture.

Sélectionnez le mode **Ordre de Lecture**:

- **Standard** : les pistes sont rangées dans l'ordre d'origine.
- **Optimisé** : les pistes sont rangées afin d'utiliser au mieux la longueur du morceau (voir étape suivante) et laisser le minimum de bande non enregistrée sur la cassette.
- **Programme** : les pistes sont rangées selon l'ordre de la liste de programmation du menu **Editer Prog.**

Choisissez la longueur du morceau avec les touches ou .

Vous pouvez enregistrer plusieurs morceaux et passer de l'un à l'autre : sélectionnez le bouton ou et appuyez sur **ok**.

Pour lancer la lecture des morceaux, sélectionnez le bouton **Marche** et validez avec **ok**.

- 7 Le mode **Introscon** est disponible pour les **CD audio**. S'il est validé, le lecteur lira les 10 premières secondes de chaque piste.

Plus d'infos ...

LECTURE ALEATOIRE

Pour un disque DVD contenant plusieurs titres, les titres sont lus dans un ordre aléatoire. Chaque titre est lu complètement, avec ses chapitres mélangés, avant de passer au titre suivant.

Ce mode est inhibé pour les disques CDvidéo et pour les films avec un verrouillage parental (à moins d'entrer le mot de passe).

EDITER PROG.

Le bouton **Ajouter** sera modifié en **Insérer** si vous sélectionnez une séquence déjà enregistrée dans la liste de programmation.

Le menu Editer Prog. n'est pas disponible pour les CDvidéo.

ORDRE DE LECTURE



Si la durée d'une piste 1 dépasse la durée du morceau, cette piste sera divisée en plusieurs parties. Par exemple, si la piste fait 48 min. alors que le morceau fait 45 min., alors la piste sera divisée en deux parties : 1A (45 min.) et 1B (3min.). Les parties 1A et 1B seront placées dans les morceaux comme si elles étaient des pistes différentes.

LECTURE DES MORCEAUX

Lorsque vous validez le bouton **Marche**, un message s'affiche pour démarrer la lecture (appuyez alors sur la touche **PLAY**). Ce message s'affichera à la fin de chaque morceau, pour confirmer la lecture du morceau suivant.

Affichage et Son

Le menu **AFFICHAGE** vous permet de choisir le format image et les affichages à l'écran.

Le menu **SON** vous permet de valider la compression de la gamme dynamique, et de choisir le type de son pour la sortie numérique. Pour reproduire le son d'une salle de cinéma à partir du son enregistré sur vos disques DVD en Dolby Digital, raccordez un amplificateur / décodeur Dolby Digital (AC-3) avec la prise de sortie audio numérique optique et sélectionnez le type de son dans le menu **Son**.

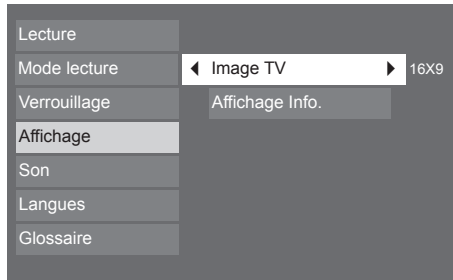

Sélectionnez le menu **Affichage** à partir du menu principal avec les touches ou , puis validez avec **ok**.

Le menu **Image TV** détermine le format de l'image.

Nous vous conseillons de laisser le format 16/9 pour profiter de toute la surface de votre écran TV.

Avec le menu **Affichage Info**, vous choisissez les informations que vous souhaitez voir à l'écran.

Sélectionnez ce sous-menu et validez avec **ok**. Avec les touches ou , sélectionnez une option puis activez ou désactivez la avec la touche **ok**.

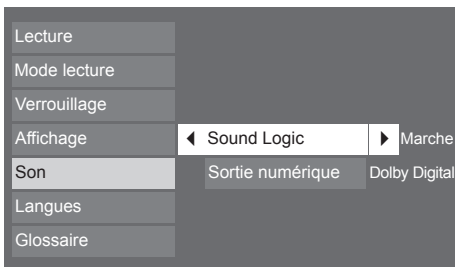

Sélectionnez le menu **Son** à partir du menu principal avec les touches ou , puis validez avec **ok**.

La fonction **Sound Logic** permet de contrôler les niveaux audio par compression de la gamme dynamique.

Lorsqu'elle est activée, il est plus facile d'entendre la totalité de la bande sonore à faible volume. Cette fonction n'est disponible que sur les disques DVD en Dolby Digital (AC-3).

Pour l'activer, sélectionnez la ligne **Sound Logic** avec les touches ou et affichez "Marche" avec la touche **ok**.

Suivant l'appareil que vous connectez à la prise de sortie audio numérique, choisissez le type de son qui sortira sur cette prise.

Sélectionnez la ligne **Sortie numérique** avec les touches ou puis appuyez sur **ok**.

Choisissez en fonction du type de disque et du type de son que vous voulez obtenir sur la prise de sortie audio numérique, et validez avec **ok**.

Sorties numériques selon les options choisies :

Format du disque	Sortie numérique			
	DTS	Dolby Digital	DTS & Dolby Digital	Aucune sélection
DTS	Codé	Pas de son	Codé	Pas de son
PCM	PCM	PCM	PCM	PCM
Dolby Digital (AC-3)	PCM	AC-3 / codé	Codé	PCM
CD	PCM	PCM	PCM	PCM

Plus d'infos ...

IMAGE TV

Vous pouvez sélectionner le format de l'image si vous utilisez les prises de sortie vidéo DVD (voir page 21), en fonction de l'appareil connecté. Sélectionnez ce sous-menu et validez avec **ok**. Plusieurs formats sont proposés : **4x3 Letterbox**, **4x3 standard**, **16x9 grand écran**. Choisissez le format avec les touches et validez avec **ok**.

AFFICHAGE A L'ECRAN

Affichage Info : cochez la case avec la touche **ok** pour afficher les informations de temps et de transport lors de la lecture.

Indicateur de l'angle : cochez la case pour afficher l'info d'angle quand plusieurs angles de caméra sont disponibles sur le disque (voir page 19).

Message de reprise : si la case est cochée, les sous-titres apparaîtront lors d'une reprise de lecture 10 secondes avant (touche **return**).

FORMATS AUDIO



DTS est une technique de compression du son numérique développée par **DIGITAL THEATER SOUND SYSTEMS** pour les signaux audio multicanaux numériques.



Dolby Digital (AC-3) est une technique de compression du son mise au point par les Laboratoires Dolby pour les signaux audio numériques à canal multiple. Le système Dolby Digital permet toute configuration de canaux audio, du son stéréo (2 canaux) au son "surround" numérique 5.1.



Si vous avez un amplificateur décodeur **Dolby Surround Pro Logic** vous pouvez profiter pleinement du système Pro Logic,

- soit avec des titres portant le label Dolby Surround
- soit avec des films DVD dont le son est enregistré en Dolby Digital 5.1 canaux.

Dans les deux cas, votre décodeur Pro Logic doit être raccordé à la sortie analogique à 2 canaux de votre TV/DVD (voir page 21 : sorties cinch audio).

PCM

Le PCM linéaire est un format d'enregistrement de signaux utilisé pour les CD.

Les CD sont enregistrés en 44,1kHz / 16bits.

Les disques DVD sont enregistrés en 48kHz / 16 bits, voire jusqu'à 96kHz / 24 bits.

Langues préférentielles



Lors de la première installation (page 4), la langue que vous avez choisie à la première étape a été automatiquement sélectionnée pour la partie DVD. Vous pouvez cependant changer la langue pour les menus du lecteur ainsi que les langues préférentielles des dialogues, des sous-titres et des menus du disque. La sélection des langues de la partie DVD n'a aucun effet sur la langue de la partie TV.



Pour chaque disque, il sera possible de changer la langue en cours de lecture : reportez vous en page 19 .

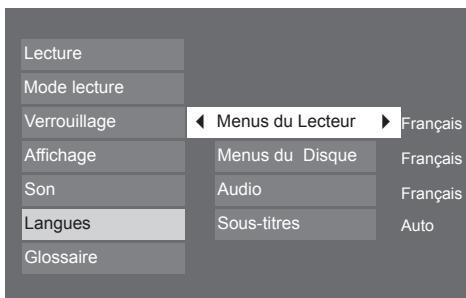

F
16

DVD





Sélectionnez le menu **Langues** à partir du menu principal avec les touches  ou , puis validez avec **ok**.

1 Pour modifier la langue des menus du lecteur, sélectionnez **Menus du Lecteur** puis appuyez sur **ok**. Choisissez la langue avec les touches  ou  et validez avec **ok**.

2 Pour modifier la langue préférée des menus du disque, sélectionnez **Menus du Disque** puis appuyez sur **ok**. Choisissez la langue avec les touches  ou  et validez avec **ok**.



Si la langue choisie est disponible pour un titre, alors elle est automatiquement sélectionnée.

3 Pour changer la langue préférée des dialogues, sélectionnez **Audio** puis appuyez sur **ok**. Choisissez la langue avec les touches  ou  et validez avec **ok**.

L'option "Original" correspond à une langue définie comme prioritaire sur le disque.

Si la langue choisie est disponible pour un titre, alors elle est automatiquement sélectionnée.

Si elle n'est pas disponible, la langue prioritaire du disque est sélectionnée à la place.

4 Pour choisir la langue préférée des sous-titres, sélectionnez **Sous-titres** puis appuyez sur **ok**. Choisissez la langue avec les touches  ou  et validez avec **ok**.

Si la langue choisie est disponible, elle est automatiquement sélectionnée lorsque vous affichez les sous-titres (voir page 19). Si elle n'est pas disponible, la langue "sous-titre" indiquée sur le disque est sélectionnée à la place.



Si vous choisissez l'option "automatique", la langue préférentielle des sous-titres sera celle que vous avez choisie pour les dialogues (voir ci-dessus). De ce fait, si la langue préférentielle pour les dialogues n'est pas disponible, mais que des sous-titres sont disponibles dans cette langue, ces sous-titres s'afficheront automatiquement.

Plus d'infos ...



Les différents langages et sous-titres disponibles sont indiqués sur la pochette du disque DVD.

Vous y trouverez aussi les formats audio disponibles en fonction des langages, le format image, la zone régionale et le type de disque.

Pour **changer la langue des dialogues au cours de la lecture** d'un disque DVD, affichez l'info audio en appuyant sur la touche  de la télécommande.

Choisissez la langue avec les touches   (voir page 19).

Pour **changer la langue des sous-titres au cours de la lecture** d'un disque DVD, affichez l'info sous-titres en appuyant sur la touche  de la télécommande.

Choisissez la langue avec les touches   (voir page 19).

AUTRES LANGUES :

Pour sélectionner une autre langue que celles qui sont affichées, pour les menus du disque, les dialogues et les sous-titres, sélectionnez la ligne "Autres", puis entrez les 4 chiffres du code correspondant à la langue voulue. Vous trouverez la liste des codes à la fin du manuel.

Verrouillage

Cette fonction vous permet de contrôler l'accès au lecteur.
Sélectionnez le menu Verrouillage, puis validez avec ok.

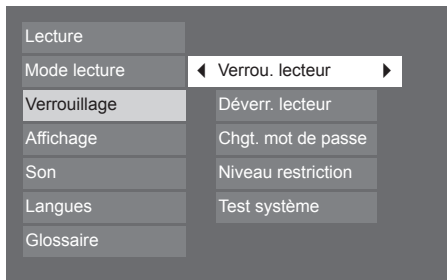

1 Pour activer le verrouillage du lecteur, vous devez entrer un mot de passe : sélectionnez la ligne **Verrou. lecteur** avec les touches ou et validez avec **ok**. Un "nouveau mot de passe" vous est alors demandé : entrez quatre chiffres avec les touches numériques de la télécommande, puis validez avec **ok**. Une confirmation vous est demandée : répétez l'opération.
Choisissez quatre chiffres que vous pourrez facilement retenir, ou bien notez-les.

2 Pour désactiver le verrouillage, sélectionnez la ligne **Déverr. lecteur** et validez avec **ok**.

3 Pour changer le mot de passe, sélectionnez la ligne **Chgt. mot de passe** et validez avec **ok**. Entrez ensuite les quatre nouveaux chiffres.

4 Certains disques DVD contiennent des informations de contrôle parental. La fonction **Niveau restriction** vous permet de contrôler le type de disque ou de programmes que votre famille peut regarder: si certains disques ou certains passages dépassent la limite que vous avez fixée, ils ne seront pas lus.

Sélectionnez la ligne **Niveau restriction** puis validez avec **ok** :

- choisissez le pays dont les normes de classification vous conviennent : sélectionnez **Pays** et validez avec **ok**. Sélectionnez le pays avec puis validez avec **ok**.

- choisissez la limite : sélectionnez **Titres indexés** et validez avec **ok**. Sélectionnez le niveau avec puis validez avec **ok**.

- les titres non indexés peuvent être tous libres d'accès ou exiger un mot de passe : sélectionnez **Titres non indexés** et validez avec **ok**. Sélectionnez "Accès libre" ou "Mot de passe exigé" avec puis validez avec **ok**.

5 A la demande de votre revendeur, vous pouvez sélectionner le menu **Test système** afin d'obtenir certaines informations.

Niveau restriction / titres indexés

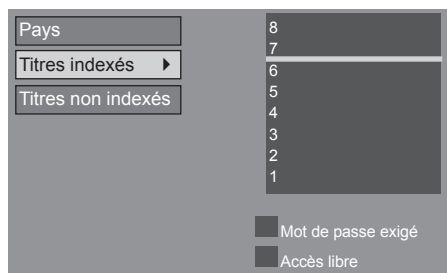

Plus d'infos ...

NIVEAU DE RESTRICTION

Le codage des scènes par niveau de restriction est déterminé par l'éditeur du disque.

En Europe, très peu de disques proposent des niveaux de restrictions.

Si vous avez perdu votre mot de passe, vous pouvez annuler le verrouillage : quand le mot de passe est demandé, appuyez simultanément sur les touches **OK** et **DISC MENU** du clavier du TV/DVD.

Menus Info

accès direct, lecture répétée

Les menus Info vous permettent d'obtenir des informations et des options sur le disque alors qu'il est en lecture.

Pour afficher toutes les informations, lancez la lecture d'un disque avec la touche **PLAY**, puis appuyez sur la touche info (jaune) de la télécommande.

Disques DVD



Disques CDAudio

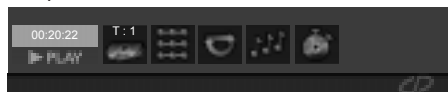

Disques CDvidéo



F
18





DVD



Accès direct

Un DVD peut contenir plusieurs titres qui peuvent être des films ou des programmes différents. Ces titres peuvent être divisés en chapitres numérotés.

Les CDAudio contiennent des pistes auxquelles vous pouvez accéder directement.

Les CDvidéo peuvent contenir aussi des Index.

Pour accéder directement à un **titre**, un **chapitre**, une **piste** ou un **index**, sélectionnez l'une de ces infos avec les touches  , puis choisissez un numéro avec les touches   ou entrez directement un nombre avec les touches numériques.

Pour accéder directement à un autre endroit du disque, sélectionnez l'info d'indication du **temps** avec les touches  , puis entrez un temps avec les touches numériques. Vous devez indiquer les dizaines et les unités pour l'heure, les minutes, et les secondes : par exemple, pour accéder à la vingtième minute d'un disque, entrez 0, 0, 2, 0, 0. Validez avec **ok**.

Cette fonction n'est pas possible avec certains disques, même si le temps écoulé apparaît à l'écran.

Lecture répétée

Pour répéter la lecture d'un titre, d'un chapitre, d'une piste, d'un segment choisi A-B (sauf pour les CDvidéo) ou du disque entier.

Cette fonction n'est possible qu'avec les disques pour lesquels le temps écoulé apparaît.

Sélectionnez l'info de **répétition** avec les touches  . Choisissez une option avec les touches  .

Pour la répétition d'une séquence entre deux points A et B, choisissez l'option "répétition A-B", puis suivez les instructions pour entrer les deux points.

Pour arrêter la lecture répétée, vous pouvez :

- sélectionner l'info de **répétition** et choisir l'option "arrêt".
- appuyer sur la touche **STOP** deux fois.
- accéder au menu de disque en appuyant sur la touche **disc menu**.

Plus d'infos ...

LECTURE REPETEE

Le principe de la répétition est la lecture en boucle entre un point de début et un point de fin.

Sur certains disques, des menus interactifs peuvent apparaître en cours de lecture : vous devrez activer des fonctions pour poursuivre la lecture.

LECTURE REPETEE A-B pour les DVD et CDAudio

Si lors d'une avance ou d'un retour rapide, le point B est atteint, le lecteur continuera la lecture à vitesse normale à partir du point A.

Si lors d'une recherche rapide, le point A est atteint, le lecteur commencera la lecture à partir du point A à vitesse normale.

La répétition A-B sera annulée si vous appuyez 2 fois sur **STOP**, si le disque est éjecté ou si un autre mode de répétition est sélectionné.



Menus Info repères, audio, sous-titres, angles de caméra mode lecture, balayage intro, canal audio

Lancez la lecture d'un disque avec la touche **PLAY**, puis appuyez sur la touche **info** (jaune) de la télécommande.



Repères (DVD et CDaudio)

Le lecteur peut mémoriser jusqu'à 6 endroits du disque aussi longtemps que ce dernier reste dans l'appareil (et si le TV/DVD n'est pas éteint par l'interrupteur Marche/Arrêt). Vous pouvez alors accéder directement à une de ces positions. Cette fonction n'est possible qu'avec les disques pour lesquels le temps écoulé apparaît dans le menu Info.

Sélectionnez l'info de **repère** avec les touches , puis validez avec **ok** pour entrer un repère.

Un autre menu s'affiche alors décrivant les 6 repères.



Audio, Sous-titres, Angles de caméra (DVD)

Certains disques ont des pistes audio multiples, surtout utilisées pour les différentes langues. La langue par défaut est celle qui est sélectionnée dans le menu principal (voir page 16).

Pour définir la langue de votre choix au cours de la lecture, sélectionnez l'info **audio** avec les touches , puis choisissez une langue avec les touches .



Durant la lecture, vous pouvez afficher ou retirer les sous-titres et changer la langue des sous-titres. Le réglage par défaut est celui du menu principal (voir page 16).

Pour afficher ou retirer les sous-titres, sélectionnez l'info **sous-titre** avec les touches , puis choisissez une langue avec les touches .



Certains disques ont des angles de caméra multiples pour certaines scènes

Pour changer l'angle de caméra, sélectionnez l'info **angle** avec les touches , puis choisissez l'angle avec les touches .



Mode de lecture et Introscaan (CDaudio)

Pour changer le mode de lecture, sélectionnez l'info **Mode de lecture** avec les touches , puis choisissez un mode (standard, aléatoire, programmée) avec les touches .

Le mode Program. est disponible seulement si une liste a été établie dans "Editer prog." (menu "modes de lecture" du menu principal, voir page 14).



Pour lire les 10 premières secondes de chaque piste, sélectionnez l'info **Introscaan** avec les touches , puis validez avec **ok**.



Canal audio (CDvidéo)

Sélectionnez l'info **Canal audio** avec les touches , puis choisissez une option (stéréo; gauche; droit; mono gauche&droit) avec les touches .

Plus d'infos ...

REPERES

Pour entrer un nouveau repère, sélectionnez une position indiquée "non marqué" avec les touches puis appuyez sur **ok**. L'indication change alors pour indiquer le temps et le numéro du chapitre ou de la piste; l'icône change aussi avec un bouton de lecture et un autre représentant une corbeille.

Pour commencer la lecture à partir d'un repère, sélectionner le bouton puis validez avec **ok**.

Pour supprimer un repère, sélectionner le bouton puis validez avec **ok**.

ACCES DIRECT

Vous pouvez utiliser les touches de la télécommande pour accéder directement à l'Info souhaitée.

Pour accéder directement à l'info audio, appuyez sur la touche de la télécommande.

Pour accéder directement à l'info sous-titre, appuyez sur la touche de la télécommande.

Pour accéder directement à l'info angle de caméra, appuyez sur la touche de la télécommande.

Pour afficher automatiquement l'info angle de caméra dès que plusieurs angles de caméra sont disponibles, activez l'option "Indicateur d'angle" dans la fonction "Affichages à l'écran" du menu principal (voir page 15).

Télécommande : autres appareils

La télécommande "multiproduits" peut commander d'autres appareils tels que des magnétoscopes, des récepteurs satellite, ou des chaînes Hi-Fi.

Commander un magnétoscope



Mettez le sélecteur sur la position **vcr**.



Mise en veille / Mise en marche.



Accès au menu de réglage du magnétoscope.



Déplacement vertical dans les menus.



Déplacement horizontal dans les menus.



Confirmation d'une action.



Sortie des menus.

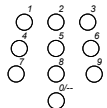

Accès direct aux chaînes ou entrée des valeurs numériques.



Passer d'une chaîne à l'autre.



Sélection de l'entrée AV.

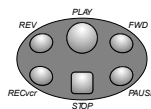

REV Retour rapide.
PLAY Lecture.
FWD Avance rapide.
REC vcr Enregistrement.
STOP Arrêt.
PAUSE Arrêt sur image.

Commander un Récepteur Satellite

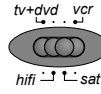

Mettez le sélecteur sur la position **sat**.



Mise en veille / Mise en marche.



Accès au menu.



Déplacement vertical dans les menus.



Déplacement horizontal dans les menus.



Confirmation d'une action.



Sortie des menus.

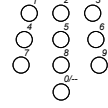

Accès direct aux chaînes ou entrée des valeurs numériques.



Passer d'une chaîne à l'autre.

Commander une chaîne Hi-Fi

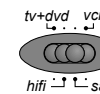

Mettez le sélecteur sur la position **hi-fi**.



Mise en veille / Mise en marche.



Interrompre ou rétablir le son.



Régler le volume sonore.

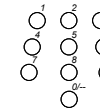

Choisir une station radio en tapant son numéro.



Passer d'une station radio à l'autre.

Programmer la télécommande

1. Selon le modèle de télécommande, appuyez sur la touche **vcr** ou placez le sélecteur sur la position de l'appareil à commander.
2. Maintenez la touche **tv menu** appuyée et tapez un des codes à 3 chiffres correspondant à la marque de votre appareil (la liste des codes est imprimée à la fin du document).
3. Relâchez la touche **tv menu**.
4. Essayez de mettre en veille votre appareil avec la touche de la télécommande. S'il ne s'éteint pas, essayez un autre code.

Selon l'année de commercialisation des magnétoscopes et selon les appareils, certaines fonctions peuvent être indisponibles.

Certains codes peuvent couvrir plus de fonctions que d'autres. Testez les fonctions que vous pouvez commander et éventuellement essayez les autres codes.

Notez ici le ou les codes qui conviennent le mieux.

VCR			
SAT			
HIFI			

Lorsque vous changerez les piles de la télécommande, pensez à la programmer de nouveau.

Raccordements

Sélectionnez l'appareil raccordé avec la touche **av** de la télécommande. Appuyez une fois pour AV1, deux fois pour AV2, ou trois fois pour AV3. Pour certains appareils la sélection AV1 ou AV2 est automatique (commutation lente ou rapide).

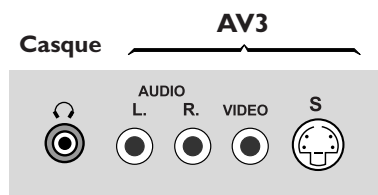
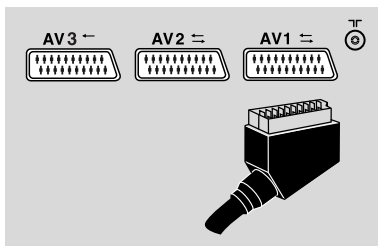

Ces prises sont situées sur le côté.

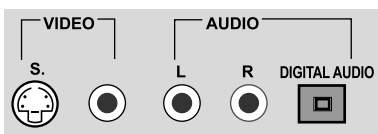

Ces prises sont situées à l'arrière du TV/DVD. Elles délivrent la vidéo et l'audio provenant de la partie lecteur DVD.

La prise **AV1** (péritélévision entrées-sorties), à l'arrière du TV/DVD, permet le raccordement d'un autre appareil : **magnétoscope** de format **VHS** ou **8 mm** ou **DVHS**, **comescope** de format **VHS** ou **8 mm**, **décodeur**, **récepteur satellite**, **lecteur DVD**, console de **jeux vidéo** ou d'appareils fournissant un signal **RVB**.

La prise **AV2** (péritélévision entrées-sorties), à l'arrière du TV/DVD, permet le raccordement d'un **comescope** ainsi que le raccordement d'un amplificateur à l'aide d'un cordon péritélévision-cinch.

AV3 (prises cinch et prise S : entrées seulement) : à l'avant ou sur le côté du TV/DVD. Les prises cinch audio et video permettent le raccordement d'un **comescope** VHS ou 8 mm. La prise S et les prises cinch audio permettent le raccordement d'un comescope S-VHS ou Hi 8 ou d'un comescope numérique **DVC**.

Sélectionnez l'appareil raccordé avec la touche **av** de la télécommande pour afficher **AV3** à l'écran. Lorsque vous éteindrez l'appareil raccordé, le TV/DVD restera sur le programme AV3. Pour revenir sur une chaîne, tapez son numéro avec la télécommande.

Casque : raccordez un casque ou des écouteurs stéréo à la prise . Selon les modèles vous devrez ou non couper le son des haut-parleurs avec la touche Réglez le son avec **Vol +** ou **-**.

Prises de sortie DVD (prises cinch, prise S et prise audio numérique : sorties seulement) : à l'arrière du TV/DVD.

Pour raccorder un magnétoscope ou un téléviseur, utilisez soit les prises cinch audio et vidéo, soit la prise S et les prises cinch audio.

Les prises cinch audio permettent aussi le raccordement à un amplificateur Stéréo, une chaîne Hi-Fi, un amplificateur/décodeur Dolby Prologic

La prise DIGITAL AUDIO (audio numérique) permet le raccordement à un amplificateur/décodeur Dolby Digital (AC-3). N'oubliez pas de vérifier le type de son dans le menu **son** de la partie DVD (voir page 15).

En accord avec le standard DVD, votre TV/DVD est équipé d'un système de **protection** contre la **reproduction**, qui peut être activé ou désactivé par le disque lui-même, afin de détériorer très fortement la qualité de l'enregistrement du disque DVD sur une bande vidéo voire même de le rendre impossible.

«Ce produit est conforme à la technologie de protection des droits d'auteur soumise à la législation de certains brevets américains et autres droits de propriété intellectuelle appartenant à la Macrovision Corporation et à d'autres détenteurs de droits. Il faut l'autorisation explicite de la Macrovision Corporation pour pouvoir utiliser cette technologie et elle est conçue pour un usage domestique seulement à moins d'une autorisation expresse de Macrovision Corporation. La neutralisation et le démontage sont interdits.»

Plus d'infos ...

Copie de cassette : Branchez le magnétoscope **enregistreur** sur la prise péritélévision AV2. Branchez l'appareil en **lecture** sur la prise péritélévision AV1 s'il s'agit d'un magnétoscope ou sur les prises cinch AV3 s'il s'agit d'un comescope.

LECTURE		ENREGISTREMENT		APPELEZ
Appareil	Prise	Appareil	Prise	PROGRAMME
Magnétoscope 	Péritel AV1	Magnétoscope ou Comescope	Péritel AV2	AV1
Comescope 	Cinches ou S-Vidéo AV3	Magnétoscope ou Comescope	Péritel AV2	AV3

Branchement d'un magnétoscope (voir schéma à la fin de la notice, à l'intérieur de la couverture) - Si vous branchez un magnétoscope à la prise antenne vous devrez rechercher et mémoriser le canal du modulateur du magnétoscope. Allumez le magnétoscope, mettez une cassette enregistrée en lecture et faites une recherche des images (reportez-vous au chapitre Compléter l'installation en page 5).

La mise en mémoire doit être effectuée sur les programmes se terminant par 9 (9, 19, 29, etc...). Pour chaque utilisation du magnétoscope, appelez le programme attribué à celui-ci.

Sorties AV1 / AV2 :

En mode DVD, le signal sortant des prises AV1 et AV2 est identique à l'affichage sur l'écran du TV/DVD.

En mode TV, le signal sortant de la prise AV1 est toujours celui de la chaîne reçue. Le signal sortant de la prise AV2 est identique à l'affichage sur l'écran du TV/DVD.

La prise de **sortie audio numérique optique** de ce TV/DVD satisfait au **standard international** régissant ce type de prise (CEI 958). Elle est conçue exclusivement pour le raccordement avec un récepteur audio Dolby Digital (AC-3) ou avec un décodeur adéquat.

Ne pas utiliser la prise de sortie audio numérique pour effectuer un raccordement avec un **équipement autre** qu'un récepteur Dolby Digital (AC-3) ou qu'un décodeur adéquat. Un tel raccordement **peut provoquer un bruit si fort qu'il pourrait nuire à votre acuité auditive et endommager les casques et les haut-parleurs**.

Les anciens équipements numériques, (certains d'entre eux n'étant pas complètement compatibles avec CEI 958), pourraient causer ce problème. Afin d'éviter ce désagrément, utilisez le menu «sortie audio numérique» (voir page 15) pour convertir la sortie audio numérique Dolby Digital (AC-3) de flux en bits en PCM linéaire.

Les menus TV

F
22
TV

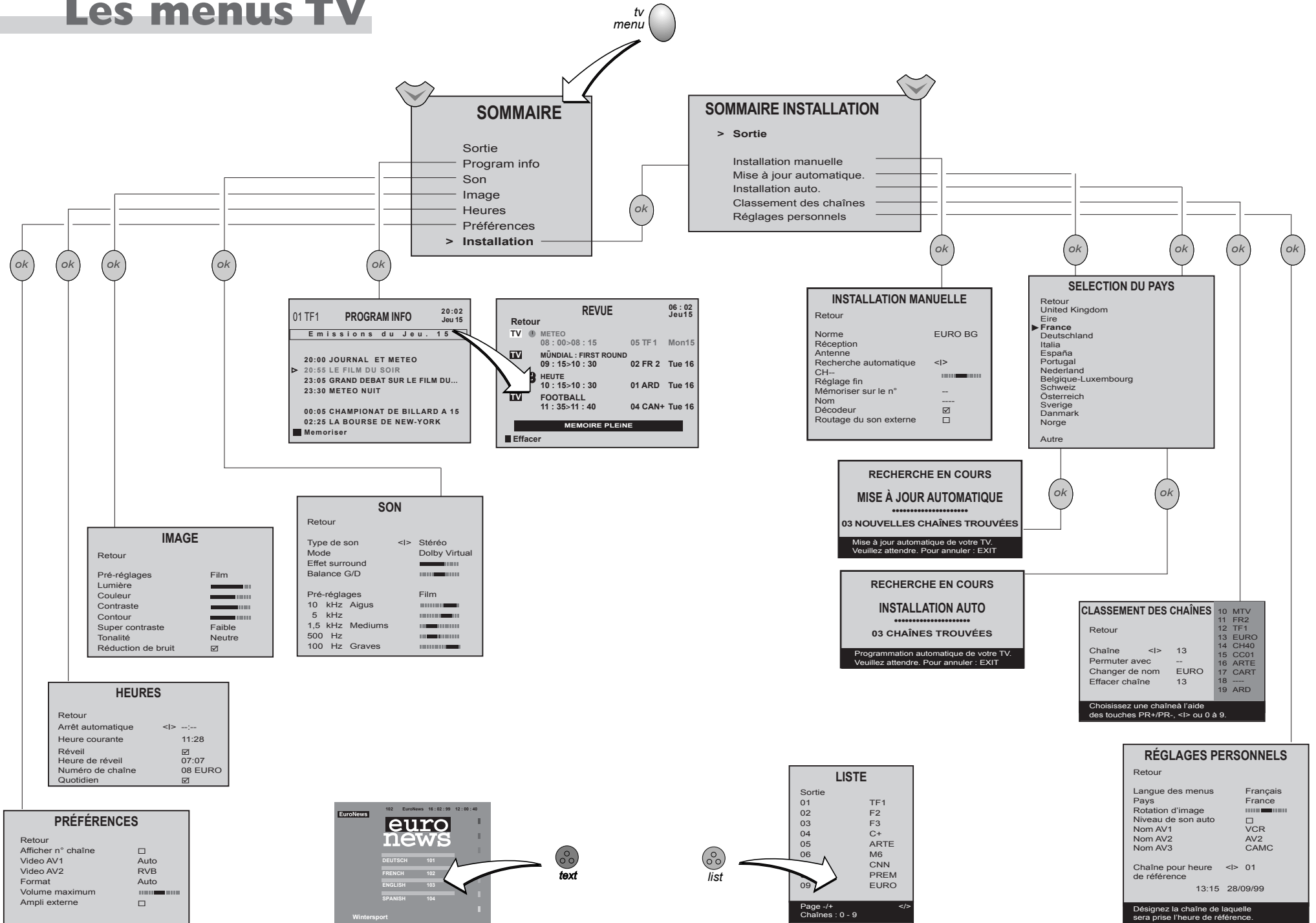

SOMMAIRE

- Sortie
- Program info
- Son
- Image
- Heures
- Préférences
- > Installation

SOMMAIRE INSTALLATION

- > Sortie
- Installation manuelle
- Mise à jour automatique.
- Installation auto.
- Classement des chaînes
- Réglages personnels

01 TF1 PROGRAM INFO 20:02
Jeu 15

Emissions du Jeu. 15

- 20:00 JOURNAL ET METEO
- 20:55 LE FILM DU SOIR
- 23:05 GRAND DEBAT SUR LE FILM DU...
- 23:30 METEO NUIT
- 00:05 CHAMPIONAT DE BILLARD A 15
- 02:25 LA BOURSE DE NEW-YORK

■ Memoriser

Retour REVUE 06:02
Jeu 15

TV METEO 08:00-08:15 05 TF1 Mon15

TV MUNDIAL: FIRST ROUND 09:15-10:30 02 FR 2 Tue 16

HEUTE 10:15-10:30 01 ARD Tue 16

TV FOOTBALL 11:35-11:40 04 CAN+ Tue 16

MEMOIRE PLEINE

■ Effacer

INSTALLATION MANUELLE

Retour

Norme EURO BG

Réception

Antenne

Recherche automatique <|>

CH--

Réglage fin

Mémoriser sur le n°

Nom

Décodeur

Routage du son externe

SELECTION DU PAYS

Retour

United Kingdom

Eire

► France

Deutschland

Italia

España

Portugal

Nederland

Belgique-Luxembourg

Schweiz

Österreich

Sverige

Danmark

Norge

Autre

RECHERCHE EN COURS

MISE À JOUR AUTOMATIQUE

03 NOUVELLES CHAÎNES TROUVÉES

Mise à jour automatique de votre TV.
Veuillez attendre. Pour annuler : EXIT

RECHERCHE EN COURS

INSTALLATION AUTO

03 CHAÎNES TROUVÉES

Programmation automatique de votre TV.
Veuillez attendre. Pour annuler : EXIT

CLASSEMENT DES CHAÎNES

Retour

Chaîne	< >	13
Permuter avec	--	15
Changer de nom	EURO	17
Effacer chaîne	13	18

10 MTV
11 FR2
12 TF1
13 EURO
14 CH40
15 CO01
16 ARTE
17 CART
18 ---
19 ARD

Choisissez une chaîne à l'aide
des touches PR+/PR-, <|> ou 0 à 9.

RÉGLAGES PERSONNELS

Retour

Langue des menus Français

Pays France

Rotation d'image

Niveau de son auto

Nom AV1 VCR

Nom AV2 AV2

Nom AV3 CAMC

Chaîne pour heure de référence <|> 01

13:15 28/09/99

Désignez la chaîne de laquelle
sera prise l'heure de référence.

HEURES

Retour

Arrêt automatique <|> ---

Heure courante 11:28

Réveil

Heure de réveil 07:07

Numéro de chaîne 08 EURO

Quotidien

IMAGE

Retour

Pré-réglages Film

Lumière

Couleur

Contraste

Contour

Super contraste Faible

Tonalité Neutre

Réduction de bruit

SON

Retour

Type de son <|> Stéréo

Mode Dolby Virtual

Effet surround

Balance G/D

Pré-réglages Film

10 kHz Aigus

5 kHz

1,5 kHz Mediums

500 Hz

100 Hz Graves

PRÉFÉRENCES

Retour

Afficher n° chaîne

Video AV1 Auto

Video AV2 RVB

Format Auto

Volume maximum

Ampli externe

EuroNews 102 EuroNews 16:02-99 12:00-40

euro news

DEUTSCH 101

FRENCH 102

ENGLISH 103

SPANISH 104

Wintersport

LISTE

Sortie

01	TF1
02	F2
03	F3
04	C+
05	ARTE
06	M6
09	CNN
	PREM
	EURO

Page -/+ <|>

Chaînes : 0 - 9

Les menus principaux DVD

Si aucun disque n'est chargé, le menu s'affiche automatiquement.
 Si un disque est en lecture, appuyez sur la touche **stop**.
 Pour sélectionner un menu : avec les touches ou choisissez un menu, puis appuyez sur **ok**. Les sous-menus apparaissent alors.
 Appuyez sur la touche **return** pour revenir au menu précédent.

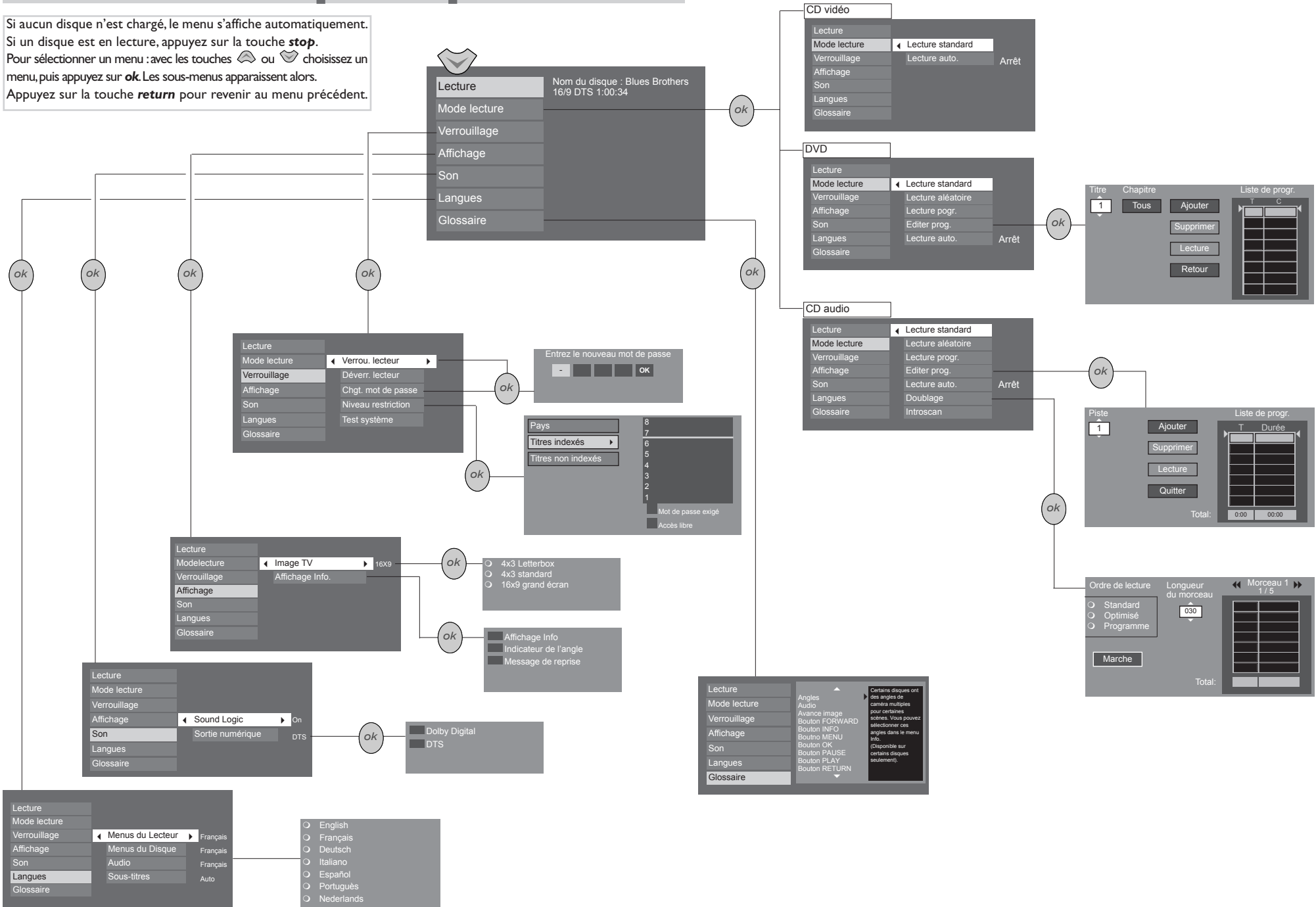

Codes des langues - Kode der Sprachen - Codici dei lingua - Códigos del idiomas- Languages codes

Langues / Sprachen / Lingua Idiomas / Languages	code / kode codici / codigo	Langues / Sprachen / Lingua Idiomas / Languages	code / kode codici / codigo	Langues / Sprachen / Lingua Idiomas / Languages	code / kode codici / codigo
Abkhazian	6566	Hungarian	7285	Russian	8285
Afar	6565	Icelandic	7383	Samoan	8377
Afrikaans	6570	Indonesian	7378	Sangho	8371
Albanian	8381	Interlingua	7365	Sanskrit	8365
Ameharic	6577	Interlingue	7369	Scots Gaelic	7168
Arabic	6582	Inupiak	7375	Serbian	8382
Armenian	7289	Irish	7165	Servo-Croatian	8372
Assamese	6583	Italian	7384	Sesotho	8384
Aymara	6588	Japanese	7465	Setswana	8478
Azerbaijani	6590	Javanese	7487	Shona	8378
Bashkir	6665	Kannada	7578	Sindhi	8368
Basque	6985	Kashmiri	7583	Singhalese	8373
Bengali;Bangla	6678	Kazakh	7575	Siswati	8383
Bhutani	6890	Kinyarwanda	8287	Slovak	8375
Bihari	6672	Kirghiz	7589	Slovenian	8376
Bislama	6673	Kirundi	8278	Somali	8379
Breton	6682	Korean	7579	Spanish	6983
Bulgarian	6671	Kurdish	7585	Sundanese	8385
Burmese	7789	Laothian	7679	Swahili	8387
Byelorussian	6669	Latin	7665	Swedish	8386
Cambodian	7577	Latvian,Lettish	7686	Tagalog	8476
Catalan	6765	Lingala	7678	Tajik	8471
Chinese	9072	Lithuanian	7684	Tamil	8465
Corsican	6779	Macedonian	7775	Tatar	8484
Croatian	7282	Malagasy	7771	Telugu	8469
Czech	6783	Malay	7783	Thai	8472
Danish	6865	Malayalam	7776	Tibetan	6676
Dutch	7876	Maltese	7784	Tigrinya	8473
English	6978	Maori	7773	Tonga	8479
Esperanto	6976	Marathi	7782	Tsonga	8483
Estonian	6984	Moldavian	7779	Turkish	8482
Faroese	7079	Mongolian	7778	Turkmen	8475
Fiji	7074	Naru	7865	Twi	8487
Finnish	7073	Nepali	7869	Ukrainian	8575
French	7082	Norwegian	7879	Urdu	8582
Frisian	7089	Occitan	7967	Uzbek	8590
Galician	7176	Oriya	7982	Vietnamese	8673
Georgian	7565	Oromo(Afan)	7977	Volapük	8679
German	6869	Panjabi	8065	Welsh	6789
Greek	6976	Pashto,Pushto	8083	Wolof	8779
Greenlandic	7576	Persian	7065	Xhosa	8872
Guarani	7178	Polish	8076	Yiddish	7473
Gujarati	7185	Portuguese	8084	Yoruba	8979
Hausa	7265	Quechua	8185	Zulu	9085
Hebrew	7387	Rhaero-Romance	8277		
Hindi	7273	Romanian	8279		

Codes - Kodes - Codici - Códigos - Codes

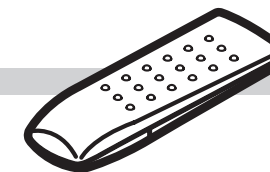

VCR

AIWA	167,168
AKAI	103,104,105,106,107
BLAUPUNKT	108,109,162
BRANDT	101,112,156,102
DAEWOO	140,141,142,143,144,145,146,147
FERGUSON	101,102,160,112,153,155,156,157
FISHER	135,136,137
FUNAI	130
GOLDSTAR	123,134
GRUNDIG	161,169,170
HITACHI	110,112,122,123
JVC	106,110,111,112,113
mitsubishi	148,149
NEC	139
NOKIA	103,110,135,138
NORDMENDE	101,102,112,154,156,157,158
ORION	124,125,126,127,128,129
PANASONIC	108,109,162
PHILIPS	161,162,163,164,165,166
RADIOLA	161,162,163,164,165,166
SABA	101,102,112,153,155,156,157,158
SAMSUNG	133
SANYO	119,120,121
SCHNEIDER	161,162,163,164,165,166
SHARP	131,132
SONY	115,116,117,118
TELEAVIA	101,112,156,155,102
TELEFUNKEN	101,102,112,156,155,159
THOMSON	101,102,112,154,156,157,158
TOSHIBA	110,111,114

DVD

DENON	DVD3000	208
PANASONIC	A-300EN A 100 A 350	204
PHILIPS Asia	DVD840	202
PHILIPS Europe		203
PIONEER	DVL-909 DV-505	206
RCA (TCE)	DRD 1001	200
SONY	DVP-S7000 DVP-S3000	207
THOMSON	DTH-1000 DTH-2000	201
TOSHIBA	SD-K310	205
SAMSUNG		209

LD

DENON		221
HITACHI		222
MITSUBISHI		223
PHILIPS		224
PIONNER	CLD-925	229
SONY		225 - 226
THORN		228

Chaine Hi-Fi - Stereoanlage - Impianto Hi-Fi Equipo Hi-Fi - Hi-Fi System

DENON		502 - 515
HARMAN KARDON	AVR 20	503
		516
JVC		517
KENWOOD	KR-X 1000	505
	KR -V 7080	505
	KR-V 5080	506
		518
MARANTZ	SR 96	507
		519 - 520
ONKYO		501
PIONEER		508
		521 - 522
SONY	STR-DA 80ES	509
	STR-DE315	514
		523
TECHNICS		513
THOMSON	DPL100 HT	511
	DPL300 DPL1000	500
YAMAHA	RX-V 2092	510
	RX-V 992	510
	RX-V 692	510
	RX-V 592	510
	RX-V 492	510
	DSP-A3090 DSP-A1	512

Codes - Kodes - Codici - Códigos - Codes

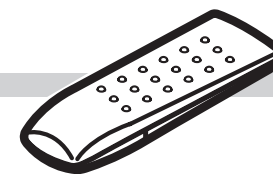

Récepteurs satellite - Satellitenempfänger - Ricevitore via satellite - Receptores satélite - Satellite receivers

AB SAT	449
AKAI	301
ALBA	302 --->309
ALDES	310
AMSTRAD	315 --->321
ARCON	322 --->326
AST	327 --->330
ASTRA	331 --->336
ASTRO	337 - 339
	340
BT SATELLITE	341
BUSH	342
CAMBRIDGE	343
CANAL SATELLITE	442
CHAPARAL	344
CITYCOM	345
CLATRONIC	346
CONNEXION	349 - 350
DRAKE	351
ECHOSTAR	352 --->354
EEC	355
EUROPA	356
FERGUSON	357 --->361
FINLUX	362 --->364
FTE	365 - 366
FUBA	367 --->369

GALAXIS	370
GOLDSTAR	371
GOODMANS	372
GRUNDIG	338 - 374 - 376
HANSEATIC	377
HIRSCHMANN	378 --->382
HITACHI	383
HUTH	384 - 385
ITT/NOKIA	386 - 387
KATHREIN	388 --->391
LASAT	392 --->396
LENCO	397
MATSUI	398
MICRO TECHNOLOGY	399
MORGANS	401
NOKIA	404
ORBITECH	406 - 407
PACE	303 - 408 --->412
PHILIPS	373 - 375
	413 --->423
	450
PROSAT	424
RADIX	348 - 451
REVOX	400
SABA	446 --->448
SAGEM	443

SALORA	425 - 426
SENTRA	444
SKY DIGITAL	452
STRONG	427
TATUNG	429
TECHNISAT	430 --->433
THOMSON	303 - 359 - 398 - 445 - 453
THORENS	434
UNIDEN	435 - 436
WISI	437 --->440
ZEHNDER	441

DIGITAL

AB SAT	449
CANAL SATELLITE	442
NOKIA	405
ON DIGITAL	454
PACE	454
SAGEM	443
SKY DIGITAL	452
THOMSON	453
TPS	443
VIA DIGITAL	453
XSAT	449