



MARQUE: THOMSON

REFERENCE : SUGAR BLANC

CODIC: 0391948



## A propos de cette notice

Ce document est commun à plusieurs modèles de téléviseur. Par conséquent, certaines fonctions ou certains réglages peuvent être absents du modèle que vous avez acheté.

## A propos de l'interrupteur

La position de l'interrupteur Marche/Arrêt **Ⓞ**, diffère selon les modèles. Il peut être situé sur la face avant ou sur le côté droit (voir le dessin à l'intérieur de la couverture de la notice).

## A propos de la sécurité

**Observez avant tout les consignes ci-après, qui ont trait à votre sécurité et à la sûreté de fonctionnement de l'appareil.**

Les téléviseurs ont besoin d'un refroidissement suffisant pour que leurs composants ne tombent pas en panne par suite de surchauffe. Veillez à ne pas couvrir les ouvertures de la paroi arrière. Les éléments encastrables doivent être suffisamment vastes pour que l'air puisse y circuler. Ne pas installer l'appareil directement près du chauffage. L'appareil est conçu pour être utilisé dans les locaux secs. Si, à titre exceptionnel, il vous arrivait de faire fonctionner l'appareil à l'extérieur (par ex. sur le balcon, sous la véranda, sous la tente), veillez absolument à le protéger contre l'humidité (rosée, pluie, éclaboussures).

Avant de mettre un téléviseur froid en marche dans une pièce chaude, attendez que la buée qui se trouve éventuellement sur l'écran se soit évaporée d'elle-même.

Température ambiante maximum : 35°.

Taux d'humidité maximum : 85%.

Le soir après les émissions TV ou en cas de longue absence, il est recommandé d'éteindre l'appareil avec l'interrupteur général.

Même lorsque l'interrupteur marche/arrêt est en position arrêt, le téléviseur n'est pas complètement séparé du secteur. Afin de le déconnecter complètement, il est nécessaire de débrancher la prise d'alimentation.

**La prise secteur doit être aisément accessible.**

Veillez débrancher la fiche secteur de la prise dans les cas suivants :

1. Pendant un orage. Dans ce cas, il est préférable de débrancher également la fiche d'antenne.
2. Si vous constatez que l'appareil dégage une odeur ou de la fumée.

**N'ouvrez en aucun cas vous-même l'appareil.**

Informations supplémentaires :

Le blindage du téléviseur est suffisant pour éviter l'émission de rayons X vers l'extérieur.

Les interventions de personnel non qualifié, les modifications de la haute tension ou le remplacement du tube par un modèle non conforme aux prescriptions du constructeur peuvent provoquer une forte augmentation du rayonnement X.

Un appareil modifié de cette façon ne répond plus aux spécifications d'origine et ne doit pas être remis en service.

## A propos de l'entretien

Le nettoyage de l'écran s'effectue avec des produits liquides pour vitre.

- N'utilisez jamais de produits abrasifs.
- Nettoyez la façade et le coffret à l'aide d'un chiffon doux imprégné d'un détergent neutre. L'utilisation de solvants tels que White Spirit ou un produit à base d'alcool risque d'endommager votre appareil.
- Nettoyez régulièrement les grilles d'aération à l'arrière de votre téléviseur.

## A propos de la démagnétisation

Le champ magnétique terrestre peut agir sur votre téléviseur ; cela se traduit par l'apparition de taches de couleur à l'écran.

Si cela se produisait :

- Arrêtez le téléviseur à l'aide de l'interrupteur général.
- Attendez une heure environ puis remettez en marche.

Cette opération permet de démagnétiser automatiquement l'écran. Si les taches de couleur étaient toujours visibles, répétez la procédure.

# Mise en service

Suivez les instructions de cette page pour mettre en service votre téléviseur et sa télécommande avant d'accéder à la procédure d'installation des chaînes décrite en page 5.

## 1. Placez les piles dans la télécommande.



Respectez l'environnement et la loi ! Avant de jeter des piles (ou des accumulateurs), informez-vous auprès de votre distributeur pour savoir si elles (ou ils) font l'objet d'un recyclage spécial, et s'il peut se charger de les récupérer.

## 2. Branchez le téléviseur à une prise secteur.

La fiche secteur permet d'alimenter votre téléviseur. Il ne doit être alimenté exclusivement qu'avec une tension alternative de 220 - 240 V ~ 50 Hz. Il ne doit pas être raccordé à un réseau délivrant du courant continu \*. Si la fiche est détachée du cordon, ne la branchez en aucun cas à une prise secteur car il y a danger d'électrocution.

### PRISE SECTEUR AU ROYAUME-UNI:

Les appareils prévus pour le Royaume-Uni sont livrés avec un cordon secteur équipé d'une prise moulée.

Cette prise contient des éléments de sécurité qu'il ne faut pas remplacer par un modèle quelconque du commerce. Elle est munie d'un fusible qui protège votre téléviseur. Si votre appareil ne fonctionne plus, le fusible peut être fondu. Dans ce cas, remplacez-le par un fusible identique de 5 ampères certifié par l'ASTA ou le BSI (BS 1362).

## 3. Branchez l'antenne extérieure ou le réseau câblé sur la prise à l'arrière du téléviseur.

La prise antenne permet le raccordement de l'antenne extérieure ou celui d'un autre appareil équipé d'un modulateur (magnétoscope, récepteur satellite, etc).

Si vous raccordez un appareil à la prise antenne vous devrez lui affecter un numéro de chaîne. Pour cela, mettez l'appareil en service puis recherchez avec le téléviseur le canal du modulateur (reportez-vous à la notice de l'appareil), donnez lui un numéro de chaîne, et mettez-le en mémoire (voir l'installation manuelle des chaînes). Pour chaque utilisation de l'appareil connecté, vous devrez sélectionner sur le téléviseur le numéro de chaîne attribué à l'appareil. Pour les magnétoscopes ne possédant pas de modulateur ce réglage n'est pas nécessaire.

## 4. Poursuivez en page 5 pour l'installation.

\* Pour les modèles pouvant être alimentés sur batterie, voir page 9.

En fonction de la télécommande fournie la mise en place des piles (LR 06-AA) diffère. **1**

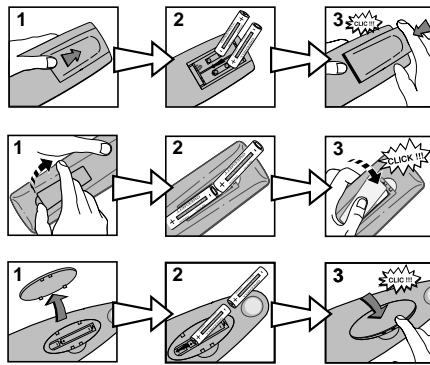

220 - 240 V ~ 50 Hz

**2**

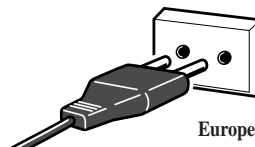

Europe continentale

Royaume uni

**2**

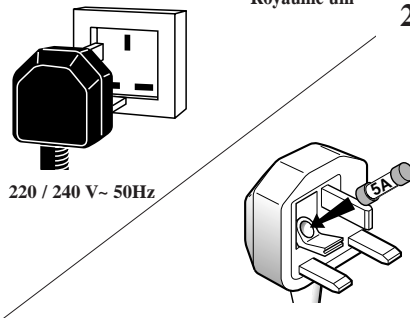

220 / 240 V ~ 50Hz

**3**

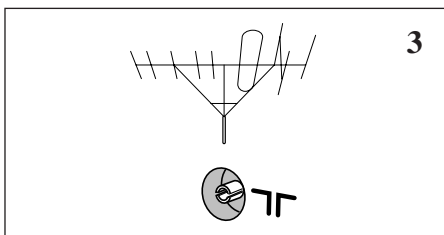

# Les télécommandes : modèles 2100 et 100



Appuyez sur la touche TV pour commander votre téléviseur. (modèle 2100 uniquement).

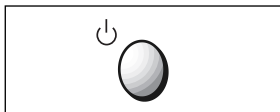

Arrêt du téléviseur (mise en veille).

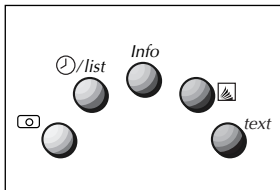

- Réglages préférentiels (☐).
- Arrêt programmé (⌚).
- Affichage d'informations (*Info*).
- Sélection du type de son (Son 1, Son 2, Son 3) en Dual, Nicam et AV(☒).
- Utilisation du télétexte (*text*).



Touches de sélection Haut/Bas, Gauche/Droite et de validation (**OK**).



**exit** pour enlever les menus ou les infos de l'écran.  
**menu** pour afficher les menus de sélection.

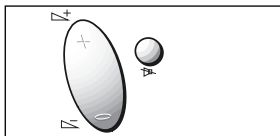

- Pour régler le volume sonore.
- Pour couper le son : ☒.

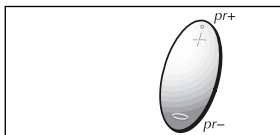

Changement de chaîne.

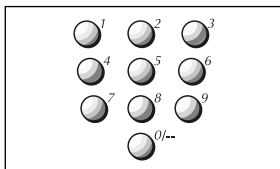

Sélection des chaînes et saisie de valeurs numériques.

Pour les chaînes à 2 chiffres (10, 11, 12, etc...) appuyez d'abord sur la touche 0 de la télécommande (ex. 12 tapez 012).



Sélection des appareils connectés aux prises AV.

# Les télécommandes : modèles 311 - 312 - 313 - 314

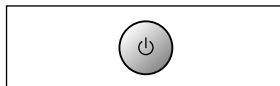

Arrêt du téléviseur  
(mise en veille).

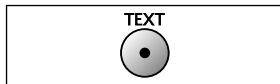

- Utilisation du télétexte.

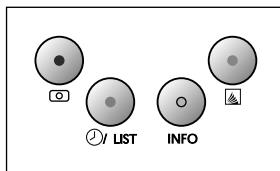

- Réglages préférentiels (☐)  
- Arrêt programmé (⌚) / LIST  
- Affichage d'informations (INFO)  
- Sélection du type de son  
(Son 1, Son 2, Son 3) en Dual,  
Nicam et AV (🔊).

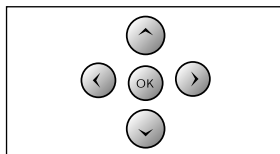

Touches de sélection  
Haut/Bas, Gauche/Droite  
et de validation (OK).

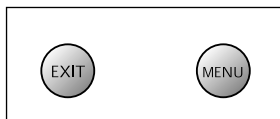

**EXIT** pour enlever les fenêtres ou les  
infos de l'écran

**MENU** pour afficher les fenêtres de  
sélection.

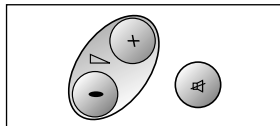

- Pour régler le volume sonore.  
- Pour couper le son : 🔇.

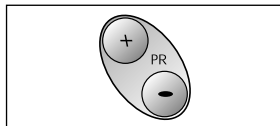

Changement de chaîne.

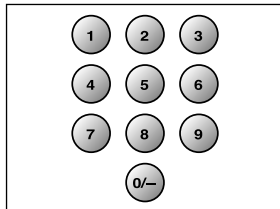

Sélection des chaînes et saisie de  
valeurs numériques.

*Pour les chaînes à 2 chiffres  
(10,11,12,etc...) appuyez d'abord sur  
la touche 0 de la télécommande  
(ex.12 tapez 012).*

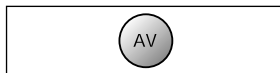

Sélection des appareils connectés  
aux prises AV.

## A propos du téléviseur

Avant de profiter de votre téléviseur vous devez le régler en installant les chaînes disponibles dans votre région. Le système de recherche automatique des chaînes trouvera toutes les chaînes en leur donnant un numéro. Les numéros choisis par le système ne correspondront pas forcément avec ceux des chaînes dont vous verrez les images. Vous pourrez changer le numéro des chaînes à la fin de la procédure d'installation automatique des chaînes.

### Comment allumer ?

Avec le bouton marche/arrêt situé sur l'appareil. Si le voyant rouge est allumé, cela signifie qu'il a été mis en veille avec la touche  de la télécommande. Dans ce cas tapez un numéro de chaîne.

## Installation automatique des chaînes

### Avec l'installation automatique

- Si vous avez raccordé un magnétoscope ou un récepteur satellite sur la prise antenne mettez-le en marche. Si un appareil est raccordé à la prise péritélévision, éteignez-le. La première fois que vous allumez le téléviseur, le menu d'installation automatique (**AUTO INSTALL.**) apparaît automatiquement. Si ce menu n'apparaît pas, vous pouvez l'obtenir en appuyant un certain nombre de fois sur la touche **menu** de la télécommande :
  - 3 fois pour les téléviseurs mono.
  - 4 fois pour les téléviseurs stéréo.

La première ligne (**Standard**) est sélectionnée.

- Selon les modèles, vous devrez choisir parmi certaines des propositions suivantes celle qui correspond à votre pays :
  - EURO : Europe de l'Ouest, Tunisie, Maroc.
  - FR : France, Luxembourg.
  - UK : Royaume-Uni, Irlande.
  - DK : Europe Orientale, Moyen-Orient, Afrique, DOM-TOM.

Choisissez avec les touches **Gauche/Droite**.

- Sélectionnez la ligne **Install** avec les touches **Haut/Bas**.

Cette ligne permet de sélectionner soit une recherche par canaux (**CH/CC**) soit une recherche (**MHZ**) par Fréquence.

- Choisissez le type de recherche souhaitée avec les touches **Gauche/Droite**.

La recherche par Fréquence, permet de trouver tous les canaux (même les canaux non normalisés), elle est donc recommandée si vous êtes raccordé à un réseau câblé.

- Lancez l'installation des chaînes avec **OK** : La recherche automatique des chaînes commence. Attendez quelques minutes jusqu'à ce que le menu d'organisation des chaînes (**ORG.**) apparaisse.

## Organisation des chaînes

### Comment changer le numéro d'une chaîne ?

Pour reconnaître les chaînes retrouvez le titre de l'émission en cours en vous aidant de votre magazine hebdomadaire des programmes TV.

1. Sélectionnez la chaîne à modifier avec les touches **pr+** et **pr-**.
2. Tapez sur la télécommande le nouveau numéro de chaîne (2 chiffres obligatoirement, ex : pour la chaîne 2 tapez 0 et 2). Vous pouvez aussi utiliser les touches **Gauche/Droite**.
3. Confirmez avec la touche **OK**. Le numéro est changé.

### Comment effacer une chaîne ?

Supprimez les chaînes dont les images sont mauvaises.

1. Sélectionnez la chaîne avec les touches **pr+** et **pr-**.
2. Tapez 00 sur la télécommande.
3. Confirmez avec **OK** : la chaîne est effacée. Vérifiez que toutes vos chaînes sont bien dans l'ordre souhaité à l'aide des touches **pr+** et **pr-** avant de quitter le menu.

Lorsque vous avez classé vos chaînes, fermez le menu avec **exit**.

- Vous pourrez rappeler ce menu en appuyant sur la touche **menu** :
- 4 fois pour les téléviseurs mono.
  - 5 fois pour les téléviseurs stéréo.

## Installation manuelle des chaînes

### Avec l'installation manuelle

- Affichez le menu en appuyant un certain nombre de fois sur la touche **menu** de la télécommande :
  - 2 fois pour les téléviseurs mono.
  - 3 fois pour les téléviseurs stéréo.

La première ligne (**Standard**) est sélectionnée.

Selon les modèles, vous devrez choisir parmi certaines des propositions suivantes celle qui correspond à votre pays :

- EURO : Europe de l'Ouest, Tunisie, Maroc.  
FR : France, Luxembourg.  
UK : Royaume-Uni, Irlande.  
DK : Europe Orientale, Moyen-Orient, Afrique, DOM-TOM.

Choisissez avec les touches **Gauche/Droite**.

- Sélectionnez la ligne **Mode** avec les touches **Haut/Bas**.

- Avec les touches **Gauche/Droite**, sélectionnez **ANTENNA** (réception par antenne hertzienne) ou **CABLE** (réception par réseau câblé) pour une recherche par canaux ou bien **MHz** pour une recherche par Fréquence.

- Sélectionnez la ligne **CH** ou **CC** avec les touches **Haut/Bas**.

- Lancez la recherche dans le sens décroissant ou croissant avec les touches **Gauche/Droite**. Lorsqu'une chaîne est trouvée, les images apparaissent. *Si la qualité des images n'est pas bonne, sélectionnez la ligne -><- avec les touches **Haut/Bas** et essayez de les améliorer avec les touches **Gauche/Droite**.*

- Sélectionnez la ligne **Decod.** avec les touches **Haut/Bas**.

- Avec les touches **Gauche/Droite**, sélectionnez **ON** si la chaîne est cryptée et qu'un décodeur est branché sur la prise AV ou **OFF** dans le cas contraire.

- Sélectionnez ensuite la ligne, **Pr** avec les touches **Haut/Bas** et tapez le numéro de la chaîne correspondant aux images. Vous pouvez également utiliser les touches **Gauche/Droite**.

- Sélectionnez la ligne **Text** avec les touches **Haut/Bas** et choisissez le numéro de la table de caractères à utiliser pour le télétexte :

- 1 : Europe de l'ouest
- 2 : Europe de l'est
- 3 : Grec, Turc
- 4 : Arabe

- Mettez en mémoire la chaîne avec **OK**. Relancez la recherche avec les touches **Gauche/Droite** pour installer une autre chaîne.

Lorsque vous avez terminé, fermez le menu avec **exit**.

## Les réglages de l'image

Appuyez une fois sur **menu** pour afficher le menu. Avec les touches **Haut/Bas**, sélectionnez la fonction à régler (Lumière, Couleur, Contraste, Contour, Teinte). Réglez avec les touches **Gauche/Droite**.

*Le réglage de la teinte n'est possible que pour une image NTSC.*

*Si vous souhaitez conserver ces réglages comme réglages préférentiels, appuyez sur la touche **rouge** pendant 3 secondes pour les mémoriser. Ils pourront être rappelés ultérieurement.*

Fermez le menu avec **exit**.

*Les réglages sont mémorisés jusqu'à ce que vous les changiez à nouveau.*

## Les réglages du son

(sur modèles stéréo uniquement)

Appuyez 2 fois sur la touche **menu** pour afficher le menu. Avec les touches **Haut/Bas**, sélectionnez la fonction à régler (Aigus, Graves, Balance, Mode). Avec les touches **Gauche/Droite**, réglez le niveau des Aigus ou des Graves, la balance entre les voies gauche et droite et le type de son souhaité (Mono ou Auto).

*Si vous avez sélectionné **Auto**, le téléviseur s'adapte automatiquement au son transmis par la chaîne. Si vous souhaitez conserver ces réglages comme réglages préférentiels, appuyez sur la touche **rouge** pendant 3 secondes pour les mémoriser. Ils pourront être rappelés ultérieurement.*

Fermez le menu avec **exit**.

Les réglages sont mémorisés jusqu'à ce que vous les changiez à nouveau.

## L'utilisation quotidienne

### Comment allumer ?

Avec le bouton marche/arrêt situé sur l'appareil. Si le voyant rouge est allumé, cela signifie qu'il a été mis en veille avec la touche  de la télécommande.

Si le voyant rouge clignote, cela signifie que le clavier du téléviseur est verrouillé et qu'il ne peut être remis en marche qu'avec la télécommande.

Dans les 2 cas tapez un numéro de chaîne.

### Comment sélectionner une chaîne?

Avec les touches numériques de la télécommande.

*Pour les chaînes à 2 chiffres (10, 11, 12, etc...) appuyez sur la touche 0 de la télécommande.*



*"--" s'affiche sur l'écran. Tapez alors à l'aide des touches numériques le chiffre des dizaines puis le chiffre des unités.*

Avec la touche **pr+** ou **pr-**.

### Comment sélectionner le canal Son ?

Cette fonction n'est accessible que si vous avez sélectionné **Auto** à la ligne  du menu **Son** (voir p.6). Appuyez sur la touche **bleue** pour sélectionner successivement S1, S2 ou S3 lors des émissions NICAM, Stéréo, Dual ou lors de l'utilisation d'un appareil raccordé à une des prises AV.

### Comment régler le volume?

Avec la touche () ou ()

### Comment couper le son?

Avec la touche ()

Appuyez à nouveau sur la touche pour le rétablir.

### Comment afficher le numéro de chaîne ?

Avec la touche **info** affichez ou enlevez le numéro de la chaîne et éventuellement le temps restant avant l'arrêt programmé.

### Comment rappeler les réglages préférentiels ?

Appuyez sur la touche **rouge** pour rappeler les réglages **son** et **image** que vous avez mémorisé précédemment (voir page 6).

### Comment programmer un arrêt ?

Appuyez sur la touche **Verte** , puis avec les touches **Gauche/Droite** réglez sur l'écran la durée souhaitée avant l'extinction du téléviseur (de 10 en 10 minutes jusqu'à 4 heures).

Revenez à l'image seule avec **exit**.

Le téléviseur se mettra en veille lorsque le temps programmé sera écoulé.

*30 secondes avant l'arrêt automatique, un message apparaît sur l'écran.*

*Pour annuler l'arrêt programmé, appuyez sur la touche **Verte** , puis avec la touche **Gauche** revenez à : "--".*

*L'arrêt programmé est aussi désactivé lorsque le téléviseur est éteint avec l'interrupteur Marche/Arrêt situé sur le téléviseur.*

### Comment interdire l'utilisation du téléviseur par les enfants ?

Appuyez pendant plus de 4 secondes sur la touche  de la télécommande jusqu'à ce que le voyant rouge du téléviseur clignote.

Les touches du téléviseur sont alors verrouillées, il ne peut plus être mis en marche que par la télécommande.

*Gardez la télécommande hors de portée des enfants.*

Appuyez sur n'importe quelle touche numérique de la télécommande pour déverrouiller le téléviseur.

*Les touches du téléviseur se verrouillent également après un arrêt programmé ou si il est mis en veille ou arrêté alors qu'un arrêt est programmé.*

### Comment éteindre ?

Pour éteindre le téléviseur appuyez sur la touche  de la télécommande ou le bouton marche/arrêt du téléviseur.

*L'appareil passe en veille automatiquement après quelques minutes sans émission sur la chaîne sélectionnée.*



## Le télétexte

### Comment utiliser le télétexte ?

(sur modèles équipés.)

Appuyez sur la touche **text** pour afficher le sommaire (page 100).

### Appeler une page

Tapez les 3 chiffres du numéro de la page que vous souhaitez lire (150, 170, par exemple). Après un moment la page apparaît. Utilisez les touches

**Droite/Gauche, pr+ / pr-** pour consulter la page suivante ou précédente.

Pour accéder aux fonctions suivantes (Pages défilantes, Jeux, Zoom et Affichage), il faut d'abord appuyer sur la touche **menu** pour afficher le bandeau correspondant au bas de la page télétexte.

### Pages défilantes

Arrêtez le défilement des pages tournantes avec la touche **Rouge**. STOP s'affiche à la place du numéro de page. Une nouvelle pression relance le défilement.

### Jeux

Révélez ou cachez une réponse avec la touche **Verte**.

### Zoom

Grossissez le haut de l'écran puis le bas et revenez à l'affichage normal avec la touche **Jaune**.

### Affichage

Superposez une page télétexte avec l'image et revenez à l'affichage normal avec la touche **Bleue**.

### Fastext

Si le télétexte transmis est du Fastext, vous pourrez sélectionner une des 4 rubriques affichées dans le bas de la page avec les touches de couleur correspondantes. Lorsqu'une rubrique est sélectionnée, d'autres titres peuvent apparaître.

Certaines chaînes fournissent par télétexte un sous-titrage de certaines de leurs émissions ainsi que des flashs d'information réactualisés. Le numéro des pages correspondantes vous est indiqué dans le sommaire du télétexte. Une fois la page trouvée, le sous-titrage ou le flash d'information sera incrusté sur l'image TV.

### Choix de la table de caractère

Si certains caractères de la page télétexte sont erronés, essayez de changer la table de caractères. Pour cela, appuyez pendant au moins 3 secondes sur la touche **text** et relâchez-la pour passer de la table de caractères Europe de l'ouest à la table de caractères Europe de l'est et réciproquement. Quittez le télétexte avec **exit**.

## Le contrôle d'accès

Vous pouvez programmer un code d'accès au téléviseur.

### Pour activer le verrouillage :

- Appuyez un certain nombre de fois sur la touche **menu** pour afficher la fenêtre:
- 5 fois pour les téléviseurs mono.
- 6 fois pour les téléviseurs stéréo.
- A l'aide des touches numériques de la télécommande, tapez les 4 chiffres de votre code.

*Lors de la saisie de chaque chiffre, les points (••••) sont remplacés par des X (XXXX).*

- Confirmez le code en le tapant à nouveau sur la deuxième ligne.

*Si vous faites une erreur lors de la confirmation du code vous devez retaper les 4 chiffres et les confirmer.*

*Si la confirmation est correcte, le code est mémorisé et la fenêtre s'efface.*

Par la suite, lorsque vous allumerez le téléviseur par l'interrupteur général, ce code vous sera demandé et il n'y aura ni image ni son tant que vous ne l'aurez pas tapé.

Si vous faites un erreur en tapant le code, les **XXXX** deviennent rouges. Vous devez éteindre le téléviseur par l'interrupteur général et le rallumer afin de rentrer à nouveau le code.

### Pour modifier le code d'accès :

- Appuyez un certain nombre de fois sur la touche **menu** pour afficher la fenêtre:
- 5 fois pour les téléviseurs mono.
- 6 fois pour les téléviseurs stéréo.
- A l'aide des touches numériques de la télécommande, tapez les 4 chiffres du code actuel.

*Les X (XXXX) sont successivement remplacés par des points au fur et à mesure de la saisie de chaque chiffre.*

*Si vous faites une erreur lors de la saisie du code, les X s'affichent à nouveau et vous devez retaper les 4 chiffres.*

Une fois que vous avez tapé le code actuel, vous pouvez entrer un nouveau code et le confirmer.

*Si vous tapez 0000 comme nouveau code et que vous le confirmez, le verrouillage est désactivé.*

## Les raccordements

### La prise péritelvision (1)

La prise péritelvision permet le raccordement d'un magnétoscope ou caméscope (VHS, 8 mm, S-VHS ou Hi-8), d'un décodeur Canal +, d'une console de jeux vidéo ou d'appareils fournissant un signal RVB.

Vous pouvez aussi y raccorder, un décodeur numérique câble/satellite/terrestre, un récepteur satellite analogique ou bien un lecteur DVD.

*Nous vous conseillons vivement ce type de raccordement qui procure une meilleure qualité d'image.*

*Pour utiliser l'appareil raccordé, appuyez sur la touche av. Pour certains appareils cette sélection est automatique.*

*Dans le cas d'un appareil S-Video, appuyez une deuxième fois sur av.*

*Lorsque vous arrêtez l'appareil raccordé, et si vous n'avez pas changé de chaîne en cours d'utilisation, le téléviseur se remet automatiquement sur la chaîne précédemment regardée.*

*Si le téléviseur a été mis en service par le magnétoscope, il se remettra en veille à l'arrêt de celui-ci.*

### Les prises Audio/Video (2)

*(Sur modèles équipés)*

Les prises Audio/Video permettent de raccorder un caméscope VHS ou 8 mm. Pour voir les images du caméscope appuyez sur la touche av.

*Pour ne pas dégrader la qualité des images et du son, ne mettez pas en marche en même temps les appareils connectés sur la prise péritelvision et sur les prises Audio/Video.*

### La prise casque (3)

*(Sur modèles équipés)*

La prise casque permet le raccordement d'un casque ou d'écouteurs stéréo, le son des haut-parleurs est alors coupé. Le volume peut être réglé avec les touches

$\square$  /  $\square$ .

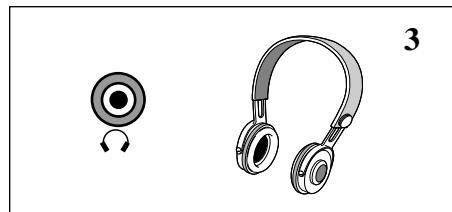
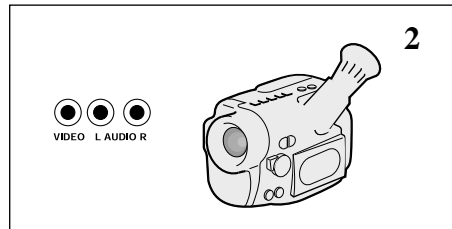
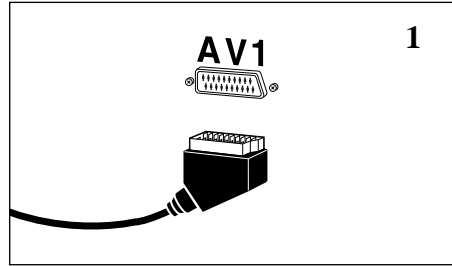

## Alimentation secteur/batterie

Certains modèles de téléviseurs peuvent être alimentés soit sur secteur 220 - 240V ~ 50Hz soit sur batterie 12V / 24V - CC.

Pour connecter votre téléviseur à l'une ou l'autre de ces sources d'alimentation, veuillez procéder comme indiqué ci-dessous.

### Alimentation 12V / 24V DC (Continu).

Branchez le cordon batterie sur la prise gauche (Déplacez le cache prise vers la droite).

### Alimentation 220 - 240V ~ 50 Hz (Secteur)

Branchez le cordon batterie sur la prise droite (Déplacez le cache prise vers la gauche).

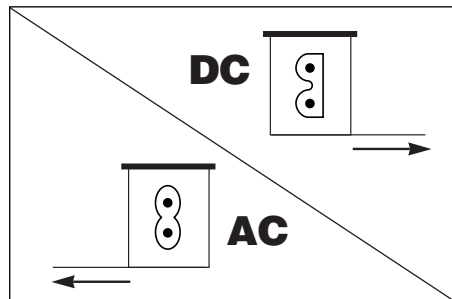

# Pour commander votre magnéscope

(modèle 2100 uniquement)

Programmer la télécommande pour commander un magnéscope.

- 1 - Appuyez sur la touche **VCR**.
- 2 - Maintenez la touche **MENU** appuyée et tapez un des codes à 3 chiffres correspondant à la marque de votre magnéscope (voir tableau page suivante).
- 3 - Relâchez la touche **MENU**.
- 4 - Essayez de mettre en veille votre magnéscope avec la touche  de la télécommande. S'il ne s'éteint pas essayez un autre code.

Selon l'année de commercialisation des magnétoscopes et selon les appareils, certaines fonctions peuvent être indisponibles.







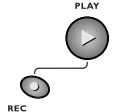

Certains codes peuvent couvrir plus de fonctions que d'autres. Testez les fonctions que vous pouvez commander et éventuellement essayez les autres codes.

 Notez ici le code qui convient le mieux.

--	--	--

Lorsque vous changerez les piles de la télécommande, pensez à la programmer de nouveau.

## Touches magnéscope

	<b>PLAY :</b>	lecture.
	<b>REC. + PLAY :</b>	enregistrement.
	<b>F.FWD :</b>	avance rapide.
	<b>REW. :</b>	retour rapide.
	<b>PAUSE. :</b>	pause.
	<b>STOP :</b>	stop.
	<b>SP :</b> <b>LP :</b>	durée normale. double durée.
	<b>MARK :</b>	enregistrer un index.
	<b>0000 :</b>	effacer un index et mise à "0" du compteur.

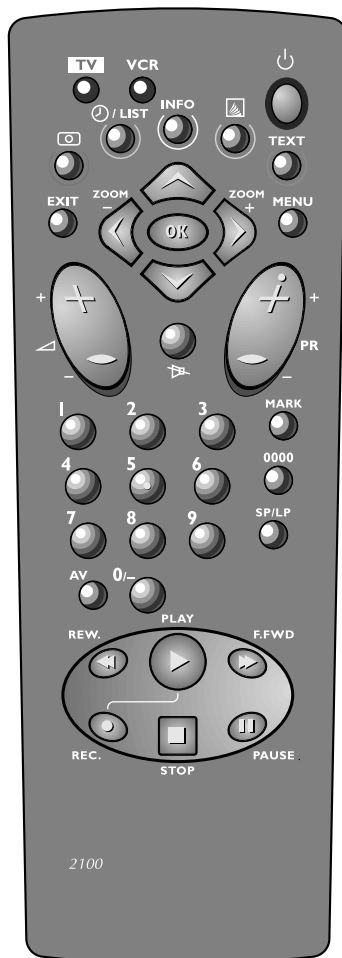

## Codes magnétoSCOPE

Pour la télécommande 2100 uniquement.

<b>AIWA</b>	167,168
<b>AKAI</b>	103,104,105,106,107
<b>BLAUPUNKT</b>	108,109,162
<b>BRANDT</b>	101,112,156,102
<b>DAEWOO</b>	140,141,142,143,144,145,146,147
<b>FERGUSON</b>	101,102,160,112,153,155,156,157
<b>FISHER</b>	135,136,137
<b>FUNAI</b>	130
<b>GOLDSTAR</b>	123,134
<b>GRUNDIG</b>	161,169,170
<b>HITACHI</b>	110,112,122,123
<b>JVC</b>	106,110,111,112,113
<b>MITSUBISHI</b>	148,149
<b>NEC</b>	139
<b>NOKIA</b>	103,110,135,138
<b>NORDMENDE</b>	101,102,112,154,156,157,158
<b>ORION</b>	124,125,126,127,128,129
<b>PANASONIC</b>	108,109,162
<b>PHILIPS</b>	161,162,163,164,165,166
<b>RADIOLA</b>	161,162,163,164,165,166
<b>SABA</b>	101,102,112,153,155,156,157,158
<b>SAMSUNG</b>	133
<b>SANYO</b>	119,120,121
<b>SCHNEIDER</b>	161,162,163,164,165,166
<b>SHARP</b>	131,132
<b>SONY</b>	115,116,117,118
<b>TELEAVIA</b>	101,112,156,155,102
<b>TELEFUNKEN</b>	101,102,112,156,155,159
<b>THOMSON</b>	101,102,112,154,156,157,158
<b>TOSHIBA</b>	110,111,114