



MARQUE: THOMSON

REFERENCE: 44 MK11Y/F ANT

CODIC: 0989410

DEUTSCH	Im Gegensatz zu den Angaben in der Bedienungsanleitung ist die Funktion FINE TUNING an diesem Fernsehgerät nicht verfügbar. Das Menü «MANUELLE SENDERSUCHE» erscheint deshalb wie in der folgenden Abbildung.
FRANÇAIS	Contrairement à ce qui est indiqué dans la notice d'utilisation, la fonction FINE TUNING (ACCORD FIN) n'existe pas sur cet appareil. Le menu «RÉGLAGE MANUEL DES CHAÎNES» se présente donc comme indiqué ci-dessous.
ITALIANO	Contrariamente a quanto indicato nel libretto d'istruzioni, la funzione FINE TUNING non esiste su questo televisore. Il menu «REGOLAZIONE MANUALE DEI CANALI» si presenta quindi come indicato qui sotto.
ENGLISH	Contrary to what is indicated in your User's Guide, the FINE TUNING function does not exist on this television. The «MANUAL CHANNEL SETTINGS» menu is therefore presented as shown below.
ESPAÑOL	Contrariamente a lo que se indica en el Libro de Instrucciones, la función FINE TUNING no existe en este televisor. El menú «SINTONÍA MANUAL DE LOS CANALES» se presenta como indicado a continuación.
NEDERLANDS	In tegenstelling tot wat in de Gebruiksaanwijzing is vermeld is deze televisie niet uitgerust met een FINE TUNING functie. Het menu «HANDBEDIEND INSTELLEN VAN DE KANALEN» ziet er dus als volgt uit.
SVENSKA	Tvärtemot vad som anges i Bruksanvisningen finns inte funktionen FINE TUNING på den här TV-apparaten. Menyn «MANUELL KANALINSTÄLLNING» ser därför ut enligt vad som visas här nedan.
DANSK	I modsætning til, hvad der står i Brugsanvisningen, findes funktionen FINE TUNING ikke på dette fjernsyn. Menuen «MANUEL INDSTILLING AF KANALERNE» ser derfor ud som angivet nedenfor.
PORTUGUÊS	Ao contrário do que é indicado no seu Manual de Utilização, a função FINE TUNING não existe neste televisor. O menu «REGULAÇÃO MANUAL DOS CANAIS» apresenta-se como indicado a seguir.
ΕΛΛΗΝΙΚΑ	Αντίθετα με αυτό που σημειώνεται στις Οδηγίες Χρήσης, η λειτουργία FINE TUNING δεν λειτουργεί σε αυτή την τηλεόραση. Το μενού «ΑΠΕΥΘΕΙΑΣ ΠΡΟΓΡΑΜΜΑΤΙΣΜΟΣ» των καναλιών εμφανίζεται λοιπόν όπως πιο πάνω.

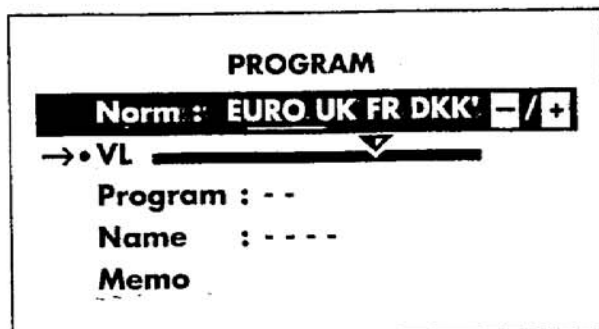

TIME SET ⌚

⌚ ---:-- -/+

Program 02

MISE À L'HEURE ⌚

⌚ ---:-- -/+

Chaîne 02

TIMER ⌚ MENU

⌚ Timer ---:-- -/+

🔊 Alarm ---:--

Once Daily Off

Program 01

MENU ⌚ RÉVEIL

⌚ Veille ---:-- -/+

🔊 Réveil ---:--

Une fois Quotidien Non

Chaîne 01

⌚ Timer ---:-- -/+

⌚ Veille ---:-- -/+

PROGRAM

Norm : EURO UK FR -/+

→• VL  ▾

Fine Tuning  ▾

Program : --

Name : ----

Memo

RÉGLAGE DES CHAÎNES

Norme : EURO UK FR -/+

→• VL  ▾

Accord fin  ▾

Chaîne : --

Nom : ----

Mémoriser

MAIN MENU ⏪ ON OFF

TIMER MENU ⏪ ON OFF

🔊 MAX  ▾ -/+

MENU PRINCIPAL ⏪ OUI NON

MENU RÉVEIL ⏪ OUI NON

🔊 MAX  ▾ -/+

LA TÉLÉCOMMANDE

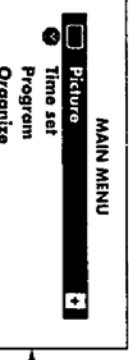
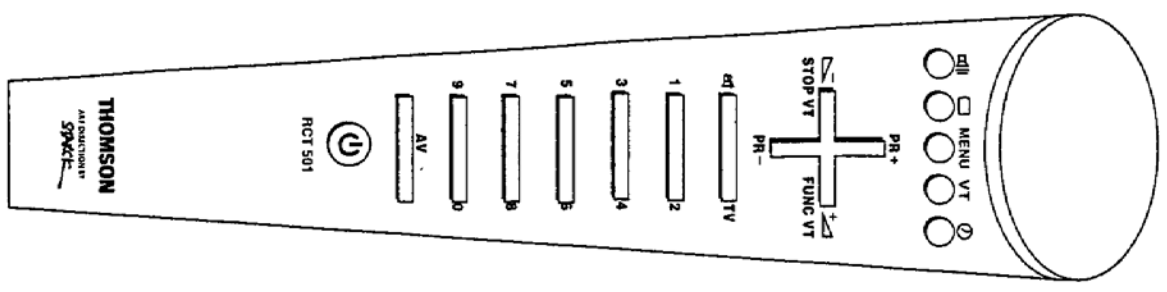

LE MENU PRINCIPAL

Ces deux menus peuvent être verrouillés. Si vous n'arrivez pas à les faire apparaître, voir page 16 pour les déverrouiller.

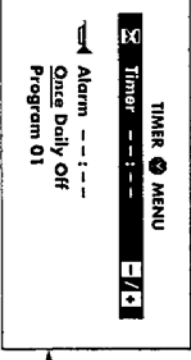

LE MENU TIMER

MUSIC

VOICE



PRÉRÉGLAGES SON



PRÉRÉGLAGES IMAGE

SÉLECTION DES PROGRAMMES

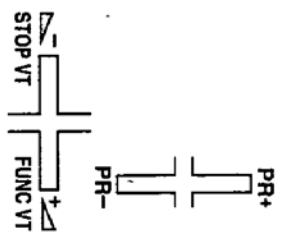

VOLUME SONORE, et réglage ou sélection dans les menus

AFFICHAGE D'INFORMATIONS, (chaîne regardée, heure, préréglages) et pour effacer les menus

SUPPRESSION DU SON

TÉLÉTEXTE
Si votre appareil est équipé d'un module (en option)

MISE EN VEILLE

POUR APPELER LES MENUS : La première fonction des menus est automatiquement sélectionnée.
POUR SÉLECTIONNER UNE AUTRE FONCTION : Il suffit d'appuyer à nouveau sur la touche afin de descendre dans les menus et sélectionner la ligne souhaitée.

NOTA : Vous pouvez aussi commander votre téléviseur à partir des touches correspondantes du clavier.
LES PILES : Pour l'installation des piles, voir page 15.

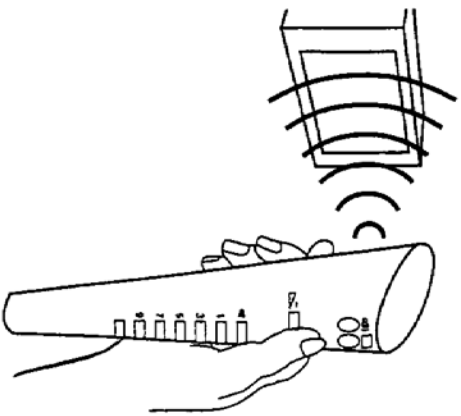

La télécommande se prend en main comme illustré ci-dessus (dirigée vers le téléviseur).



MISE EN VEILLE

CONSEILS ET PRÉCAUTIONS

1. LA MISE EN PLACE

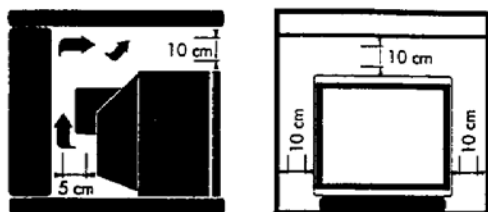

PAS D'OBSTRUCTION À L'AÉRATION.

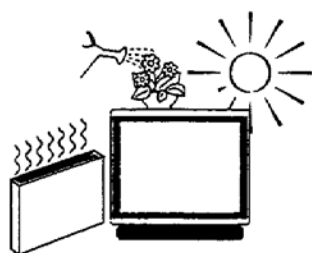

PAS D'EAU,
PAS DE CHALEUR,
PAS DE SOLEIL.



N'installez pas d'enceintes acoustiques à proximité immédiate du téléviseur, en effet les aimants des haut-parleurs pourraient faire apparaître des taches de couleur sur l'écran.

Observez avant tout les consignes ci-après, qui ont trait à votre sécurité et à la sûreté de fonctionnement de l'appareil.

Les téléviseurs ont besoin d'un refroidissement suffisant pour que leurs composants ne tombent pas en panne par suite de surchauffe. Il ne faut pas couvrir les ouvertures de la paroi arrière par des rideaux, nappes, journaux, etc. Les éléments encastrables doivent être suffisamment vastes pour que l'air frais puisse y circuler. Ne pas installer l'appareil directement près du chauffage.

L'appareil est conçu pour être utilisé dans des locaux secs. Si, à titre exceptionnel, il vous arrivait de faire fonctionner l'appareil à l'extérieur (par ex. sur le balcon, sous la véranda, sous la tente), veillez absolument à le protéger contre l'humidité (rosée, pluie, éclaboussures).

Avant de mettre un téléviseur froid en marche dans une pièce chaude, attendre que la buée qui se trouve éventuellement sur l'écran se soit évaporée d'elle-même. N'ouvrez en aucun cas vous-même l'appareil. Faites installer l'antenne uniquement par une entreprise spécialisée.

Le soir après les émissions TV ou en cas de longue absence, il est recommandé d'éteindre l'appareil avec l'interrupteur général.

Veillez débrancher la fiche secteur de la prise dans les cas suivants :

1. Pendant un orage. Dans ce cas, il est préférable de débrancher également la fiche d'antenne.
2. Si vous constatez que l'appareil dégage une odeur ou de la fumée.

Informations supplémentaires :

Le blindage du téléviseur est suffisant pour éviter l'émission de rayons X vers l'extérieur.

La tension d'accélération s'élève au maximum à 26 kV.

Les interventions de personnel non qualifié, les modifications de la haute tension ou le remplacement du tube par un modèle non conforme aux prescriptions du constructeur peuvent provoquer une forte augmentation du rayonnement X.

Un appareil modifié de cette façon ne répond plus aux spécifications d'origine et ne doit pas être remis en service.

2. L'ENTRETIEN

Le nettoyage de l'écran s'effectue avec des produits liquides pour vitre.

- N'utilisez jamais de produits abrasifs.
- Nettoyez la façade et le coffret à l'aide d'un chiffon doux imprégné d'un détergent neutre. L'utilisation de solvants tels que White Spirit ou un produit à base d'alcool risque d'endommager votre appareil.
- Nettoyez régulièrement les grilles d'aération à l'arrière de votre téléviseur.

3. LA DÉMAGNÉTISATION

Le champ magnétique terrestre peut agir sur votre téléviseur ; cela se traduit aussi par l'apparition de taches de couleur à l'écran.

Si cela se produisait :

- Arrêtez le téléviseur à l'aide de l'interrupteur général.
- Attendez une heure environ puis remettez en marche.

Cette opération permet de démagnétiser automatiquement l'écran. Si les taches de couleur étaient toujours visibles, répétez la procédure.

SOMMAIRE

	Pages		Pages
RACCORDEMENTS ET COMMANDES	5	AUTRES POSSIBILITÉS	11
MISE EN SERVICE	5	Mise à l'heure de l'horloge	11
RÉGLAGE AUTOMATIQUE DES CHÂÎNES	6	Veille (Arrêt différé)	11
Menu installation	6	RÉVEIL	12
Menu classement des chaînes	6	RÉGLAGE MANUEL DES CHÂÎNES	13
RÉGLAGE DE L'IMAGE	9	Choix de la norme	13
Affichage du numéro de programme	9	Recherche des chaînes	13
S-vidéo	9	Accord fin	13
Format de l'image	9	Numéro de programme	14
UTILISATION QUOTIDIENNE	10	Nom de chaîne	14
Mise en marche - Sélection des programmes	10	Mémorisation	14
Réglage de l'image	10	SÉCURITÉ ENFANT	14
Réglage du son	10	RACCORDEMENTS	15
Coupure du son - Réglage du volume sonore	10	MISE EN PLACE DES PILES	15
Affichage de contrôle - Zapping	10	MENU DE VERROUILLAGE	16
Mise en veille - Arrêt automatique	10	Affichage du menu	16
		Verrouillage - déverrouillage du menu principal	16
		Verrouillage - déverrouillage du menu timer	16
		Limitation du volume	16

RACCORDEMENTS ET COMMANDES

À l'arrière de l'appareil.

Antenne télescopique

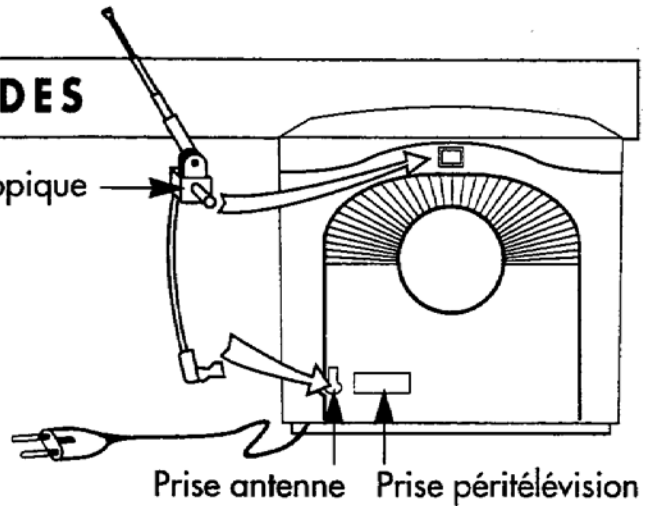

Raccordez à une prise de courant
220 - 240 V ~ 50 Hz.

À l'avant de l'appareil.

Témoin de mise sous tension - Sélection des programmes

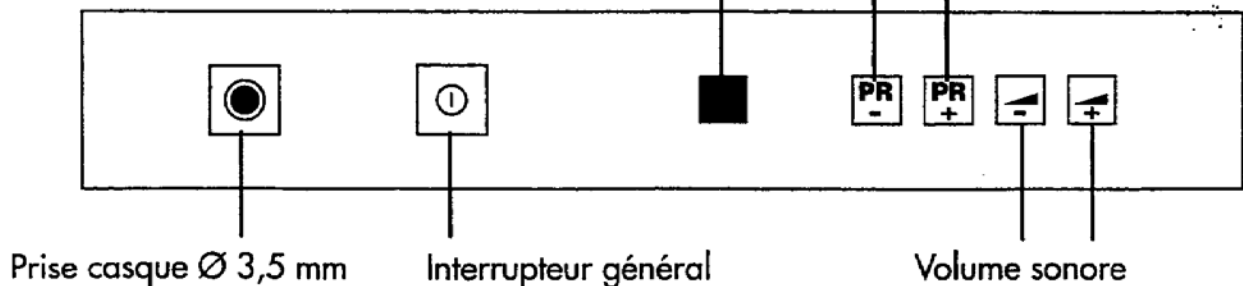

MISE EN SERVICE

Appuyez sur l'interrupteur général, le témoin s'éclaire.
Appuyez sur la touche 1 du clavier numérique de la télécommande.
Si l'appareil n'a pas été réglé, procédez au réglage des chaînes (p. 6).

RÉGLAGE AUTOMATIQUE DES CHAÎNES

Cet appareil est équipé d'un système de recherche automatique des stations qui permet la recherche et la mise en mémoire de toutes les chaînes reçues dans votre région.

Assurez-vous que le câble d'antenne soit bien branché au téléviseur.

1. MENU INSTALLATION

Pour appeler le menu Installation :

- Mettez le téléviseur en veille.
- Éteignez le téléviseur par l'interrupteur général.
- Rallumez le téléviseur tout en maintenant la pression sur la touche PR – du clavier du téléviseur jusqu'à l'apparition du menu.

Pressions successives pour sélectionner la langue souhaitée.

Brève pression pour démarrer la recherche automatique.

Un nouveau menu apparaît.

Le curseur va se déplacer de gauche à droite sur la ligne VL puis VH puis U.

Veuillez patienter jusqu'à ce que le menu CLASSEMENT DES CHAÎNES apparaisse.

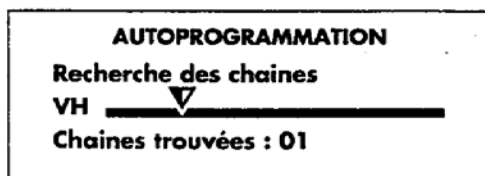
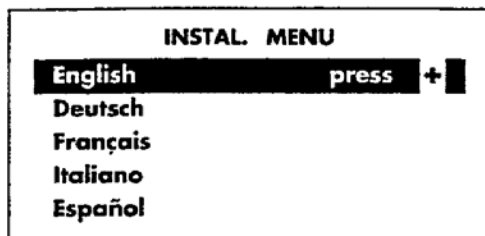

2. MENU CLASSEMENT DES CHAÎNES

Ce menu permet de :

- changer un numéro de programme.
- donner un nom à la chaîne.
- modifier la norme de réception
- mettre en mémoire les modifications effectuées.
- protéger un programme.

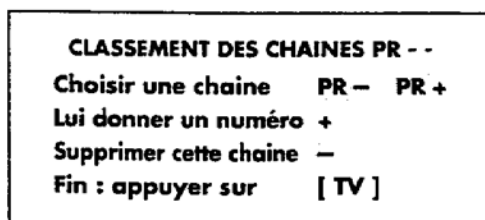

CHANGER LE NUMÉRO D'UNE CHAÎNE

Sélectionnez le numéro de chaîne à modifier.

Brève pression un nouveau menu apparaît.

Sélectionnez le nouveau numéro que vous souhaitez donner à la chaîne.

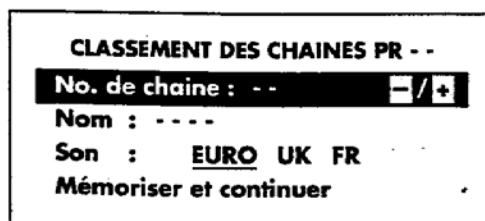

NOM DE CHAÎNE

MENU



Brève pression pour sélectionner la ligne Nom.

Nom : - - - - PR - / PR + - / +



Brève pression pour faire clignoter le premier tiret.

PR+





Maintenez la pression (PR +): les signes, chiffres et lettres défilent dans l'ordre de l'alphabet.

PR-

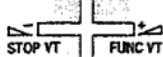

Maintenez la pression (PR -): les lettres défilent dans l'ordre inverse.

Quand vous avez affiché le caractère recherché passez au tiret suivant () ou précédent ().*Pour laisser un espace, recherchez le caractère vide (entre ß et A).*NORME

MENU



Brève pression pour sélectionner la ligne Son.

Son : EURO UK FR  / 

Sélectionnez la norme pour obtenir le son et une image correcte.

MÉMORISATION

MENU



Sélectionner la ligne Mémoriser.

Mémoriser et continuer 

Brève pression pour mémoriser vos modifications, le + devient OK.

Le menu CLASSEMENT DES CHAÎNES apparaît à nouveau.

Recommencez les opérations ci-dessus pour modifier d'autres programmes.



Brève pression pour effacer le menu.

NOUVELLES CHAÎNES (Si une nouvelle chaîne venait à émettre dans votre région)

Procédez au réglage de la chaîne, pour cela appelez le menu PROGRAM (voir p. 13) et procédez comme indiqué.

Éventuellement, réorganisez les programmes :

Brève pression pour appeler le menu principal.

Pressions successives pour sélectionner la ligne Organize.

MAIN MENU

- Picture
- Time set
- Program
- Organize** 

Brève pression, le menu CLASSEMENT DES CHAÎNES apparaît (voir p. 6).

*Lorsque le téléviseur est en AV1 (Audiovisuel), il n'est pas possible d'afficher les menus PROGRAM et CLASSEMENT DES CHAÎNES.*NOUVELLE RÉGION (Si vous changez de région ou pour une autre raison)

Relancez la recherche automatique puis réorganisez les programmes. Pour cela, appelez le menu INSTALLATION et procédez comme décrit précédemment (p. 6).

Toute programmation précédente est alors effacée.

SUPPRESSION D'UNE CHAÎNE

MENU



Brève pression pour appeler le menu principal.

MENU



Pressions successives pour sélectionner la ligne Organize.



FUNC VT

Brève pression pour afficher le menu CLASSEMENT DES CHAÎNES.

PR+



Sélectionnez le numéro de chaîne à supprimer.

PR-



Pression prolongée jusqu'à ce que la chaîne disparaisse de l'écran.

STOP VT



Brève pression pour effacer le menu.

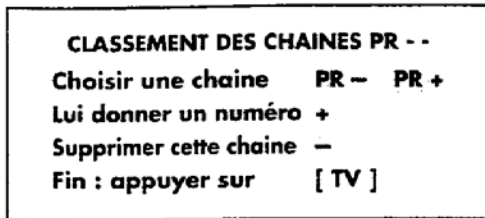
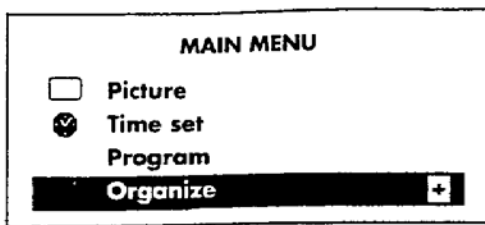

3615 THOMSON *
Créez votre Coffre-fort
* (1,27 F/mn.)

RÉGLAGE DE L'IMAGE



Brève pression pour appeler le menu principal.
La ligne Picture est sélectionnée.



Brève pression, le menu image s'affiche.
La première ligne est sélectionnée.



Pressions successives pour sélectionner la fonction à régler :



LUMIÈRE



COULEUR



CONTRASTE



CONTOUR



TEINTE

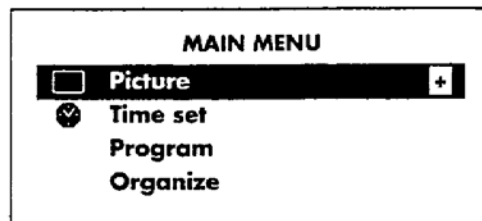

Le réglage de la teinte est inactif sur cet appareil.

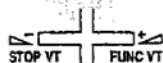

Pour effectuer les réglages.

Ces réglages pourront être rappelés ultérieurement (page 10, PREF).

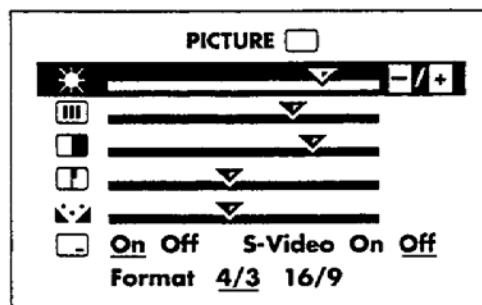

AFFICHAGE DU N° DE PROGRAMME



Sélectionnez la ligne .



Brève pression pour sélectionner :

On : affichage permanent **Off** : pas d'affichage.

S-VIDÉO

Permet de sélectionner S-VIDÉO lors de l'utilisation d'un appareil fournissant ce type de signal (S-VHS ou HI-8).



Sélectionnez la ligne .

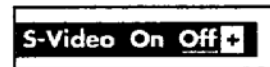

Brève pression pour sélectionner :

On : S-VIDÉO **Off** : VIDÉO

FORMAT DE L'IMAGE

Permet de sélectionner le format.



Sélectionnez la ligne Format.

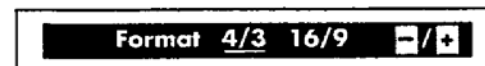

Brève pression pour choisir le format : **4/3** ou **16/9**.

Tout changement de programme commute automatiquement le téléviseur au format 4/3.



Brève pression pour effacer le menu.

UTILISATION QUOTIDIENNE

MISE EN MARCHÉ - SÉLECTION DES PROGRAMMES

Allumez le téléviseur à l'aide de l'interrupteur général si le témoin est éteint. Si celui-ci est allumé, sélectionnez le programme désiré :

Pour les programmes de 1 à 9

Brève pression sur le chiffre correspondant.

Pour les programmes de 10 à 59

Longue pression pour afficher la dizaine.

Brève pression pour afficher le chiffre des unités.

2 -

2 4

Lorsque l'appareil est en veille, vous pouvez aussi le mettre en marche à partir des touches PR - ou PR + du clavier. (Si l'appareil n'est pas en SÉCURITÉ ENFANT).

RÉGLAGE DE L'IMAGE

Vous pouvez adapter l'image de votre téléviseur à l'éclairage ambiant. Pressions successives pour choisir le réglage souhaité :



Obscurité



Éclairage faible



Éclairage fort

 PREF

Réglages personnels

RÉGLAGE DU SON

Vous pouvez adapter le son de votre téléviseur à l'émission regardée. Pressions successives pour choisir :

MUSIC

Émission musicale

VOICE

Débat, Informations, etc

COUPURE DU SON - RÉGLAGE DU VOLUME

Une pression coupe le son, une nouvelle pression le rétablit.

Réglez à votre convenance le volume sonore.

AFFICHAGE DE CONTRÔLE - ZAPPING

Affichage des indications concernant la chaîne regardée : Nom et numéro de programme - heure - temps de veille - heure de réveil.

Certaines informations ne s'affichent que si vous les avez rentrées.

Pressions successives pour faire défiler les programmes mis en mémoire.

MISE EN VEILLE - ARRÊT AUTOMATIQUE

Brève pression, le témoin reste rouge.

L'appareil se met automatiquement en veille au bout de quelques minutes, dès qu'il n'y a plus d'émission sur la chaîne regardée.

MISE À L'HEURE DE L'HORLOGE

MENU



Brève pression pour appeler le menu principal.
La ligne *Picture* est sélectionnée.

MENU



Brève pression pour sélectionner la ligne *Time set*.



Brève pression, le menu de réglage de l'horloge s'affiche.
La ligne est sélectionnée.

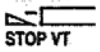

Pressions successives sur - pour régler les heures.



Pressions successives sur + pour régler les minutes.

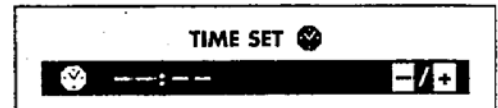
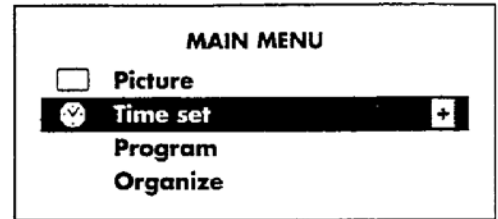

Brève pression pour effacer le menu.

Si vous arrêtez le téléviseur par l'interrupteur général, l'heure de l'horloge est effacée. Il faudra la remettre à l'heure.

VEILLE (ARRÊT DIFFÉRÉ)



Brève pression, le menu ci-contre apparaît.
La ligne est sélectionnée.

Vous pouvez régler de 15 minutes à 4 heures de veille (par pas de 15 min.).



Brève pression pour régler les heures (4h. max.).



Brève pression pour régler les minutes (de 0 à 45 min. par pas de 15 min.).



Brève pression pour effacer le menu.

Vous pouvez vérifier à tout moment le temps restant avant l'arrêt :



Brève pression, le temps restant s'affiche quelques instants. 00 : 13

Le téléviseur s'éteindra lorsque le temps programmé sera écoulé.

Le témoin de veille clignote pour signaler l'état de **SÉCURITÉ ENFANT**.
On ne peut remettre le téléviseur en marche qu'à partir de la télécommande.

Vous pouvez annuler un arrêt différé :



Brève pression pour afficher le menu.



Pressions successives pour revenir à...

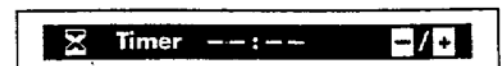

Brève pression pour effacer le menu.

RÉVEIL

Vous pouvez programmer la mise en marche du téléviseur sur la chaîne et à l'heure de votre choix. Mais d'abord vérifiez que l'horloge du téléviseur soit à l'heure, pour cela:



Brève pression.

Si l'affichage de l'heure indique -- : --, vous ne pourrez pas régler le réveil. Dans ce cas, ou si l'heure affichée est erronée, il faudra d'abord régler l'horloge, voir MISE À L'HEURE DE L'HORLOGE.

Si l'heure qui s'affiche en haut à droite du téléviseur est correcte, vous pouvez programmer l'heure de réveil.



Brève pression, le menu ci-contre apparaît.

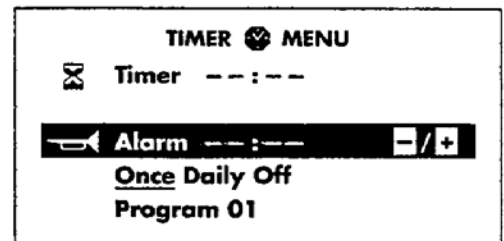

Brève pression pour sélectionner la ligne Alarm.



Brève pression pour régler les heures.



Brève pression pour régler les minutes.



Sélectionnez la ligne Once.

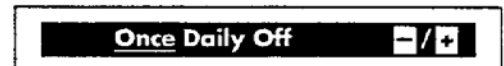

Choisissez la fréquence de réveil.

Once : le réveil n'a lieu qu'une fois.

Daily : le réveil a lieu tous les jours.

Off : la fonction réveil est inactive.



Sélectionnez la ligne Program.

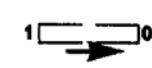
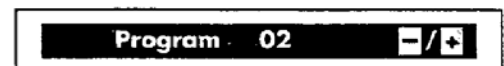

Choisissez la chaîne désirée pour le réveil.



Brève pression pour faire disparaître le menu.



Mettez le téléviseur en veille.

Le témoin de veille clignote. Le téléviseur se mettra en service sur le canal sélectionné à l'heure programmée, le symbole apparaît en bas à droite de l'écran. Il s'éteindra automatiquement 5 minutes après si aucune touche de la télécommande ou du clavier du téléviseur n'est actionnée.

Si vous mettez le téléviseur en marche avant que la fonction réveil soit déclenchée, il ne passera pas sur le programme choisi pour le réveil à l'heure programmée. Il est possible de programmer un arrêt différé (VEILLE) et la mise en marche automatique (RÉVEIL).

Dans ce cas, l'heure de mise en marche automatique doit être programmée pour s'effectuer après l'heure d'arrêt différé.

RÉGLAGE MANUEL DES CHÂÎNES

MENU



Brève pression pour appeler le menu principal.

MENU



Pressions successives pour sélectionner la ligne Program.

Lorsque le téléviseur est en AV1 (Audiovisuel), il n'est pas possible d'afficher le menu PROGRAM.

FUNC VT

Brève pression pour afficher le menu PROGRAM, la première ligne du menu est sélectionnée.

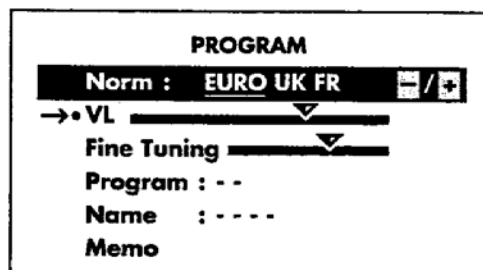
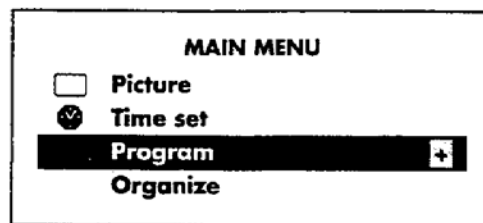

1. CHOIX DE LA NORME



Pressions successives pour sélectionner :

<u>EURO</u>	Europe de l'ouest, Tunisie, Maroc	(normes B, G)
<u>UK</u>	Royaume-uni, Irlande	(norme I)
<u>FR</u>	France, Luxembourg	(normes L, L')

2. RECHERCHE DES CHÂÎNES

MENU



Brève pression pour sélectionner la ligne →•.

Brève pression pour lancer la recherche.

+ Recherche croissante

— Recherche décroissante

La flèche se déplace sur la ligne, dès qu'une chaîne est captée, l'image apparaît et le menu reste affiché.

Relancez la recherche par —/+ pour trouver la chaîne que vous souhaitez.

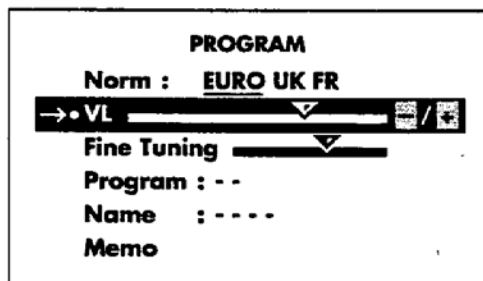

3. ACCORD FIN

À n'utiliser qu'en cas d'images brouillées ou de recherche d'un émetteur particulier.

Brève pression pour sélectionner la ligne Fine Tuning.

+ Meilleur piqué d'image ou recherche plus haut dans la gamme.

— Moins de contour ou recherche plus bas dans la gamme.

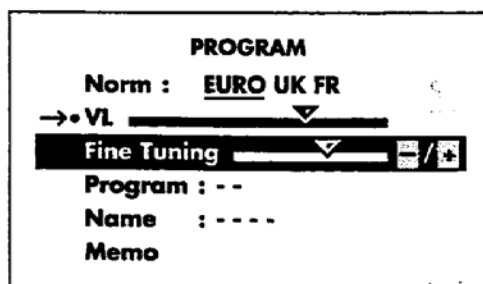

MENU



MENU



4. NUMÉRO DE PROGRAMME

Brève pression pour sélectionner la ligne Program.

Composez le numéro de programme à partir de la télécommande.

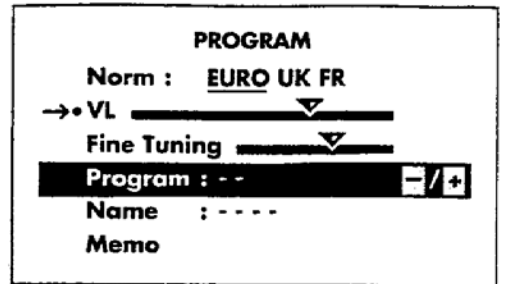

MENU





5. NOM DE CHAÎNE

Brève pression pour sélectionner la ligne Name.

Brève pression pour faire clignoter le premier tiret.

Maintenez la pression (PR +): les signes, chiffres et lettres défilent dans l'ordre de l'alphabet.

Maintenez la pression (PR -): les lettres défilent dans l'ordre inverse.

Quand vous avez affiché le caractère recherché passez au tiret suivant () ou précédent ().

Pour laisser un espace, recherchez le caractère vide (entre B et A).

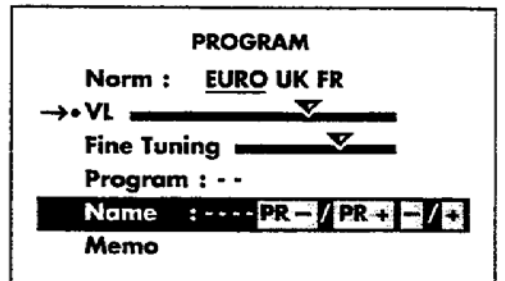

MENU



6. MÉMORISATION

Brève pression pour sélectionner la ligne Memo.

Brève pression, le + devient OK, la chaîne est mémorisée.

Une seconde après, la ligne  est à nouveau sélectionnée.

Recherchez et mémorisez toutes les chaînes de la même norme puis recommencez pour une autre norme à partir de CHOIX DE LA NORME.

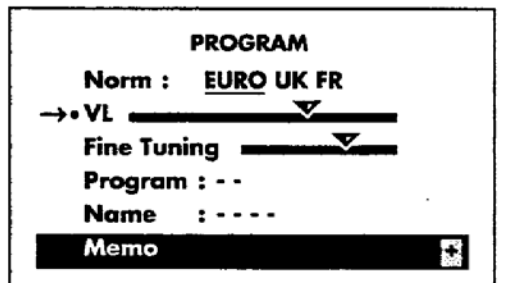

MENU



Brève pression pour faire disparaître le menu.

SÉCURITÉ ENFANT

Vous pouvez interdire l'utilisation du téléviseur à partir du clavier.

Celle-ci est condamnée :

- Après un arrêt différé.
- Après avoir arrêté l'appareil en maintenant la pression plus de 4 secondes sur la touche veille de la télécommande.

Le témoin de veille clignote pour signaler l'état de SÉCURITÉ ENFANT. On ne peut remettre le téléviseur en marche qu'à partir de la télécommande.

1. PRISE ANTENNE

Permet le raccordement de l'antenne et éventuellement d'un magnétoscope (consultez la notice de ce dernier).

Pour effectuer le réglage du canal réservé à votre magnétoscope, vous devez y insérer une cassette et le mettre en lecture.

Recherchez ensuite la chaîne correspondante sur votre téléviseur en effectuant le Réglage des chaînes (p. 13).

Pour chaque utilisation du magnétoscope, appelez le programme attribué à celui-ci.

2. PRISE PÉRITÉLÉVISION

Permet le raccordement :

- d'un magnétoscope ou camescope VHS, 8 mm, S-VHS ou Hi-8.
- d'un décodeur CANAL +.
- d'un micro-ordinateur ou de jeux vidéo.

Dans le cas d'un appareil S-VHS ou Hi-8, sélectionnez S-VIDÉO **On** dans le menu Image (p. 9).

Pour utiliser l'appareil raccordé :

Appuyez pour appeler le programme audiovisuel.

Pour certains appareils cette sélection est automatique.

AV1 s'affiche dans le bas de l'écran (passage en audiovisuel).

Lorsque vous arrêterez l'appareil, le téléviseur se remettra automatiquement sur la chaîne précédemment regardée.

Le téléviseur passe automatiquement au format 16/9 si l'appareil raccordé délivre la tension de commande.

MISE EN PLACE DES PILES

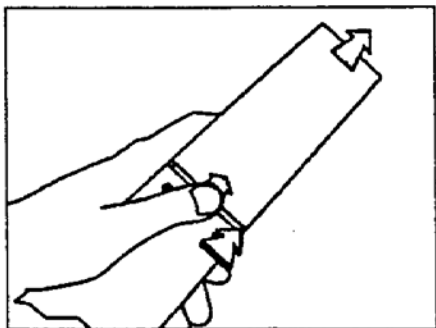

Retirez le couvercle du compartiment à piles en appuyant à l'endroit indiqué et en poussant dans le sens des flèches.

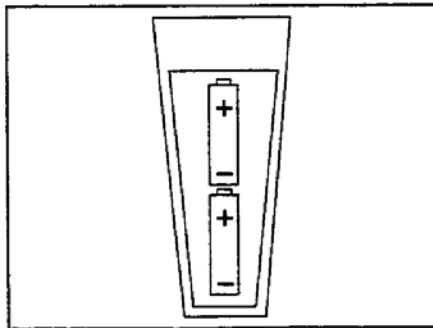

Insérez 2 piles de 1,5 V type LR 03.

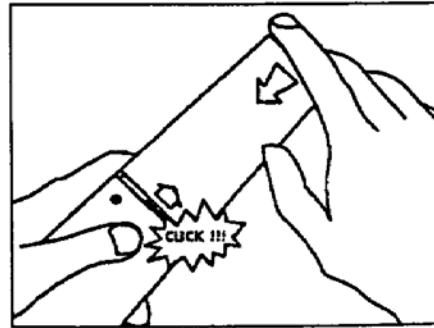

Refermer le couvercle du compartiment à piles.



Ce document est imprimé sur papier 100% recyclé.

MENU DE VERROUILLAGE

Ce menu est utilisé pour :

- verrouiller le menu PRINCIPAL et le menu TIMER,
- limiter le volume.

AFFICHAGE DU MENU



Mettez le téléviseur en veille puis éteignez-le par l'interrupteur général.
 Pour afficher le menu de verrouillage, il faut rallumer le téléviseur par l'interrupteur général tout en appuyant sur la touche veille de la télécommande pendant au moins 6 secondes.

Le menu ci-contre apparaît :

La ligne MAIN MENU est sélectionnée.



VERROUILLAGE-DÉVERROUILLAGE DU MENU PRINCIPAL



Brève pression pour sélectionner ON, le menu principal n'est plus accessible.



Brève pression pour sélectionner OFF, le menu principal est à nouveau accessible :



VERROUILLAGE-DÉVERROUILLAGE DU MENU TIMER



Brève pression pour sélectionner la ligne TIMER MENU.....



Brève pression pour sélectionner ON, le menu TIMER n'est plus accessible.



Brève pression pour sélectionner OFF, le menu TIMER est à nouveau accessible.

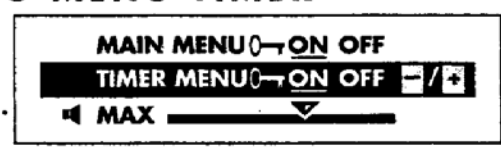

LIMITATION DU VOLUME



Brève pression pour sélectionner la ligne MAX :



Réglez le volume à la valeur maximum souhaitée.

Le volume sera limité à cette valeur.

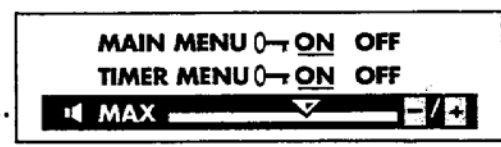

Brève pression pour effacer le menu.