



MARQUE: THOMSON

REFERENCE: 29 DX 175S ARGENT

CODIC: 1696920





LA CONNECTIQUE



Manuel d'utilisation
Bedienungsanleitung
Manuale di utilizzazione
User manual
Εγχειρίδιο χρήσης
Manual de utilización
Manual de utilização
Gebruiksaanwijzing



Betjeningsvejledning
Bruksanvisning
Käyttöohje
Руководство по применению
Návod k použití
Instrukcja obsługi
Használati kézikönyv
Návod na obsluhu

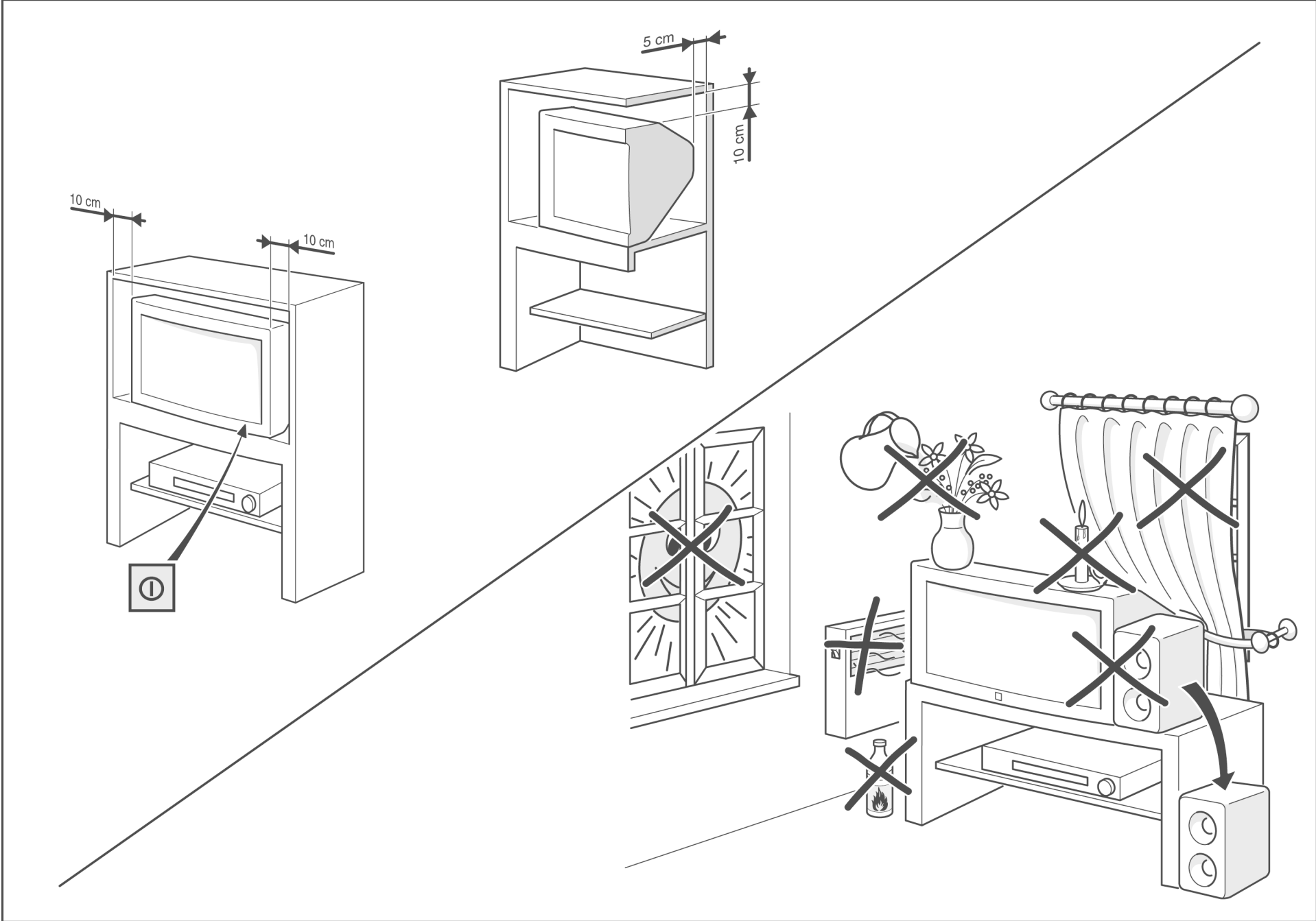

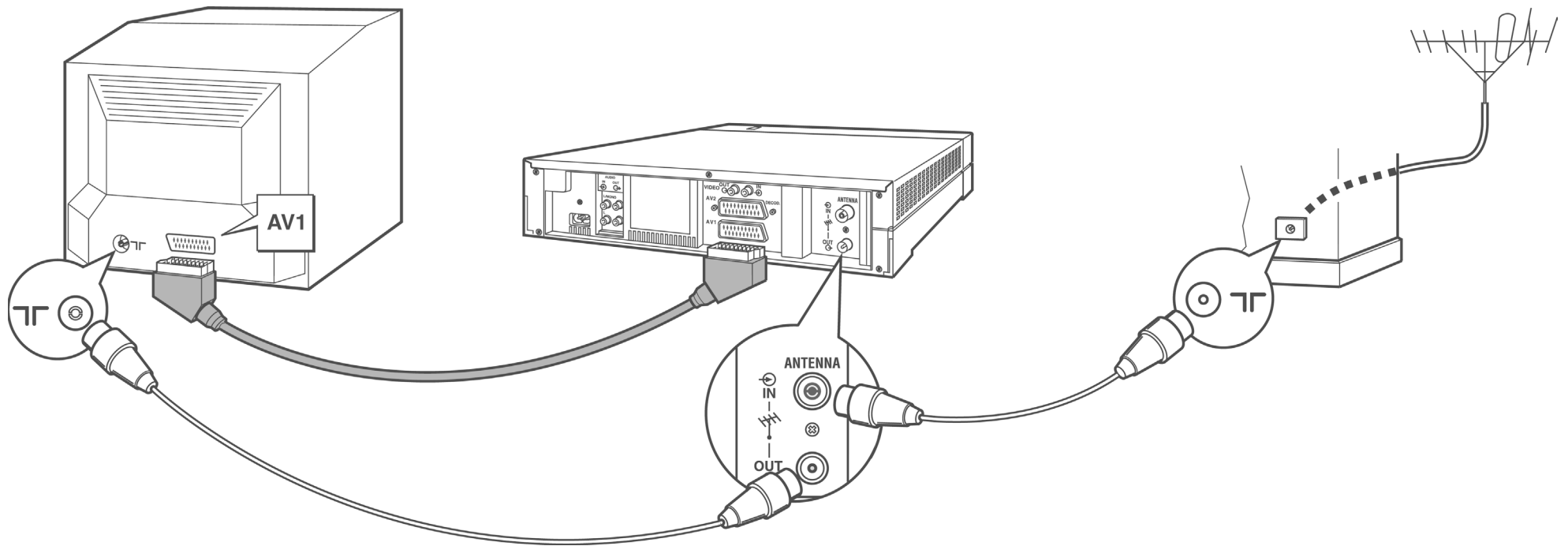



Chapitre 1 : Mise en route

Informations importantes	2
Sécurité	2
Entretien	2
Démagnétisation	2
Mise en service	3
Fonctions TV de la télécommande	4
 Utilisation de la télécommande avec d'autres appareils	5
Programmer la télécommande	5

Chapitre 2 : Installation des chaînes

Première installation	6
Organiseur	6
Classer les chaînes	6
Supprimer une chaîne	6
Nommer ou renommer une chaîne.....	6
Installation manuelle	7

Chapitre 3 : Utilisation

Utilisation quotidienne	8
Mise en marche et arrêt du téléviseur	8
Volume.....	8
Affichage d'informations	8
Accès aux chaînes.....	8
Accès aux programmes AV.....	8
Zoom	8
 Réglage du son	9
Réglage de l'image	9
Réglage de l'heure	10
Régler l'heure	10
Programmer un arrêt automatique	10
Programmer un réveil	10
Contrôle parental	10
Accéder au menu KidPass	10
Définir des conditions d'accès.....	10
Verrouiller les boutons en façade de l'appareil	11
Modifier le code personnel	11
Fonctionnement (mode TV).....	11
Télétexte	12
Accès au télétexte	12
Bandeau de navigation	12
Modification temporaire du jeu de caractères	12
Autres fonctions du télétexte	13
Chapitre 4 :Autres informations	
Prises	14
 Raccordement d'enceintes actives ou d'un amplificateur	14
Raccordement d'un casque	14
Raccordement d'un magnétoscope	14

Ce document est commun à plusieurs modèles d'appareils. Certaines fonctions peuvent ne pas être disponibles sur le modèle que vous avez acheté. Reportez-vous au tableau séparé pour connaître les principales fonctions du modèle que vous possédez.

Les fonctions optionnelles sont signalées par le pictogramme suivant : 

La référence commerciale de votre appareil figure sur une étiquette collée au dos de celui-ci ainsi que sur la couverture du manuel d'utilisation.

Informations importantes

Sécurité

Vérifiez que l'alimentation secteur de votre maison correspond à celle indiquée sur la plaque signalétique située au dos de l'appareil.

Les composants de cet appareil sont sensibles à la chaleur. La **température ambiante maximale** ne doit pas dépasser **35° Celsius**. Ne couvrez pas les ouvertures de ventilation situées à l'arrière ou sur le côté de l'appareil. Laissez suffisamment d'espace autour pour assurer une ventilation correcte.

L'**humidité** des locaux où est placé l'appareil ne doit pas dépasser un taux hygrométrique de **85 %**. Si vous devez utiliser l'appareil à l'extérieur, **évit**ez de l'exposer à l'eau de pluie ou aux éclaboussures. Le passage d'une atmosphère froide à une ambiance chaude peut provoquer de la condensation sur l'écran (et sur certains composants internes). Laissez-la s'évaporer avant de remettre l'appareil en marche.

En cas d'**absence prolongée**, éteignez l'appareil à l'aide de l'interrupteur marche/arrêt. Même lorsque l'appareil est éteint, certains composants restent sous tension. Pour isoler complètement l'appareil, vous devez débrancher la fiche d'alimentation de la prise secteur.

En cas d'**orage**, il est recommandé d'isoler l'appareil du réseau électrique et de l'antenne afin de ne pas le soumettre à des surcharges électriques ou électromagnétiques qui peuvent l'endommager. A cette fin, laissez la **fiche secteur** et la **fiche d'antenne** accessibles pour les **débrancher** en cas de besoin.

Débranchez immédiatement l'appareil si vous constatez qu'il dégage une **odeur de brûlé** ou de la **fumée**. En aucun cas vous ne devez ouvrir l'appareil vous-même, car vous risquez l'**électrocution**.

L'appareil est équipé d'un blindage suffisant pour éviter l'émission de **rayons X** vers l'extérieur. Les interventions de **personnel non qualifié**, les modifications de la haute tension ou le remplacement du tube par un modèle non conforme aux prescriptions du constructeur peuvent provoquer une forte **augmentation du rayonnement X**. Un appareil modifié de cette façon ne répond plus aux spécifications d'origine et ne doit pas être remis en marche.

THOMSON dégage sa responsabilité en cas d'utilisation non conforme aux indications de ce document.

Entretien

Nettoyez l'écran avec un produit pour vitres et le reste de l'appareil avec un chiffon doux et un détergent neutre.

Dépoussiérez régulièrement les ouvertures de ventilation situées à l'arrière ou sur le côté. L'utilisation de solvants, de produits abrasifs ou de produits à base d'alcool risque d'endommager l'appareil.

Démagnétisation

Des enceintes dont l'isolation magnétique est insuffisante ou tout autre champ magnétique important peuvent provoquer l'apparition de **tâches de couleur** à l'écran.

Pour éliminer ces tâches, éloignez la source du champ magnétique du téléviseur, éteignez celui-ci à l'aide de l'interrupteur marche/arrêt et attendez 15 minutes avant de le rallumer.

Mise en service

Suivez les instructions de cette page pour mettre en service votre téléviseur et sa télécommande, puis passez aux pages suivantes pour vous familiariser avec la télécommande et procéder à l'installation des chaînes.

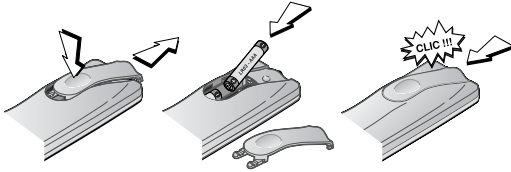

1. Installez deux piles de type LR03 ou AAA dans la télécommande.

Observez les précautions suivantes :

- Utilisez exclusivement les types de piles spécifiés.
- Respectez les polarités.
- Ne mélangez pas piles neuves et piles usagées.
- N'utilisez pas de piles rechargeables.
- N'exposez pas les piles à une chaleur excessive, ne les jetez pas au feu, ne les rechargez pas, n'essayez pas de les ouvrir ; elles pourraient couler ou exploser.
- Retirez les piles de la télécommande si vous n'utilisez pas celle-ci pendant une période prolongée (plusieurs semaines).

220 - 240 V ~ 50 Hz

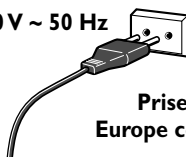

Prise secteur en Europe continentale

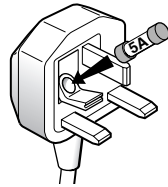
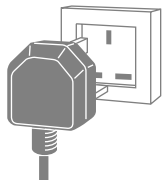

2. Branchez le téléviseur sur une prise secteur.

L'appareil doit être alimenté exclusivement avec une tension alternative de 220 - 240 V ~ 50 Hz. Il ne doit pas être raccordé à un réseau délivrant du courant continu. Si la fiche est détachée du cordon, ne la branchez en aucun cas sur une prise secteur en raison du risque d'électrocution.

Les appareils prévus pour le Royaume-Uni sont livrés avec un cordon secteur équipé d'une prise moulée.

Cette prise contient des éléments de sécurité qu'il ne faut pas remplacer par un modèle quelconque du commerce. Elle est munie d'un fusible qui protège votre téléviseur. Si votre appareil ne fonctionne plus, le fusible a peut être fondu. Dans ce cas, remplacez-le par un fusible identique de 5 ampères certifié par l'ASTA ou le BSI (BS 1362).

3. Branchez l'antenne extérieure ou le réseau câblé sur la prise située à l'arrière du téléviseur.

La prise antenne (75 ohms - VHF / UHF / câble) permet le raccordement de l'antenne extérieure ou d'un autre appareil équipé d'un modulateur (magnétoscope, récepteur satellite, etc.).

Nous vous conseillons, dans un premier temps, de ne pas raccorder au téléviseur vos autres appareils (magnétoscope, récepteur satellite, etc.) afin de ne pas compliquer la procédure d'installation par des manipulations supplémentaires. Vous le ferez lorsque vous aurez terminé l'installation des chaînes en vous reportant à la page 14 de ce manuel.

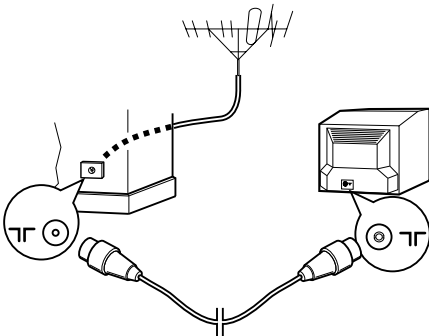

4. Mettez en marche le téléviseur en appuyant sur le bouton marche-arrêt , situé en façade.

Vous trouverez à la page 4 la description de la télécommande. Passez ensuite à la page 6 pour procéder à la première installation de votre appareil, ou à la page 7 pour effectuer une installation manuelle (si le téléviseur a déjà été réglé).

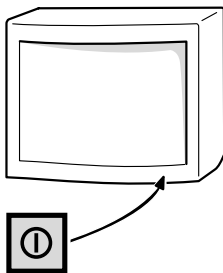

Respectez l'environnement et la loi ! Avant de jeter des piles (ou des accumulateurs), informez-vous auprès de votre distributeur pour savoir si elles (ou ils) font l'objet d'un recyclage spécial, et s'il peut se charger de les récupérer.

Fonctions TV de la télécommande

La plupart des fonctions de votre téléviseur sont accessibles à partir de menus qui s'affichent à l'écran. La télécommande livrée avec l'appareil permet de naviguer dans les menus et d'effectuer tous les réglages au quotidien. La télécommande peut varier en fonction des modèles de téléviseurs. Vous trouverez ci-après la description de la télécommande la plus complète. Les fonctions optionnelles sont signalées par le pictogramme

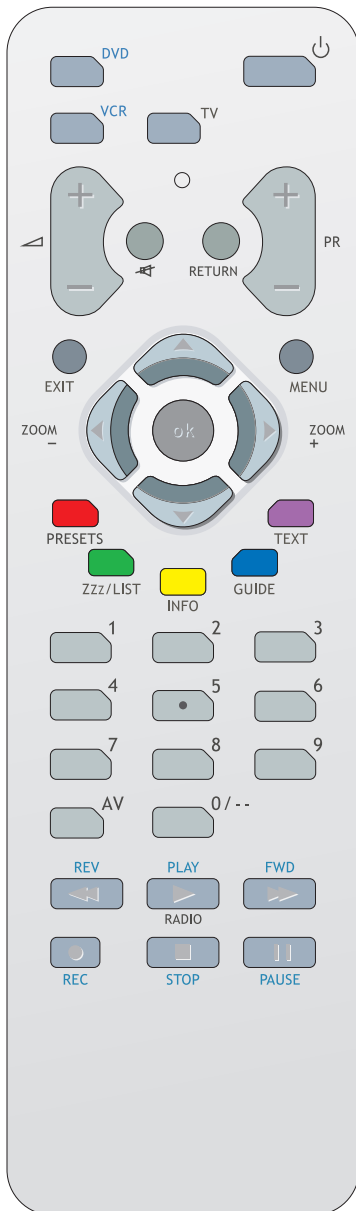



- DVD** Mise en veille / sortie de veille.
 - VCR** Accès au mode DVD.
 - TV** Accès au mode VCR.
 - TV** Accès au mode TV.
Pour commander le téléviseur, appuyez sur cette touche.
Si cette touche ne se trouve pas sur votre télécommande, vous avez accès directement aux fonctions TV, sans sélection préalable.
 - voyant** Informations :
 - s'allume lorsque vous appuyez sur une touche,
 - sert lors de la programmation de la télécommande (voir page 5)
 - si les piles sont déchargées, clignote lorsque vous appuyez sur une touche.
 - +/-** Réglage du volume sonore.
Cette fonction est également disponible en mode **VCR** et **DVD**.
 - A** Coupure et rétablissement du son.
 - RETURN** Retour au menu précédent.
 - PR+/PR-** Changement de chaîne.
 - EXIT** Sortie d'un menu.
 - MENU** Accès au SOMMAIRE.
 - ▲ ▼** Sélection d'options dans les menus.
 - ◀ ▶** Réglage de fonctions, modification de valeurs, activation et désactivation de fonctions.
Modèles 4/3 : sélection du format d'image.
Modèles 16/9^e : sélection du zoom.
 - OK** Validation d'une sélection.
Touches de couleur :
 - PRESETS** (touche rouge) préréglages image
 - Zzz/LIST** (touche verte) arrêt automatique
 - INFO** (touche jaune) informations sur la chaîne
 - GUIDE** (touche bleue) *inactive en mode TV*
 - TEXT** (touche violette) télétexte
- Les touches de couleur servent également au fonctionnement du télétexte.
- 0-9** Sélection d'une chaîne à l'aide de son numéro.
Pour les numéros de chaîne à deux chiffres :
 - tapez rapidement les deux chiffres, ou
 - appuyez sur 0 deux fois pour afficher "--", puis entrez le numéro de chaîne.
 - AV** Sélection d'un appareil connecté sur une prise AV.
 - RADIO** Accès au mode Radio.

Important :
Si les piles de la télécommande sont usagées, vous pouvez utiliser les boutons en façade de l'appareil qui ont les mêmes fonctions que les touches de la télécommande.

Utilisation de la télécommande avec d'autres appareils



La télécommande fournie avec votre téléviseur dépend du modèle d'appareil pour lequel vous avez opté. Certaines télécommandes permettent de commander d'autres appareils tels qu'un magnétoscope ou un lecteur de DVD. Vous trouverez sur cette page les explications relatives à leur utilisation.

	Magnétoscope	Lecteur de DVD
VCR	Appuyez sur la touche VCR	
DVD		Appuyez sur la touche DVD
	Mise en marche/veille	Mise en marche/veille
MENU	Accès au menu principal	Accès au menu principal
	Déplacement vertical dans les menus	Déplacement vertical dans les menus
	Déplacement horizontal dans les menus	Déplacement horizontal dans les menus
OK	Validation d'une action	Validation d'une action
EXIT	Sortie des menus	Sortie des menus
0-9	Accès direct aux chaînes ou entrée de valeurs numériques	Entrée de valeurs numériques ou sélection dans les menus
PR+/PR-	Changement de chaîne	
AV	Sélection de l'entrée av	
REV	Retour rapide	Retour rapide
PLAY	Lecture	Lecture
FWD	Avance rapide	Avance rapide
STOP	Arrêt	Arrêt
PAUSE	Arrêt sur image	Arrêt sur image
REC	Enregistrement	

Programmer la télécommande

Recherche automatique de code

Cette méthode permet de rechercher automatiquement le code le mieux adapté à votre appareil.

1. Mettez en marche l'appareil à commander.
2. Appuyez sur la touche de la télécommande correspondant à cet appareil, et tout en la maintenant enfoncée, appuyez sur la touche veille  jusqu'à ce que le voyant de la télécommande s'allume. Relâchez les deux touches.
3. Dirigez la télécommande vers l'appareil et appuyez sur la touche **PLAY**. Attendez que le voyant cesse de clignoter. Si l'appareil ne s'est pas mis en veille au bout de cinq secondes, appuyez de nouveau sur la touche **PLAY** pour poursuivre la recherche sur le jeu de codes suivant. Répétez l'opération jusqu'à ce que l'appareil se mette en veille. Il existe 20 jeux de codes.
4. Lorsque l'appareil se met en veille, appuyez sur la touche veille  en façade pour le remettre en marche. Appuyez ensuite sur la touche **REV** pour le remettre en veille, et au besoin, réessayez jusqu'à ce que l'appareil se mette en veille.
5. Appuyez sur la touche **STOP** et maintenez-la enfoncée jusqu'à ce que le voyant de la télécommande s'éteigne.

*Remarque : vous pouvez à tout moment annuler la programmation en appuyant sur la touche **EXIT**.*

Programmation manuelle

Cette méthode consiste à rechercher manuellement les codes permettant de commander vos autres appareils.

1. Mettez en marche l'appareil à commander.
2. Appuyez sur la touche correspondante sur la télécommande, et tout en la maintenant enfoncée, entrez l'un des codes à trois chiffres correspondant à la marque de l'appareil (liste des codes en fin de document). Si le voyant de la télécommande clignote, vous avez entré un code incorrect ou la programmation n'est pas possible.
3. Dirigez la télécommande vers l'appareil et appuyez sur la touche correspondante (**VCR** ou **DVD**). Appuyez sur la touche veille . Si l'appareil ne se met pas en veille, essayez un autre code.

Selon l'année de commercialisation et le type de l'appareil, certaines fonctions peuvent être indisponibles.

Certains codes peuvent couvrir plus de fonctions que d'autres. Testez les fonctions que vous pouvez commander et éventuellement essayez les autres codes.

Notez ici le ou les codes qui conviennent le mieux.

VCR			
DVD/LD			

Lorsque vous **changez les piles** de la télécommande, pensez à la **programmer de nouveau**.

Première installation

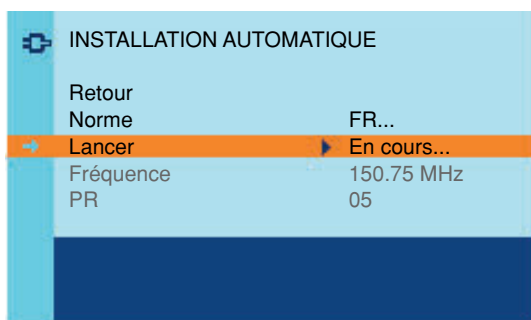

La première installation consiste à effectuer les réglages nécessaires à la recherche et la mise en mémoire de toutes les chaînes que vous pouvez recevoir.

Vérifiez que le téléviseur est en marche et suivez pas à pas les étapes de cette page.

1. A la première mise en marche du téléviseur, le menu **INSTALLATION** s'affiche, et la ligne **Langue** est sélectionnée. Choisissez votre langue à l'aide des touches **<** **>**. Lorsque vous sélectionnez une langue, elle est appliquée immédiatement aux menus.
2. A l'aide de la touche **▲**, sélectionnez la ligne **Install. auto.** et confirmez avec **OK**.
3. Le menu correspondant s'affiche. La ligne **Norme** est sélectionnée. A l'aide des touches **<** **>**, sélectionnez une norme.
*Remarque : Vous avez le choix entre les normes suivantes : **FR** pour la France et le Luxembourg, **DK** pour l'Europe de l'Est, le Proche-Orient et l'Asie, **UK** pour le Royaume-Uni et l'Irlande, **EURO** pour l'Europe de l'Ouest, l'Australie et la Nouvelle-Zélande.*
4. A l'aide de la touche **▼**, sélectionnez ensuite la ligne **Lancer** et appuyez sur **OK** pour lancer la recherche. La mention "**En cours**" s'affiche à la ligne **Lancer** et les lignes **Fréquence** et **PR** apparaissent, qui vous renseignent sur la progression du processus d'installation.
Si vous appuyez sur la touche **EXIT** avant la fin de la recherche, les chaînes déjà trouvées sont mémorisées.

Une fois la recherche terminée, le menu **ORGANISEUR** s'affiche (voir ci-après).

Organiseur

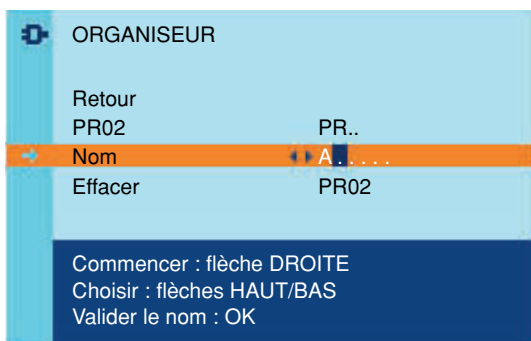

Ce menu vous permet de modifier le classement des chaînes établi lors de l'installation automatique, de nommer ou de renommer les chaînes, et de supprimer les chaînes en double ou celles dont la réception est de mauvaise qualité.

Suivez les messages d'aide en bas de l'écran et aidez-vous d'un magazine de programmes TV pour identifier les chaînes.

Classer les chaînes

Sélectionnez la première ligne sous **Retour**. A l'aide des touches **PR+/PR-**, affichez le numéro de chaîne à modifier à gauche. La chaîne correspondante s'affiche. Pour lui attribuer un autre numéro, utilisez les touches numériques ou les touches **<** **>**. Le nouveau numéro de chaîne s'affiche à droite. Appuyez sur **OK** pour confirmer. Le nouveau numéro de chaîne passe alors à gauche. Procédez de même pour les autres chaînes.

Supprimer une chaîne

Sélectionnez la ligne **Effacer**. A l'aide des touches **PR+/PR-**, **<** **>** ou des touches numériques, affichez le numéro de la chaîne à supprimer, à gauche. La chaîne correspondante s'affiche. Appuyez trois secondes sur la touche **OK** pour supprimer la chaîne. Une fois cette chaîne supprimée, le numéro de la chaîne suivante s'affiche.

Nommer ou renommer une chaîne

Sélectionnez la première ligne sous **Retour**. A l'aide des touches **PR+/PR-**, affichez le numéro de la chaîne dont vous voulez modifier le nom. La chaîne correspondante s'affiche. Sélectionnez la ligne **Nom** et appuyez sur la touche **>** pour placer le curseur sur le premier caractère. A l'aide des touches **▲** **▼**, sélectionnez un caractère dans la liste, qui comprend les lettres de l'alphabet, les chiffres de 0 à 9, le signe "plus", le point et l'espace. Passez au caractère suivant ou précédent à l'aide des touches **<** **>** et recommencez. Validez en appuyant sur **OK**. Un nom peut compter six caractères maximum.

Quittez le menu en appuyant sur **exit**.

Pour procéder à une nouvelle installation automatique, mettez l'appareil en veille, puis appuyez simultanément sur le bouton **VOL-** situé en façade de l'appareil et sur la touche **MENU** de la télécommande pendant cinq secondes. L'appareil se met en marche et le menu d'installation s'affiche.

Installation manuelle

Suivez la procédure ci-après si vous constatez que certaines chaînes n'ont pas été mémorisées lors de la première installation. Cela peut se produire si vous installez des chaînes à partir d'un réseau câblé. L'installation manuelle des chaînes nécessite d'entrer individuellement tous les paramètres d'une chaîne.

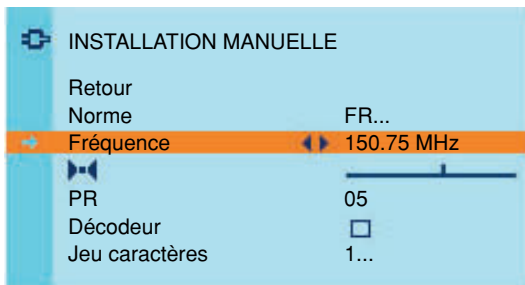

Affichez le **SOMMAIRE** en appuyant sur la touche **MENU**. Sélectionnez la ligne **Installation** et validez avec **OK**. Dans le menu **INSTALLATION**, sélectionnez la ligne **Install. man.** et validez avec **OK**.

1. Sélectionnez la ligne **Norme** et à l'aide des touches **◀ ▶**, choisissez la norme valable pour votre pays.
*Remarque : Vous avez le choix entre les normes suivantes : **FR** pour la France et le Luxembourg, **DK** pour l'Europe de l'Est, le Proche-Orient et l'Asie, **UK** pour le Royaume-Uni et l'Irlande, **EURO** pour l'Europe de l'Ouest, l'Australie et la Nouvelle-Zélande.*
2. Sélectionnez la ligne **Fréquence**. Appuyez sur la touche **◀** ou **▶** pour lancer la recherche dans le sens croissant ou décroissant. Lorsqu'une chaîne est trouvée, les images s'affichent.
3. Si l'image n'est pas nette, vous pouvez affiner le réglage. Pour cela, sélectionnez la ligne sous **Fréquence** et réglez avec les touches **◀ ▶**.
4. Si la chaîne est cryptée et que vous souhaitez brancher un décodeur, sélectionnez la ligne **Décodeur** et cochez la case en appuyant sur la touche **OK**.
5. Sélectionnez ensuite la ligne **Jeu caractères** et à l'aide des touches **◀ ▶**, choisissez le jeu de caractères qui sera utilisé pour le télétexte de cette chaîne. Les jeux disponibles sont les suivants :
 - 1 : Europe de l'Ouest
 - 2 : Europe de l'Est
 - 3 : russe et bulgare
 - 4 : grec
 - 5 : arabe
 - 6 : ukrainien
 - 7 : biélorusse**Le choix du jeu de caractères conditionne l'affichage des caractères dans les écrans du télétexte.**
6. Sélectionnez ensuite la ligne **PR** pour attribuer un numéro à la chaîne. Entrez le numéro à l'aide des touches numériques. Appuyez sur **OK** pour valider.

*Important : Dès lors que vous modifiez une valeur dans le menu **INSTALLATION MANUELLE**, le numéro de chaîne se met à clignoter à la ligne **PR**. Pour valider votre modification, vous devez sélectionner la ligne **PR** et appuyer sur la touche **OK**. Si vous ne validez pas, la modification sera annulée lorsque vous changerez de chaîne ou que vous mettrez le téléviseur en veille.*

Recommencez cette procédure pour rechercher d'autres chaînes.

Utilisation quotidienne

Mise en marche et arrêt du téléviseur

Pour allumer le téléviseur, appuyez sur le bouton  situé en façade. Pour éteindre l'appareil, appuyez de nouveau sur ce bouton.

Mise en veille

Appuyez sur la touche  de la télécommande. L'appareil reste sous tension, avec une faible consommation.

Sortie de veille

- appuyez sur la touche  ou sur les touches numériques de la télécommande,
- appuyez sur la touche **TV, OK**, ou **PR+/PR-** pour afficher la dernière chaîne ou le dernier programme AV regardé,
- appuyez sur la touche **AV** pour accéder au dernier programme AV regardé.

Volume

Réglage du volume : utilisez les boutons **VOL+/VOL-**, en façade de l'appareil ou les touches correspondantes de la télécommande, pour augmenter ou diminuer le volume sonore.

Coupage du son : appuyez sur la touche  de la télécommande pour couper momentanément le son. Pour le rétablir, appuyez de nouveau sur cette touche ou sur la touche **VOL+**.

Affichage d'informations

En mode TV, appuyez sur la touche jaune (**INFO**) de la télécommande pour afficher le numéro et le nom de la chaîne, l'heure, le type de son et le type de format ou de zoom. Si la fonction KidPass est activée, le temps restant s'affiche. Si aucune restriction n'est définie pour aujourd'hui, la mention 24:00 s'affiche.

Lorsque vous mettez le téléviseur en marche ou que vous changez de chaîne, le numéro et le nom de la chaîne s'affichent si vous avez entré son nom dans le menu **ORGANISEUR**.

Accès aux chaînes

A l'aide des touches numériques :



- pour les chaînes 1 à 9, appuyez sur la touche numérique correspondante ;
- pour les chaînes 10 à 99,
 - entrez rapidement les deux chiffres du numéro de chaîne, ou
 - appuyez deux fois sur 0 pour afficher "--", puis entrez les deux chiffres.

A l'aide des touches **PR+/PR-** : faites défiler les chaînes. Les programmes AV ne sont inclus dans la boucle que si vous utilisez les boutons situés en façade de l'appareil.

Accès aux programmes AV

Appuyez sur la touche **AV** pour accéder au dernier programme audiovisuel regardé, et pour passer aux autres programmes audiovisuels.

Zoom

En mode TV, vous avez la possibilité de modifier le format d'affichage et d'appliquer des zooms, en utilisant les touches  . Les formats et zooms disponibles varient selon le format d'écran.

Sur les appareils 16/9^e, les formats et zooms disponibles sont :

Format 4/3 - image au format 4/3

Zoom 14/9 - image au format letterbox 14/9^e

Zoom 16/9 - image au format letterbox 16/9^e

Zoom haut 16/9 - image au format letterbox 16/9^e avec sous-titres

 **Cinerama** - image au format 4/3 grand écran

Format 16/9 - image au format 16/9^e

Sur les appareils 4/3, deux formats sont disponibles : **Format 4/3** et **Format 16/9**.

Lorsque vous changez de chaîne, le format n'est pas conservé. En revanche, si vous avez appliqué un zoom, celui-ci reste en vigueur.

🔊 Réglage du son

Les réglages décrits dans cette section ne sont disponibles que sur les modèles stéréo.

Accédez au **SOMMAIRE** en appuyant sur la touche **MENU**. Sélectionnez la ligne **Son** et confirmez en appuyant sur la touche **OK**.

Le menu **SON** offre les fonctions suivantes :

Aigus, Basses : réglez à votre convenance à l'aide des touches **<>**.

Balance : équilibrez le son entre les haut-parleurs gauche et droit.

Type de son : cette fonction permet de choisir le type de son.

Remarque : Les options proposées dépendent de l'émission que vous regardez.

Le tableau de cette page indique, pour chaque type de réception, les types de son disponibles.

Volume auto. : cette fonction atténue les effets sonores forts. Elle est particulièrement utile lorsque vous regardez la télévision tard le soir, par exemple.

Pour l'activer, cochez la case en appuyant sur la touche **OK**.

Haut-parleurs : les haut-parleurs de l'appareil sont activés par défaut - la case est cochée.

🔊 Si votre appareil est doté de prises cinch audio en sortie, vous pouvez y connecter des haut-parleurs amplifiés ou un amplificateur (cf. chapitre Autres informations). Vous pouvez alors profiter du son avec l'ensemble des haut-parleurs ou désactiver les haut-parleurs internes. Pour ce faire, décochez la case en appuyant sur la touche **OK**.

Dolby Virtual : cochez la case en appuyant sur la touche **OK** pour activer le mode Dolby Virtual. Décochez la case pour le désactiver.

Cette fonction est désactivée par défaut.

Lorsque vous activez le Dolby Virtual, une barre de réglage s'affiche en bas du menu pour vous permettre de régler le niveau de l'effet surround virtuel.

Remarque : Ce réglage n'est possible que si vous avez activé le son Dolby Virtual.

Pour quitter le menu, appuyez sur **EXIT**. Pour retourner au **SOMMAIRE**, sélectionnez la ligne **Retour** et appuyez sur **OK**.

Réception	Options
Mono	Auto, Mono
Nicam mono	Nicam, Mono
Nicam / IRT stéréo	Stéréo, Stéréo+, Mono
Nicam bilingue	S1, S2, S3
IRT bilingue	S1, S2
AV	Stéréo, S1, S2

Fabriqué sous licence de Dolby Laboratories.
Les termes "Dolby" et "Dolby Pro Logic", ainsi que le sigle double D sont des marques commerciales de Dolby Laboratories.

Stéréo+ : stéréo élargie

🖼️ Réglage de l'image

Le menu **IMAGE** permet d'effectuer les réglages courants, d'appliquer des réglages prédéfinis, et de définir vos propres réglages préférentiels.

Accédez au **SOMMAIRE** en appuyant sur la touche **MENU**.

Sélectionnez la ligne **Image** et confirmez en appuyant sur la touche **OK**.

Le menu **IMAGE** s'affiche. Il propose les fonctions suivantes :

Préréglage : à l'aide des touches **<>**, choisissez parmi les préréglages proposés (Standard, Film, Sport, Studio, Perso) celui qui convient le mieux à l'émission que vous regardez.

Le réglage **Perso** contient les valeurs que vous avez définies pour tous les réglages.

*Remarque : Dès lors que vous modifiez une valeur, la ligne **Préréglage** affiche **Perso** et vos réglages sont mémorisés comme étant les nouveaux réglages personnels.*

Lumière, Couleur, Contraste, Contour : réglez à votre convenance à l'aide des touches **<>**.

Ces réglages sont automatiquement mémorisés dans l'option **Perso** de la ligne **Préréglage**.

Couleur NTSC : cette option est disponible uniquement pour les sources audiovisuelles NTSC. Elle permet de régler la teinte de l'image.

🔊 **Rotation image** : cette option est disponible uniquement sur certains modèles. Elle permet de compenser les effets du champ magnétique terrestre et d'obtenir une image parfaitement alignée horizontalement.

Appuyez sur la touche **➤** pour faire pivoter l'image dans le sens des aiguilles d'une montre, sur la touche **◀** pour la faire pivoter en sens inverse.

Pour quitter le menu, appuyez sur **EXIT**. Pour retourner au **SOMMAIRE**, sélectionnez **Retour** et validez avec **OK**.

En mode TV, pour accéder directement à la liste de préréglages, appuyez sur la touche rouge. Sélectionnez un préréglage à l'aide des touches **<>**. Pour quitter le menu, appuyez sur la touche **EXIT**.

Réglage de l'heure

Le menu **HEURES** permet de régler l'heure sur le téléviseur, et de programmer un arrêt automatique ou un réveil. Accédez au **SOMMAIRE** en appuyant sur la touche **MENU**. Sélectionnez la ligne **Heures** et confirmez en appuyant sur la touche **OK**.

Régler l'heure

1. Sélectionnez la ligne **Heure de PR**.
2. Entrez le numéro de la chaîne dont l'heure servira de référence, ou sélectionnez-le dans la liste avec les touches **<>**. L'heure s'affiche au bout de quelques secondes, si elle est disponible sur la chaîne sélectionnée.

Si l'heure n'est pas fournie par la chaîne sélectionnée à la ligne **Heure de PR**, l'heure n'est pas réglée. Pour l'entrer manuellement, sélectionnez la ligne **Heure** et entrez l'heure à l'aide des touches numériques ou des touches **<>**. Le réglage **--** est automatiquement sélectionné à la ligne **Heure de PR**.

Remarque : En cas de coupure de l'alimentation électrique (appareil éteint à l'aide du bouton marche/arrêt ou débranché, ou panne électrique) l'heure entrée manuellement est perdue. Vous devez l'entrer de nouveau. Nous vous conseillons donc de rechercher l'heure sur une chaîne et de vérifier qu'elle est correcte.

Une fois l'heure réglée, vous pouvez utiliser les fonctions **Réveil auto.** et **KidPass**.

Programmer un arrêt automatique

1. Sélectionnez la ligne **Arrêt auto.**
2. A l'aide des touches **<>**, définissez le délai de mise en veille automatique du téléviseur (de 0 à 4 h 00 par intervalle de 15 minutes). Pour désactiver la fonction, réglez sur 00:00.

Programmer un réveil

Cette fonction vous permet de définir l'heure de démarrage de l'appareil, pour vous réveiller avec la télévision, par exemple.

1. Sélectionnez la ligne **Réveil auto.** et cochez la case avec la touche **OK** pour activer la fonction et accéder aux options associées.

Remarque : le volume sonore de réveil sera celui appliqué au moment où vous activez la fonction.

2. A la ligne **Heure réveil**, entrez l'heure de réveil à l'aide des touches numériques ou des touches **<>**.

3. A la ligne **Chaîne**, entrez le numéro de la chaîne qui vous réveillera à l'aide des touches **<>** ou des touches numériques.

Remarque : Si vous avez programmé un réveil et que vous êtes absent lors de la mise en marche de l'appareil, celui-ci s'arrêtera automatiquement au bout de deux heures si aucune action n'est détectée sur les boutons de la façade et de la télécommande.

Contrôle parental

Les fonctions de contrôle parental permettent de restreindre l'accès de vos enfants à la télévision. Vous pouvez ainsi définir une durée maximale quotidienne de fonctionnement de l'appareil à l'aide de la fonction **KidPass**, et/ou verrouiller les boutons situés en façade de l'appareil. Ces fonctions sont protégées par un code personnel.

Accéder au menu KIDPASS

1. Affichez le **SOMMAIRE** en appuyant sur la touche **MENU**. Sélectionnez la ligne **KidPass** et confirmez en appuyant sur la touche **OK**. Le menu **CODE PERSONNEL** s'affiche.
2. Si aucun code personnel n'est défini, entrez un code de quatre chiffres. A l'écran, les chiffres sont remplacés par des astérisques.

Remarque : choisissez un code que vous pourrez retenir aisément.

3. Retapez votre code pour le valider, puis retapez-le pour accéder au menu **KIDPASS**.

Par la suite, si au moins une fonction de restriction d'accès est activée, vous ne pourrez accéder au menu **KIDPASS** qu'après avoir entré votre code personnel.

Définir des conditions d'accès

Vous pouvez définir une durée maximale de fonctionnement pour au moins un jour de la semaine.

*Remarque : Pour que la fonction **KidPass** fonctionne, l'heure et le jour doivent être définis sur l'appareil.*

1. Dans le menu **KIDPASS**, sélectionnez l'option **Agenda KidPass** et validez en appuyant sur la touche **OK**. Le menu **AGENDA KIDPASS** s'affiche.

2. Sélectionnez la ligne **Aujourd'hui**, et à l'aide des touches <>, sélectionnez dans la liste le jour en cours. Dès lors qu'un jour est sélectionné, les autres lignes du menu sont affichées. Vous pouvez alors définir une durée maximale de fonctionnement pour chaque jour de la semaine.
3. Sélectionnez successivement chacune des lignes, et à l'aide des touches <>, sélectionnez **Libre** ou sélectionnez une durée, de 30 minutes à 16 heures, par intervalle de 30 minutes.
Remarque : Les conditions d'accès que vous définissez sont valables chaque semaine tant que vous ne les modifiez pas.
4. Sélectionnez la ligne **Retour** et validez avec **OK** pour retourner au menu **KIDPASS**.
5. Cochez la case sur la ligne **KidPass actif** à l'aide de la touche **OK** pour activer la fonction et faire démarrer immédiatement le décompte de temps, si une restriction a été définie pour aujourd'hui. Les menus **INSTALLATION ET HEURES** sont également verrouillés.

Pour désactiver la fonction KidPass, vous devez décocher la case **KidPass actif** dans le menu **KIDPASS**. Les durées de fonctionnement éventuellement entrées dans le menu **AGENDA KIDPASS** sont conservées mais sont sans effet.

Verrouiller les boutons en façade de l'appareil

1. Dans le menu **KIDPASS**, sélectionnez la ligne **Bloqu. clavier** et cochez la case en appuyant sur la touche **OK**.
2. Les boutons situés en façade sont immédiatement verrouillés, ainsi que les menus **INSTALLATION ET HEURES**. La télécommande est indispensable pour utiliser le téléviseur.

Pour annuler le verrouillage, décochez la case en appuyant sur la touche **OK**.

Modifier le code personnel

1. Dans le menu **KIDPASS**, sélectionnez la ligne **Changer code** et entrez un nouveau code de quatre chiffres à l'aide des touches numériques de la télécommande.
2. Retapez le code pour le valider.

Pour retourner au **SOMMAIRE**, sélectionnez **Retour** et validez avec **OK**. Pour quitter le menu, appuyez sur **EXIT**.

Fonctionnement (mode TV)

Dès lors qu'une fonction de restriction d'accès est activée, vous devez saisir votre code personnel :

- pour accéder au menu **KIDPASS**,
- pour accéder au menu **HEURES**, par le **SOMMAIRE** ou en appuyant sur la touche verte,
- pour accéder au menu **INSTALLATION**.

Pour déverrouiller les menus **HEURES** et **INSTALLATION**, vous devez désactiver les deux fonctions de restriction d'accès.

Dès lors que vous activez la fonction KidPass en cochant la case **KidPass actif** :

- Si un budget de temps est défini pour le jour en cours, le décompte commence à la première mise en marche de l'appareil, ce jour-là. Pour connaître le budget de temps disponible, appuyez sur la touche **INFO** (jaune).
- Une fois le budget de temps épuisé, l'appareil se met automatiquement en veille. Dans ce cas :
 - Si un réveil était programmé pour ce jour, il ne peut plus avoir lieu.
 - Si l'appareil est remis en marche, le menu **CODE PERSONNEL** s'affiche sur fond gris et le son est coupé.
 - Si l'alimentation électrique a été coupée (appareil éteint à l'aide du bouton marche/arrêt ou débranché, ou panne électrique), lorsque vous rallumez l'appareil, le menu **CODE PERSONNEL** s'affiche sur fond gris et le son est coupé. Vous devez alors entrer votre code personnel pour regarder la télévision et accéder aux menus.
- Si le budget de temps n'est pas épuisé mais que l'alimentation électrique est coupée (appareil éteint à l'aide du bouton marche/arrêt ou débranché, ou panne électrique), et que l'heure et/ou le jour ne sont pas disponibles, la fonction KidPass ne peut plus fonctionner. Lorsque vous rallumez l'appareil, le menu **CODE PERSONNEL** s'affiche sur fond gris et le son est coupé. Vous devez alors entrer votre code personnel. Le menu **HEURES** s'affiche ensuite pour vous permettre de régler l'heure (voir "Régler l'heure", page 10) et avoir de nouveau accès aux lignes **KidPass actif** et **Agenda KidPass**.
- Si l'heure et/ou le jour ne sont pas disponibles, la fonction KidPass ne peut plus fonctionner. Lorsque vous allumez l'appareil, il vous est demandé d'entrer votre code personnel et de régler l'heure, même si vous avez sélectionné **Libre** pour ce jour-là.

*Remarque : Si vous avez oublié votre code personnel, vous pouvez l'annuler. Pour ce faire, mettez l'appareil en veille, puis appuyez pendant cinq secondes simultanément sur la touche **EXIT** de la télécommande et le bouton **VOL-** situé en façade de l'appareil. L'appareil se met en marche. Si au moins une fonction de restriction d'accès est active, il vous est demandé de définir un nouveau code personnel. Cette opération est possible même si vous avez verrouillé les boutons en façade.*

Télétexte

Utilisé dans de nombreux pays sous des appellations diverses (TOP Text, Fastext, FLOF text, Videotext), le télétexte est un service gratuit offert par certaines chaînes de télévision. Ce service constitue une véritable banque d'informations (météo, résultats sportifs, actualité, jeux...) disponible à tout moment. L'information est présentée sous forme de pages ou organisée en rubriques indiquées à l'écran par des pavés de couleurs et auxquelles vous pouvez accéder par simple pression sur les touches de même couleur de la télécommande.

Accès au télétexte

Appuyez sur la touche **TEXT** de la télécommande. Le télétexte s'ouvre sur la dernière page sélectionnée ou, si vous avez changé de chaîne, sur la page de sommaire (100, en général).

Pour afficher une page, tapez les trois chiffres de son numéro ou utilisez les touches **PR+/PR-**. La page s'affiche au bout de quelques instants.

Bandeau de navigation

Le bandeau de navigation, situé en bas de l'écran, permet d'accéder directement aux trois pages suivantes et à la page précédente par pression sur la touche de couleur correspondante de la télécommande.

Appuyez sur la touche **MENU** pour afficher le bandeau de navigation et accéder aux fonctions suivantes :

STOP : Cette fonction permet d'arrêter le défilement des pages. Appuyez sur la touche rouge pour la sélectionner. La mention **STOP** s'affiche à la place du numéro de page.

Pour reprendre le défilement, appuyez de nouveau sur la touche rouge.

??? (réponses cachées) : Appuyez sur la touche verte pour afficher une réponse cachée (par exemple dans les jeux). Appuyez de nouveau pour la touche pour cacher la réponse.

ZOOM : Appuyez sur la touche jaune, une première fois pour agrandir le haut de l'écran, une deuxième fois pour agrandir le bas de l'écran, une troisième fois pour rétablir l'affichage normal.

MIX (affichage mixte) : Appuyez sur la touche bleue pour afficher le télétexte sur fond transparent. Appuyez de nouveau pour rétablir l'affichage normal.

Modification temporaire du jeu de caractères

Vous pouvez modifier le jeu de caractères utilisé pour le télétexte s'il ne convient pas pour la chaîne que vous regardez. Pour ce faire, affichez le bandeau de navigation en appuyant sur la touche **MENU**. Puis appuyez sur la touche **OK** pour afficher le numéro du jeu de caractères en cours à la place de **???**. Utilisez la touche verte pour sélectionner un autre jeu de caractères.

Le jeu de caractères sélectionné dans le menu **INSTALLATION** est rétabli lorsque l'appareil est éteint ou mis en mode veille, ou que vous changez de chaîne.

Dans le télétexte le réglage du volume sonore et la coupure du son restent disponibles.

Appuyez sur la touche violette, **EXIT** ou **RETURN** pour quitter le télétexte.

Autres fonctions du télétexte

Flash d'informations

Lorsqu'un flash d'informations est détecté, la mention **MIX** est remplacé par **N**, dans le bandeau de navigation. Appuyez sur la touche bleue pour afficher le flash. En cas de mise à jour, le télétexte est activé et les nouvelles informations affichées.

La fonction est désactivée si l'appareil passe en mode veille ou est éteint.

Appuyez sur la touche **EXIT** ou **RETURN** pour quitter le télétexte.

Sous-titrage

Certaines chaînes fournissent par télétexte un sous-titrage de certaines de leurs émissions. Le numéro des pages correspondantes est indiqué dans le sommaire du télétexte.

Pour afficher les sous-titres, accédez au télétexte, recherchez le numéro de la page contenant les sous-titres et entrez-le. Une fois la page trouvée, le sous-titrage est incrusté dans l'image TV. Le bandeau de navigation disparaît au bout de quelques secondes. Pour afficher le bandeau supérieur, appuyez sur la touche violette (**TEXT**).

Appuyez sur la touche **EXIT** ou **RETURN** pour quitter le télétexte.

Accès direct aux sous-pages

Certaines informations sont réparties sur plusieurs pages. Pour accéder aux sous-pages, appuyez sur la touche ◀ ou ▶. "----" s'affiche à côté du numéro de page. Entrez le numéro de sous-page à l'aide des touches numériques.

Pour quitter le mode d'accès direct aux sous-pages, affichez une nouvelle page, appuyez sur la touche ◀ ou ▶, ou changez de chaîne.

Page alarme

Dans certains pays (Espagne, Bénélux, etc.), vous pouvez choisir l'heure d'affichage de certaines pages télétexte (pages alarme).

Pour cela, affichez la page alarme et passez en mode d'accès direct aux sous-pages. Tapez l'heure à la place du numéro de sous-page (ex., 1705 pour 17h05), puis appuyez sur **EXIT**. La page disparaît. Elle s'affichera de nouveau à l'heure choisie si vous ne changez pas de chaîne ou que vous n'éteignez pas le téléviseur.

Fastext

Si le télétexte Fastext est disponible, l'accès direct aux pages précédente et suivantes est remplacé par des zones de couleur (rouge, vert, jaune et bleu) qui constituent des liens vers des rubriques auxquelles vous pouvez accéder en appuyant sur la touche de couleur correspondante. D'autres rubriques, accessibles de la même manière, peuvent alors s'afficher.

Appuyez sur la touche **MENU** pour passer de ces liens au bandeau de navigation.

Prises

Prise péritélévision AVI (entrée-sortie) à l'arrière du téléviseur.

Permet de raccorder un magnétoscope ou un caméscope (VHS, S-VHS, 8 mm ou Hi 8), un décodeur, un récepteur satellite, un lecteur DVD, une console de jeux vidéo ou un appareil fournissant un signal RVB.

Pour les appareils aux formats S-VHS et Hi 8, sélectionnez AVIS.

Prise péritélévision AV2 (entrée-sortie) à l'arrière du téléviseur.

Permet de raccorder un magnétoscope ou un caméscope (VHS, S-VHS, 8 mm ou Hi 8), un décodeur, un récepteur satellite, un lecteur DVD ou une console de jeux vidéo. Cette prise permet également de raccorder un système Home Cinema via un câble péritélévision-cinch.

Pour les appareils aux formats S-VHS et Hi 8, sélectionnez AV2S.

Prises CINCH audio et vidéo (entrée) à l'avant ou sur le côté.

Permettent principalement de raccorder un caméscope (VHS ou 8 mm). Selon le cas, sélectionnez AVI, AV2 ou AV3.

Prise S-vidéo (S) et prises CINCH audio (entrée) à l'avant ou sur le côté.

Permettent principalement de raccorder un caméscope (S-VHS ou Hi 8). Selon le cas, sélectionnez AVIS, AV2S ou AV3S.

Remarque : le nom des prises peut varier selon le modèle de téléviseur.

Prises CINCH audio (sortie) à l'arrière du téléviseur.

Permettent de raccorder un amplificateur stéréo, une chaîne hi-fi ou des enceintes amplifiées (voir plus bas).

Pour visionner les images de l'appareil raccordé, utilisez la touche **AV** de la télécommande. Pour certains appareils (raccordés aux prises péritélévision), cette sélection est automatique. Si l'appareil est branché sur la prise S-vidéo, sélectionnez le programme AVIS, AV2S ou AV3S, selon le cas.

Raccordement d'enceintes actives ou d'un amplificateur

Les prises CINCH audio situées à l'arrière du téléviseur permettent de raccorder des enceintes actives (avec amplificateur incorporé) ou un amplificateur. Raccordez l'enceinte gauche à la prise CINCH L et l'enceinte droite à la prise CINCH R.

Pour brancher un amplificateur, raccordez les prises CINCH gauche L et droite R du téléviseur aux entrées L et R de l'amplificateur.

Pour brancher un caisson de basses, utilisez la prise SUB-WFR, à l'arrière du téléviseur.

Raccordement d'un casque

Branchez un casque ou des écouteurs stéréo sur la prise correspondante située en façade.

Raccordement d'un magnétoscope

La meilleure qualité d'image est obtenue par un raccordement à l'aide d'un câble péritélévision. Vous pouvez néanmoins raccorder un magnétoscope au téléviseur via la prise antenne.

Pour effectuer le raccordement, reportez-vous au schéma à la fin de ce document, à l'intérieur de la couverture.

Si vous branchez un magnétoscope uniquement par la prise antenne (sans la prise péritélévision), allumez-le et mettez une cassette en lecture.

Recherchez ensuite le canal correspondant au magnétoscope.

Si vous connectez un magnétoscope via la prise antenne, attribuez-lui le programme 99 pour améliorer la qualité de l'image en lecture et en mode pause. Le branchement via la prise péritélévision est toutefois recommandé car il fournit la meilleure qualité d'image et de son.

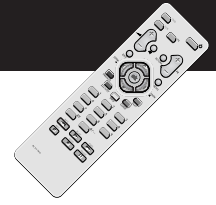

VCR

AIWA	2053, 2061, 2062, 2065, 2072, 2074, 2089, 2094, 2095, 2106, 2107, 2110
AKAI	2021, 2022, 2033, 2034, 2049, 2050, 2054, 2068 2074, 2090, 2095, 2106, 2107, 2110, 2115, 2150
AKURA	2074, 2081
ALBA	2009, 2026, 2042, 2048, 2051, 2054, 2059, 2060, 2062 2065, 2068, 2081, 2087, 2090, 2092, 2093, 2094, 2095
AMBASSADOR	2009, 2068
AMSTRAD	2048, 2057, 2058, 2065, 2081, 2087, 2106, 2119, 2146
ANITECH	2026, 2081
ANSONIC	2066
ASA	2012, 2028, 2072, 2106, 2107, 2110
AUDIOSONIC	2087
AUDIOTOA	2068
BAIRD	2031, 2065, 2074, 2082, 2087, 2111
BANG & OLUFSEN	2175
BLAUPUNKT	2002, 2004, 2008, 2035, 2039, 2044, 2045, 2067, 2071 2083, 2085, 2106, 2107, 2108, 2110, 2128, 2136, 2173
BRANDT	2037, 2055, 2074, 2091, 2098
BRIONVEGA	2172
BROKSONIC	2112, 2114
BSR	2145
BUSH	2026, 2042, 2048, 2051, 2059, 2060, 2062, 2065 2081, 2087, 2088, 2090, 2092, 2093, 2094, 2095
CARREFOUR	2077
CASIO	2065
CATHAY	2087
CGE	2065, 2074, 2106
CIMLINE	2026, 2081
CLATRONIC	2009, 2068, 2081
CONDOR	2009, 2068, 2087
CONTINENTAL EDISON	2111
CROWN	2009, 2026, 2048, 2068, 2081, 2087
CURTIS MATHES	2114
CYRUS	2028
DAEWOO	2009, 2048, 2068, 2077, 2087, 2095, 2151
DANSAI	2026, 2081, 2087
DAYTRON	2087
DECCA	2028, 2065, 2074, 2080
DENON	2015, 2103
DUAL	2065, 2074, 2087, 2111
DUMONT	2028, 2031, 2032, 2065, 2082
ELBE	2013, 2073, 2087
ELCATECH	2026, 2081
ELIN	2086
ELTA	2081, 2087
EMERSON	2077, 2081, 2112
ESC	2047, 2048, 2068, 2086, 2087
EUROPHON	2068
FERGUSON	2029, 2055, 2065, 2074, 2091, 2098, 2159, 2160, 2162
FIDELITY	2065, 2081
FINLANDIA	2028, 2031, 2065, 2075, 2079, 2082
FINLUX	2015, 2028, 2031, 2032, 2065, 2075, 2082, 2106, 2107, 2110, 2155, 2165
FIRSTLINE	2012, 2016, 2017, 2026, 2042, 2072, 2075, 2076, 2077, 2081, 2088, 2094
FISHER	2018, 2019, 2023, 2031, 2068, 2073, 2078 2082, 2106, 2107, 2110, 2116, 2135
FRONTECH	2009, 2068
FUJITSU	2065
FUNAI	2065, 2106, 2107, 2110, 2145
GBC	2068
GE	2114
GEC	2028
GENEXXA	2082
GO VIDEO	2114
GOLDHAND	2026, 2081

GOLDSTAR	2012, 2043, 2065, 2072, 2106, 2107, 2110, 2112, 2114, 2167
GOODMANS	2009, 2012, 2024, 2026, 2048, 2065, 2068 2072, 2081, 2086, 2087, 2088, 2094, 2173
GRAETZ	2031, 2047, 2074, 2082, 2086, 2169, 2172
GRANADA	2018, 2028, 2031, 2065, 2067, 2072, 2075, 2079, 2082, 2086, 2171
GRANDIN	2012, 2026, 2065, 2068, 2072, 2081, 2087, 2151
GRUNDIG	2002, 2004, 2005, 2008, 2026, 2028, 2039, 2041, 2044, 2051, 2067 2085, 2091, 2106, 2107, 2110, 2130, 2136, 2138, 2139, 2144, 2173
HANSEATIC	2012, 2072, 2087
HARWOOD	2081
HCM	2026, 2051, 2081
HINARI	2003, 2026, 2047, 2051, 2062, 2066, 2074, 2081, 2087, 2088, 2095
HISAWA	2095, 2123
HITACHI	2003, 2015, 2032, 2036, 2046, 2047, 2065, 2066, 2074 2075, 2082, 2086, 2103, 2106, 2107, 2110, 2132, 2142
IMPERIAL	2065, 2086, 2106
INGERSOL	2003, 2066, 2086
INNO HIT	2068, 2081, 2086, 2087
INTERBUY	2072, 2081
INTERFUNK	2028, 2082
INTERVISION	2065, 2072, 2087, 2094, 2167
IRRADIO	2072, 2081
ITT	2009, 2012, 2018, 2031, 2033, 2047 2048, 2063, 2074, 2082, 2086, 2169, 2172
ITV	2068, 2072, 2087
JBL	2104
JC PENNEY	2103, 2112, 2114
JVC	2006, 2025, 2029, 2040, 2041, 2063, 2074, 2080 2103, 2106, 2107, 2110, 2111, 2118, 2158, 2162
KAISUI	2026, 2081
KENDO	2033, 2042, 2061, 2072, 2081, 2090, 2094
KENWOOD	2074
KNEISSEL	2094, 2095
KUBA	2078
LENCO	2048
LG	2065, 2072
LOEWE	2003, 2004, 2012, 2028, 2035
LOEWE OPTA	2066, 2067, 2072, 2083, 2097, 2108, 2126, 2136, 2167
LOGIK	2003, 2047, 2066, 2081, 2086
LUMATRON	2087
LUXOR	2016, 2018, 2020, 2024, 2031, 2033, 2076, 2078 2079, 2081, 2082, 2106, 2107, 2110, 2137, 2153
M ELECTRONIC	2013, 2065, 2072
MARANTZ	2002, 2004, 2024, 2028, 2067, 2073, 2136, 2170
MATSUI	2003, 2011, 2030, 2038, 2042, 2061, 2062, 2065 2066, 2072, 2086, 2094, 2095, 2119, 2121, 2168
MEDION	2094
M-ELECTRONIC	2065, 2072, 2073
MEMOREX	2012, 2018, 2031, 2065, 2072, 2078, 2079, 2082, 2103, 2112
METZ	2002, 2004, 2012, 2035, 2039, 2045, 2067 2083, 2085, 2097, 2136, 2138, 2144
MGN	2114
MIGROS	2065
MINERVA	2004, 2008, 2039, 2085, 2138, 2144
MINOLTA	2103
MITSUBISHI	2016, 2025, 2027, 2028, 2076, 2080 2106, 2107, 2110, 2112, 2127, 2157
MULTITECH	2026, 2065, 2068, 2081, 2082
MURPHY	2065
NATIONAL	2083
NEC	2013, 2014, 2025, 2073, 2074, 2080, 2111, 2112, 2134
NECKERMANN	2028, 2067, 2074, 2111, 2136, 2172
NESCO	2026, 2065, 2081, 2095
NIKKAI	2068, 2081, 2087

Codes



NOKIA	2018, 2031, 2033, 2047, 2074, 2075, 2079 2082, 2086, 2087, 2090, 2137, 2153, 2172
NORDMENDE	2052, 2055, 2063, 2074, 2084, 2091, 2099, 2106 2107, 2110, 2111, 2118, 2159, 2162, 2163
OCEANIC	2065, 2074, 2079, 2082
OKANO	2054, 2061, 2081, 2087, 2090, 2094
OPTIMUS	2112, 2113
ORION	2003, 2011, 2030, 2042, 2059, 2060, 2061, 2062, 2066, 2092 2093, 2094, 2095, 2112, 2120, 2123, 2145, 2148, 2149
ORSON	2065
OSAKI	2012, 2026, 2065, 2072, 2081
OSUME	2088
OTAKE	2092, 2093
OTTO VERSAND	2028, 2144
PALLADIUM	2004, 2012, 2026, 2066, 2067, 2072, 2074, 2081, 2086, 2090
PANASONIC	2035, 2044, 2045, 2083, 2097, 2106, 2107, 2108 2110, 2112, 2124, 2126, 2128, 2131, 2147, 2156
PATHE CINEMA	2011, 2066, 2076
PATHE MARCONI	2074, 2111
PENTAX	2015, 2032, 2103
PERDIO	2065
PHILCO	2013, 2073, 2081, 2103
PHILIPS	2028, 2063, 2067, 2106, 2107, 2110, 2136, 2170, 2173, 2174
PHONOLA	2028
PIONEER	2025, 2028, 2046, 2075, 2080, 2106, 2107, 2110, 2113, 2161
PORTLAND	2009, 2068, 2087
PRINZ	2065
PROFEX	2056
PROFI-TRONIC	2086
PROLINE	2051, 2065, 2088
PYE	2028
QUASAR	2112
QUELLE	2028, 2067, 2106, 2107, 2110, 2136, 2138, 2139, 2144, 2172
RADIO SHACK	2112
RADIOLA	2028, 2108
RCA	2103, 2113, 2114
REALISTIC	2112, 2114
REX	2063, 2074, 2111, 2118
RFT	2068, 2081, 2173
ROADSTAR	2012, 2026, 2047, 2048, 2072, 2081, 2086, 2087
SABA	2040, 2041, 2052, 2055, 2063, 2074, 2091, 2106, 2107, 2110, 2111, 2118
SAISHO	2003, 2011, 2030, 2038, 2042, 2066, 2094, 2119
SALORA	2016, 2018, 2033, 2076, 2082, 2106, 2107, 2110, 2137, 2171
SAMSUNG	2047, 2064, 2086, 2096, 2114, 2133, 2152, 2154
SANSUI	2025
SANWA	2066
SANYO	2018, 2031, 2078, 2079, 2082, 2106, 2107, 2110, 2137
SBR	2028, 2170
SCHAUB LORENZ	2031, 2065, 2074, 2082, 2169, 2172
SCHNEIDER	2026, 2028, 2065, 2072, 2081, 2086, 2087, 2106, 2107, 2110
SCOTT	2112
SEARS	2103, 2112
SEG	2047, 2056, 2081, 2086, 2087
SEI	2003, 2028
SEI-SINUDYNE	2066, 2145
SELECO	2068, 2072, 2074, 2111, 2118
SENTRA	2009, 2068, 2081, 2088
SHARP	2020, 2024, 2079, 2106, 2107, 2108, 2110, 2122
SHINTOM	2026, 2031, 2081, 2082
SHIVAKI	2072
SHORAI	2003, 2066
SIEMENS	2002, 2004, 2008, 2012, 2023, 2028, 2031, 2039 2067, 2072, 2082, 2085, 2136, 2138, 2144, 2170
SINGER	2017

SINUDYNE	2003, 2028, 2066
SOLAVOX	2009
SONITRON	2078
SONOKO	2087, 2151
SONOLOR	2018, 2024, 2079
SONTEC	2012, 2072
SONY	2007, 2010, 2069, 2070, 2071, 2101, 2102 2104, 2117, 2125, 2141, 2142, 2143
STARLITE	2072, 2082
STERN	2087
SUNKAI	2061, 2094
SUNSTAR	2065
SUNTRONIC	2065
SUPRA	2072, 2086
SYMPHONIC	2065, 2081
TANDBERG	2087
TASHIKO	2065, 2072, 2079, 2086
TATUNG	2028, 2065, 2074, 2076, 2079
TEAC	2065, 2074, 2087
TEC	2009, 2068, 2081, 2087
TECHNICS	2035, 2044
TELEAVIA	2074
TELEFUNKEN	2037, 2055, 2063, 2074, 2091, 2098, 2100 2106, 2107, 2110, 2111, 2118, 2164
TELETECH	2081, 2087
TENSAI	2056, 2065, 2066, 2072, 2081, 2106
THOMSON	2000, 2001, 2063, 2074, 2091, 2098, 2099 2105, 2109, 2111, 2118, 2159, 2162
THORN	2011, 2029, 2031, 2072, 2074, 2082, 2111, 2118, 2166
TOSHIBA	2016, 2017, 2028, 2063, 2074, 2076, 2077, 2111, 2119, 2129
TOWADA	2056, 2081, 2140
UHER	2047, 2072, 2086, 2111, 2172
ULTRAVOX	2021, 2087, 2172
UNITECH	2086
UNIVERSUM	2004, 2008, 2012, 2021, 2028, 2033, 2039, 2047 2057, 2065, 2067, 2072, 2085, 2086, 2094
WARDS	2112, 2114
WHITE WESTINGHOUSE	2172
YOKO	2009, 2047, 2068, 2072, 2081, 2086

DVD

AKAI	3006
DENON	3002, 3009
JVC	3016
KENWOOD	3002, 3005, 3014
MAGNAVOX	3010
MICROMEGA	3021
MITSUBISHI	3011
ONKYO	3010
OPTIMUS	3020
PANASONIC	3002, 3009
PHILIPS	3010, 3018, 3021
PIONEER	3020, 3022
X-BOX	3012
SAMSUNG	3017
SONY	3004, 3013
TECHNICS	3009
THOMSON	3000, 3001, 3015, 3019, 3012
TOSHIBA	3003, 3010
YAMAHA	3009
ZENITH	3010

ITC008-STEPUP



9025678310

Modèle et numéro de série / Modell und Seriennummer
Modello e numero di serie / Model and serial number
Μοντέλο και αύξων αριθμός / Modelo y número de serie
Modelo e número de série / Model en serienummer
Model og serienummer / Modell och serienummer
Malli ja sarjanumero / Модель серийный номер
Typ a výrobní číslo / Model i numer seryjny
Típus és szériaszám / Тип a výrobné číslo

THOMSON

46, quai A. Le Gallo

92648 Boulogne Cedex

France

RCS NANTERRE B 322 019 464

<http://www.thomson-europe.com>



Φ.Ι.Ο. покупателя / Адрес покупателя



Adresse du détaillant
Adresse des Fachhändlers
Indirizzo del rivenditore
Dealer's address
Διεύθυνση του εμπόρου
Dirección del distribuidor
Morada do negociante
Adres van de verkoper
Detailhandlerens adresse
Återförsäljarens adress
Jälleenmyyjä
Дата покупки/Название и штамп дилера
Adresa prodejece
Adres sklepu
Az eladó címe
Adresa predajcu



25678310 ©Copyright THOMSON 2003