



MARQUE: TORNADO

REFERENCE: TO6820 JETMAXX

CODIC: 3340295



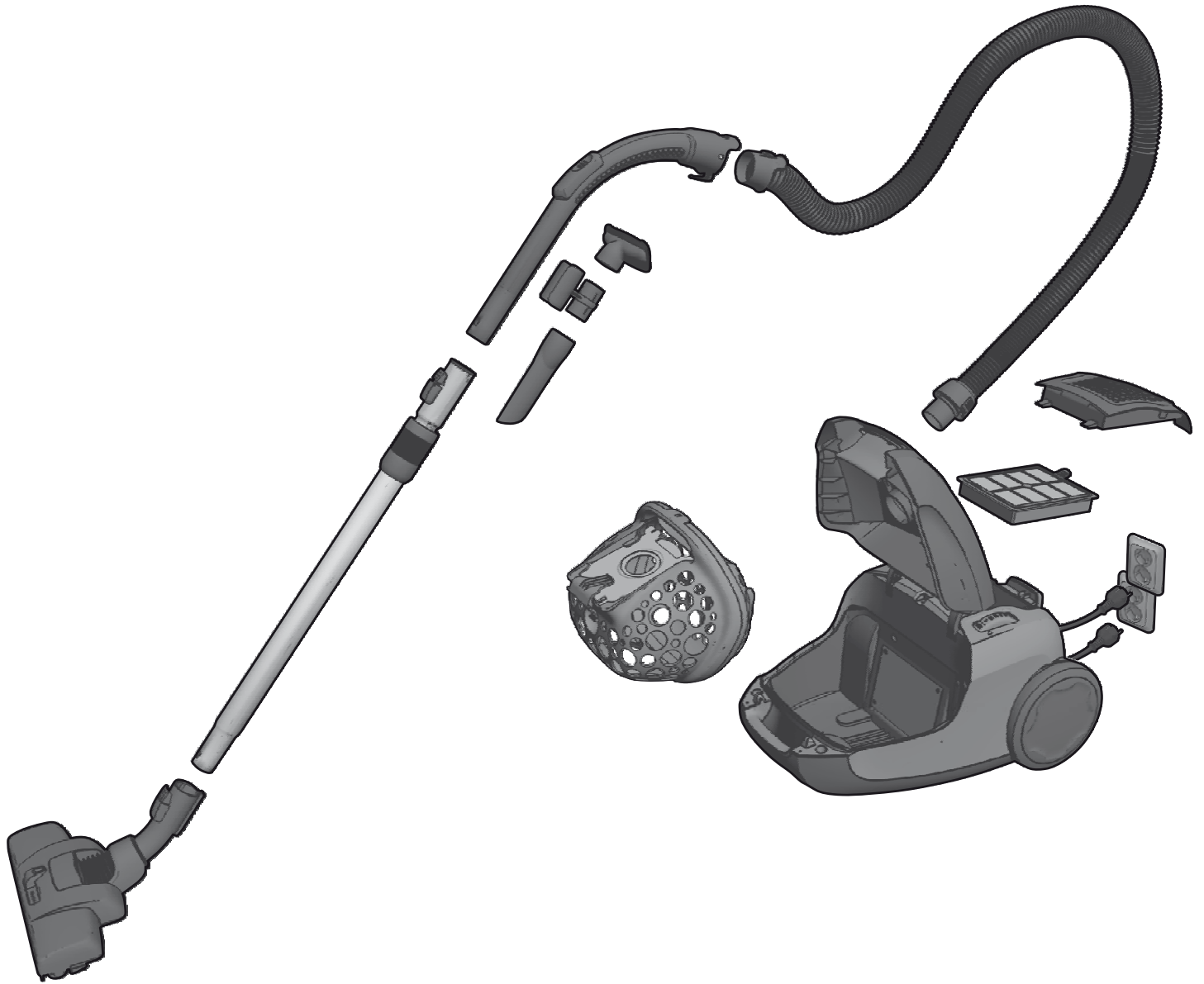

Nous vous remercions d'avoir choisi l'aspirateur Tornado JetMaxx. Ces instructions d'utilisation portent sur l'ensemble des modèles JetMaxx. Cela signifie qu'il est possible que certains accessoires ou fonctions ne soient pas fournis avec le modèle que vous avez en votre possession. Afin d'obtenir des performances optimales, utilisez toujours des accessoires originaux Tornado. Ils ont été spécialement conçus pour votre aspirateur.

Description de votre JetMaxx

1. Bouton marche/arrêt et variateur de puissance
2. Filtre moteur
3. Air Basket
4. Sac à poussière s-bag®
5. Couvercle du filtre de sortie d'air
6. Filtre de sortie d'air
7. Capot avant
8. Parking vertical
9. Clip de rangement
10. Cordon d'alimentation
11. Bouton d'enrouleur de câble
12. Tube télescopique
13. Poignée du flexible
14. Flexible
15. Suceur long pour fentes
16. Petit suceur pour canapés, tentures
17. Support pour accessoires
18. Combiné suceur pour sols durs et tapis/moquettes*
19. Suceur Dust magnet pour sols durs et tapis/moquettes*
- 20a/b. Turbobrosse pour tapis et moquettes*
21. Brosse spéciale sols durs/parquets Parketto*

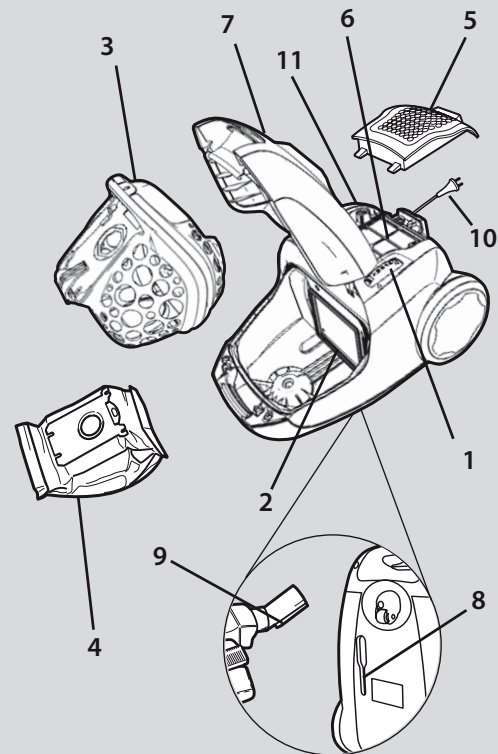
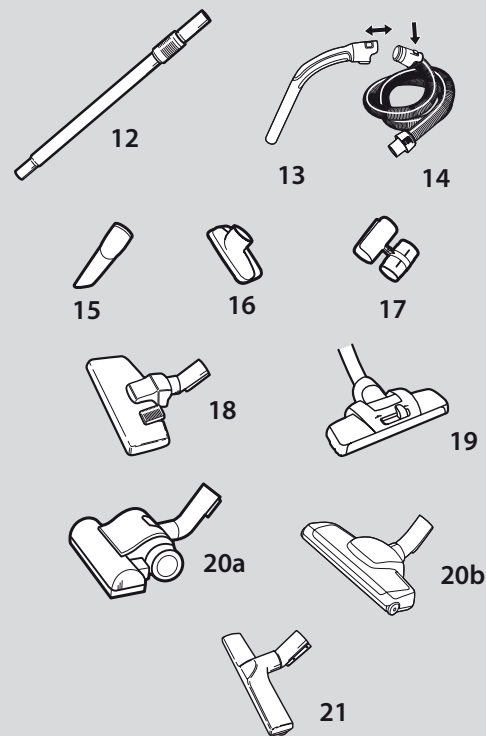

Table des matières

Consignes de sécurité	4
Avant de commencer	5
Comment obtenir les meilleurs résultats	6
Remplacement du sac à poussière s-bag®	7
Entretien des filtres	8
Nettoyage du flexible et du suceur	9
Gestion des pannes	10
Informations consommateur et politique de développement durable	11



* Suivant les modèles.

Précautions de sécurité et avertissement

Cet appareil n'est pas destiné à être utilisé par des personnes (y compris des enfants) dont les capacités physiques, sensorielles ou mentales sont diminuées, ou qui ne disposent pas des connaissances ou de l'expérience nécessaires, à moins qu'elles n'aient été formées ou encadrées pour l'utilisation de cet appareil par une personne responsable de leur sécurité.

Les enfants doivent être surveillés, pour éviter qu'ils ne jouent avec cet appareil.

Toujours débrancher la fiche de la prise avant toute opération de nettoyage ou d'entretien de votre aspirateur.

Ne jamais utiliser l'aspirateur sans filtres.

Attention

Cet appareil comporte des connexions électriques :

- Ne jamais aspirer de liquide.
- Pour nettoyer l'appareil, ne le plonger dans aucun liquide.
- Le flexible doit être régulièrement vérifié et ne doit pas être utilisé s'il est endommagé.

Les éléments susmentionnés peuvent provoquer de graves dommages au moteur. La garantie ne prend pas en charge ce type de dommage.

Ne jamais utiliser l'aspirateur :

- À proximité de gaz inflammables, etc.
- Sur des objets pointus
- Sur des cendres chaudes ou refroidies, des mégots de cigarettes incandescentes, etc.
- Sur des particules de poussière très fines issues entre autres du plâtre, du béton ou de la farine.
- Les produits en bombe aérosol peuvent être inflammables. Ne pas vaporiser de tels produits à proximité ou sur l'aspirateur.
- Les éléments susmentionnés peuvent provoquer de graves dommages. La garantie ne prend pas en charge ce type de dommage.

Précautions d'emploi du cordon d'alimentation

- Vérifier régulièrement que la prise et le cordon ne sont pas endommagés. Ne jamais utiliser l'aspirateur si le cordon est endommagé.
- Si le cordon d'alimentation est endommagé, il peut uniquement être remplacé dans un Centre Service Agréé Tornado, afin d'éviter tout danger. Les dommages portés au cordon de l'aspirateur ne sont pas couverts par la garantie.
- Ne jamais tirer ni soulever l'aspirateur par le cordon.

Toutes les révisions et réparations doivent être effectuées dans un Centre Service Agréé Tornado. Ranger l'aspirateur dans un endroit sec.

Avant de commencer

22 Ouvrir le couvercle avant de l'appareil et vérifier que le sac à poussière s-bag® et le filtre moteur sont bien en place (voir aussi Remplacer le filtre).

23 Enlever la grille de sortie d'air et vérifier que le filtre est bien en place.

24 Insérer le flexible jusqu'à ce que les cliquets s'enclenchent (appuyer sur les cliquets vers l'intérieur pour dégager le flexible).

25 Introduire le flexible dans la poignée du flexible jusqu'à ce que les cliquets s'enclenchent (appuyer sur les cliquets pour dégager le flexible).

26 Raccorder le tube télescopique* à la poignée du flexible et au suceur en les poussant et en les tournant. (Tourner et tirer en sens inverse pour les débloquer.) (Certains modèles sont pourvus d'un bouton de verrouillage qu'il faut enfoncer pour séparer le flexible du tube télescopique).

27 Dérouler sur le cordon d'alimentation et le brancher sur le secteur.

28 Pour enrouler le câble, appuyer sur la pédale de l'enrouleur de câble. Le câble s'enroule alors automatiquement.

29 Mettre en marche l'aspirateur en faisant glisser le réglage de puissance dans le sens "Max". Augmenter la puissance d'aspiration en faisant glisser le réglage jusqu'à la position "Max". Arrêter l'aspirateur en faisant glisser le réglage dans le sens contraire jusqu'à la position "Arrêt".

Afin d'obtenir un effet cyclonique optimal, le réglage de puissance doit toujours être sur la position "Max".

30 La puissance d'aspiration est également réglable à l'aide du réglage de débit d'air se trouvant sur la poignée du flexible.

Position «parking» idéale pour les pauses (31a) et pour le rangement (31b).

* Suivant les modèles.

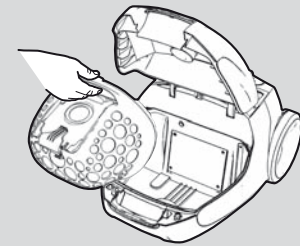

22



23

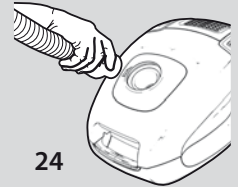

24

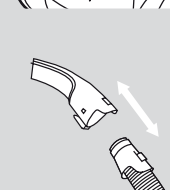

25

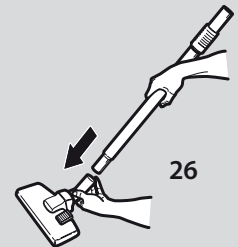

26

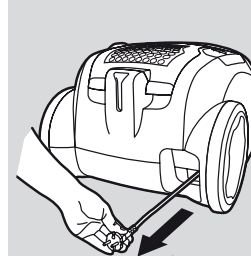

27

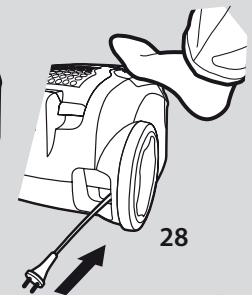

28



29

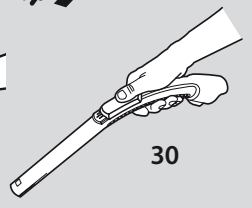

30

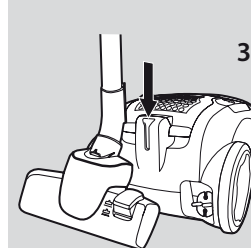

31a

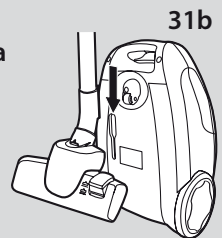

31b



32a



32b

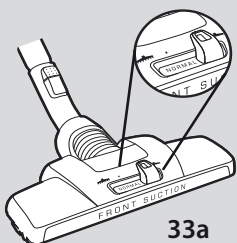

33a

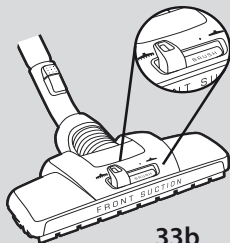

33b

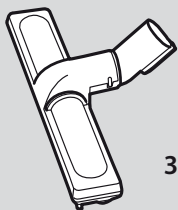

34



35



36

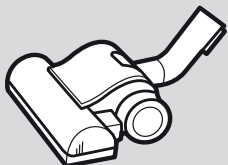

37a

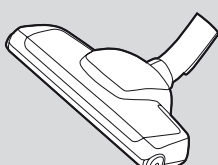

37b

Comment obtenir les meilleurs résultats

Utiliser les suceurs de la manière suivante :

Sols durs et tapis :

Pour **les tapis**, utiliser le combiné suceur pour sols* avec le levier en position (32a)

Pour **les sols durs**, utiliser le combiné suceur pour sols avec le levier en position (32b). Afin de ne pas rayer le sol, bien vérifier que les brosses du suceur sont abaissées.

Pour les petits tapis, il est préférable de réduire la puissance d'aspiration.

Avec le **suceur Dust Magnet***, il n'est normalement pas nécessaire de changer de mode (33a). Il peut être utilisé brosse relevée sur toutes les surfaces avec un confort maximum, tout en conservant une aspiration excellente. Le réglage de la brosse (33b) permet un résultat optimal sur les sols durs, difficiles à nettoyer. Il permet également de donner un effet « brossé » aux tapis.

Sols durs : Utiliser la brosse spécial sols durs / parquets* (34).

Mobilier recouvert de tissu et tissus : Utiliser le petit suceur* (35) pour les canapés, les rideaux, les tissus légers, etc. Si nécessaire, réduire la puissance d'aspiration.

Endroits difficiles d'accès (plinthes, coins... etc) . :

Utiliser le suceur long (36).

Utiliser la turbobrosse*

37a/b Idéal pour aspirer les moutons et les poils d'animaux tenaces sur les tapis et les moquettes.

Remarque : Ne pas utiliser la turbobrosse sur les tapis en peau ou les franges de tapis. Pour éviter d'abîmer le tapis, ne pas garder la turbobrosse immobile pendant qu'elle tourne. Ne pas passer la turbobrosse sur les câbles électriques et veiller à arrêter l'aspirateur immédiatement après utilisation.

* Suivant les modèles.

Remplacement du sac à poussière s-bag®

- 38 Le sac à poussière s-bag® doit être remplacé au plus tard lorsque la fenêtre témoin est rouge. La vérification doit toujours se faire le suceur soulevé du sol.
- 39 Ouvrir le couvercle avant et soulever le réceptacle à air contenant le sac à poussière s-bag® (40).
- 41 Ouvrir le panier porte-sac Air Basket puis soulever le sac à poussière s-bag® en tirant sur la partie cartonnée. Le sac s-bag® se ferme alors automatiquement de manière hermétique, ce qui empêche la poussière de s'en échapper.
- 42 Insérer un nouveau sac à poussière s-bag® en poussant la partie cartonnée bien au fond du logement du panier Air Basket ; fermer le panier et le remettre en place dans l'aspirateur.

Remarque : remplacer le s-bag® après avoir aspiré de la poudre de nettoyage pour moquettes. Veiller à n'utiliser que des sacs à poussière originaux s-bag® : s-bag® classic, s-bag® classic long performance, s-bag® HEPA anti-allergy, ou s-bag® anti-odour.

www.s-bag.com

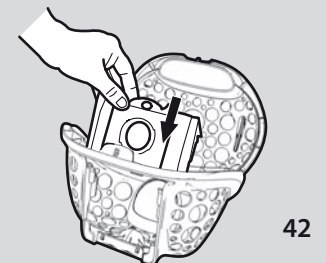
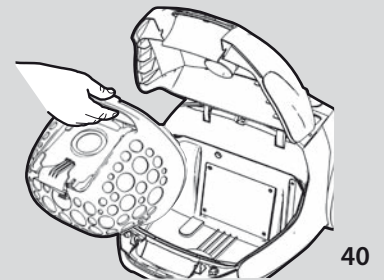
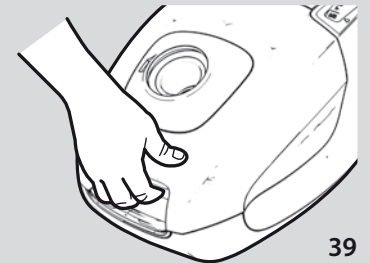
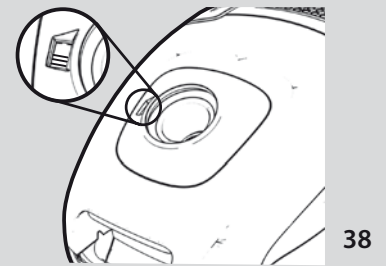

* Suivant les modèles.

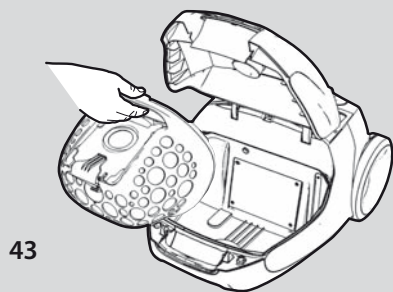

43

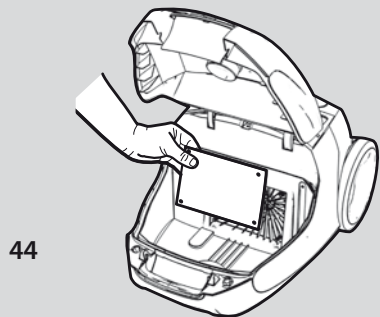

44

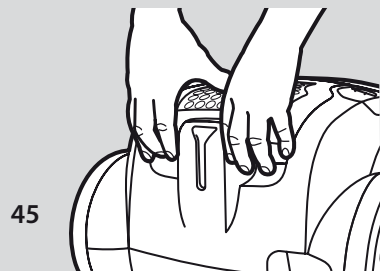

45

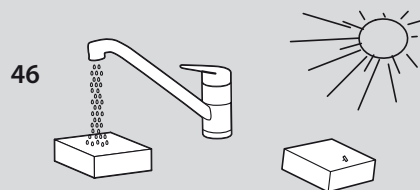

46

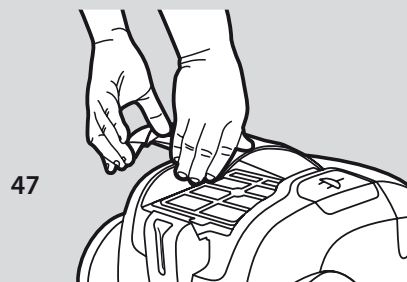

47

Entretien des filtres

Remplacement du filtre moteur (Réf. EF1) :

Effectuer cette opération tous les cinq remplacements du sac à poussière s-bag®. Ne jamais utiliser l'aspirateur sans filtre.

43 Ouvrir le couvercle avant et soulever le panier porte-sac Air Basket contenant le s-bag®.

44 Retirer le filtre moteur en le tirant vers le haut.

Nettoyage/remplacement du filtre de sortie d'air :

Remplacer (ou laver s'il est lavable) le filtre de sortie d'air une fois par an.

Il existe deux types de filtres de sortie d'air :

- Microfiltre (Réf. EF17 - ce type de filtre ne peut pas être lavé et doit être remplacé par un filtre neuf.)
- Hepa H12 lavable (Réf. EFH 12W)

45 Pour remplacer le filtre de sortie d'air, ouvrir le couvercle du filtre en tirant le bord arrière vers le haut. Remplacer le filtre.

47 Fermer le couvercle en insérant les crochets avant dans leurs rails. Pousser le couvercle vers l'avant et le presser au centre jusqu'à ce que les deux côtés se clipsent.

Nettoyage du filtre HEPA H12 lavable*

Si le filtre de sortie d'air est un HEPA H12 lavable*, le nettoyer une fois par an. Si le filtre est endommagé, le remplacer par un neuf.

46 Pour nettoyer le filtre HEPA H12 lavable*, rincer l'intérieur (côté sale) au robinet, à l'eau tiède. Tapoter le cadre du filtre pour éliminer l'eau superflue. Répéter l'opération quatre fois. Le laisser sécher complètement puis le replacer dans l'appareil, comme indiqué ci-dessus.

Remarque : Ne pas utiliser de produits de nettoyage et éviter de toucher la surface du filtre. Vérifier que le filtre est complètement sec avant de le remettre en place !

* Suivant les modèles.

Nettoyage du flexible et du suceur

L'aspirateur s'arrête automatiquement en cas d'obstruction au niveau du suceur, du tube, du flexible, des filtres ou du sac à poussière s-bag®. Dans ce cas, débrancher l'aspirateur et le laisser refroidir pendant 20 à 30 minutes. Retirer les éléments responsables de l'obstruction et/ou remplacer les filtres et le sac à poussière s-bag®, puis redémarrer.

Tube et flexible

- 48 Utiliser un chiffon pour nettoyer le tube et le flexible.
- 49 Il est possible de démonter la poignée du flexible pour nettoyage si nécessaire.
- 50 Il est également possible d'éliminer ce qui obstrue le flexible en appuyant sur ce dernier. Cependant, il faut faire attention en cas d'obstruction par du verre ou des aiguilles qui seraient coincés dans le flexible.

Remarque : La garantie ne couvre pas les dommages portés aux accessoires.

Nettoyer le suceur pour sols

- 51 S'assurer de nettoyer régulièrement le combiné suceur pour sols.
Appuyer sur chaque moyeu et retirer les roues*. Retirer les moutons, boules de poils ou autres éléments.
Retirer le coude du suceur pour accéder aux éléments de plus grande taille.

Nettoyer la turbobrosse*

- 52 Retirer la turbobrosse du tube d'aspiration, puis retirer les fils, etc., en les coupant avec des ciseaux. Utiliser la poignée du flexible pour nettoyer la brosse.
- 53 Si la turbobrosse ne fonctionne plus, ouvrir le couvercle de nettoyage et retirer les objets qui empêchent la turbine de tourner librement.
- 54 Retirer la turbobrosse du tube d'aspiration, puis retirer les fils, etc., en les coupant avec des ciseaux. Utiliser la poignée du flexible pour nettoyer la brosse.

* Suivant les modèles.

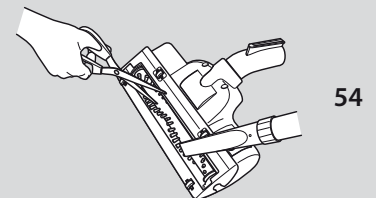
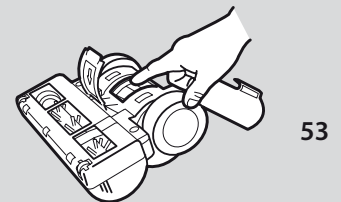
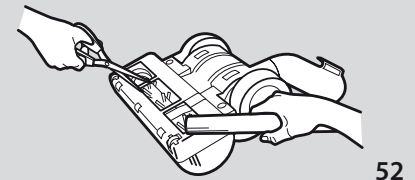
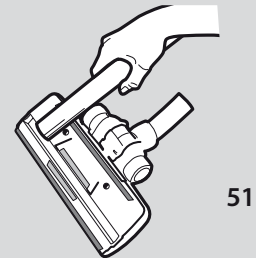
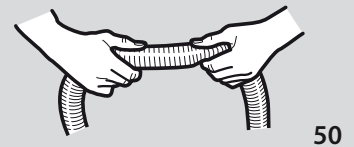
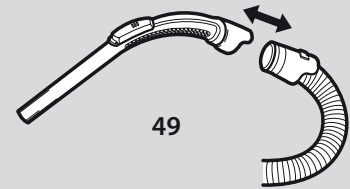
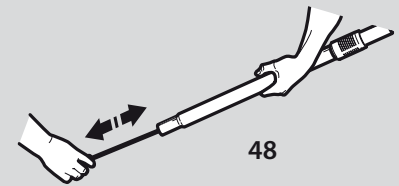

Gestion des pannes

L'aspirateur ne se met pas en marche

- Vérifiez que le câble est branché au secteur.
- Vérifiez que la prise et le câble ne sont pas endommagés.
- Vérifiez qu'aucun fusible n'a sauté.

La puissance d'aspiration est médiocre

- Vérifier si le sac à poussière s-bag® est plein. Le remplacer si c'est le cas.
- Vérifier que le suceur, le tube et/ou le flexible ne sont pas obstrués.

L'aspirateur s'arrête

- Surchauffe potentielle de l'appareil : débranchez-le du secteur ; vérifiez si le suceur, le tube ou le flexible sont obstrués. Laissez l'appareil refroidir pendant 30 minutes avant de le brancher à nouveau.
- Si l'appareil ne fonctionne toujours pas, contactez un Centre Service Agréé Tornado.

De l'eau ou des liquides ont été aspirés :

Le moteur doit être remplacé par un Centre Service Agréé Tornado.

Les dommages portés au moteur par l'aspiration de liquides ne sont pas couverts par la garantie.

Pour tout autre problème, contactez un Centre Service Agréé Tornado.

Informations consommateur et politique de développement durable

Tornado décline toute responsabilité pour les dommages résultant d'une utilisation incorrecte de l'appareil ou en cas de modification de l'appareil. Pour plus d'informations sur la garantie et les points de contact consommateur, voir le livret de garantie inclus dans l'emballage.

Appareil en fin de vie

Ce produit a été conçu dans un souci de respect de l'environnement. Tous les éléments en plastique sont marqués à des fins de recyclage. Pour plus de détails, visiter notre site Web: www.tornado.fr

Les emballages sélectionnés sont sans danger pour l'environnement et recyclables.

TORNADO
43, avenue Félix Louat
60300 SENLIS

RCS Senlis B 409 547 585

Service Conseils Consommateurs
TORNADO

BP 63

02140 VERVINS

Tél : 0820 900 109

(0,118 € TTC la minute depuis un poste fixe)

Fax 03 23 91 03 07

email : Serviceconsommateurs.electrolux@electrolux.fr



Le symbole  sur le produit ou son emballage indique que ce produit ne peut être traité comme déchet ménager. Il doit plutôt être remis au point de ramassage concerné, se chargeant du recyclage du matériel électrique et électronique. En vous assurant que ce produit est éliminé correctement, vous favorisez la prévention des conséquences négatives pour l'environnement et la santé humaine qui, sinon, seraient le résultat d'un traitement inapproprié des déchets de ce produit. Pour obtenir plus de détails sur le recyclage de ce produit, veuillez prendre contact avec le bureau municipal de votre région, votre service d'élimination des déchets ménagers ou le magasin où vous avez acheté le produit.

TORNADO



2197485-03