



MARQUE: TOSHIBA

REFERENCE : RD-XV48DT

CODIC: 2591570



TOSHIBA



Enregistreur HDD et DVD / Magnétoscope

RD-XV48DTKF

MODE D'EMPLOI



Table des Matières

Introduction	2
Précautions	2
Fonctionnalités	7
Utilisation du Mode d'Emploi.....	8
Vue d'Ensemble des Fonctions.....	11
Installation des Piles Dans la Télécommande ...	14
Passage Entre Modes HDD / DVD / VHS	15
Guide sur les Écrans d'Affichage	15
Guide d'Affichage du Panneau Avant	19

Branchements	20
Branchements	20

Réglage de base.....	24
Paramétrage Initial	24
Réglage des Chaînes.....	25
Fonctionnement de l'Affichage TV	32
Réglage du Menu DVB	34
Choix de la Langue de l'Écran d'Affichage (OSD).....	35
Réglage Horloge	36

Enregistrement.....	37
Informations Concernant l'Enregistrement de DVD	37
Formatage d'un Disque.....	39
Sélection du Mode Sonore.....	41
Enregistrement Simple.....	43
Enregistrement Express (OTR).....	44
Enregistrement Programmé	44
Enregistrement Programmé (EPG)	48
Liaison par Satellite.....	49
Réglages des Équipements Externes	50
Informations Concernant le Repiquage DV.....	51
Repiquage DVC vers Disque dur ou DVD	52
Informations Concernant le Repiquage.....	53
Réglage de la Protection d'un Disque.....	58
Finalisation de Disques.....	59

Lecture.....	60
Lecture Simple.....	60
Fonction PBC Pour les CD Vidéo.....	65
Lecture Spéciale.....	66
Recherche	70
Lecture en Boucle / Aléatoire / Programmée / Panorama	72
Choix du Format Audio et Vidéo.....	73

Edition	75
Guide de la Liste de Titres.....	75
Edition de Disques.....	75
Effacement des Titres Sélectionnés	77
Suppression de Tous les Titres du Disque Dur	83

Réglage des fonctions	84
Lecture.....	86
Affichage.....	89
Vidéo	90
DivX®	91
HDMI	91
Réin. tout	92

Fonctions du magnétoscope.....	93
Lecture.....	93
Enregistrement et Enregistrement Express (OTR).....	93
Recherche	94
Autres Opérations.....	95
Changement de Système de Couleur Vidéo	95
Système de son Stéréo Hi-Fi.....	95

Autres	96
Guide de Dépannage	96
Code Linguistique.....	101
Glossaire	102
Caractéristiques Techniques	103

Fonctionnalités

Les fonctionnalités suivantes sont disponibles pour cet appareil.

Enregistrement

Cet appareil vous permet d'enregistrer sur le disque dur, un DVD-RW/+RW (réinscriptible), et un DVD-R/+R (écriture une seule fois). Cet appareil vous permet également d'enregistrer une cassette vidéo. Vous pouvez sélectionner l'une de ces options à votre convenance.

HDD

DVD

VHS

Possibilité d'enregistrer jusqu'à 36 programmes (HDD/DVD):

Vous pouvez programmer l'appareil de manière à enregistrer jusqu'à 36 programmes, et ce, jusqu'à un mois à l'avance. Il est également possible de programmer des enregistrements quotidiennement ou hebdomadairement.

Enregistrement express:

[**▶** Page 44] (HDD/DVD) ou [**▶** Page 94] (VHS)

Vous pouvez régler les heures d'enregistrement voulues facilement. A chaque fois que vous appuyez sur [**REC** ●] durant l'enregistrement, le temps d'enregistrement sera augmenté de l'ordre de 30 minutes à 8 heures. L'enregistrement s'arrêtera automatiquement à l'heure à laquelle vous aurez réglé la fin de celui-ci.

Enregistrement stéréo de la chaîne de gauche:

Cet appareil peut enregistrer automatiquement du son provenant de l'entrée monaurale du canal de Gauche, comme étant émis des canaux de Gauche et de Droite (uniquement disponible pour les prises AV3 sur le panneau avant).

HDD

DVD

Réglage du marquage automatique de Chapitres:

[**▶** Page 40]

Les marqueurs de chapitres seront ajoutés dans les enregistrements en les réglant dans le menu "Réglage" avant de procéder à l'enregistrement.

Création automatique de la Playlist:

L'appareil crée automatiquement une Playlist à la fin de l'enregistrement.

HDD

Disque dur de 160 Go:

Cet appareil est équipé d'un disque dur de 160 Go qui vous permet d'enregistrer jusqu'à 267 heures de programmes (en mode SLP).

VPS/PDC: [**▶** Page 46]

Ce système garantit que le programme télévisé que vous souhaitez enregistrer en utilisant l'enregistrement par minuterie sera enregistré exactement du début à la fin même si l'heure effective de la diffusion diffère. Cette fonction n'est disponible que pour les chaînes analogiques.

DVD

Enregistrement alternatif: [**▶** Page 45]

S'il n'y a pas de disque enregistrable dans l'appareil, si le disque n'a pas assez d'espace pour terminer l'enregistrement, ou si le produit est un programme "copiable une seule fois" et qu'il interdit l'enregistrement sur un DVD dans l'appareil, ce dernier le détectera automatiquement et l'enregistrera automatiquement sur le disque dur, même si le DVD est sélectionné comme média d'enregistrement. Cette fonction n'est disponible que pour l'enregistrement programmé. Elle n'est pas disponible pour l'enregistrement express.

Finalisation automatique: [**▶** Page 59]

Vous pouvez finaliser automatiquement des disques à la fin de l'espace de disque si vous avez configuré cette fonction dans le menu "Réglage".

Création du menu de titres automatiques:

[**▶** Page 59]

L'appareil crée automatiquement les menus de titre au moment de la finalisation des disques.

Repiquage

Avec cet appareil, vous pouvez apprécier le repiquage bidirectionnel entre, disque dur, DVD ou VHS.

HDD

DVD

Le repiquage à haute vitesse: [**▶** Page 53]

Cette fonctionnalité vous offre au maximum une vitesse de copie 32 fois celle de la copie en mode SLP.

Repiquage en mode d'enregistrement automatique: [**▶** Page 53]

Lors d'un repiquage, si vous réglez le mode d'enregistrement sur "Auto", le mode d'enregistrement s'ajustera automatiquement de manière à ce que les titres puissent tenir dans l'espace restant sur le disque.

HDD

DVD

VHS

Repiquage DV:

[**▶** Pages 51 - 52] (HDD/DVD) ou

[**▶** Page 94] (VHS)

Cette fonction vous aide à repiquer facilement le contenu du DVC (caméscope numérique) vers HDD/DVD/VHS.

Lecture

HDD

DVD

Son surround home cinéma: [**▶** Page 23]

Lorsque l'appareil est relié à un amplificateur ou à un décodeur compatibles avec les technologies Dolby Digital ou DTS, vous pourrez bénéficier d'un son surround de qualité home cinéma à partir de disques enregistrés avec un système de son surround.

Recherche rapide: [**▶** Pages 70 - 71]

Vous pouvez facilement trouver la plage que vous voulez visionner en utilisant la fonction de recherche. Recherchez la plage voulue sur un disque en effectuant une recherche par son titre, son chapitre / sa piste ou en fonction de sa durée.

Saut variable: [**▶** Page 67]

Il est possible de sauter une certaine durée, qui est précisée à l'avance dans menu "Lecture", grâce à une touche directe pendant la lecture.

Relecture variable: [**▶** Page 67]

Il est possible de sauter en arrière sur une certaine durée précisée dans le menu "Lecture" à l'avance grâce à une touche directe pendant la lecture.

Lecture à partir de l'Original ou d'une Playlist:

Vous pouvez lire des titres en utilisant soit la liste d'Original soit une Playlist.

Système Virtual Surround: [**▶** Page 74]

Vous pouvez profiter d'un espace stéréophonique sur votre système stéréo existant à 2 canaux.

HDD

Poursuite de la lecture pendant l'enregistrement et lecture ou enregistrement simultanés:

[**▶** Pages 69 - 70]

Vous pouvez lire les parties déjà enregistrées de l'enregistrement en cours ou un autre titre pendant l'enregistrement.

Mise en pause d'une émission de télévision pour une reprise ultérieure (Pause TV): [**▶** Pages 69 - 70]

Avec [**TIME SLIP**], vous pouvez effectuer une pause virtuelle et reprendre l'émission de télévision en direct.

DVD

Lecture de fichiers MP3 / JPEG / DivX®:

[**▶** Pages 61 - 64]

Vous pouvez profiter de fichiers MP3 / JPEG / DivX® enregistrés sur des CD-RW/-R.

Les fichiers DivX® peuvent également être enregistrés sur des disques DVD-RW/-R et DVD+RW/+R.

VHS

Recherche rapide: [➡ Pages 94 - 95]

Vous pouvez facilement trouver la plage que vous voulez visionner en utilisant les fonctions de recherche Index et Temps. Un repère d'indexation sera assigné au début de chaque enregistrement que vous effectuez. Pour la fonction de recherche Temps, vous pouvez aller sur un point spécifique de la bande en saisissant la somme exacte de temps que vous souhaitez sauter.

Edition

HDD

DVD

Ajout ou suppression de repères de chapitre manuellement:

[➡ Pages 78 - 79]

Vous pouvez ajouter ou supprimer des marqueurs de chapitre manuellement.

Création des titres dans la Playlist: [➡ Page 81]

Vous pouvez créer un titre dans la Playlist.

Effacement de titres: [➡ Page 76]

Vous pouvez effacer des titres dont vous n'avez plus besoin.

Effacement de la scène d'un titre:

[➡ Pages 82 - 83]

Vous pouvez effacer une scène spécifique d'un titre.

Edition du nom du titre: [➡ Pages 77 - 78]

Vous pouvez donner un nom aux titres ou modifier leurs noms.

Combinaison de titres: [➡ Page 81]

Vous pouvez combiner deux titres pour en créer un seul.

Division de titres: [➡ Pages 80 - 81]

Vous pouvez diviser un titre pour en créer deux nouveaux.

Protection de titres: [➡ Page 80]

Pour éviter d'éditer ou d'effacer accidentellement des titres, la fonction de protection s'avère utile lorsqu'elle est sur "ON" dans la liste d'Original.

DVD

Ajout ou suppression immédiate de marqueurs de chapitre

(DVD-RW en mode vidéo seulement) [➡ Page 79]

Vous pouvez aisément ajouter des marqueurs de chapitre à un intervalle de temps choisi ou supprimer tous les marqueurs de chapitre en un seul coup pour une édition facilitée.

Masquage des chapitres: [➡ Pages 79 - 80]

Pour empêcher que d'autres ne lisent certains chapitres sans autorisation, vous pouvez masquer les chapitres.

Compatibilité

DVD

Lecture de disques enregistrés en mode Vidéo sur un lecteur DVD ordinaire: [➡ Page 59]

Les disques enregistrés en mode Vidéo peuvent être lus sur des lecteurs DVD ordinaires, y compris sur des lecteurs de DVD d'ordinateur compatibles avec des DVD-Vidéo. Vous devrez finaliser les disques enregistrés en mode Vidéo pour les lire dans d'autres lecteurs DVD. Bien que les disques DVD+RW / +R puissent être lus par d'autres appareils sans finalisation dans la plupart des cas, il est recommandé de finaliser l'enregistrement afin de stabiliser les performances.

* Le format DVD-Vidéo (en mode Vidéo) est un nouveau format pour l'enregistrement des disques DVD-RW/-R approuvé en 2000 par le Forum sur le DVD. L'adoption de ce format est facultatif pour des produits manufacturés de lecteurs DVD, mais certains lecteurs DVD-Vidéos, pilotes DVD-ROM et autres appareils de lecture de DVD disponibles ne pourront pas lire de DVD-RW/-R enregistrés dans le format DVD-Vidéo.

Autres

HDD

DVD

Systèmes de balayage progressif: [➡ Pages 21, 90]

A la différence du balayage entrelacé conventionnel, le système de balayage progressif diminue le scintillement et offre des images de résolution supérieure à celle des signaux de télévision traditionnels.

HDMI: [➡ Pages 21, 91 - 92]













(High-Definition Multimedia Interface, interface multimédia haute définition)

Vous pouvez profiter d'une sortie audio/vidéo plus claire lorsque vous raccordez cet appareil à un dispositif d'affichage équipé d'un port compatible HDMI.

Utilisation du Mode d'Emploi

Symboles utilisés dans le Mode d'emploi

Pour savoir quel mode d'enregistrement ou type de disque s'applique pour une fonction en particulier, les symboles suivants apparaissent devant chaque fonction.

Symbole	Description
	Adapté au disque dur (interne)
	Adapté aux DVD vidéo
	Adapté aux disques DVD-RW en mode Vidéo
	Adapté aux disques DVD-RW en mode VR
	Adapté aux disques DVD-R en mode Vidéo
	Adapté aux disques DVD+RW
	Adapté aux disques DVD+R
	Adapté aux CD audio
	Adapté aux CD vidéo
	Adapté aux disques CD-RW/-R contenant des fichiers MP3
	Adapté aux disques CD-RW/-R contenant des fichiers JPEG
	Adapté aux disques DVD-RW/-R, DVD+RW/+R et CD-RW/-R contenant des fichiers DivX®
	Adapté aux cassettes VHS Utiliser exclusivement des cassettes portant l'inscription VHS (VHS)

Symboles pour le réglage du syntoniseur

Les éléments suivants sont une description des symboles utilisés dans ce manuel pour le réglage du syntoniseur.

ANALOG

: Réglages uniquement pour le mode analogique

DVB

: Réglages uniquement pour le mode DVB

		Médias pour Enregistrement / Lecture						
Type de disque	DVD-RW		DVD-R	DVD+RW	DVD+R	Disque dur		
Logo								
Format	Peut être formaté en mode VR ou Vidéo		Automatiquement formaté en mode vidéo	Automatiquement formaté en mode +VR	Automatiquement formaté en mode +VR	-		
Icône	Mode Vidéo	Mode VR						
Temps maximal d'enregistrement	480 min (12 cm) 144 min (8 cm)	480 min (12 cm) 144 min (8 cm)	480 min (12 cm) 144 min (8 cm)	480 min (12 cm) 144 min (8 cm)	480 min (12 cm) 144 min (8 cm)	267 heures (avec mode SLP)		
Enregistrable/Lisible Versions	Ver. 1.1, 1.2 Ver. 1.1/2x CPRM compatible Ver. 1.2/4x CPRM compatible		Ver. 2.0 Ver. 2.0/4x Ver. 2.0/8x Ver. 2.0/16x	1x-4x	1x-16x	-		
Compatibilité	Lisible sur la plupart des lecteurs DVD. Finalisation requise. (un menu de titre sera créé)	Exclusivement lisible sur un appareil compatible avec mode VR. Finalisation recommandée.	Lisible sur la plupart des lecteurs DVD. Finalisation requise. (un menu de titre sera créé)	Lisible sur lecteurs DVD+RW compatibles. Finalisation recommandée. (un menu de titre sera créé)	Lisible sur la plupart des lecteurs DVD. Finalisation recommandée. (un menu de titre sera créé)	-		
Fonctions disponibles	Fonctions d'enregistrement							
	Enregistrer des programmes télévisés	✓	✓	✓	✓	✓	✓	
	Réutiliser en supprimant le contenu actuel	✓	✓		✓		✓	
	Enregistrer des images au format 16:9	✓	✓	✓			✓	
	Enregistrer des programmes à copie unique		✓*				✓	
	Créer des chapitres à intervalles fixes (chapitre automatique)	✓	✓	✓	✓	✓	✓	
	Fonctions d'édition		Playlist	Original			Playlist	Original
	Supprimer une scène		✓	✓			✓	✓
	Édition du nom du titre	✓	✓	✓	✓	✓	✓	✓
	Créer des chapitres où vous voulez (marqueur de chapitre)		✓	✓		✓	✓	✓
Division d'un titre		✓		✓		✓	✓	
Combinaison de titres		✓				✓		
Masquer les chapitres				✓	✓			
Supprimer un titre	✓	✓	✓	✓	✓	✓	✓	
Effacement des titres sélectionnés						✓	✓	
Créer une liste de lecture			✓				✓	
Protéger un titre			✓				✓	

✓: Disponible

Gris: Non disponible

* Disque CPRM compatible seulement.

En raison des problèmes et des erreurs pouvant se présenter pendant la création d'un logiciel de DVD et CD ou de la fabrication des disques DVD et CD, Toshiba ne peut pas garantir que le produit lira chaque élément sur un DVD portant le logo DVD ou chaque CD portant le logo CD. En tant que créateurs de la technologie des DVD, les lecteurs DVD Toshiba sont fabriqués en adoptant les standards les plus élevés de qualité et, par conséquent, les incompatibilités sont rares.

Les lecteurs DVD avec **RW COMPATIBLE** peuvent lire les DVD-RW enregistrés en mode VR.

Disques à lire					
Type de disque	DVD-VIDEO	CD-DA	CD vidéo	CD-RW	CD-R
Logo					
icône					

Fichiers à lire			
Type de titre	MP3	JPEG	DivX®
icône			
Support	CD-RW/-R	CD-RW/-R	CD-RW/-R DVD-RW/-R DVD+RW/+R

DVD est une marque de DVD Format/Logo Licensing Corporation.

- Produit officiel certifié DivX®
- Prend en charge la lecture de toutes les versions de vidéo DivX® (y compris DivX® 6) et les fichiers DivX® standard.
- Les disques contenant les fichiers DivX® avec fonction de lecture DivX® GMC (compensation globale du mouvement), une fonction DivX® supplémentaire, ne peuvent pas être lus sur cet appareil.

Disques non lisibles

Les disques suivants ne peuvent pas être lus sur cet appareil.

- CD-ROM
 - Disque compact interactif (CD-I)
 - DVD-ROM
- Disque vidéo simple (VSD)
- DVD audio
 - Disque non finalisé
- Le DVD contient des fichiers MP3, Windows Media™ audio ou JPEG
- DVD-RW/-R enregistré dans un format d'enregistrement non compatible
- Disque Blu-ray
 - HD DVD

Le son pourrait ne pas être audible sur le disque suivant.

- CD super audio - Seul le son sur la couche CD est audible. Le son sur la couche CD super audio haute densité n'est pas audible.

Systèmes de couleurs

Les DVD sont enregistrés en utilisant des systèmes de couleurs qui diffèrent en fonction de votre région. Le système de couleurs le plus répandu, utilisé principalement au Royaume-Uni et d'autres pays de l'Union européenne, est le système PAL.

Cet appareil utilise le système PAL. Il est toutefois possible de lire des DVD utilisant d'autres systèmes de couleurs, tels que le système NTSC.

Codes régionaux

Cet appareil a été conçu pour lire des DVD de zone 2. Les DVD doivent porter le label ALL zone ou zone 2 pour pouvoir être lus sur cet appareil. Vous ne pouvez pas lire de DVD conçus pour d'autres zones. Cherchez les symboles correspondants à droite sur votre DVD. Si les symboles de ces zones ne sont pas inscrits sur le DVD, il sera impossible de le lire avec cet appareil.

Le numéro inscrit à l'intérieur du globe fait référence à la zone régionale.



Un DVD qui a été conçu pour une zone en particulier ne peut être lu que par un appareil portant le même code régional.

Les disques suivants sont recommandés pour un enregistrement de bonne qualité et leur compatibilité avec cet appareil a été démontrée.

Cependant, selon la condition du support, l'appareil pourrait ne pas lire le disque de façon appropriée.

Verbatim DVD+R 8x, DVD+RW 4x, DVD-R 8x, DVD-RW 2x

JVC DVD-RW 4x

Maxell DVD+R 4x/8x/16x, DVD-R 8x/16x

SONY DVD+R 4x/8x/16x, DVD+RW 4x

TDK DVD+R 4x/8x/16x

Les performances sur tout autre disque ne sont pas garanties.

- Toshiba n'assume aucune responsabilité en cas de dommages ou pertes résultant directement ou indirectement d'une anomalie de fonctionnement de cet appareil, notamment suite à l'une des occurrences suivantes:
 - Non enregistrement de contenus que le consommateur avait l'intention d'enregistrer.
 - Non modification de contenus selon les intentions du consommateur.
 - Lorsqu'un disque DVD-RW/-R, DVD+RW/+R créé sur cet enregistreur est utilisé (par ex., insertion, lecture, enregistrement ou édition) dans un autre lecteur DVD, enregistreur ou lecteur d'ordinateur.
 - Lorsqu'un disque DVD-RW/-R, DVD+RW/+R utilisé de la manière décrite dans le point précédent est réutilisé dans cet enregistreur.
 - Lorsqu'un disque DVD-RW/-R, DVD+RW/+R ayant été enregistré dans un autre enregistreur DVD ou sur le lecteur d'un ordinateur est utilisé dans cet enregistreur.
- Certaines fonctions pourraient ne pas fonctionner avec des disques d'ordinateur.
- Les disques enregistrés dans cet enregistreur pourraient ne pas fonctionner comme prévu sur d'autres lecteurs ou enregistreurs de DVD ou sur des lecteurs d'ordinateur.

Vue d'Ensemble des Fonctions

Panneau avant

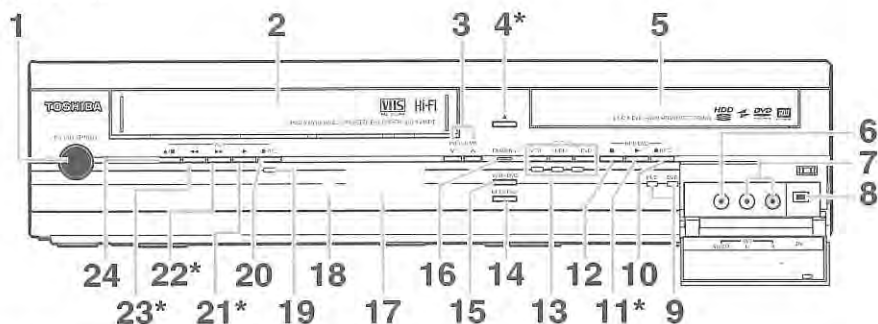

(*) L'appareil peut également être allumé en utilisant ces boutons.

- 1 Bouton I/O ON/STANDBY**
 - Appuyez sur ce bouton pour allumer et éteindre l'appareil.
- 2 Compartiment de cassette**
 - Insérer une cassette ici.
- 3 Boutons PROGRAM \wedge / \vee**

HDD/DVD: Appuyez pour passer à la chaîne supérieure ou inférieure.

VHS : Appuyez pour passer à la chaîne supérieure ou inférieure. Appuyez pour régler la lecture du sillon en lecture ou en mode ralenti de la cassette. Lorsque la lecture est en mode fixe, vous pouvez régler une image floue dans le sens vertical.
- 4 Bouton \triangle (OPEN/CLOSE)* (DVD)**
 - Appuyez sur ce bouton pour ouvrir ou fermer le chariot du lecteur.
- 5 Chariot du lecteur**
 - Placez le disque quand le chariot du lecteur est ouvert.
- 6 Prise d'entrée VIDEO (AV3)**
 - Branchez ici la sortie vidéo d'un appareil externe en utilisant un câble vidéo disponible en commerce.
- 7 Prises d'entrée AUDIO (AV3)**
 - Branchez ici la sortie vidéo d'un appareil externe en utilisant un câble audio disponible en commerce Câble (G / D).
- 8 Prise d'entrée DV (AV4)**
 - Utilisez-la pour brancher la sortie DV d'un appareil externe avec un câble DV.
- 9 Indicateurs REC (HDD/DVD)**
 - S'allume pendant l'enregistrement sur HDD/DVD.
- 10 Bouton \bullet REC (HDD/DVD)**
 - Appuyez dessus une seule fois pour débiter un enregistrement. Appuyez dessus plusieurs fois de suite pour démarrer l'enregistrement express. Chaque pression sur le bouton augmente le temps d'enregistrement de 30 minutes jusqu'à 8 heures.
- 11 Bouton \blacktriangleright (PLAY)* (HDD/DVD)**
 - Appuyez sur ce bouton pour démarrer ou reprendre la lecture.
- 12 Bouton \blacksquare (STOP) (HDD/DVD)**
 - Appuyez pour arrêter la lecture, l'enregistrement ou le repiquage.
- 13 Boutons/témoins de sélection de dispositif**

VHS: Appuyez pour activer le VCR. S'allume quand VCR est sélectionné.

HDD: Appuyez pour activer le HDD. S'allume quand HDD est sélectionné.

DVD: Appuyez pour activer le DVD. S'allume quand DVD est sélectionné.
- 14 Bouton DUBBING HDD \blacktriangleright DVD**
 - Appuyez pour lancer le Repiquage à touche directe de HDD vers DVD.
- 15 Bouton DUBBING VCR \blacktriangleright DVD**
 - Appuyez pour lancer le Repiquage à touche directe de VCR vers DVD.
- 16 Témoin DUBBING**
 - S'allume pendant le repiquage
- 17 Affichage**
 - Montre les informations et messages. Se reporter à "Guide d'Affichage du Panneau Avant" aux page 19.
- 18 Fenêtre du détecteur infrarouge**
 - Reçoit les signaux provenant de votre télécommande pour que vous puissiez commander l'appareil à distance.
- 19 Indicateur REC (VHS)**
 - S'allume pendant l'enregistrement sur VCR.
- 20 Bouton \bullet REC (VHS)**
 - Appuyez dessus une seule fois pour débiter un enregistrement. Appuyez dessus plusieurs fois de suite pour démarrer l'enregistrement express. Chaque pression sur le bouton augmente le temps d'enregistrement de 30 minutes jusqu'à 8 heures.
- 21 Bouton \blacktriangleright (PLAY)* (VHS)**
 - Appuyez pour démarrer la lecture. Appuyez pour lancer l'lecture sur l'appareil.
- 22 Bouton $\blacktriangleright\blacktriangleright$ (FWD)* (VHS)**
 - Appuyez pour avance rapide ou recherche rapide. Appuyez pour lancer l'avance rapide sur l'appareil.
- 23 Bouton $\blacktriangleleft\blacktriangleleft$ (REV)* (VHS)**
 - Appuyez pour retourner en arrière ou effectuer une recherche arrière.
 - Appuyez pour allumer l'appareil et rembobiner.
- 24 Bouton \triangle / \blacksquare (EJECT/STOP) (VHS)**
 - Appuyez pour arrêter la lecture, l'enregistrement ou le repiquage.
 - Appuyez pour éjecter la cassette vidéo.

Signification des noms de boutons employés dans le mode d'emploi

Les instructions contenues dans ce guide s'appliquent principalement à des opérations utilisant la télécommande. Quelques opérations peuvent être effectuées en utilisant les touches du panneau avant.

Panneau arrière

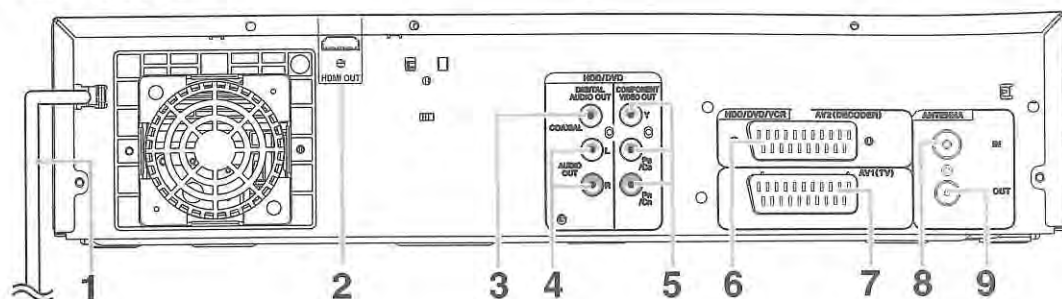

1 Cordon d'alimentation

- Branchez le cordon d'alimentation sur une prise de courant alternatif normale.

2 Prise HDMI OUT (HDD/DVD)

- Permet un raccordement à afficheur équipé d'un port compatible HDMI. Utilisez un câble HDMI que vous trouverez dans le commerce.

3 Prise DIGITAL AUDIO OUT (COAXIAL) (HDD/DVD)

- Branchez sur un amplificateur possédant une prise d'entrée numérique tels qu'un décodeur Dolby Digital, DTS ou MPEG. Utilisez un câble coaxial que vous trouverez dans le commerce.

4 Prises AUDIO OUT (L/R) (HDD/DVD)

- Permet de relier les prises d'entrée audio à votre téléviseur. Utilisez un câble Audio que vous trouverez dans le commerce.

5 Prises COMPONENT VIDEO OUT (HDD/DVD)

- Permet de relier les prises d'entrée composantes vidéo à votre téléviseur. Utilisez un câble Vidéo en composantes que vous trouverez dans le commerce.

6 Prise AV2 (DECODER) (HDD/DVD/VHS)

- Permet de relier un magnétoscope, un caméscope ou tout autre équipement Audio ou Vidéo. Utilisez un câble Péritel que vous trouverez dans le commerce.

7 Prise AV1 (TV) (HDD/DVD/VHS)

- Permet de relier la prise Péritel à votre téléviseur. Utilisez un câble Péritel que vous trouverez dans le commerce.

8 ANTENNA IN

- Branchez sur une antenne ou un câble.

9 ANTENNA OUT

- Raccordez à la prise d'antenne sur votre téléviseur, sur la boîte de raccordement ou sur le système de diffusion directe pour sortir le signal reçu sur ANTENNA IN. Utilisez le câble RF fourni.

Remarque

- Ne touchez pas aux broches internes des prises sur le panneau arrière de l'appareil. Une décharge électrostatique pourrait provoquer des dégâts irréversibles sur l'appareil.
- Après avoir éteint l'appareil, laissez le câble d'alimentation branché pendant une minute environ. Dans le cas contraire, vous pourriez perdre des données ou l'appareil risquerait de ne plus fonctionner correctement.
- Cet appareil ne possède pas de modulateur RF.

La télécommande

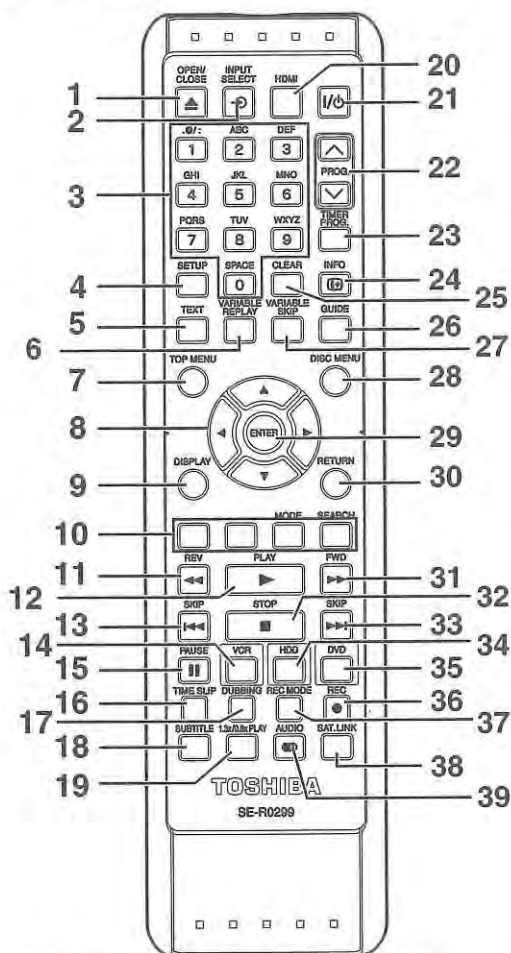

- 1 Bouton OPEN/CLOSE \blacktriangle (DVD/VHS)**
 - Appuyez sur ce bouton pour ouvrir ou fermer le chariot du lecteur.
 - Appuyez pour retirer la cassette vidéo de l'unité.
- 2 Bouton INPUT SELECT \odot**
 - Appuyez sur ce bouton pour sélectionner le DVB, le mode analogique ou l'entrée appropriée.
- 3 Touches numérotées**
 - Appuyez sur ces touches pour sélectionner la chaîne.
 - Appuyez sur ces touches pour sélectionner et afficher un titre / un chapitre / une piste.
 - Appuyez sur ces touches pour entrer les paramètres de configuration dans le menu "Réglage".
 - Appuyez sur ces touches pour entrer les caractères dans la fonction d'édition.
- 4 Bouton SETUP**
 - Appuyez sur ce bouton pour afficher le menu "Réglage" à l'arrêt.
- 5 Bouton TEXT**
 - Appuyez sur ce bouton pour activer ou désactiver le télétexte.
- 6 Bouton VARIABLE REPLAY (HDD/DVD)**
 - Relit la durée définie à l'avance.
- 7 Bouton TOP MENU (HDD/DVD)**
 - Appuyez sur ce bouton pour afficher la liste des titres.
- 8 Boutons de direction \blacktriangle / \blacktriangledown / \blacktriangleleft / \blacktriangleright**
 - Appuyez sur ces boutons pour déplacer le curseur et pour définir des éléments ou des paramètres.

- 9 Bouton DISPLAY**
 - Appuyez sur ce bouton pour faire apparaître l'Ecran d'Affichage.
- 10 Bouton ROUGE/VERT/JAUNE/BLEU**
 - Appuyez sur ce bouton pour suivre les instructions DVB affichées à l'écran.
- Bouton MODE (JAUNE) (VHS)**
 - Appuyez pour changer le système des couleurs vidéo.
- Bouton SEARCH (BLEU) (VHS)**
 - Appuyez pour ouvrir le menu de l'index ou du temps.
- 11 Bouton REV $\blacktriangleleft\blacktriangleleft$ (HDD/DVD)**
 - Pendant la lecture, appuyez sur ce bouton pour un rembobinage accéléré.
 - Lorsque la lecture est sur pause, appuyez sur ce bouton pour un rembobinage au ralenti.
- 12 Bouton PLAY \blacktriangleright**
 - Appuyez sur ce bouton pour démarrer ou reprendre la lecture.
- 13 Bouton SKIP $\blacktriangleleft\blacktriangleleft$ (HDD/DVD)**
 - Pendant la lecture, appuyez rapidement deux fois sur ce bouton pour passer au chapitre ou à la piste qui précède.
 - Lorsque la lecture est sur pause, appuyez sur ce bouton pour un rembobinage étape par étape.
- 14 Bouton VCR**
 - Appuyez pour sélectionner le mode de sortie VCR.
- 15 Bouton PAUSE II**
 - Appuyez sur ce bouton pour mettre la lecture ou l'enregistrement sur pause.
- 16 Bouton TIME SLIP (HDD)**
 - Appuyez sur ce bouton pour effectuer une pause virtuelle et reprendre l'émission de télévision en direct.
- 17 Bouton DUBBING**
 - Pendant la lecture, appuyez sur ce bouton pour commencer le repiquage immédiatement.
 - En mode stop, appuyez sur ce bouton pour afficher le menu "Duplication".
- 18 Bouton SUBTITLE**
 - Pendant la lecture de DVD ou lorsque vous regardez une chaîne DVB avec des sous-titres, appuyez pour ouvrir le menu Sous-titres.
- 19 Bouton 1.3x/0.8x PLAY (HDD/DVD)**
 - Pendant la lecture, appuyez pour lire à une vitesse légèrement plus rapide/lente.
- 20 Bouton HDMI**
 - Appuyez sur ce bouton pour définir le mode de sortie du signal vidéo du connecteur HDMI.
- 21 Bouton I/O ON/STANDBY**
 - Appuyez sur ce bouton pour allumer ou éteindre l'appareil.
- 22 Boutons PROG. \wedge / \vee**
 - Appuyez pour passer à la chaîne supérieure ou inférieure.
- 23 Bouton TIMER PROG.**
 - Appuyez sur ce bouton pour afficher le menu de réglage de l'enregistrement par minuterie.
- 24 Bouton INFO I+**
 - Appuyez sur ce bouton pour afficher les informations du programme DVB.
- 25 Bouton CLEAR (HDD/DVD)**
 - Appuyez sur ce bouton pour supprimer le mot de passe que vous aviez saisi.
 - Appuyez sur ce bouton pour annuler la programmation d'un disque.
 - Appuyez sur ce bouton pour annuler la sélection du nombre de repères dans le mode de réglage du repérage.

- Appuyez sur ce bouton pour annuler le programme une fois entré en mode de lecture du programme du CD.

(VHS)

- Appuyez pour remettre à zéro le compteur de la cassette.

26 Bouton GUIDE

- Appuyez sur ce bouton pour rappeler la liste EPG en mode DVB.

27 Bouton VARIABLE SKIP (HDD/DVD)

- Saute la durée définie à l'avance.

28 Bouton DISC MENU (HDD/DVD)

- Appuyez sur ce bouton pour afficher le menu Disque pendant la lecture.
- Appuyez sur ce bouton pour changer l'Original et la Playlist sur l'écran du téléviseur.

29 Bouton ENTER

- Appuyez sur ce bouton pour prendre connaissance de la sélection d'un menu ou pour approuver votre choix.
- Pendant la visualisation d'une chaîne DVB, appuyez pour afficher le menu "Sélection rapide".

30 Bouton RETURN

- Appuyez sur ce bouton pour retourner à l'écran du menu précédemment affiché.

31 Bouton FWD ►►

- Lorsque la lecture est sur pause, appuyez sur ce bouton pour un bobinage au ralenti.

(HDD/DVD)

- Pendant la lecture, appuyez sur ce bouton pour un bobinage accéléré.

(VHS)

- Appuyez pour faire avancer rapidement la cassette vidéo.
- Appuyez pour afficher l'image rapidement en avant pendant la lecture.

32 Bouton STOP ■

- Appuyez sur ce bouton pour arrêter la lecture ou un enregistrement.

33 Bouton SKIP ►►| (HDD/DVD)

- Pendant la lecture, appuyez sur ce bouton pour aller au chapitre ou à la piste qui suivent.
- Lorsque la lecture est sur pause, appuyez sur ce bouton pour un bobinage étape par étape.

34 Bouton HDD

- Appuyez sur ce bouton pour sélectionner le mode de sortie disque dur.

35 Bouton DVD

- Appuyez sur ce bouton pour sélectionner le mode de sortie DVD.

36 Bouton REC ●

- Appuyez dessus une seule fois pour débuter un enregistrement.
- Appuyez dessus plusieurs fois de suite pour un enregistrement express.

37 Bouton REC MODE

- Appuyez dessus pour changer le mode d'enregistrement.

38 Bouton SAT.LINK (HDD)

- Appuyez pour activer l'Enregistrement par Minuterie avec Liaison par Satellite.

39 Bouton AUDIO ◂◃

- Pour les chaînes analogiques lorsque vous recevez un programme bilingue, appuyez sur ce bouton pour changer le réglage de sortie audio sur "Pral.", "Sous" ou "Pral./Sous".
- Appuyez sur ce bouton pour changer la source audio d'un équipement externe sur "Pral.", "Sous" et "Pral./Sous". (uniquement disponible quand "Entrée audio extér." du menu de "Réglage" est réglé à l'avance sur "Bilingue".)
- Appuyez sur ce bouton pour sélectionner les effets sonores des chaînes DVB.

(HDD/DVD)

- Appuyez sur ce bouton pour afficher le menu audio pendant la lecture.

(VHS)

- Pendant la lecture d'une cassette vidéo Hi-Fi, appuyez pour changer le réglage de la sortie audio sur "STEREO", "Gauche", "Droite" et "MONO".

Signification des noms de boutons employés dans le Mode d'emploi

Les instructions contenues dans ce guide s'appliquent principalement à des opérations utilisant la télécommande. Quelques opérations peuvent être effectuées en utilisant les touches du panneau avant.

Remarque

- Si vous éteignez cet appareil, [OPEN/CLOSE ▲] sur la télécommande n'est pas disponible. Assurez-vous d'utiliser [▲ OPEN/CLOSE] ou [▲ / ■ EJECT/STOP] sur l'appareil.

Installation des Piles Dans la Télécommande

Installez deux piles R6 (AA) (fournies) dans la télécommande. Assurez-vous de respecter la polarité indiquée à l'intérieur du compartiment à piles.

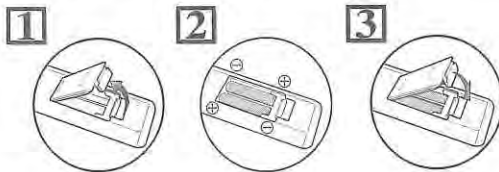

Attention

- L'utilisation de piles inadaptées peut provoquer des risques tels que des fuites ou une explosion.
- Ne mélangez pas des piles neuves avec des piles usagées.
- Ne mélangez pas des piles de types différents.
- Assurez-vous que les extrémités plus (+) et moins (-) de chaque pile correspondent bien aux indications écrites à l'intérieur du compartiment à piles.
- Otez les piles si vous n'avez pas utilisé votre équipement pendant un mois ou plus.
- Pour vous débarrasser des piles usagées, veuillez vous conformer aux réglementations en vigueur ou aux instructions concernant la protection de l'environnement qui s'appliquent dans votre pays ou votre région.
- Les piles ne doivent pas être rechargées, court-circuitées, chauffées, brûlées ou démontées.

A propos de la télécommande

- Assurez-vous qu'il n'y ait aucun obstacle entre la télécommande et le capteur de celle-ci sur l'appareil.
- Utilisez-la à la distance et selon l'angle décrits ici.

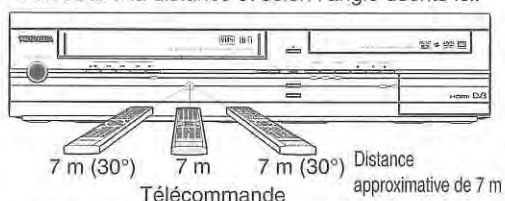

- La plage opérationnelle maximale est la suivante:

Ligne en visibilité directe: environ 7 m

Depuis n'importe quel

endroit au centre: environ 7 m dans un ordre de 30 degrés

- Les opérations faites à partir de la télécommande peuvent ne pas fonctionner si le capteur de la télécommande est exposé à la lumière du soleil ou à une lumière fluorescente.
- Les télécommandes d'appareils différents peuvent créer des interférences. Soyez prudent lorsque vous utilisez, près de l'appareil, des télécommandes destinées à d'autres équipements.
- Remplacez les piles lorsque la distance de fonctionnement de la télécommande se réduit.

Passage Entre Modes HDD / DVD / VHS

Etant donné que cet appareil est une combinaison de disque dur, enregistreur DVD et enregistreur VHS, vous devez sélectionner le composant que vous souhaitez faire fonctionner en premier.

Témoins de sélection

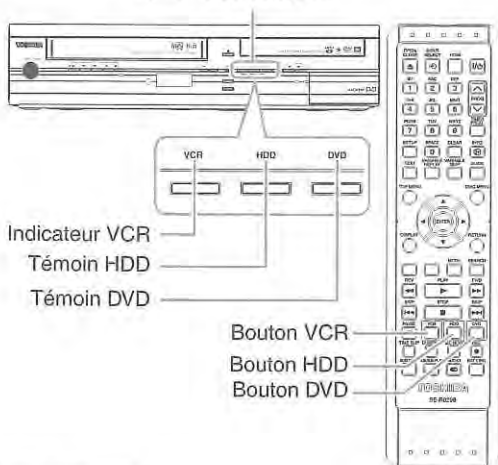

Indicateur VCR
Témoin HDD
Témoin DVD

Bouton VCR
Bouton HDD
Bouton DVD

HDD

Appuyez sur **[HDD]** sur la télécommande ou sur le panneau avant.
(Vérifiez que le témoin du disque dur est allumé en bleu.)

DVD

Appuyez sur **[DVD]** sur la télécommande ou sur le panneau avant.
(Vérifiez que le témoin du DVD est allumé en vert.)

VHS

Appuyez sur **[VCR]** sur la télécommande ou sur le panneau avant.
(Vérifiez que le témoin VCR est allumé en orange.)

Guide sur les Écrans d'Affichage

Menu AFFICHAGE

HDD

DVD

Quand un disque est inséré dans l'appareil, appuyez sur **[DISPLAY]** pour faire apparaître l'écran d'affichage. Le menu donne des informations concernant ce qui est enregistré sur le disque.

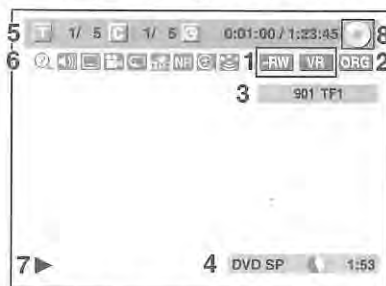

Voici un exemple de cet écran. Les éléments qui s'affichent dépendent du mode actuellement utilisé.

- Indique un type de disque et un mode de format. (mode DVD uniquement)
- Indique un type de titres pour un disque dur et disque DVD-RW en mode VR.
- Indique un numéro de chaîne, un nom de station (chaîne analogique seulement) ou un mode choisi d'entrée externe.
- Indique un média, un mode d'enregistrement et la durée d'enregistrement possible restante.
- Indique le numéro du titre actuel ou le nombre total de chapitres, le numéro de chapitre actuel ou le nombre total de chapitres et la durée écoulée de lecture du titre actuel ou la durée totale du titre.
- Chaque icône représente:
 - : Recherche
 - : Audio
 - : Sous-titre
 - : Angle
 - : Répétition
 - : Repère
 - : Réduction du bruit
 - : Zoom
 - : Surround
- Indique l'état d'une opération.
- Indique le composant en service.
 - : HDD
 - : DVD

Remarque

- Pour certaines descriptions dans ce manuel, un seul type de disque est indiqué en exemple.

Appuyez sur **[DISPLAY]** quand l'affichage à l'écran est affiché pour indiquer les informations suivantes.

<Informations Titre / Nom fichier>

Informations sur le nom de fichier



(seulement pendant la lecture d'un CD comportant des fichiers MP3/JPEG/DivX®)

Informations sur le nom du titre



(seulement pendant la lecture d'un disque DVD+RW/+R, DVD-RW/-R en mode VR ou d'un disque DVD-RW/-R en mode Vidéo non finalisé ou d'un HDD)

<Information MP3 Tag>

(seulement pendant la lecture d'un CD avec des fichiers MP3 en lecture)

Informations sur le nom du titre

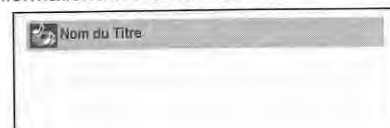

Informations sur le nom de l'artiste



Informations sur le nom de l'album

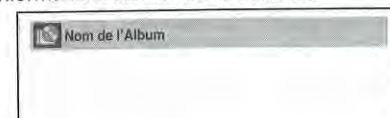

<Information HDMI>

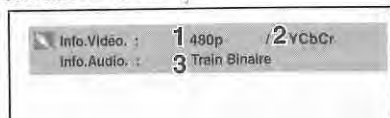

(uniquement pour la sortie d'images par le biais de la sortie HDMI)

- 1 Indique la résolution de l'image de la sortie HDMI.
 - 2 Indique le format vidéo HDMI.
 - 3 Indique le format audio HDMI.
- " - - " s'affiche lorsqu'il n'y a aucune information.

VHS

Appuyez d'abord sur **[VCR]**.

Appuyez sur **[DISPLAY]** pour faire apparaître l'Ecran d'Affichage.

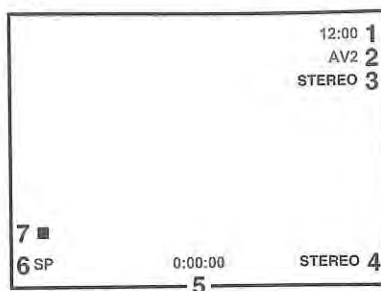

Voici un exemple de cet écran.

Les éléments qui s'affichent dépendent du mode

- 1 Heure actuelle
- 2 Numéro de position
- 3 Statut audio de l'équipement de diffusion ou externe en réception
- 4 Statut audio de la cassette vidéo actuellement en lecture
- 5 Compteur de cassette
- 6 Vitesse d'enregistrement ou de lecture
- 7 Etat de la cassette actuelle

En mode VHS, l'affichage à l'écran du mode VHS est présenté.

Menu INFO

DVB

Appuyez sur **[INFO]** pendant la visualisation d'un programme DVB afin d'afficher les informations relatives à ce programme.

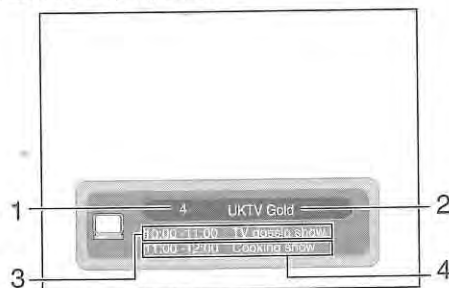

- 1 Numéro du canal
- 2 Noms de la chaîne
- 3 Informations relatives au programme en cours
- 4 Informations relatives au programme suivant

La fenêtre se refermera automatiquement au bout de 3 secondes, sinon appuyez sur **[INFO]** pour quitter.

Menu principal

Appuyez sur [SETUP] pour afficher le menu principal. Utilisez ensuite [▲ / ▼] pour sélectionner un menu puis appuyez sur [ENTER] pour afficher le sous-menu. Ces menus offrent un accès à toutes les fonctions principales de l'appareil.

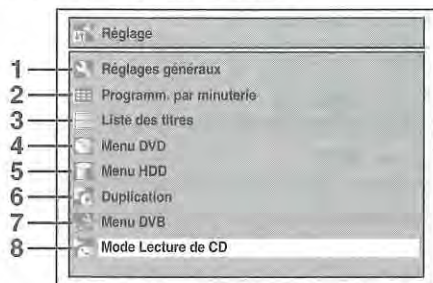

1 Réglages généraux:

Pour aller dans le menu Réglages généraux.

2 Programm. par minuterie:

Pour préparer un enregistrement programmé.

3 Liste des titres:

Pour appeler la liste des titres.

4 Menu DVD:

Pour configurer les réglages du disque DVD.

5 Menu HDD:

Pour configurer les réglages du disque dur.

6 Duplication:

- Pour repiquer le contenu du HDD vers le DVD ou vice versa.
- Pour repiquer le contenu du HDD vers le VHS ou vice versa.
- Pour repiquer le contenu du DVD vers le VHS ou vice versa.
- "Duplication" n'est disponible que lorsqu'un disque enregistrable ou une cassette vidéo est chargé.

7 Menu DVB:

Pour configurer les réglages du DVB.

8 Mode Lecture de CD:

Pour configurer les réglages de lecture CD.

- "Mode Lecture de CD" n'est disponible que quand un CD audio ou vidéo ou un CD-RW/-R contenant des fichiers MP3 / JPEG / DivX® est inséré dans l'appareil.

Réglages généraux

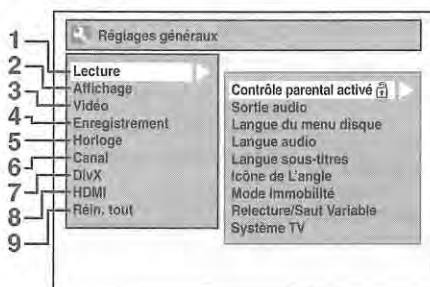

1 Lecture:

Configuration de l'appareil afin de lire les disques selon vos préférences.

2 Affichage:

Configuration de l'affichage à l'écran selon vos préférences.

3 Vidéo:

Pour configurer les réglages vidéo.

4 Enregistrement:

Configuration de l'appareil pour l'enregistrement des disques selon vos préférences.

5 Horloge:

Règle l'horloge de l'appareil à votre convenance.

6 Canal:

Ajuste le réglage des chaînes de l'appareil à votre convenance.

7 DivX:

Pour configurer les réglages de lecture d'un DivX®.

8 HDMI:

Pour configurer les paramètres de connexion du HDMI.

La sélection est impossible si le câble HDMI n'est pas raccordé.

9 Réin. tout:

Pour réinitialiser les paramètres d'usine par défaut.

Menu DVB

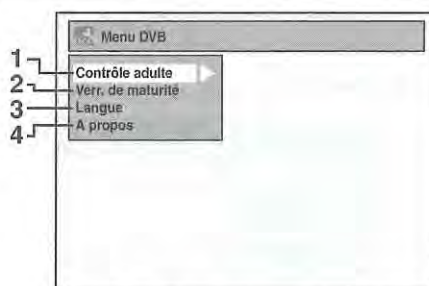

1 Contrôle adulte:

Pour configurer code NIP pour "Contrôle adulte".

2 Verr. de maturité:

Pour configurer la limite d'âge pour les programmes DVB.

3 Langue:

Pour configurer la langue du son audio et des sous-titres.

4 A propos:

Pour vérifier la version actuelle du logiciel du système DVB de cet appareil.

Menu DVD / Mode Lecture de CD / Menu HDD / Duplication

<Menu Menu DVD>

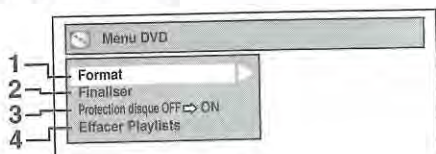

<Menu Mode Lecture de CD>

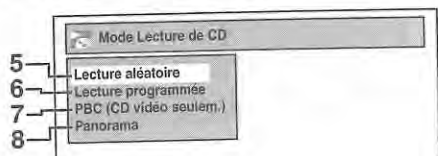

<Menu Menu HDD>

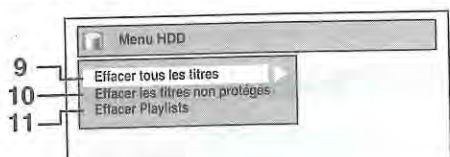

<Menu Duplication>

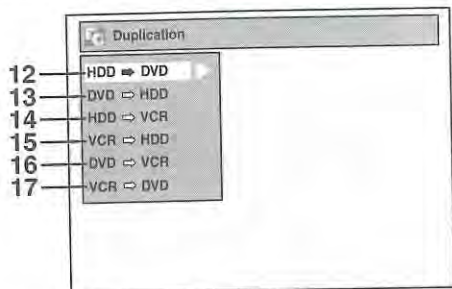

1 Format (DVD-RW, DVD+RW uniquement):
Vous permet de formater le disque.

2 Finaliser:
Vous permet de finaliser un disque contenant des titres enregistrés.

3 Protection disque (Disque DVD-RW, DVD+RW/+R en mode VR uniquement):
Vous permet de protéger un disque contre une édition ou un enregistrement accidentels.

4 Effacer Playlists (Disque DVD-RW en mode VR uniquement):
Vous permet d'effacer toutes les Playlists.

5 Lecture aléatoire:
Vous permet d'activer la fonction de lecture aléatoire.

6 Lecture programmée (CD audio/vidéo uniquement):
Vous permet d'activer la fonction de lecture programmée.

7 PBC (CD vidéo seulem.):
Vous permet de sélectionner des images ou des informations sur l'écran de menu en activant la fonction PBC (commande de lecture).

8 Panorama (fichiers JPEG uniquement):
Vous permet de sélectionner la durée d'affichage du mode diaporama.

9 Effacer tous les titres:

Vous permet de supprimer tous les titres, y compris les titres protégés, dans la liste des titres du disque dur.

10 Effacer les titres non protégés:

Vous permet de supprimer tous les titres non protégés dans la liste des titres du HDD.

11 Effacer Playlists:

Vous permet de supprimer toutes les listes de lecture pour le HDD.

12 HDD → DVD:

Vous permet de repiquer du HDD vers le DVD.

13 DVD → HDD:

Vous permet de repiquer du DVD vers le HDD.

14 HDD → VCR:

Vous permet de repiquer du HDD vers le VHS.

15 VCR → HDD:

Vous permet de repiquer du VHS vers le HDD.

16 DVD → VCR:

Vous permet de repiquer du DVD vers le VHS.

17 VCR → DVD:

Vous permet de repiquer du VHS vers le DVD.

Guide d’Affichage du Panneau Avant

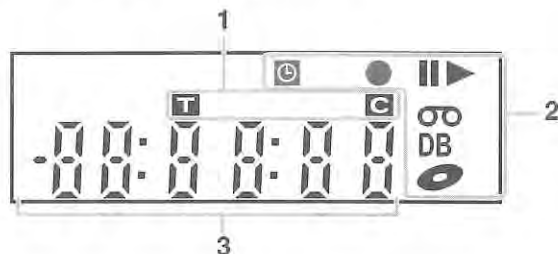

1 Numéro de titre / de piste et de chapitre

- T** : Numéro du titre / de la piste
C : Numéro de chapitre

2 Etat actuel de l'appareil

- ||** : Apparaît lorsque la lecture d'un disque est sur pause.
 Apparaît aussi pendant la lecture étape par étape.
- ▶** : Apparaît lorsqu'un disque est lu.
- ||▶** : Apparaît pendant un bobinage/ rembobinage au ralenti.
- ⏻** : Apparaît lorsque l'enregistrement programmé ou quand l'enregistrement express (OTR) est réglé et opérationnel.
 Apparaît quand l'appareil passe en mode de veille de liaison par satellite.
 Clignote quand l'enregistrement programmé n'a pas été exécuté en raison d'une erreur.
- : Apparaît pendant un enregistrement.
 Clignote quand l'enregistrement est mis sur pause.

⏻ : Apparaît quand la cassette vidéo se trouve dans l'appareil.

Ⓛ : Apparaît quand un disque se trouve dans l'appareil.

DB : Apparaît lors du repiquage.

3 Affiche ce qui suit

- Temps de lecture écoulé
- Numéro du titre / du chapitre / de la piste actuellement lus
- Temps d'enregistrement / temps de lecture restant
- Horloge
- Numéro du canal
- Temps restant pour l'enregistrement express (OTR)
- Mode sortie HDMI sélectionné

Affichage des messages

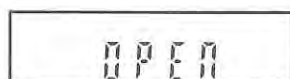

Le chariot du lecteur est ouvert.



La fonction PBC du CD vidéo est activée.



Le chariot du lecteur est fermé.



Un disque est en cours de chargement.

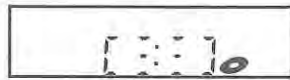

Des données sont en cours d'enregistrement sur un disque.

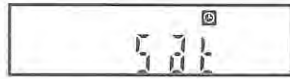

Apparaît quand l'enregistrement en liaison par satellite est en mode veille.



Apparaît lorsque (480p) le mode de sortie HDMI est sélectionné.



Apparaît lorsque le mode de sortie HDMI (576p) est sélectionné.



Apparaît lorsque le mode de sortie HDMI (720p) est sélectionné.



Apparaît lorsque le mode de sortie HDMI (1080i) est sélectionné.



Apparaît lorsque le mode de sortie HDMI (1080p) est sélectionné.

Branchements

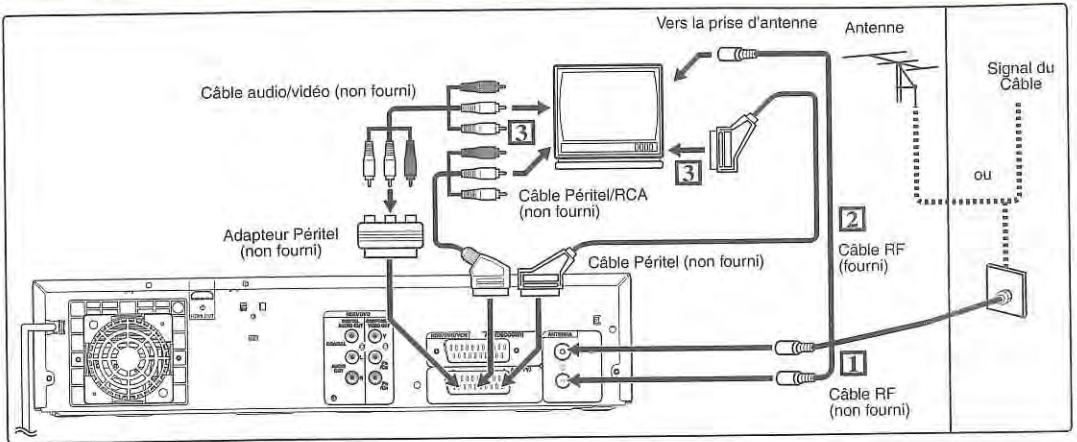

Branchements

Raccordement au téléviseur

Reliez l'appareil au téléviseur après avoir pris en compte les performances de votre équipement actuel.

Avant l'installation, débranchez votre téléviseur ainsi que cet appareil.

- 1 Raccordez l'antenne ou le câble à la prise ANTENNA IN de cet appareil.
- 2 Raccordez la prise ANTENNA OUT de cet appareil vers la prise de l'antenne de votre téléviseur. Utilisez le câble RF fourni.

Utilisation de la prise PÉRITEL

- 3 Raccordez la prise PÉRITEL AV1 (TV) de cet appareil à la prise PÉRITEL de votre téléviseur. Utilisez un câble PÉRITEL que vous trouverez dans le commerce.

Remarque

- Si votre téléviseur ne possède pas de prise PÉRITEL, utilisez pour le branchement un adaptateur PÉRITEL ou un câble PÉRITEL/cinch disponibles dans le commerce.
- Reliez directement cet appareil au téléviseur. Si des câbles AV sont reliés à votre magnéto, les images risquent d'être déformées en raison du système de protection contre la copie.
- Quand vous changez le réglage "Sortie Vidéo", ("SCART (RVB)", "Composant (Entrelacé)" ou "Composant (Progressif)"), reliez la prise correspondante au téléviseur. Si les réglages sont modifiés, par exemple pour passer sur "Composant (Entrelacé)" ou sur "Composant (Progressif)" alors que le câble PÉRITEL est connecté au téléviseur, il est possible qu'un signal vidéo déformé soit émis.

Utilisation des prises COMPONENT VIDEO OUT et des prises AUDIO OUT (L/R)

Si votre téléviseur possède des prises d'entrée vidéo en composantes, utilisez un câble vidéo en composantes et un câble audio (pour branchement sur les prises AUDIO OUT (L/R)).

- Le raccordement avec le câble en composantes offre une meilleure qualité d'image.

- 3 Reliez les prises COMPONENT VIDEO OUT de cet appareil aux prises d'entrées vidéo en composantes de votre téléviseur. Utilisez un câble vidéo en composantes que vous trouverez dans le commerce.
- 4 Reliez la fiche AUDIO OUT (L/R) de cet appareil aux prises d'entrée analogue audio de votre téléviseur. Utilisez un câble Audio que vous trouverez dans le commerce.

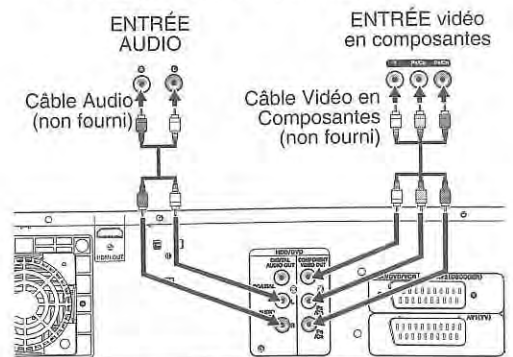

- Une fois les branchements effectués, réglez le paramètre "Sortie Vidéo". (Voir page 90.)

Choix de la lecture en balayage progressif (576p/480p ou en balayage entrelacé à 576i/480i)

- Si votre téléviseur est compatible avec le balayage progressif (576p/480p), reliez-le aux prises COMPONENT VIDEO OUT de l'appareil et réglez "Sortie Vidéo" sur "Composant (Progressif)" dans le menu de réglage "Réglage" (Voir page 90.). Réglez ensuite votre téléviseur sur le mode de balayage progressif.
- Si votre téléviseur n'est pas compatible avec le balayage progressif, réglez "Sortie Vidéo" sur "Composant (Entrelacé)".
- Utilisez un adaptateur disponible dans le commerce si les prises d'entrée de vos téléviseurs ou de vos moniteurs possèdent des connecteurs de type BNC.
- Seuls les raccordements à composantes et HDMI sont disponibles pour le balayage progressif.

Raccordement à un téléviseur équipé d'un port compatible HDMI

[BRANCHEMENT HDMI]

Une connexion simple à un seul câble avec un appareil équipé d'un connecteur HDMI (interface multimédia haute définition) permet le transfert numérique des signaux vidéo numériques et des signaux audio multicanaux. Il s'agit de la meilleure méthode pour raccorder cet appareil. Cela peut minimiser la détérioration de la qualité des images. Utilisez le câble HDMI (que vous trouverez dans le commerce) pour le raccordement. Branchez la prise de sortie HDMI de cet appareil sur la prise d'entrée HDMI du téléviseur.

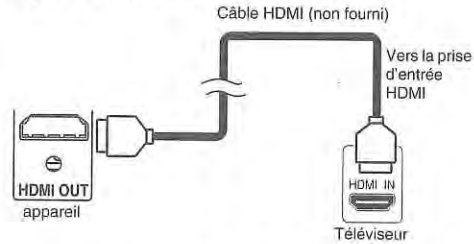

Sélection du mode HDMI

Appuyez sur [HDMI] pour sélectionner le mode de sortie HDMI. Le mode de sortie change de la façon suivante à chaque appui sur [HDMI]. 576p (PAL) / 480p (NTSC) → 720p → 1080i → 1080p (un mode HDMI qui n'est pas pris en charge par le périphérique d'affichage sera sauté).

Modes de sortie utilisés selon les supports

Format de l'enregistrement audio du disque		Réglage Dolby Digital / DTS / MPEG de cet appareil	Sortie utilisée
DVD-vidéo	Dolby Digital	PCM	PCM 2 canaux
		Flux	Dolby Digital
	LPCM	PCM	PCM 2 canaux
		Flux	PCM 2 canaux
	DTS	ON	DTS
		OFF	-
MPEG	PCM	PCM 2 canaux	
	Flux	MPEG	
DivX®	Dolby Digital	PCM	PCM 2 canaux
		Flux	Dolby Digital
	MP3	PCM	PCM 2 canaux
		Flux	PCM 2 canaux
	MP2	PCM	PCM 2 canaux
		Flux	MPEG

Pour les CD audio, les CD vidéo et les fichiers MP3, le PCM à 2 canaux est émis indépendamment du réglage "Dolby Digital".

Si l'appareil raccordé n'est pas compatible avec HDMI BITSTREAM, la partie audio est émise en PCM même si vous avez sélectionné "Flux" dans le réglage "Dolby Digital". (Voir page 87.)

Système de protection du copyright

Pour lire les images vidéo numériques d'un DVD par le biais d'une connexion HDMI, il est nécessaire que le lecteur et le périphérique d'affichage (ou un amplificateur AV) supportent tous deux un système de protection du copyright appelé HDCP (système de protection du contenu numérique à large bande passante). HDCP est une technologie de protection contre la copie qui comporte le cryptage des données et l'authentification du périphérique AV connecté. Cet appareil supporte la technologie HDCP. Veuillez lire les instructions de fonctionnement de votre périphérique d'affichage (ou amplificateur AV) pour de plus amples informations.

* HDMI: High-Definition Multimedia Interface (interface multimédia haute définition)

Remarque

- Comme HDMI est une technologie en évolution, il est possible que certains appareils équipés d'une entrée HDMI ne fonctionnent pas correctement avec cet appareil.
- Lorsque vous utilisez un périphérique d'affichage non compatible avec l'interface HDCP, l'image ne sera pas affichée correctement.
- Parmi les périphériques qui supportent l'interface HDMI, certains peuvent en commander d'autres par le biais du connecteur HDMI; cependant, cet appareil ne peut pas être commandé par un autre périphérique par le biais du connecteur HDMI.
- Les signaux audio en provenance du connecteur HDMI (y compris la fréquence d'échantillonnage, le nombre de canaux et la longueur des bits) peuvent être limités par le périphérique connecté.
- Parmi les moniteurs qui supportent l'interface HDMI, certains ne supportent pas la sortie audio (par exemple les projecteurs). Dans les connexions avec un périphérique tel que cet appareil, les signaux audio ne sont pas émis à partir du connecteur de sortie HDMI.
- Lorsque le connecteur HDMI de cet appareil est branché sur un moniteur compatible DVI-D (compatible HDCP) avec un câble convertisseur HDMI-DVI, les signaux sont émis en RVB numérique.
- Si l'équipement n'est pas compatible avec HDMI BITSTREAM, le son DTS ne sera pas reproduit.
- Lorsqu'une panne de courant se produit ou lorsque vous débranchez l'appareil, il est possible que quelques problèmes se produisent avec le paramètre HDMI. Veuillez effectuer une vérification et régler de nouveau le paramètre HDMI.

Raccordement à un équipement externe

Cet appareil est muni de trois connecteurs d'entrée qui peuvent être sélectionnés avec le bouton de sélection de l'entrée sur le télécommande, [INPUT SELECT , ou avec AV1 ou AV2 sur le panneau arrière et AV3 sur le panneau avant. Assurez-vous d'éteindre tous les appareils avant de procéder aux branchements.

Enregistrement à partir d'un lecteur de DVD, d'un magnétoscope, d'un boîtier satellite ou de tout autre équipement Audio-Vidéo possédant une prise de sortie PériTel (AV2)

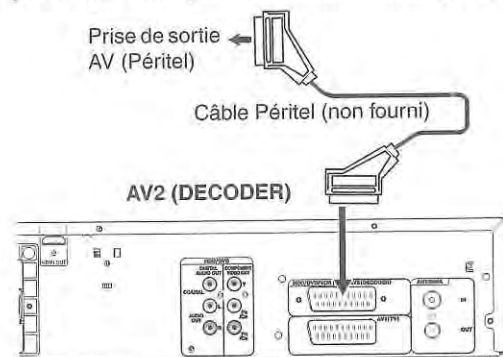

Remarque

- Lorsque vous enregistrez un programme télévisé à partir d'un boîtier satellite, vous devez relier un câble PériTel à AV2 (DECODER). (Voir page 49.)
- Quand AV2 est connecté, le signal en provenance de AV2 sera émis automatiquement. Si vous souhaitez contrôler le signal à partir d'une autre entrée, vous devez d'abord appuyer sur [DISPLAY]. Sélectionnez ensuite l'entrée voulue pour la [INPUT SELECT ].

Enregistrement à partir d'un caméscope ou tout autre équipement Audio-Vidéo ne possédant pas de prise de sortie PériTel (AV3)

Raccordez aux prises d'entrée AUDIO / VIDEO sur le panneau avant avec des câbles RCA audio/vidéo. Pour le branchement d'un caméscope DV, utilisez la prise d'entrée DV AV4 (avant).

AV3 (Avant)

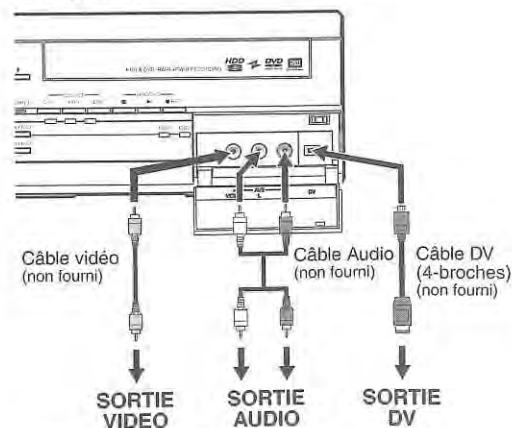

Remarque

- Quand vous connectez un appareil externe en sortie monaurale à cet appareil, utilisez une prise AUDIO L sur AV3.

Un son numérique pour une meilleure qualité d'écoute

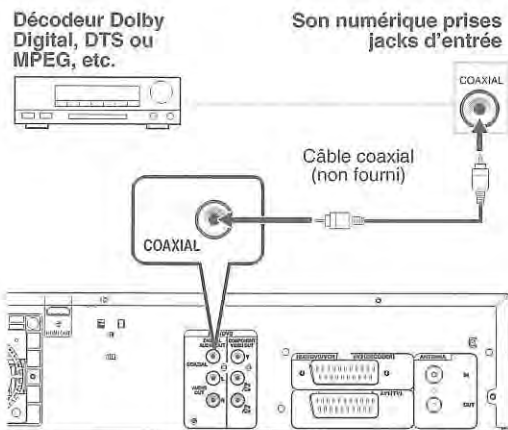

Les branchements illustrés ci-dessus sont facultatifs. Ils permettent d'offrir une meilleure qualité d'écoute.

1 Pour obtenir une qualité de son numérique claire, utilisez les prises **DIGITAL AUDIO OUT (COAXIAL)** pour la connexion à votre équipement de son numérique.

Si le format audio de la sortie numérique ne correspond pas aux capacités de votre récepteur, celui-ci produira un son trop fort, déformé voire aucun son du tout.

Raccordez un décodeur Dolby Digital™, DTS ou MPEG

- Raccordez un décodeur multicanaux Dolby Digital vous permet de jouir du système ambiophonique Dolby Digital ainsi que le système ambiophonique multicanaux DTS.
- Une fois le branchement du décodeur Dolby Digital effectué, réglez "Dolby Digital" sur "Flux" dans le menu "Sortie audio". (Voir page 87.)
- Une fois le branchement du décodeur DTS effectué, réglez "DTS" sur "ON" dans le menu "Sortie audio". (Voir page 87.)
- Une fois le branchement du décodeur MPEG effectué, réglez "MPEG" sur "Flux" dans le menu "Sortie audio". (Voir page 87.)

Branchements à un baladeur MiniDisque ou à un lecteur de bande audio numérique

- La source audio enregistrée au format surround Dolby Digital multicanaux ne peut pas être enregistrée en son numérique sur un baladeur MiniDisc ou sur un lecteur de bande audio numérique.
- Une fois le branchement du décodeur Dolby Digital effectué, réglez "Dolby Digital" sur "PCM" dans le menu "Sortie audio". La lecture d'un DVD utilisant de mauvais paramètres peut provoquer une distorsion du son et risque d'endommager vos haut-parleurs.
- Réglez "Dolby Digital" et "MPEG" sur "PCM" et "DTS" sur "OFF" dans le menu "Sortie audio" pour raccord à un baladeur MiniDisque ou un lecteur de bande audio numérique.
- Vous pouvez utiliser des prises AUDIO OUT (L/R) pour le branchement de votre système audio.

Une fois les branchements effectués

Commutez le sélecteur d'entrée de votre téléviseur sur un canal d'entrée externe approprié. Pour plus d'informations, reportez-vous au mode d'emploi de votre téléviseur.

Remarque

- Reliez directement cet appareil au téléviseur. Si des câbles AV sont reliés à votre VHS, les images risquent d'être déformées en raison du système de protection contre la copie.

Réglage de base

Paramétrage Initial

Lorsque vous allumez cet appareil pour la première fois, vous devez suivre ces étapes.

- 1 Appuyez sur [I/⏻ ON/STANDBY].
- 2 Allumez le téléviseur. Choisissez l'entrée à laquelle l'appareil est connecté.
"Réglage initial" apparaîtra automatiquement.
- 3 Sélectionnez la langue voulue pour l'affichage de l'écran en utilisant le [▲ / ▼]. Appuyez ensuite sur [ENTER] pour passer à l'étape suivante.



- 4 Sélectionnez le pays désiré sur le tableau des chaînes avec [▲ / ▼]. Appuyez ensuite sur [ENTER] pour passer à l'étape suivante.

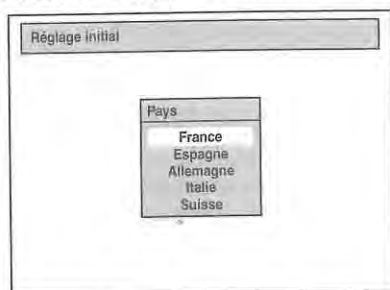

- 5 Sélectionnez votre type de préréglage de chaîne en utilisant [▲ / ▼]. Appuyez ensuite sur [ENTER].

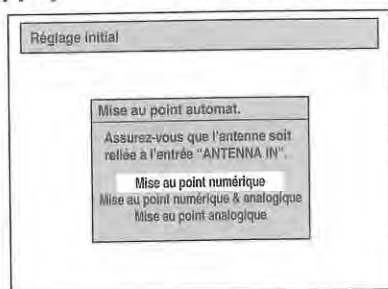

L'appareil commencera à détecter les chaînes disponibles pour votre région.

Mise au point numérique:

Seules les chaînes couvertes DVB dans votre zone sont automatiquement balayées et mémorisées.

Mise au point numérique & analogique:

Les chaînes analogiques et DVB couvertes dans votre zone sont balayées et mémorisées automatiquement.

Mise au point analogique:

Seules les chaînes analogiques couvertes dans votre zone sont automatiquement balayées et mémorisées.

- Si aucune chaîne n'a été mémorisée, l'écran de confirmation d'antenne s'affiche. Appuyez sur [ENTER] pour lancer le balayage automatique ou appuyez sur [RETURN] pour annuler les paramètres initiaux.

- 6 Une fois le réglage des chaînes terminé, le "Réglage horloge" apparaîtra.

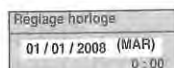

- La date et l'heure actuelles apparaîtront automatiquement.
- Si la date et l'heure actuelles sont corrects, appuyez sur [RETURN] pour quitter.
- Si vous voulez ajuster la date et l'heure actuelles, appuyez sur [ENTER] et suivez les instructions jusqu'à l'étape 5 qui se trouvent dans "Réglage manuel de l'horloge" aux page 36.

Remarque

- Après "Réglage initial", si vous devez débrancher les câbles d'alimentation, veillez d'abord à éteindre l'alimentation et à laisser l'appareil en mode de veille pendant au moins 1 minute avant d'essayer de débrancher. Dans le cas contraire, vous pourriez perdre des données.

Réglage des Chaînes

Vous pouvez régler de nouveau cet appareil ou modifier le réglage des chaînes grâce aux méthodes suivantes.

Mise au point automatique (DVB et ANALOGIQUE)

Programmez le syntoniseur de manière à détecter les chaînes analogiques et DVB que vous pouvez recevoir dans votre zone.

- 1 En mode stop, appuyez sur [SETUP]. Sélectionnez "Réglages généraux" en utilisant le [▲ / ▼], puis appuyez sur [ENTER].

Le menu du Réglages généraux apparaît.

- 2 Sélectionnez "Canal" en utilisant le [▲ / ▼], puis appuyez sur [ENTER].
- 3 Sélectionnez "Autoréglage (DVB & ANALOG)" en utilisant le [▲ / ▼], puis appuyez sur [ENTER].

L'appareil commencera à mémoriser les chaînes disponibles pour votre région.

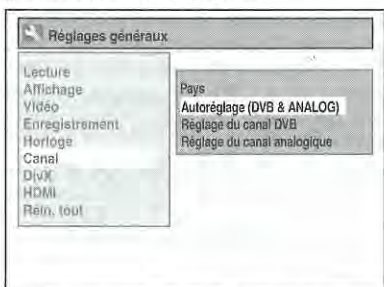

Attendez quelques minutes jusqu'à la mémorisation de toutes les chaînes.

- Les chaînes analogiques seront stockées dans les chaînes 901 à 999 après le balayage par cet appareil.

- 4 Appuyez sur [SETUP] pour sortir.

Vous ne pouvez sélectionner que les chaînes mémorisées dans cet appareil en utilisant [PROG. ^ / v].

Annulation de la mise au point automatique

Appuyez sur [RETURN] ou sur [SETUP] pendant le balayage des chaînes.

Remarque

- Ce choix influera sur la réception des chaînes télévisuelles de votre région.
- Si la mise au point automatique est annulée en cours de balayage, certaines chaînes non encore réglées risquent de ne pas être reçues.
- Vous ne pouvez pas changer de chaîne lorsque l'appareil est en mode d'enregistrement (enregistrement normal, express ou programmé).

Mise au point automatique (ANALOGIQUE)

ANALOG

Il est possible de programmer le syntoniseur de manière à ne détecter que les chaînes analogiques que vous pouvez recevoir dans votre zone.

- 1 En mode stop, appuyez sur [SETUP]. Sélectionnez "Réglages généraux" en utilisant le [▲ / ▼], puis appuyez sur [ENTER].
- 2 Sélectionnez "Canal" en utilisant le [▲ / ▼], puis appuyez sur [ENTER].
- 3 Sélectionnez "Réglage du canal analogique" en utilisant le [▲ / ▼], puis appuyez sur [ENTER].
- 4 Sélectionnez "Mise au point automat." en utilisant le [▲ / ▼], puis appuyez sur [ENTER].

L'appareil commencera à mémoriser les chaînes disponibles pour votre région.

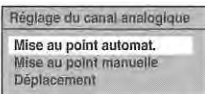

Attendez quelques minutes jusqu'à la mémorisation de toutes les chaînes.

- Les chaînes analogiques seront stockées dans les chaînes 901 à 999 après le balayage par cet appareil.

- 5 Appuyez sur [SETUP] pour sortir.

Vous ne pouvez sélectionner que les chaînes mémorisées dans cet appareil en utilisant [PROG. ^ / v].

Annulation de la mise au point automatique

Appuyez sur [RETURN] ou sur [SETUP] pendant le balayage des chaînes.

Remarque

- Ce choix influera sur la réception des chaînes télévisuelles de votre région.
- Si la mise au point automatique est annulée en cours de balayage, certaines chaînes non encore réglées risquent de ne pas être reçues.
- Vous ne pouvez pas changer de chaîne lorsque l'appareil est en mode d'enregistrement (enregistrement normal, express ou programmé).
- Le tri des chaînes de télévision de 901 à 906 sera effectué automatiquement de la manière suivante:
901: TF1 902: F2 903: F3
904: CANAL+ 905: F5/ARTE 906: M6

Mise au point manuelle (ANALOGIQUE)

ANALOG

Vous pouvez prérégler une chaîne analogique manuellement et de manière individuelle.

- 1 En mode stop, appuyez sur [SETUP]. Sélectionnez "Réglages généraux" en utilisant le [▲ / ▼], puis appuyez sur [ENTER].
- 2 Sélectionnez "Canal" en utilisant le [▲ / ▼], puis appuyez sur [ENTER].
- 3 Sélectionnez "Réglage du canal analogique" en utilisant le [▲ / ▼], puis appuyez sur [ENTER].
- 4 Sélectionnez "Mise au point manuelle" en utilisant le [▲ / ▼], puis appuyez sur [ENTER].
- 5 Sélectionnez "Position" en utilisant le [▲ / ▼], puis appuyez sur [►].

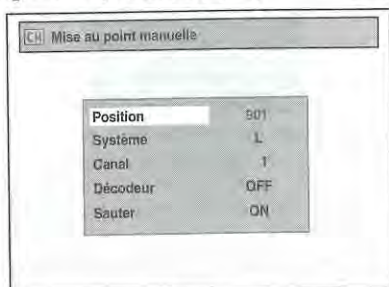

- 6 Sélectionnez le numéro de position que vous souhaitez utiliser avec [les Touches numérotées] ou [▲ / ▼], puis appuyez sur [◀].
 - Vous pouvez choisir un numéro de chaîne allant de 901 à 999.
 - Avec [les Touches numérotées], il vous suffit d'entrer les deux derniers chiffres.
- 7 Sélectionnez "Système" en utilisant le [▲ / ▼], puis appuyez sur [►].
- 8 Sélectionnez "L" ou "BG" en utilisant le [▲ / ▼], puis appuyez sur [◀].
 - Si votre système est SECAM-L, sélectionnez "L".
 - Si votre système est PAL-B/G, sélectionnez "BG".
- 9 Sélectionnez "Canal" en utilisant le [▲ / ▼], puis appuyez sur [►].
- 10 Appuyez sur le [▲ / ▼] pour procéder au balayage des chaînes.
 - Le syntoniseur commencera à chercher automatiquement vers le haut et le bas. Lorsqu'une chaîne est trouvée, l'appareil interrompra sa recherche et l'image apparaîtra à l'écran du téléviseur.
 - Vous pouvez choisir le numéro de chaîne de votre choix en utilisant [les Touches numérotées]. Reportez-vous au Tableau des Chaînes suivant et appuyez sur trois numéros pour sélectionner le numéro de la chaîne.

(pour sélectionner la chaîne 4, appuyez d'abord sur [0] puis sur [0] et [4]. Ou bien appuyez sur [4]. "4" apparaît. Patientez 2 secondes.)

- S'il s'agit de la bonne chaîne, appuyez sur [◀].

[L (SECAM-L)]

Tableau des Chaînes	
Indication CH	Chaîne télévisuelle
01 - 10	F1 - F10
21 - 69	E21 - E69
74 - 86	B - Q
90 - 106	S4 - S20
121 - 141	S21 - S41

[BG (PAL-B/G)]

Tableau des Chaînes	
Indication CH	Chaîne télévisuelle
02 - 12	E2 - E12
13 - 20	A - H (ITALIE uniquement)
21 - 69	E21 - E69
74 - 78	X, Y, Z, Z+1, Z+2
80 - 99, 100	S1 - S20, GAP
121 - 141	S21 - S41

Cet appareil peut recevoir les Hyperfréquences et les fréquences de la bande Oscar.

- Si "Sauter" est réglé sur "ON", sélectionnez "Sauter" en utilisant le [▲ / ▼], puis appuyez sur [►]. Sélectionnez "OFF" en utilisant le [▲ / ▼], puis appuyez sur [◀].
- Si vous voulez décoder des signaux brouillés, sélectionnez "Décodeur" en utilisant le [▲ / ▼], puis appuyez sur [►]. Sélectionnez "ON" en utilisant le [▲ / ▼], puis appuyez sur [◀].
- Pour mémoriser une autre chaîne, répétez les étapes 5 à 10.

11 Appuyez sur [SETUP] pour sortir.

Sauter une chaîne préréglée

ANALOG

Vous pouvez régler l'appareil pour sauter des chaînes. Vous ne pouvez plus recevoir ou regarder les chaînes auxquelles vous tentez d'accéder en utilisant [PROG. ^ / v].

- 1 Suivez les étapes 1 à 4 du paragraphe "Mise au point manuelle (ANALOGIQUE)" sur cette page.
- 2 Sélectionnez "Position" en utilisant le [▲ / ▼], puis appuyez sur [►].
- 3 Sélectionnez le numéro de position que vous souhaitez sauter avec [les Touches numérotées] ou [▲ / ▼], puis appuyez sur [◀].
- 4 Sélectionnez "Sauter" en utilisant le [▲ / ▼], puis appuyez sur [►].
- 5 Sélectionnez "ON" en utilisant le [▲ / ▼], puis appuyez sur [◀].
 - Pour sauter une autre chaîne, répétez les étapes 2 à 5.
- 6 Appuyez sur [SETUP] pour sortir.

Déplacement

ANALOG

Vous pouvez interchanger deux chaînes.

- 1 En mode stop, appuyez sur [SETUP]. Sélectionnez "Réglages généraux" en utilisant le [▲ / ▼], puis appuyez sur [ENTER].
- 2 Sélectionnez "Canal" en utilisant le [▲ / ▼], puis appuyez sur [ENTER].
- 3 Sélectionnez "Réglage du canal analogique" en utilisant le [▲ / ▼], puis appuyez sur [ENTER].
- 4 Sélectionnez "Déplacement" en utilisant le [▲ / ▼], puis appuyez sur [ENTER].
- 5 Sélectionnez le numéro de la chaîne que vous souhaitez changer en utilisant le [▲ / ▼], puis appuyez sur [ENTER].

Vous pouvez choisir un numéro de chaîne quand "--" apparaît à côté du numéro, car "Sauter" est réglé sur "ON" pour le numéro de cette chaîne.

- 6 Déplacez la chaîne vers un autre numéro en utilisant le [▲ / ▼], puis appuyez sur [ENTER].

• Pour déplacer une autre chaîne, répétez les étapes 5 à 6.

- 7 Appuyez sur [SETUP] pour sortir.

Mise au point automatique (DVB)

DVB

Vous pouvez programmer le syntoniseur de manière à ne détecter que les chaînes DVB que vous pouvez recevoir dans votre zone.

- 1 En mode stop, appuyez sur [SETUP]. Sélectionnez "Réglages généraux" en utilisant le [▲ / ▼], puis appuyez sur [ENTER].
- 2 Sélectionnez "Canal" en utilisant le [▲ / ▼], puis appuyez sur [ENTER].
- 3 Sélectionnez "Réglage du canal DVB" en utilisant le [▲ / ▼], puis appuyez sur [ENTER].
- 4 Sélectionnez "Mise au point automat." en utilisant le [▲ / ▼], puis appuyez sur [ENTER].

L'appareil commencera à mémoriser les chaînes disponibles pour votre région.

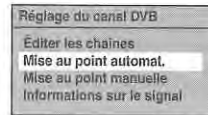

Le syntoniseur détecte et mémorise toutes les chaînes DVB actives (télévisuelle et radiophonique) dans votre zone.

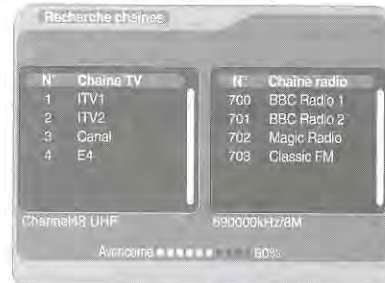

- Appuyez sur [ENTER] après la mise au point automatique: la chaîne DVB mémorisée avec le numéro le plus petit apparaît à l'écran.

- 5 Appuyez sur [SETUP] pour sortir.

Vous pouvez utiliser [PROG. ▲ / ▼] pour les chaînes DVB mémorisées.

Remarque

- Si vous appuyez sur [RETURN] pendant le balayage, l'écran retournera au menu précédent et la mise au point automatique sera annulée.
- Si vous appuyez sur [SETUP] pendant le balayage, cette opération s'arrêtera et la chaîne DVB mémorisée avec le numéro le plus faible apparaîtra sur l'écran du téléviseur.

Mise au point manuelle (DVB)

DVB

Vous pouvez prérégler une chaîne DVB manuellement et de manière individuelle.

- 1 Suivez les étapes 1 à 3 du paragraphe "Mise au point automatique (DVB)" aux page 27.
- 2 Sélectionnez "Mise au point manuelle" en utilisant le [▲ / ▼], puis appuyez sur [ENTER].
- 3 Sélectionnez le numéro de position que vous désirez en utilisant le [▲ / ▼], puis appuyez sur [ENTER].

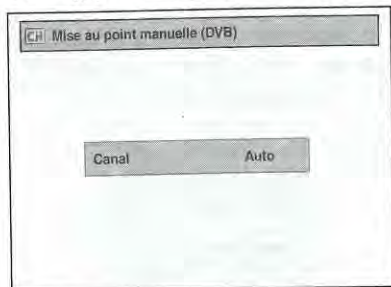

- Le syntoniseur commencera à chercher automatiquement vers le haut et le bas. Lorsqu'une chaîne DVB est trouvée, l'appareil arrête la recherche.
- Lorsque "Auto" est sélectionné, l'appareil recherche les chaînes qui n'ont pas été enregistrées dans la mémoire des chaînes.

- 4 Appuyez [SETUP] pour activer le paramètre.

Réglages Nationaux

DVB

Vous pouvez régler les chaînes DVB sur le Tableau des chaînes de chaque pays.

- 1 En mode stop, appuyez sur [SETUP]. Sélectionnez "Réglages généraux" en utilisant le [▲ / ▼], puis appuyez sur [ENTER].
- 2 Sélectionnez "Canal" en utilisant le [▲ / ▼], puis appuyez sur [ENTER].
- 3 Sélectionnez "Pays" en utilisant le [▲ / ▼], puis appuyez sur [ENTER].

- 4 Sélectionnez le pays de votre choix en utilisant [▲ / ▼], puis appuyez sur [ENTER].

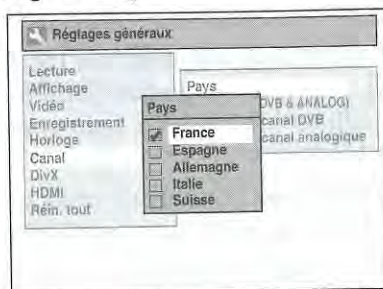

- 5 Appuyez sur [SETUP] pour sortir.

Sélectionner une chaîne

Vous pouvez sélectionner les chaînes mémorisées en utilisant [PROG. ▲ / ▼].

Vous pouvez choisir une chaîne en utilisant [PROG. ▲ / ▼] ou entrer directement le numéro de la chaîne en utilisant [les Touches numérotées].

Remarques concernant l'utilisation [les Touches numérotées]:

- Les chaînes avec un ou deux chiffres sont identifiées 2 secondes après un appui sur le numéro de la chaîne ou dès que vous appuyez sur [ENTER]. Par exemple, si vous voulez sélectionner la chaîne 6, appuyez sur [6] et attendez 2 secondes ou appuyez sur [ENTER]. Vous ne pouvez choisir que des chaînes dont le numéro est compris entre 1 et 999.
- Les chaînes analogiques sont stockées dans les chaînes entre 901 et 999 et les chaînes DVB sont stockées dans les chaînes entre 1 et 900 après le balayage par cet appareil.

Pour basculer en mode DVB, analogique et entrée externe (AV1/AV2/AV3/DV(AV4)).

Vous pouvez commuter entre les modes DVB, analogique et entrée externe (AV1/AV2/AV3/DV(AV4)) en appuyant plusieurs fois de suite sur [INPUT SELECT ->]. Le mode change de la façon suivante:

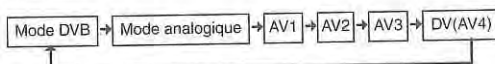

- Vous pouvez également changer le mode en utilisant [PROG. ▲ / ▼].
- Vous ne pouvez pas sélectionner de chaînes DVB en utilisant [les Touches numérotées] lorsque vous êtes en mode analogique ou d'entrée externe (AV1/AV2/AV3/DV(AV4)).
- Vous ne pouvez pas sélectionner de chaînes analogiques en utilisant [les Touches numérotées] lorsque vous êtes en mode DVB.

Sélection rapide

DVB

Avec le menu "Sélection rapide", vous pouvez sélectionner rapidement votre chaîne DVB. Se reporter à "Modifier les listes de groupe" aux page 30.

1 Appuyez sur [ENTER] tandis que vous regardez une chaîne DVB.

- Le menu du "Sélection rapide" apparaît.

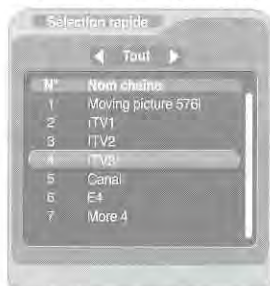

2 Appuyez sur [◀ / ▶] pour sélectionner votre liste du groupe de favoris. ("Tout", "Grouper1" - "Grouper8")

- "Tout" présente une liste de toutes les chaînes DVB mémorisées.
- Si la groupe des favoris ne comporte aucune chaîne, elle sera omise.

3 Sélectionnez la chaîne DVB que vous souhaitez regarder en utilisant [▲ / ▼], puis appuyez sur [ENTER].

4 Appuyez sur [RETURN] pour sortir.

Modifier les chaînes (DVB)

DVB

Avec le menu "Éditer les chaînes", vous pouvez voir toutes les chaînes DVB mémorisées et les trier en listes de groupe ("Sélection rapide") ou définir les limitations des téléspectateurs ("Contrôle adulte"), etc.

1 Suivre les étapes 1 à 3 dans "Mise au point automatique (DVB)" aux page 27.

2 Sélectionnez "Éditer les chaînes" en utilisant le [▲ / ▼], puis appuyez sur [ENTER].

- Le menu du "Éditer les chaînes" apparaît.

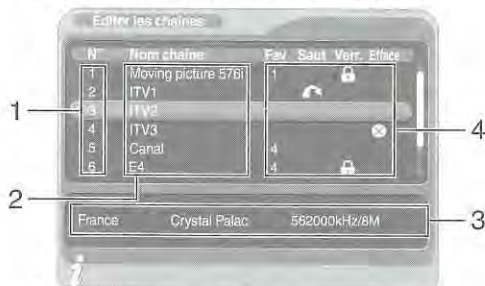

- 1 Numéros des chaînes
- 2 Noms des chaînes
- 3 Informations sur la chaîne
- 4 Réglage des chaînes

3 Appuyez sur [SETUP] pour sortir.

Remarque

- Appuyez sur [INFO ⓘ] pour afficher le guide d'utilisation. Vous pouvez voir une explication pour chaque bouton qui peut être utilisé dans le menu "Éditer les chaînes". Appuyez sur [RETURN] pour retourner sur le menu "Éditer les chaînes".

Modifier les listes de groupe

DVB

Vous pouvez trier chaque chaîne DVB dans vos 8 listes de groupe de favoris ("Grouper1" - "Grouper8"). Avec le menu "Sélection rapide", vous pouvez sélectionner rapidement votre chaîne DVB. Se reporter à "Sélection rapide" aux page 29.

- 1 Suivez les étapes 1 à 2 du paragraphe "Modifier les chaînes (DVB)" aux page 29.
- 2 Sélectionnez la chaîne DVB que vous voulez ajouter à la liste des favoris en utilisant [▲ / ▼], puis sélectionnez le numéro de la liste des favoris à laquelle vous voulez l'ajouter en utilisant [les Touches numérotées] ([1] - [8]).

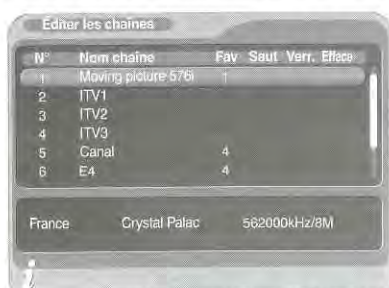

- Le nombre que vous avez choisi s'affiche.
- Appuyez sur [0] pour annuler votre liste de favoris.

- 3 Appuyez sur [SETUP] pour sortir.

Omettre des chaînes

DVB

Vous pouvez régler l'appareil de sorte à omettre les chaînes DVB non voulues en utilisant [PROG. ^ / v].

- 1 Suivez les étapes 1 à 2 du paragraphe "Modifier les chaînes (DVB)" aux page 29.
- 2 Sélectionnez la chaîne DVB que vous souhaitez omettre en utilisant [▲ / ▼], puis appuyez sur [VERT].

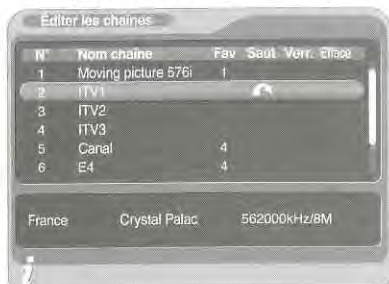

- "X" s'affiche.
- Appuyez sur [VERT] pour annuler. "X" disparaît.

- 3 Appuyez sur [SETUP] pour sortir.

Verrouillage parental

DVB

Vous pouvez régler l'appareil afin de restreindre l'accès aux chaînes DVB.

- 1 Suivez les étapes 1 à 2 du paragraphe "Modifier les chaînes (DVB)" aux page 29.
- 2 Sélectionnez la chaîne DVB pour laquelle vous voulez limiter l'accès en utilisant [▲ / ▼], puis appuyez sur [JAUNE].

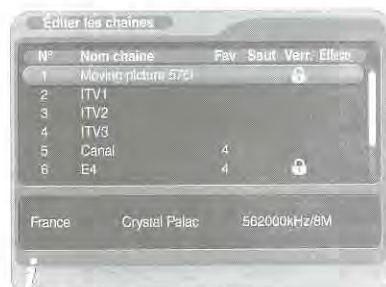

- "Y" s'affiche.
- Appuyez sur [JAUNE] pour annuler. "Y" disparaît.

- 3 Appuyez sur [SETUP] pour sortir.

- Une fois que vous aurez éteint l'appareil, un code NIP sera requis pour voir les chaînes verrouillées.
- Pour définir le code NIP, reportez-vous à "Réglage du code NIP pour le verrouillage parental" aux page 34.

Supprimer des chaînes

DVB

Vous pouvez supprimer les chaînes DVB des chaînes DVB mémorisées.

- 1 Suivez les étapes 1 à 2 du paragraphe "Modifier les chaînes (DVB)" aux page 29.
- 2 Sélectionnez la chaîne DVB que vous souhaitez supprimer en utilisant [▲ / ▼], puis appuyez sur [BLEU].

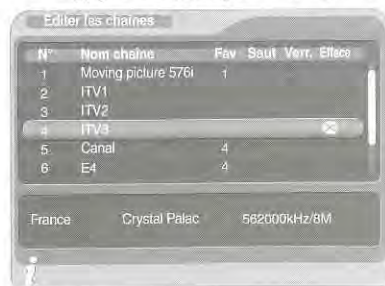

- "Z" s'affiche.
- Appuyez sur [BLEU] pour annuler. "Z" disparaît.

- 3 Appuyez sur [SETUP] pour sortir.

- La chaîne a été supprimée du menu "Éditer les chaînes".

Déplacer une chaîne

DVB

Vous pouvez changer l'ordre des chaînes DVB en utilisant [PROG. ▲ / ▼].

- 1 Suivez les étapes 1 à 2 du paragraphe "Modifier les chaînes (DVB)" aux page 29.
- 2 Sélectionnez le numéro de la chaîne DVB dont vous souhaitez changer la position en utilisant le [▲ / ▼], puis appuyez sur [ENTER].
- 3 Sélectionnez la chaîne que vous souhaitez remplacer en utilisant [▲ / ▼], puis appuyez sur [ENTER].
 - La chaîne sera alors remplacée.
- 4 Appuyez sur [SETUP] pour sortir.

Modifier le nom des chaînes

DVB

Vous pouvez modifier le nom des chaînes DVB comme vous le souhaitez.

- 1 Suivez les étapes 1 à 2 du paragraphe "Modifier les chaînes (DVB)" aux page 29.
- 2 Sélectionnez le numéro de la chaîne DVB dont vous souhaitez changer le nom en utilisant le [▲ / ▼], puis appuyez sur [ROUGE].
 - L'écran d'affichage du nom apparaîtra alors.

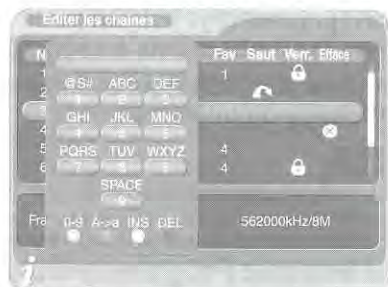

- 3 Modifier le nom en utilisant [les Touches numérotées].
 - Appuyez sur [les Touches numérotées] plusieurs fois jusqu'à ce que la lettre voulue apparaisse.
 - Appuyez sur le [◀ / ▶] pour déplacer le curseur vers la gauche ou vers la droite.
 - Appuyez sur [ROUGE] pour sélectionner l'alphabet ou les chiffres.
 - Appuyez sur [VERT] pour sélectionner majuscules ou minuscules.
 - Appuyez sur le [JAUNE] pour déplacer la lettre sur le curseur vers la droite.
 - Appuyez sur [BLEU] pour supprimer la lettre sur le curseur, puis déplacez le curseur vers la gauche.
- 4 Après complétion, appuyez sur [ENTER].
- 5 Appuyez sur [SETUP] pour sortir.

Remarque

- Vous pouvez entrer jusqu'à 19 lettres.

Informations sur les signaux

DVB

Vous pouvez vérifier les informations détaillées de la chaîne DVB actuelle.

- 1 Suivez les étapes 1 à 3 du paragraphe "Mise au point automatique (DVB)" aux page 27.
- 2 Sélectionnez "Informations sur le signal" en utilisant le [▲ / ▼], puis appuyez sur [ENTER].
 - L'affichage "Informations sur le signal" apparaît.



- 3 Appuyez sur [SETUP] pour sortir.
 - "Informations sur le signal" n'est pas disponible pour une chaîne analogique et une entrée externe (AV1/AV2/AV3/DV(AV4)).
 - "Informations sur le signal" est également indisponible lorsque le champ de saisie du code NIP pour une chaîne DVB verrouillée est affiché.

Fonctionnement de l’Affichage TV

Les opérations suivantes sont disponibles pendant l’affichage des chaînes TV par le biais du syntoniseur de cet appareil.

Choix du format de l’image

Vous pouvez sélectionner le format de l’image pour qu’il corresponde au programme que vous voulez visionner avec votre appareil, et pour qu’il corresponde au format de l’écran de votre téléviseur (largeur d’écran standard 4:3 ou téléviseur grand écran 16:9).

- 1 En mode stop, appuyez sur [SETUP]. Sélectionnez “Réglages généraux” en utilisant le [▲ / ▼], puis appuyez sur [ENTER].
- 2 Sélectionnez “Vidéo” en utilisant le [▲ / ▼], puis appuyez sur [ENTER].
- 3 Sélectionnez “Aspect TV” en utilisant le [▲ / ▼], puis appuyez sur [ENTER].

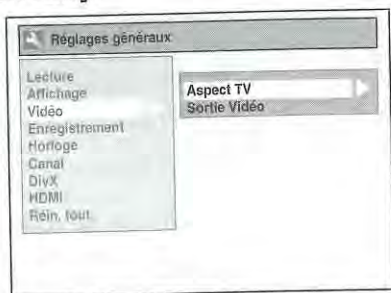

- 4 Sélectionnez l’option voulue en utilisant le [▲ / ▼], puis appuyez sur [ENTER].

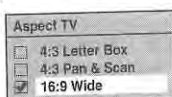

- 5 Appuyez sur [SETUP] pour sortir.

Astuce

Si vous possédez un téléviseur au format standard:

- Sélectionnez “4:3 Letter Box” pour obtenir une largeur d’image maximale avec des barres noires en haut et en bas.
- Sélectionnez “4:3 Pan & Scan” pour obtenir une hauteur maximale de l’image, avec les côtés rognés.

Si vous possédez un téléviseur grand écran:

- Sélectionnez “16:9 Wide”.

Sélection du mode Audio

ANALOG

Vous pouvez passer d’un mode audio télévisuel à un autre en appuyant sur [AUDIO ]. Chaque mode est indiqué sur l’écran du téléviseur.

- Pendant la réception d’émissions bilingues analogiques

Mode	Sortie audio	Affichage à l’écran du téléviseur
Pral.	Circuit audio principal sur les deux hauts-parleurs	Pral.
Sous	Circuit audio sous-jacent sur les deux hauts-parleurs	Sous
Pral. / Sous	<ul style="list-style-type: none"> • Circuit audio principal sur le haut-parleur gauche • Circuit audio sous-jacent sur le haut-parleur droit 	Pral./Sous

- Si le programme ne possède pas plus d’une piste audio, la touche [AUDIO ] est inopérante.

Réception du télétexte numérique

DVB

Plusieurs télédiffuseurs fournissent un service de télétexte DVB sous la forme d’une chaîne dédiée au télétexte. Ce service numérique comporte des textes et des éléments graphiques de haute qualité avec des options de navigations avancées.

- 1 Appuyez sur [TEXT] pour afficher l’écran du télétexte.

- Le télétexte pour la chaîne TV que vous avez sélectionnée s’affiche.

- 2 Utilisez les touches [ROUGE] / [VERT] / [JAUNE] / [BLEU] pour suivre les instructions à l’écran.

- 3 Appuyez sur [TEXT] pour annuler l’affichage du télétexte.

Remarque

- [TEXT] n’est pas disponible pendant l’enregistrement.

EPG (Electronic Programme Guide, guide électronique des programmes)

Le guide électronique des programmes (EPG) vous donne une liste des programmes DVB ainsi que des informations détaillées y afférant. Pour appeler l’EPG, lorsque vous visionnez une chaîne DVB/analogique ou une entrée externe (AV1/AV2/AV3/DV(AV4)), appuyez sur [GUIDE]. Vous pouvez également appeler l’EPG en suivant les étapes suivantes.

- 1 En mode stop, appuyez sur [SETUP]. Sélectionnez “Programm. par minuterie” en utilisant le [▲ / ▼], puis appuyez sur [ENTER].

- 2 Sélectionnez “EPG” en utilisant le [▲ / ▼], puis appuyez sur [ENTER].

- Sélectionnez le programme télévisé avec [▲ / ▼], puis appuyez sur [SETUP] ou sur [GUIDE] pour quitter.

- À partir de l'écran EPG, vous pouvez également définir l'enregistrement programmé. Sélectionnez le programme télévisé en utilisant [▲ / ▼], puis appuyez sur [ENTER] ou sur [BLEU] pour aller sur le menu "Programm. par minuterie". Se reporter à "Enregistrement Programmé (EPG)" aux page 48. (par ex.) Mode quotidien

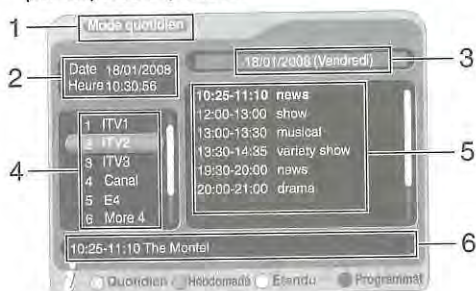

- 1 Mode de menu EPG
- 2 Date / Heure
- 3 Date
- 4 Numéro / nom de chaîne
- 5 Programme de chaîne
- 6 Programme que vous sélectionnez maintenant

- Appuyez sur [GUIDE] pour sortir.
- Appuyez sur [ROUGE] ou [VERT] pour changer "Mode quotidien" ou "Mode hebdomadaire".
- Appuyez sur [JAUNE] pour voir des informations plus détaillées sur le programme sélectionné.

Utilisation du guide d'utilisation

Appuyez sur [INFO (i)] pour afficher le guide d'utilisation. Vous pouvez voir une explication pour chaque bouton qui peut être utilisé dans le menu "EPG". Appuyez sur [RETURN] pour retourner sur le menu "EPG".

Remarque

- EPG ne peut pas s'afficher pendant la lecture.

Multiaudio

DVB

De nombreuses chaînes DVB transmettent des informations multiaudio avec leurs chaînes DVB. Vous pouvez choisir le mode audio et la langue désirés.

- 1 Pendant l'affichage d'un programme DVB, appuyez sur [AUDIO (O)].



- 2 Sélectionnez "Stéréo", "Droite" ou "Gauche" en utilisant [◀ / ▶].

- 3 Sélectionnez votre langue audio désirée en utilisant [▲ / ▼].

- La langue audio disponible varie en fonction des programmes DVB.

- 4 Appuyez [ENTER] pour activer les paramètres.

Remarque

- Si vous changez de programme, la langue audio reviendra par défaut à la langue définie par défaut dans le "Menu DVB". Se reporter à "Réglage de la langue" aux pages 34 à la 35.

Sous-titre

DVB

De nombreuses chaînes DVB transmettent des informations en sous-titre avec leurs chaînes DVB. Vous pouvez les retrouver et les afficher sur l'écran de votre téléviseur.

- 1 Pendant l'affichage d'un programme DVB, appuyez sur [SUBTITLE].

- Si le programme n'a aucune information en sous-titre, "Pas d'informations" s'affichera.



- 2 Sélectionnez "On" en utilisant [◀ / ▶].

- Si vous ne voulez pas afficher les sous-titres, sélectionnez "Off" avec [◀ / ▶].

- 3 Sélectionnez votre langue de sous-titrage désirée en utilisant [▲ / ▼].

- La langue de sous-titrage disponible varie en fonction des programmes DVB.

- 4 Appuyez [ENTER] pour activer les paramètres.

Remarque

- Si vous changez de programme, la langue des sous-titres reviendra par défaut à celle établie dans le "Menu DVB". Se reporter à "Réglage de la langue" aux pages 34 à la 35. Si la langue de sous-titre par défaut n'est pas disponible dans le nouveau programme, aucun sous-titre ne s'affichera.
- Si vous appuyez sur [TEXT] tandis que vous enregistrez le programme sous-titré, l'écran du télétexte apparaîtra. Puis, si vous appuyez à nouveau sur [TEXT] pour éteindre le télétexte, les sous-titres ne seront plus enregistrés après cette opération.

Réglage du Menu DVB

Vous pouvez effectuer les réglages du syntoniseur numérique à partir Menu DVB.

Réglage du code NIP pour le verrouillage parental

DVB

Vous pouvez régler "Contrôle adulte" sur "ON" ou "OFF" et modifier également le code NIP.

- 1 En mode stop, appuyez sur [SETUP].
- 2 Sélectionnez "Menu DVB" en utilisant le [▲ / ▼], puis appuyez sur [ENTER].
- 3 Sélectionnez "Contrôle adulte" en utilisant le [▲ / ▼], puis appuyez sur [ENTER].

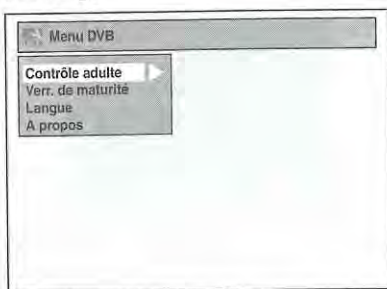

- 4 Sélectionnez "ON" ou "OFF" en utilisant le [▲ / ▼], puis appuyez sur [ENTER].

- 5 Se reporter à "Contrôle adulte" à la "ON":

- 1) Saisissez le code NIP que vous désirez en utilisant [les Touches numérotées], puis appuyez sur [ENTER].
- 2) Pour confirmation, saisissez le nouveau le code NIP en utilisant [les Touches numérotées], puis appuyez sur [ENTER].

Se reporter à "Contrôle adulte" à la "OFF":

Saisissez le code NIP en utilisant [les Touches numérotées].

- Pendant la saisie du code NIP, utilisez [◀] ou [CLEAR] pour effacer les nombres lorsqu'ils ont été saisis.

- 6 Appuyez sur [SETUP] pour sortir.

Remarque

- Une fois que le "Contrôle adulte" a été réglé sur "ON", le code NIP sera requis afin d'afficher les chaînes verrouillées ou d'effectuer un enregistrement programmé avec celles-ci et pour exécuter le "Mise au point automat." pour DVB ou "Éditer les chaînes".
- Si vous avez oublié le code NIP, appuyez sur [4], [7], [3], [7], pour l'annuler.

Verrouillage selon l'âge

DVB

En fonction du signal de classement de l'âge qui arrive avec chaque programme DVB, vous pouvez verrouiller chacun des programmes.

- 1 Suivez les étapes 1 et 2 dans "Réglage du code NIP pour le verrouillage parental" sur cette page.

- 2 Sélectionnez "Verr. de maturité" en utilisant le [▲ / ▼], puis appuyez sur [ENTER].

- Si le "Contrôle adulte" est réglé sur "ON", saisissez le code NIP pour passer à l'étape suivante.

- 3 Sélectionnez le classement voulu en utilisant [▲ / ▼], puis appuyez sur [ENTER].

- Sélectionnez "OFF" pour désactiver le "Verr. de maturité".

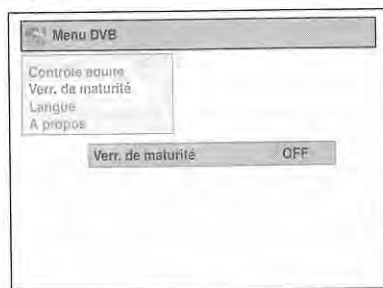

- 4 Appuyez sur [SETUP] pour sortir.

- Une fois que le "Verr. de maturité" a été réglé, le code NIP sera requis afin d'afficher le programme qui dépasse la limite d'âge.
- Afin d'activer le "Verr. de maturité", le "Contrôle adulte" a été réglé sur "ON". Pour régler le "Contrôle adulte", voir "Réglage du code NIP pour le verrouillage parental" sur cette page.

Réglage de la langue

DVB

- 1 Suivez les étapes 1 et 2 dans "Réglage du code NIP pour le verrouillage parental" sur cette page.

- 2 Sélectionnez "Langue" en utilisant le [▲ / ▼], puis appuyez sur [ENTER].

- 3** Sélectionnez l'élément pour lequel vous voulez changer la langue en utilisant [**▲** / **▼**], puis appuyez sur [**ENTER**].



Audio : Règle la langue Audio
Sous-titres : Sélectionne la langue des sous-titres

- 4** Sélectionnez une langue en utilisant [**▲** / **▼**], puis appuyez sur [**ENTER**].
- 5** Appuyez sur [**SETUP**] pour sortir.

Remarque

- Le réglage de la langue audio et des sous-titres est une fonction qui n'est pas toujours disponible avec certaines émissions.
- Pour définir la langue audio, reportez-vous à "Multiaudio" aux page 33.
- Pour afficher les sous-titres ou pour choisir la langue de ces derniers, voir "Sous-titre" aux page 33.

À propos de

DVB

Vous pouvez vérifier la version actuelle du logiciel du système DVB de cet appareil.

- 1** Suivez les étapes 1 à 2 du paragraphe "Réglage du code NIP pour le verrouillage parental" aux page 34.
- 2** Sélectionnez "A propos" en utilisant le [**▲** / **▼**], puis appuyez sur [**ENTER**].
- 3** Appuyez sur [**SETUP**] pour sortir.

Choix de la Langue de l'Écran d'Affichage (OSD)

- 1** En mode stop, appuyez sur [**SETUP**]. Sélectionnez "Réglages généraux" en utilisant le [**▲** / **▼**], puis appuyez sur [**ENTER**].
- 2** Sélectionnez "Affichage" en utilisant le [**▲** / **▼**], puis appuyez sur [**ENTER**].
- 3** Sélectionnez "Langue Aff. écran" en utilisant le [**▲** / **▼**], puis appuyez sur [**ENTER**].
- 4** Sélectionnez la langue d'affichage appropriée de l'écran en utilisant le [**▲** / **▼**], puis appuyez sur [**ENTER**].



- 5** Appuyez sur [**SETUP**] pour sortir.

Réglage Horloge

Réglage de l'horloge automatique

Cet appareil reçoit les signaux horaires provenant des chaînes analogiques et DVB et règle automatiquement l'horloge. Réglez la mise au point de la chaîne avant de régler l'horloge automatique.

- 1 En mode stop, appuyez sur [SETUP]. Sélectionnez "Réglages généraux" en utilisant le [▲ / ▼], puis appuyez sur [ENTER].
- 2 Sélectionnez "Horloge" en utilisant le [▲ / ▼], puis appuyez sur [ENTER].

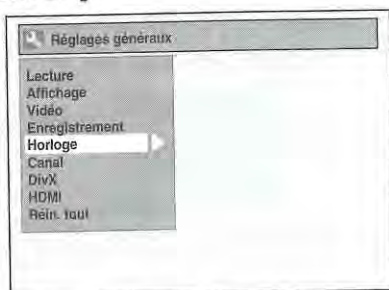

- 3 Sélectionnez "Réglage autom. horloge" en utilisant le [▲ / ▼], puis appuyez sur [ENTER].
- 4 Sélectionnez "ON" en utilisant le [▲ / ▼], puis appuyez sur [ENTER].
- 5 Appuyez sur [SETUP] pour sortir.
- 6 Appuyez sur [I/O] ON/STANDBY pour éteindre l'appareil.

- La fonction horloge automatique est activée.
- Cet appareil effectue une recherche de l'heure chaque fois qu'il est mis sous tension.
- Laissez l'appareil éteint pendant environ 10 secondes pour lui laisser le temps de régler l'horloge.

Astuce

- Si vous voulez annuler "Réglage autom. horloge", sélectionnez "OFF" en utilisant [▲ / ▼], puis appuyez sur [ENTER] à l'étape 4.

Remarque

- Le réglage par défaut de "Réglage autom. horloge" est "ON".
- Il est possible que l'horloge se règle automatiquement lorsque vous connectez le câble de l'antenne à l'appareil et que vous branchez celui-ci sur l'alimentation. Dans ce cas, l'heure actuelle apparaît sur l'affichage du panneau avant.
- S'il n'y a que des chaînes analogiques mémorisées dans cet appareil:
 - La chaîne affectée au numéro "901" doit recevoir le signal PDC afin de régler automatiquement l'horloge.
 - L'appareil corrigera l'heure actuelle en recevant des émissions PDC à chaque fois que l'alimentation est coupée.

- Entre 23:00 et 1:00, la fonction horloge automatique ne fonctionnera pas même si l'alimentation est coupée.
- L'horloge ne peut pas être réglée automatiquement si vous ne recevez pas une chaîne transportant un signal horaire dans votre zone. Dans ce cas, réglez l'horloge manuellement.
- L'appareil corrigera également automatiquement l'heure actuelle à 8:00 et 1:10 si l'appareil est en mode de veille ou si vous regardez une chaîne DVB.

Réglage manuel de l'horloge

- 1 En mode stop, appuyez sur [SETUP]. Sélectionnez "Réglages généraux" en utilisant le [▲ / ▼], puis appuyez sur [ENTER].
- 2 Sélectionnez "Horloge" en utilisant le [▲ / ▼], puis appuyez sur [ENTER].
- 3 Sélectionnez "Réglage horloge" en utilisant le [▲ / ▼], puis appuyez sur [ENTER].
La date par défaut s'affiche.
- 4 Appuyez de nouveau sur [ENTER].

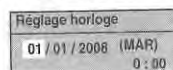

- 5 Entrez la date (jour / mois / année) en utilisant le [▲ / ▼].
Appuyez sur le [▶] pour déplacer le curseur au champ suivant. Si vous voulez revenir au champ précédent, appuyez sur le [◀].
- 6 Entrez l'heure (heures / minutes) en utilisant le [▲ / ▼], puis appuyez sur [ENTER].
L'horloge démarre.
 - Bien que les secondes ne s'affichent pas, elles seront comptabilisées à partir de zéro.
- 7 Appuyez sur [SETUP] pour sortir.

Remarque

- S'il y a une panne de courant ou que l'appareil est débranché pendant plus de 30 secondes, les réglages de l'horloge seront perdus.

Enregistrement

Informations Concernant l'Enregistrement de DVD

Type de disques

Cet appareil peut enregistrer des disques DVD-RW/+R et DVD+RW/+R.

Les disques DVD-R/+R ne vous permettent d'enregistrer les programmes qu'une seule fois, les contenus enregistrés peuvent être effacés bien que l'espace libre du disque ne soit pas modifié.

Les disques DVD-RW/+RW vous permettent d'enregistrer des programmes à plusieurs reprises, et le contenu enregistré peut être effacé.

3 formats d'enregistrement sont disponibles: modes VR, Vidéo et +VR. Les modes VR et Vidéo sont disponibles pour des disques DVD-RW, tandis que seul le mode Vidéo est disponible pour les disques DVD-R. Le mode +VR est disponible pour les disques DVD+RW/+R.

Le mode Vidéo utilise le même format d'enregistrement que celui employé pour les DVD-Vidéos pré-enregistrés que vous pouvez acheter dans le commerce. Vous pouvez donc lire des disques enregistrés dans ce format dans la plupart des lecteurs DVD. Vous devrez finaliser de tels disques (voir page 59) avant de pouvoir les lire sur d'autres lecteurs DVD. S'ils ne sont pas finalisés, vous pourrez enregistrer d'autres données ou éditer des disques enregistrés dans le mode Vidéo avec cet appareil. Le mode VR (Enregistrement Vidéo) est le format de base d'enregistrement pour les disques DVD-RW. Le mode VR offre des fonctions avancées d'édition et vous pouvez enregistrer et éditer le matériel plusieurs fois: toutefois, il ne peut être lu que sur une unité compatible avec le mode VR. La finalisation est recommandée avant de les lire sur un autre appareil. Le mode +VR est un format d'enregistrement pour disque DVD+RW/+R. Le mode +VR offre des fonctions de base d'édition et peut être lu sur la plupart des lecteurs DVD. La finalisation est recommandée avant de les lire sur un autre appareil.

Mode d'enregistrement

Vous pouvez choisir parmi 5 modes d'enregistrement. La durée d'enregistrement variera en fonction du mode d'enregistrement sélectionné parmi ceux ci-dessous.

Mode d'enregistrement	Durée d'enregistrement			Qualité vidéo / audio
	DVD 12 cm	DVD 8 cm	Disque dur	
XP	60 min	18 min	33 heures	☆☆☆☆☆
SP	120 min	36 min	66 heures	☆☆☆☆
LP	240 min	72 min	133 heures	☆☆☆
EP	360 min	108 min	200 heures	☆☆
SLP	480 min	144 min	267 heures	☆

- Les durées d'enregistrement sont des évaluations et le temps effectif d'enregistrement peut varier.
- Plus la durée d'enregistrement est longue, plus la qualité audio et vidéo s'amointrira.

Limites concernant l'enregistrement

Vous ne pouvez pas enregistrer des vidéos protégées contre la copie avec cet appareil. Les vidéos protégées contre la copie comprennent les DVD-Vidéos et certains programmes diffusés par le satellite.

Si des produits protégés contre la copie sont détectés, l'enregistrement se mettra automatiquement sur pause ou sur arrêt, et un message d'erreur apparaîtra à l'écran.

Vous pouvez seulement enregistrer des vidéos "copiables qu'une seule fois" en utilisant un disque DVD-RW en mode VR en conformité avec la Protection du Contenu de Supports Enregistrables (CPRM) ou un disque dur interne.

Lors de l'enregistrement d'un programme télévisé ou provenant d'une entrée externe, vous pouvez afficher à l'écran les informations sur la protection contre la copie.

La CPRM est un système de protection contre la copie utilisant le cryptage visant à protéger les programmes diffusés "copiables qu'une seule fois". Cet appareil est compatible CPRM, ce qui signifie que vous pouvez enregistrer des programmes copiables une seule fois, mais que vous ne serez pas autorisé à faire une copie de ces enregistrements. Les enregistrements CPRM ne peuvent être lus que sur des lecteurs DVD explicitement compatibles avec les réglementations de la CPRM.

Informations sur la réglementation de la copie

Certains programmes diffusés par le satellite possèdent des informations dont la copie est protégée. Si vous souhaitez les enregistrer, vérifiez les autorisations suivantes.

Type de disque / de format	Reproduction Non libre	Reproduction Non unique	Reproduction Interdite
HDD	☆	☆	—
VR DVD-RW ver. 1.1/ver. 1.2	☆	—	—
VR DVD-RW ver. 1.1/ver. 1.2 compatible CPRM	☆	☆	—
Video DVD-RW ver. 1.1/ver. 1.2	☆	—	—
Video DVD-RW ver. 1.1/ver. 1.2 compatible CPRM	☆	—	—
DVD-R ver. 2.0	☆	—	—
DVD+RW	☆	—	—
DVD+R	☆	—	—
VHS	☆	☆	☆

☆ : Enregistrable
— : Non enregistrable

Remarque

- Cet appareil ne peut pas enregistrer des disques CD-RW ou CD-R.

- Les disques DVD-RW/-R, DVD+RW/+R et CD-RW/-R enregistrés à partir d'un ordinateur ou d'un enregistreur DVD ou CD ne peuvent pas être lus si le disque est endommagé ou sale ou s'il y a de la condensation sur la lentille du l'enregistreur.
- Si vous enregistrez un disque en utilisant un ordinateur, et même s'il a été enregistré à un format compatible, il est possible qu'il ne pourra pas être lu à cause des paramètres spécifiques au logiciel utilisé pour créer le disque (consultez votre éditeur de logiciels pour plus d'informations).
- Les disques enregistrés en mode Vidéo sur cet appareil ne peuvent pas mémoriser d'autres informations en utilisant d'autres enregistreurs DVD.
- Etant donné que l'enregistrement est effectué en utilisant la méthode à débit binaire variable (VBR), le temps effectif restant pour l'enregistrement risque d'être un peu moins long que celui qui s'affiche à l'écran. Cela dépend de l'image que vous enregistrez.

Méthodes pour rendre des disques lisibles sur d'autres lecteurs DVD (Finaliser)

Après l'enregistrement, vous devez finaliser le disque pour qu'il puisse être lu sur d'autres lecteurs. (Voir page 59.)

Vous ne pouvez pas finaliser des disques en utilisant d'autres enregistreurs DVD.

Après la finalisation

- Une fois les disques DVD-R finalisés:
 - Un menu de titres est créé automatiquement.
 - L'annulation de la finalisation est impossible.
 - D'autres enregistrements ou opérations d'édition supplémentaires sont impossibles.
- Une fois les disques DVD-RW (en mode Vidéo) finalisés:
 - Un menu de titres est créé automatiquement.
 - L'annulation de la finalisation est possible. (Voir page 59.)
 - D'autres enregistrements ou opérations d'édition supplémentaires sont possibles si vous annulez la finalisation. (Voir page 59.)
- Une fois les disques DVD-RW (en mode VR) finalisés:
 - Un menu de titres n'est pas créé.
 - L'annulation de la finalisation est possible. (Voir page 59.)
 - D'autres enregistrements ou opérations d'édition supplémentaires sont possibles si vous annulez la finalisation. (Voir page 59.)
- Après quoi, les disques DVD+RW sont finalisés:
 - Un menu de titres est créé automatiquement.
 - L'annulation de la finalisation est possible. (Voir page 59.)
 - D'autres enregistrements ou opérations d'édition supplémentaires sont possibles si vous annulez la finalisation.
- Après quoi, les disques DVD+R sont finalisés:
 - Un menu de titres est créé automatiquement.
 - L'annulation de la finalisation est impossible.
 - D'autres enregistrements ou opérations d'édition supplémentaires sont impossibles.

À propos du disque dur

Le lecteur de disque dur est un dispositif spécial qui possède une densité d'enregistrement élevée et qui convient pour un long enregistrement ou pour une avance très rapide. En contrepartie, il engendre de nombreux facteurs de risque susceptibles de provoquer de la casse. Utilisez le lecteur de disque dur dans le lieu où vous souhaitez repiquer les programmes enregistrés sur un disque DVD afin de protéger les vidéos qui vous sont chères.

Le lecteur de disque dur est un emplacement temporaire de mémoire:

Le lecteur de disque dur n'est pas un emplacement permanent de mémoire pour le contenu enregistré. Veillez à vous en servir comme emplacement temporaire de mémoire avant de visionner une fois les programmes, les éditer ou les repiquer sur un disque DVD.

Assurez-vous de repiquer (sauvegarder) rapidement les données si vous trouvez des anomalies sur le lecteur de disque dur:

Si vous rencontrez des problèmes au niveau du mécanisme du lecteur de disque dur, vous pourrez constater des grincements ou d'autres sons ou encore une pixelisation de l'image. Si vous persistez à l'utiliser dans cet état, il risque de continuer à se détériorer et le lecteur de disque dur risque de ne plus être utilisable du tout. Si vous constatez ces défaillances symptomatiques d'un lecteur de disque dur défaillant, repiquez sans tarder les données sur un disque DVD.

Lorsqu'un lecteur de disque dur tombe en panne, la récupération du contenu enregistré, c'est-à-dire des données, risque d'être impossible.

A propos de la capacité restante pour le temps d'enregistrement sur le lecteur de disque dur:

Au cours d'un enregistrement sur un lecteur de disque dur, l'Affichage de la Capacité Restante peut être différente du temps enregistrable réel, étant donné que cet appareil adopte le cryptage à débit binaire variable, qui fait varier le nombre de données enregistrées (stockage) par rapport au nombre d'informations sur la vidéo. Avant de procéder à un enregistrement sur le lecteur de disque dur, veillez à ce qu'il y ait suffisamment d'espace sur le lecteur de disque dur en supprimant les titres inutiles en avance. (La capacité restante n'augmentera pas si vous ne supprimez que les Listes lect.)

Nombre maximal de titres ou de chapitres enregistrables

Disque dur:

600 titres d'originaux
600 listes de lecture
99 chapitres par titre d'original ou de liste de lecture

DVD en mode VR:

99 titres pour chaque Playlist et Original
999 chapitres pour chaque Playlist et Original

DVD en mode Vidéo:

99 titres par disque
99 chapitres par titre

DVD en mode +VR:

49 titres par disque
254 chapitres par disque
99 chapitres par titre

Rendre un enregistrement compatible



Utiliser cette fonction pour rendre les disques non finalisés en mode +VR enregistrés sur un autre appareil enregistrable sur cet appareil. Lorsque vous effectuez un enregistrement supplémentaire sur cet appareil avec "Compatibilité enr." réglé sur "ON", la liste de titre est automatiquement convertie dans le style de l'unité.

- 1 En mode stop, appuyez sur [SETUP]. Sélectionnez "Réglages généraux" en utilisant le [▲ / ▼], puis appuyez sur [ENTER].
- 2 Sélectionnez "Enregistrement" en utilisant le [▲ / ▼], puis appuyez sur [ENTER].
- 3 Sélectionnez "Compatibilité enr." en utilisant le [▲ / ▼], puis appuyez sur [ENTER].
- 4 Sélectionnez "ON" ou "OFF" en utilisant le [▲ / ▼], puis appuyez sur [ENTER].

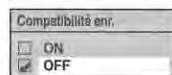

- ON: La liste de titres sera remplacée lorsque vous faites des enregistrements supplémentaires sur les disques enregistrés par d'autres unités.
- OFF: Interdire un enregistrement supplémentaire sur un disque ayant une liste de titres créée par d'autres appareils.

- 5 Appuyez sur [SETUP] pour sortir.

Formatage d'un Disque

Choix du format d'enregistrement pour un disque DVD-RW vierge



Lorsque vous insérez un nouveau disque DVD-RW/+RW, l'unité lance automatique le disque. Un disque DVD+RW sera formaté en mode +VR et un disque DVD-RW sera formaté en mode VR ou Vidéo selon le mode de format d'enregistrement de l'unité. Avant d'insérer un disque DVD-RW vierge, vous devrez régler le format d'enregistrement dans le mode désiré. Vous pouvez également formater manuellement un disque DVD-RW après l'avoir utilisé.

- 1 En mode stop, appuyez sur [SETUP].
- 2 Sélectionnez "Menu DVD" en utilisant le [▲ / ▼], puis appuyez sur [ENTER].
- 3 Sélectionnez "Format" en utilisant le [▲ / ▼], puis appuyez sur [ENTER].
- 4 Sélectionnez "Mode Format" en utilisant le [▲ / ▼], puis appuyez sur [ENTER].
- 5 Sélectionnez "Mode Vidéo" ou "Mode VR" en utilisant le [▲ / ▼], puis appuyez sur [ENTER].

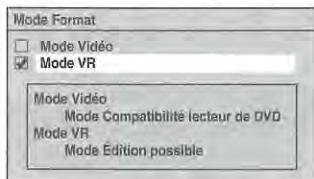

- 6 Appuyez sur [SETUP] pour sortir.

- 7 Insérez un disque vierge.

Le formatage commence.

- 8 Le formatage est terminé.

"100%" est indiqué.

Remarque

- Le réglage du format d'enregistrement ne fonctionne que pour les disques DVD-RW uniquement. Vous ne pouvez pas changer le format d'enregistrement pour un disque DVD-R et un disque DVD+RW/+R.
- Vous ne pouvez pas mélanger deux formats sur un disque DVD-RW.

Lorsque vous insérez un disque qui a déjà été formaté, le format d'enregistrement ne sera pas modifié uniquement si vous sélectionnez un autre format dans le menu "Réglage". Pour reformater un disque (changer le type de format du disque), reportez-vous à "Reformatage manuel d'un disque" aux page 41.

Réglage de la proportion de télévision pour l'enregistrement en mode Vidéo



Vous pouvez régler une proportion de télévision pour l'enregistrement en mode Vidéo.

- 1 En mode stop, appuyez sur [SETUP]. Sélectionnez "Réglages généraux" en utilisant le [▲ / ▼], puis appuyez sur [ENTER].
- 2 Sélectionnez "Enregistrement" en utilisant le [▲ / ▼], puis appuyez sur [ENTER].
- 3 Sélectionnez "Format Image (Mode Vidéo)" en utilisant le [▲ / ▼], puis appuyez sur [ENTER].
- 4 Sélectionnez le réglage de votre choix en utilisant [▲ / ▼], puis appuyez sur [ENTER].

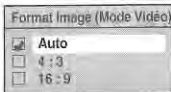

Auto (par défaut): Programme diffusé que vous avez commencé à enregistrer.
4:3 : Enregistré au format 4:3.
16:9 : Enregistré au format 16:9.

- 5 Appuyez sur [SETUP] pour sortir.

Remarque

- Pour un disque dur et un disque DVD-RW en mode VR, l'image sera enregistrée au format du programme diffusé que vous enregistrez, indépendamment des réglages du "Format Image (Mode Vidéo)".
- Pour un disque DVD+RW/+R, l'image sera toujours enregistrée avec format d'image de 4:3.

Réglage du chapitrage automatique



Cet appareil insère périodiquement des marqueurs de chapitres (toutes les 15 minutes par défaut) pendant l'enregistrement. En utilisant le menu Chapitre automatique, vous pourrez désactiver cette fonction ou changer la durée de chapitrage.

- 1 En mode stop, appuyez sur [SETUP]. Sélectionnez "Réglages généraux" en utilisant le [▲ / ▼], puis appuyez sur [ENTER].
- 2 Sélectionnez "Enregistrement" en utilisant le [▲ / ▼], puis appuyez sur [ENTER].
- 3 Sélectionnez "Chapitre automatique" en utilisant le [▲ / ▼], puis appuyez sur [ENTER].

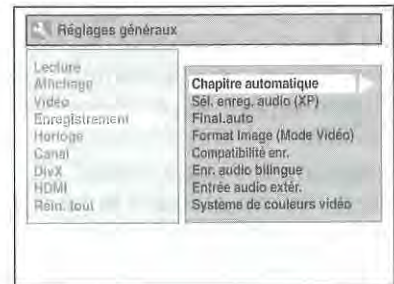

- 4 Si vous souhaitez désactiver le "Chapitre automatique", sélectionnez "OFF" en utilisant le [▲ / ▼], puis appuyez sur [ENTER].

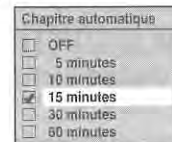

Pour changer la durée de "Chapitre automatique", sélectionnez la durée voulue en utilisant le [▲ / ▼], puis appuyez sur [ENTER].

- 5 Appuyez sur [SETUP] pour sortir.

Remarque

- L'intervalle de chapitrage automatique peut aller jusqu'à un écart de 2 minutes par rapport à l'option de temps que vous avez sélectionné.
- Pendant l'enregistrement, aucun autre marqueur de chapitre ne sera ajouté lorsque le nombre maximal de chapitres aura été atteint.

Reformatage manuel d'un disque



Sur un disque DVD-RW/+RW, vous pouvez formater le disque en passant par "Format". Vous pouvez formater un disque DVD-RW en mode d'enregistrement Vidéo ou VR. Un disque DVD+RW peut être formaté afin d'effacer tout le contenu du disque.

Remarque

- Quand vous reformatez le disque, le contenu de celui-ci est effacé.
- Assurez-vous que le format d'enregistrement est réglé sur le mode souhaité. (reportez-vous aux étapes 1 à 6 dans "Choix du format d'enregistrement pour un disque DVD-RW vierge" aux page 39.)

Insérez un disque enregistreur.

- 1 En mode stop, appuyez sur [SETUP].
- 2 Sélectionnez "Menu DVD" en utilisant le [▲ / ▼], puis appuyez sur [ENTER].
- 3 Sélectionnez "Format" en utilisant le [▲ / ▼], puis appuyez sur [ENTER].
- 4 Sélectionnez "Demarrage" en utilisant le [▲ / ▼], puis appuyez sur [ENTER].
Pour DVD+RW, utilisez [▲ / ▼] pour sélectionner "Oui", puis appuyez sur [ENTER].

Une fenêtre pop-up s'affiche et vous invite à confirmer.

- 5 Sélectionnez "Oui" en utilisant le [▲ / ▼], puis appuyez sur [ENTER].
par ex.) Disque DVD-RW en mode VR

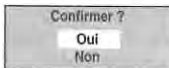

Le formatage commence.

Si vous voulez annuler le formatage, sélectionner "Non".

- 6 Le formatage est terminé.

Remarque

- Il est impossible d'utiliser un disque formaté par cet appareil sur un autre enregistreur de DVD. Lorsque vous lisez un disque sur un autre enregistreur de DVD, formatez ce disque avec cet appareil.
- Cet appareil risque de ne pas pouvoir reformater un disque qui n'a pas été préalablement formaté par cet appareil (par ex. disque DVD formaté par un PC ou un autre enregistreur).

Sélection du Mode Sonore

Cet appareil peut recevoir des programmes bilingues.

Vous pouvez passer d'un mode à un autre en appuyant sur [AUDIO]. Chaque mode est indiqué sur le téléviseur. Lorsque vous enregistrez une chaîne DVB, seul le canal du son émis sera enregistré.

Réglage de l'entrée audio extérieure



Lorsque l'entrée audio extérieure est un programme bilingue, vous pouvez choisir entre "Stéréo" ou "Bilingue" pour enregistrer sur un disque dur ou un DVD. Ce réglage concerne uniquement l'enregistrement de l'entrée externe (AV1/AV2/AV3).

- 1 En mode stop, appuyez sur [SETUP]. Sélectionnez "Réglages généraux" en utilisant le [▲ / ▼], puis appuyez sur [ENTER].
- 2 Sélectionnez "Enregistrement" en utilisant le [▲ / ▼], puis appuyez sur [ENTER].
- 3 Sélectionnez "Entrée audio extér." en utilisant le [▲ / ▼], puis appuyez sur [ENTER].

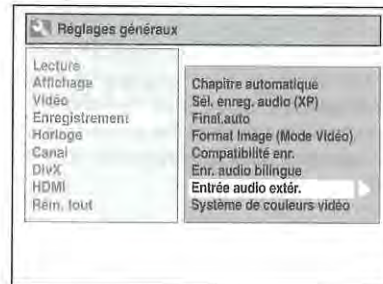

- 4 Sélectionnez "Stéréo" ou "Bilingue" en utilisant le [▲ / ▼], puis appuyez sur [ENTER].

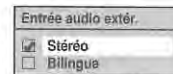

- 5 Appuyez sur [SETUP] pour sortir.

Astuce

- Si vous sélectionnez "Stéréo":
Le son audio sera enregistré en mode "audio stéréo".
- Si vous sélectionnez "Bilingue":
Le son audio sera enregistré en mode "audio bilingues". (Voir "Réglage de l'enregistrement audio bilingue" aux page 42 pour en savoir plus.)

Réglage de l'enregistrement audio bilingue



Vous pouvez choisir entre le mode audio "Pral." ou "Sous" pour enregistrer un programme bilingue en mode Vidéo ou +VR.

Ce réglage ne concerne que l'enregistrement des chaînes analogiques.

- 1 En mode stop, appuyez sur [SETUP]. Sélectionnez "Réglages généraux" en utilisant le [▲ / ▼], puis appuyez sur [ENTER].
- 2 Sélectionnez "Enregistrement" en utilisant le [▲ / ▼], puis appuyez sur [ENTER].
- 3 Sélectionnez "Enr. audio bilingue" en utilisant le [▲ / ▼], puis appuyez sur [ENTER].
- 4 Sélectionnez "Pral." ou "Sous" en utilisant le [▲ / ▼], puis appuyez sur [ENTER].

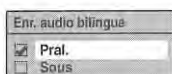

- 5 Appuyez sur [SETUP] pour sortir.

Remarque

- Si vous enregistrez sur un disque dur ou sur un disque en mode VR, les deux modes "Pral." et "Sous" seront enregistrés, sans tenir compte de vos réglages. Quand vous lirez quelque chose, vous pourrez choisir entre un format audio et une combinaison des deux formats audio pour le son audio de lecture.

Enregistrement avec sélection audio (XP)



Vous pouvez apprécier un enregistrement ayant une excellente qualité d'écoute. Cette fonctionnalité n'est disponible que lorsque la vitesse d'enregistrement est réglée sur XP.

- 1 En mode stop, appuyez sur [SETUP]. Sélectionnez "Réglages généraux" en utilisant le [▲ / ▼], puis appuyez sur [ENTER].
- 2 Sélectionnez "Enregistrement" en utilisant le [▲ / ▼], puis appuyez sur [ENTER].
- 3 Sélectionnez "Sél. enreg. audio (XP)" en utilisant le [▲ / ▼], puis appuyez sur [ENTER].
- 4 Sélectionnez "PCM" ou "Dolby Digital" en utilisant le [▲ / ▼], puis appuyez sur [ENTER].

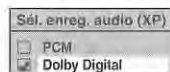

- PCM: Enregistre l'audio PCM pour la meilleure qualité sonore.
- Dolby Digital: Enregistre l'audio Dolby Digital pour la meilleure qualité sonore.

- 5 Appuyez sur [SETUP] pour sortir.

Remarque

- "PCM" est l'acronyme de Pulse Code Modulation. Il transforme un son analogique en son numérique sans avoir à compresser les données audio.
- Lorsque le mode d'enregistrement est réglée sur autre chose que sur XP, l'appareil enregistrera automatiquement le son audio "Dolby Digital" même si vous avez sélectionné "PCM".

Enregistrement Simple



Suivez les étapes ci-dessous pour enregistrer un programme TV.

(Voir page 93 pour enregistrement VHS.)

1 Appuyez sur [I/⏻ ON/STANDBY] pour allumer l'appareil.

Allumez le téléviseur et assurez-vous de sélectionner l'entrée à laquelle l'appareil est relié.

Si vous enregistrez sur le disque dur, appuyez sur [HDD], puis passez à l'étape 5.

Si vous enregistrez sur un disque, appuyez sur [DVD].

2 Appuyez sur [OPEN/CLOSE ▲] pour ouvrir le chariot du lecteur.

3 Placez le disque dans le chariot du lecteur, face imprimée vers le haut. Assurez-vous que le disque est positionné de manière à suivre le tracé du chariot.

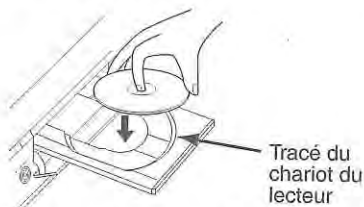

4 Appuyez sur [OPEN/CLOSE ▲] pour fermer le chariot du lecteur.

5 Sélectionnez le mode d'enregistrement en utilisant [REC MODE]. (Voir page 37.)

6 Appuyez sur [INPUT SELECT ⇄] pour sélectionner le mode DVB, analogique ou entrée externe, puis sélectionnez la chaîne désirée à enregistrer en utilisant [PROG. ^ / v] ou [les Touches numérotées].

7 Appuyez sur [REC ●] pour débiter l'enregistrement.

Le marqueur "● HDD" ou "● DVD" s'affichera brièvement à l'écran du téléviseur.

Pour mettre l'enregistrement sur pause, appuyez sur [PAUSE II]. Appuyez de nouveau sur [PAUSE II] ou sur [REC ●] pour redémarrer l'enregistrement.

8 Appuyez sur [STOP ■] pour arrêter l'enregistrement.

Cette opération peut prendre quelques instants.

Astuce

- Vous pouvez changer de chaîne si vous êtes en mode pause REC.

Remarque

- L'enregistrement se poursuit jusqu'à ce que le disque soit plein (pour le disque dur, 12 heures après le commencement de l'enregistrement) ou jusqu'à ce que vous arrêtiez vous-même l'enregistrement.
- Vous ne pouvez pas changer le mode d'enregistrement si vous êtes en mode REC ou pause REC.
- Même si l'émission que vous enregistrez est enregistrée sur un système SECAM, cet appareil la convertira automatiquement sur le système PAL pendant l'enregistrement.
- Si l'équipement externe est raccordé à AV2, l'image de l'équipement externe sera reproduite en sortie, sauf pendant la lecture du DVD sur cet appareil. Éteignez l'équipement externe ou appuyez sur [DISPLAY] pour reproduire l'image en sortie sur cet appareil.
- Vous pouvez lire un titre sur un composant tout en faisant un enregistrement sur un autre composant. Pour ce faire, sélectionnez simplement le composant (HDD or DVD) que vous souhaitez utiliser pour la lecture en appuyant sur le bouton [HDD] ou [DVD] pendant l'enregistrement sur le HDD / DVD. Puis suivez la procédure normale pour la lecture.
- Si la lecture et l'enregistrement sont en cours en même temps, sélectionnez le composant approprié en appuyant sur la touche [HDD] ou [DVD] avant d'appuyer sur la touche [PAUSE II] ou [STOP ■] pour mettre sur pause ou arrêter l'opération.
- L'enregistrement NTSC est interdit avec cet appareil.

Enregistrement Express (OTR)



Cette fonction permet de régler simplement le temps d'enregistrement par tranches de 30 minutes. Vérifiez que le disque sur lequel vous allez enregistrer contient assez d'espace libre pour la durée que vous aurez réglée. (Voir page 94 pour enregistrement VHS.)

1 Suivez les étapes 1 à 6 du paragraphe "Enregistrement Simple" aux page 43.

2 Appuyez sur [REC ●] plusieurs fois de suite jusqu'à ce que la durée d'enregistrement voulue (de 30 minutes à 8 heures) apparaisse à l'écran du téléviseur.

L'enregistrement express débute.

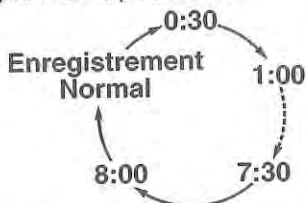

- Lorsque l'appareil a atteint la durée précisée, il s'éteindra automatiquement.
- Pour changer la durée de l'enregistrement pendant l'enregistrement express, appuyez sur [REC ●] plusieurs fois de suite jusqu'à obtenir la durée voulue.
- Pour annuler l'enregistrement express dans les limites de temps fixées, appuyez sur [STOP ■].

Astuce

- Le temps d'enregistrement restant apparaîtra à l'écran du téléviseur pendant l'enregistrement express. Appuyez sur [DISPLAY] pour le faire apparaître à l'écran du téléviseur.
- Le temps d'enregistrement restant apparaîtra sur le panneau avant pendant l'enregistrement express.
- Contrairement à l'enregistrement programmé, vous pouvez, pendant l'enregistrement express, effectuer les opérations suivantes.
 - Mettez l'appareil hors tension. (L'enregistrement express sera annulé.)
 - Utilisez [REC ●] sur la télécommande.

Remarque

- Vous ne pouvez pas utiliser la fonction pause pendant l'enregistrement express.
- L'appareil s'éteindra automatiquement dans les conditions suivantes:
 - S'il n'y a plus d'espace libre sur le disque.
 - Si une panne de courant se produit.
- Si l'équipement externe est raccordé à AV2, l'image de l'équipement externe sera reproduite en sortie, sauf pendant la lecture du DVD sur cet appareil. Eteignez l'équipement externe ou appuyez sur [DISPLAY] pour reproduire l'image en sortie sur cet appareil.

Enregistrement Programmé



Vous pouvez programmer l'appareil de manière à enregistrer jusqu'à 36 programmes, et ce, jusqu'à un mois à l'avance. Il est également possible de programmer des enregistrements quotidiennement ou hebdomadairement.

- Assurez-vous de régler l'horloge avant d'entrer un enregistrement programmé.

Insérez un disque enregistrable.

1 En mode stop, appuyez sur [TIMER PROG.].

La Liste "Programm. par minuterie" apparaît.

2 Sélectionnez "Nouveau programme" en utilisant le [▲ / ▼], puis appuyez sur [ENTER].

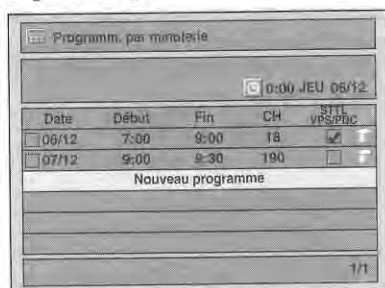

- S'il y a 7 programmes ou plus, utilisez [SKIP ◀◀ / ▶▶] pour tourner la page.

3 Entrez la date en utilisant le [▲ / ▼], puis appuyez sur le [▶].

A chaque fois que vous appuierez sur [▼] au niveau de la date en cours, la date de l'enregistrement programmé changera de la manière suivante.

par ex., 1er janvier

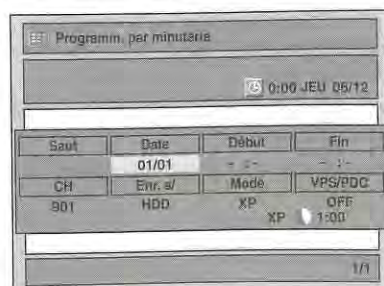
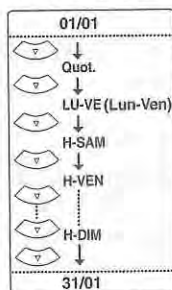

4 Entrez l'heure de début et de fin en utilisant le [▲ / ▼], puis appuyez sur le [►].

5 Choisissez le numéro de la chaîne à enregistrer en utilisant le [▲ / ▼], puis appuyez sur le [►].

Vous pouvez sélectionner le mode d'entrée externe "AV1", "AV2" or "AV3".

6 Sélectionnez le composant d'enregistrement ("HDD" ou "DVD") en utilisant le [▲ / ▼], puis appuyez sur le [►].

7 Sélectionnez le mode d'enregistrement en utilisant [▲ / ▼], puis appuyez sur [►].

Se reporter à "Mode d'enregistrement" aux page 37.

8 Pour l'enregistrement des chaînes DVB:

Sélectionnez "STTL" sur "ON" ou "OFF" en utilisant [▲ / ▼].

Si vous réglez "STTL" sur "ON", le sous-titrage sera également enregistré.

- Lorsqu'une chaîne analogique est sélectionnée, "VPS/PDC" sera affiché à la place de "STTL".

Pour l'enregistrement des chaînes analogiques:

Sélectionnez "VPS/PDC" sur "ON" ou "OFF" en utilisant [▲ / ▼].

Se reporter à "Système VPS (Système de Synchronisation des Enregistrements) / PDC (Système d'Enregistrement Automatique de Programmes)" aux page 46.

- Lorsqu'une chaîne DVB est sélectionnée, "STTL" sera affiché à la place de "VPS/PDC".
- Le système VPS/PDC n'est disponible que pour le disque dur.
- Le système VPS/PDC n'est pas disponible pour la programmation en différé "Quot." et "LU-VE".

9 Appuyez sur [ENTER] une fois que toutes les informations requises ont été entrées.

Les réglages de votre programme sont mémorisés.

- Pour programmer un autre programme, répétez les étapes 2 à 9.
- Pour sortir, appuyez sur [TIMER PROG.].

- Si 2 programmes ou plus se superposent, "Chevauchement Enr. par Minuterie" apparaît et le programme écrasé apparaît en bleu. Pour corriger la programmation différée, consultez "Vérification, annulation ou correction des informations sur les enregistrements programmés" aux page 46.

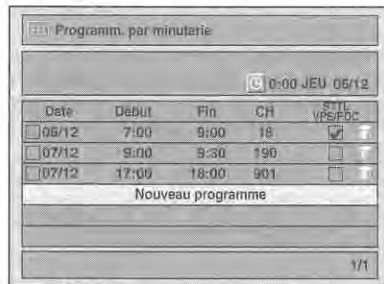

L'icône ⌚ à l'écran du panneau avant.

Remarque

- Si vous n'avez pas réglé l'horloge, la fenêtre de réglage de l'horloge apparaîtra à la place de la liste Programm. par minuterie. Passez à l'étape 4 dans "Réglage manuel de l'horloge" aux page 36 avant de programmer la minuterie.
- Appuyez sur [▲ / ▼] pour déplacer le curseur dans la liste "Programm. par minuterie".
- Si votre programmation différée est munie de la fonction VPS/PDC, et que vous regardez une chaîne différente de celle programmée, le message de confirmation indiquant que la chaîne sera changée apparaîtra 15 minutes avant que le programme ne commence (le message réapparaîtra également 30 secondes avant le début du programme). La chaîne sera automatiquement changée à la chaîne programmée 15 secondes avant le début du programme.

Enregistrement alternatif (DVD uniquement)...

S'il n'y a pas de disque enregistrable dans l'appareil, si le disque n'a pas assez d'espace pour terminer l'enregistrement, ou si le produit est un programme "copiable une seule fois" et qu'il interdit l'enregistrement sur un DVD dans l'appareil, ce dernier le détectera automatiquement et l'enregistrera automatiquement sur le disque dur, même si le DVD est sélectionné comme média d'enregistrement. Si l'espace disponible sur le disque dur est inférieur à celui d'un DVD, l'appareil n'effectuera pas l'enregistrement alternatif. Cette fonction n'est disponible que pour l'enregistrement programmé. Elle n'est pas disponible pour l'enregistrement express.

Système VPS (Système de Synchronisation des Enregistrements) / PDC (Système d'Enregistrement Automatique de Programmes)

Le Système de Synchronisation des Enregistrements (VPS) ou le Système de Synchronisation des Enregistrements (PDC) garantit que les programmes télévisés que vous avez choisi pour enregistrement programmé sont exactement enregistrés du début à la fin même si le temps réel de diffusion est différent du temps programmé suite à un retard ou à une extension de la durée du programme. En outre, si un programme est interrompu, l'enregistrement sera aussi interrompu automatiquement puis reprendra lorsque le programme redémarrera.

Si le signal VPS/PDC est perdu en raison d'un signal d'émission faible, ou si une station d'émission ne transmet pas de signal VPS/PDC régulier, l'enregistrement par minuterie s'effectuera en mode normal (sans le système VPS/PDC) même s'il a été programmé pour utiliser le système VPS/PDC. Si l'heure de début de la minuterie de l'enregistrement programmé avec le système VPS/PDC est comprise entre 0h00 et 3h59 d'un jour donné, la fonction VPS/PDC fonctionnera à partir de 20h00 du jour précédent jusqu'à 4h00 du jour suivant. Si l'heure de début de la minuterie de l'enregistrement programmé avec le système VPS/PDC est comprise entre 4h00 et 23h59 d'un jour donné, la fonction VPS/PDC fonctionnera à partir de 0h00 du jour précédent jusqu'à 4h00 du jour suivant. En d'autres termes, si le programme pertinent est diffusé pendant ce laps de temps, il sera enregistré correctement. Si la minuterie n'a pas été programmée correctement, le réglage incorrect de celle-ci restera valable à moins que vous ne l'effaciez. Pour annuler un réglage incorrect de la minuterie, reportez-vous à "Vérification, annulation ou correction des informations sur les enregistrements programmés" sur cette page.

Remarque

- Cette fonction n'est disponible que pour les chaînes analogiques.

Vérification, annulation ou correction des informations sur les enregistrements programmés

1 Appuyez sur [TIMER PROG.].

2 A) Pour supprimer la programmation en différé:

- 1) Sélectionnez le programme que vous souhaitez effacer en utilisant [▲ / ▼], puis appuyez sur [ENTER].
- 2) Sélectionnez "Supprimer" en utilisant le [▲ / ▼], puis appuyez sur [ENTER]. La fenêtre de confirmation s'affiche.
- 3) Sélectionnez "Oui" en utilisant le [▲ / ▼], puis appuyez sur [ENTER].

B) Pour corriger la programmation en différé:

- 1) Sélectionnez le programme que vous souhaitez corriger en utilisant [▲ / ▼], puis appuyez sur [ENTER].
- 2) Sélectionnez "Changement de programme" en utilisant le [▲ / ▼], puis appuyez sur [ENTER].

- 3) Corrigez la programmation en différé en utilisant [▲ / ▼ / ◀ / ▶], puis appuyez sur [ENTER].

3 Appuyez sur [TIMER PROG.] pour sortir.

Pour vérifier l'enregistrement programmé qui est en cours

Appuyez sur [TIMER PROG.].

Sauter l'enregistrement express périodique

Vous pouvez désactiver de manière temporaire l'enregistrement express (Quot., Lun-Ven ou Hebdomadaire) périodique.

1 En mode stop, appuyez sur [TIMER PROG.].

2 Sélectionnez le programme d'enregistrement express périodique que vous voulez sauter en utilisant [▲ / ▼], puis appuyez sur [ENTER].

3 Sélectionnez "Changement de programme" en utilisant le [▲ / ▼], puis appuyez sur [ENTER].

4 Déplacez le curseur vers le champ "Saut" en utilisant [◀ / ▶], puis sélectionnez "ON" en utilisant [▲ / ▼] et enfin appuyez sur [ENTER] pour activer le réglage.

- "✓" sera affiché sur le côté gauche de la programmation en différé.
- Le réglage retournera sur "OFF" après que le programme aura été sauté une fois.

Arrêter l'enregistrement programmé qui est en cours

Sur le panneau avant de l'appareil, appuyez sur [■ STOP] pour arrêter l'enregistrement, ou maintenez la touche [STOP ■] de la télécommande enfoncée pendant 2 secondes.

- Vous pouvez également arrêter l'enregistrement programmé en cours en supprimant la programmation différée. Appuyez sur [TIMER PROG.] pendant que l'enregistrement programmé est en cours, et suivez les étapes 2-A) et 3-"Vérification, annulation ou correction des informations sur les enregistrements programmés" sur cette page.

Si l'enregistrement programmé ne s'est pas terminé correctement

Le numéro de l'erreur apparaîtra dans la liste des "Programm. par minuterie".

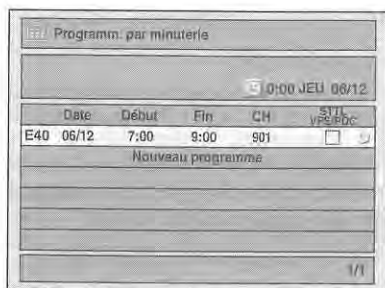

Le programme erroné s'affichera en gris avec un numéro d'erreur.

Les numéros des erreurs correspondent aux problèmes suivants:

- E1-E22 :
- E37-E39 : Erreur d'enregistrement
- E23-E24 : Disque non enregistrable
- E25/E51 :
 - Reproduction du programme interdite
 - Impossible d'effectuer l'enregistrement car il n'y a pas de signal NTSC / PAL-60.
- E26-E28 : Reproduction du programme interdite
- E29 : Disque protégé
- E30 : Disque plein
- E31 : 99 titres déjà enregistrés (en mode Vidéo)
- E32 : 99 titres déjà enregistrés (en mode VR)
- E33 : 999 chapitres déjà enregistrés
- E34 : Secteur Informations de contrôle plein
- E35 : PCA (Plage de Calibrage du Laser) pleine
- E36 : Disque au format Vidéo déjà finalisé
- E40 :
 - Certaines parties ne sont pas enregistrées en raison d'un chevauchement d'enregistrements programmés.
 - L'enregistrement n'a pas commencé au moment prévu.
- E41 : Panne de courant
- E42 : Pas de disque
- E43 : 49 titres déjà enregistrés (mode +VR)
- E44 : 254 chapitres déjà enregistrés (mode +VR)
- E45 : Reproduction du programme interdite
- E46 : Il est impossible d'effectuer des enregistrements supplémentaires sur un disque enregistré sur d'autres appareils lorsqu'on règle "Compatibilité enr." sur "OFF". (mode +VR)
- E47 : 600 titres déjà enregistrés sur le disque dur.
- E49-E50 : L'enregistrement sur le disque dur est annulé à cause du manque d'espace disque sur le disque dur.

- La programmation différée contenant un numéro d'erreur sera supprimée une fois que l'écran d'entrée de la programmation sera affiché.

Astuces concernant l'enregistrement programmé

- S'il y a une panne de courant ou que l'appareil est débranché pendant plus de 30 secondes, les réglages de l'horloge et ceux de tous les programmes prévus seront perdus.
- Si un disque n'est pas inséré ou si un disque inséré n'est pas enregistrable (DVD-RW/-R finalisé, DVD+R finalisé, disque entièrement enregistré etc.), l'appareil effectuera l'enregistrement alternatif vers le disque dur. (Voir page 45.)
- Lorsqu'un enregistrement programmé sera terminé, l'appareil vous demandera s'il doit s'éteindre si aucune autre programmation différée n'est prévue dans les 4 minutes suivantes, excepté dans les conditions suivantes.
 - Pendant la lecture d'un disque dur ou d'un DVD.
 - Lorsque des menus ou des informations sont affichés à l'écran.
- L'appareil s'éteindra automatiquement si vous sélectionnez "Oui" ou si vous ne répondez pas dans la minute suivante.
- Lorsque l'heure de début et l'heure de fin programmées sont plus tôt que l'heure réelle, la programmation sera refusée et supprimée afin d'être recommencée.
- La langue audio sélectionnée dans le "Menu DVB" sera enregistrée pour l'enregistrement programmé d'une diffusion télévisuelle numérique.
- Il est impossible de programmer un enregistrement dont la durée est de plus de 12 heures.
- Il est interdit d'éteindre l'appareil dans les 4 minutes précédant l'heure de début programmée.
- Il est également interdit de changer de chaîne dans les 15 secondes précédant l'heure de début programmée.
- **[REC ●]** ne fonctionne pas dans les 2 minutes précédant l'heure de début programmée. Si, pendant un enregistrement, la période de 2 minutes précédant l'heure de début de l'enregistrement est atteinte, l'enregistrement en cours sera arrêté.
- La lecture d'un DVD/CD est interdite dans les 2 minutes avant l'heure de début programmée lorsque le média d'enregistrement est un DVD. Si, au cours de la lecture d'un DVD/CD, la période de 2 minutes précédant l'heure de début de l'enregistrement est atteinte, la lecture sera arrêtée.
- Si 2 programmes ou plus se superposent, "Chevauchement Enr. par Minuterie" apparaît et le programme écrasé apparaît en bleu. Pour corriger la programmation différée, consultez "Vérification, annulation ou correction des informations sur les enregistrements programmés" aux page 46.
- Si l'horaire de début est fixé plus tôt et que celui de fin est fixé plus tard que l'heure en cours, l'enregistrement débutera immédiatement dès que vous appuierez sur **[ENTER]** à l'étape 9 à la page 45.

Réglage de priorités lors de chevauchements

L'appareil enregistre des programmes en fonction de leur priorité, quand des enregistrements programmés se chevauchent.

Si l'heure de début est la même:

- L'enregistrement programmé défini en premier (PROG. 1) a la priorité.

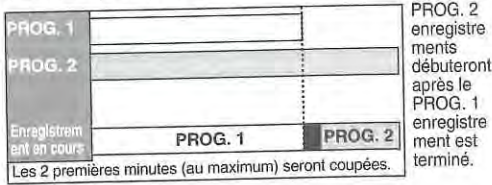

Quand l'heure de début et l'heure de fin pour chaque programme sont différentes:

- Un programme qui a une heure de début précédente a la priorité.

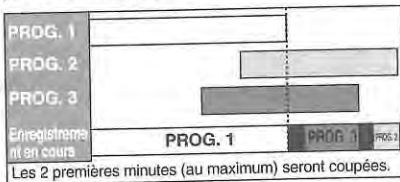

Si des enregistrements programmés se chevauchent partiellement:

- L'enregistrement programmé dont l'heure de début est la plus tôt (PROG. 2) a la priorité. PROG. 1 commencera une fois que l'enregistrement de PROG. 2 est terminé.

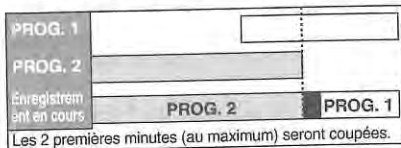

Si des enregistrements programmés se chevauchent partiellement:

- L'enregistrement programmé dont l'heure de début est la plus tôt (PROG. 1) n'est pas enregistré.

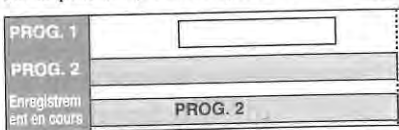

Remarques concernant l'enregistrement de DVD

- Si l'enregistrement programmé de deux programmes se chevauchent, ou que l'heure de fin d'un programme et que l'heure de début d'un autre sont les mêmes, les 2 premières minutes (au maximum) du programme suivant seront coupées.

Si l'heure de fin du programme qui est en train d'être enregistré et que l'heure de début du programme suivant sont les mêmes:

- Le début du PROG. 2 risque d'être coupé.

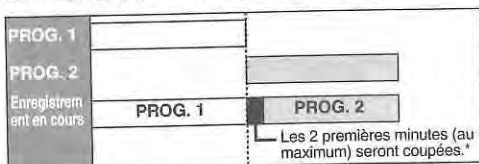

* Si la coupure excède 3 minutes, le numéro d'erreur "E40" apparaîtra dans la liste des "Programm. par minuterie".

Enregistrement Programmé (EPG)



Avec le système EPG, vous pouvez programmer l'enregistrement des chaînes DVB beaucoup plus facilement. Vous pouvez seulement choisir un programme et à entrer la sélection.

1 Pendant l'affichage d'un programme DVB, appuyez sur [GUIDE].

La liste des programmes DVB s'affiche.

par ex.) Mode hebdomadaire

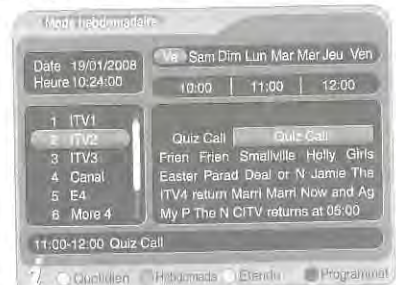

Appuyez sur [ROUGE] ou [VERT] pour changer "Mode quotidien" ou "Mode hebdomadaire".

2 Sélectionnez le programme voulu en utilisant le [▲ / ▼ / ◀ / ▶], puis appuyez sur [ENTER] ou [BLEU].

3 Réglez "Fin", "Enr. s/", "Mode" et "STTL" en utilisant [▲ / ▼ / ◀ / ▶], puis appuyez sur [ENTER].

Remarque

- L'enregistrement express EPG s'arrêtera si le diffuseur envoie la fin du programme EPG ou si vous appuyez sur [■ STOP] sur le panneau avant ou si vous appuyez sur [STOP ■] pendant 2 secondes sur la télécommande.

Liaison par Satellite



Vous pouvez régler l'appareil pour débiter l'enregistrement dès qu'il détectera le signal Péritel provenant d'un syntoniseur externe.

Préparation à l'enregistrement programmé avec liaison par satellite:

[Préparation du syntoniseur externe]

- Le syntoniseur externe doit être équipé d'une fonction de programmation quelconque. En utilisant la fonction de programmation du syntoniseur, réglez-le de façon à ce qu'il s'allume à l'heure à laquelle vous souhaitez débiter l'enregistrement, et qu'il s'éteigne à l'heure à laquelle vous voulez qu'il se termine. (reportez-vous au manuel du syntoniseur pour savoir comment régler la minuterie.)
- Assurez-vous de bien éteindre le syntoniseur externe après avoir terminé les réglages.

[Préparation de cet appareil]

- Veillez à sélectionner le mode d'enregistrement voulu à l'avance.

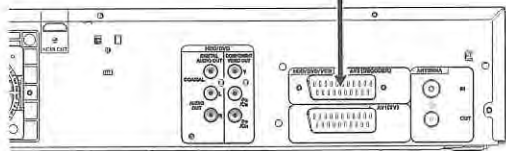
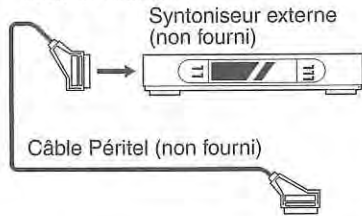

1 En mode stop, appuyez sur [HDD] puis sélectionnez le mode d'enregistrement sur disque dur en utilisant [REC MODE].

2 Appuyez sur [SAT.LINK].

- "Sat" apparaît à l'écran du panneau avant et l'appareil passe en mode de veille de liaison par satellite.

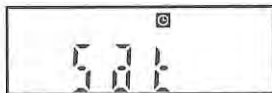

Pour annuler la fonction de liaison par satellite alors qu'il est en mode de veille:

Appuyez sur [I/⏻ ON/STANDBY] ou sur [SAT.LINK] pour allumer l'appareil.

Pour annuler la fonction de liaison par satellite alors qu'il est en mode de veille:

Appuyez sur [■ STOP] sur le panneau avant de l'appareil, ou maintenez [STOP ■] enfoncé pendant 2 secondes sur la télécommande.

Remarque

- L'image enregistrée sera déformée si le signal de protection contre la copie est détecté pendant l'enregistrement programmé en liaison par satellite.
- La fonction [SAT.LINK] ne fonctionne pas dans les circonstances suivantes:
 - Les menus de réglage sont affichés.
 - Le menu "Programm. par minuterie" s'affiche.
 - La liste des titres ou une liste de fichiers est affichée.
- Les exemples ci-dessous illustrent ce qui se produit lorsqu'un enregistrement programmé normal et qu'un enregistrement programmé en liaison par satellite se chevauchent.

	Exemple 1
Enregistrement programmé	
Liaison par satellite	
Enregistrement en cours	

	Exemple 2
Enregistrement programmé	
Liaison par satellite	
Enregistrement en cours	

	Exemple 3
Enregistrement programmé	
Liaison par satellite	
Enregistrement en cours	

Réglages des Équipements Externes

Système des couleurs vidéo

Lorsque vous enregistrez à partir d'un équipement externe ou lorsque vous copiez une cassette vidéo sur un disque DVD, vous pouvez régler le format sur Auto, PAL ou SECAM.

- 1 En mode stop, appuyez sur [SETUP]. Sélectionnez "Réglages généraux" en utilisant le [▲ / ▼], puis appuyez sur [ENTER].
- 2 Sélectionnez "Enregistrement" en utilisant le [▲ / ▼], puis appuyez sur [ENTER].
- 3 Sélectionnez "Système de couleurs vidéo" en utilisant le [▲ / ▼], puis appuyez sur [ENTER].
- 4 Sélectionnez "Auto", "PAL" ou "SECAM" en utilisant le [▲ / ▼], puis appuyez sur [ENTER].

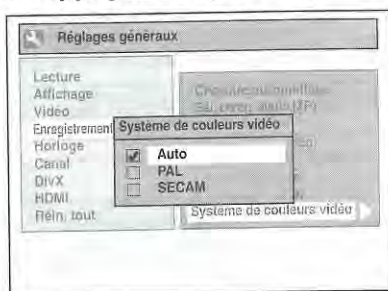

- Auto : Le système des couleurs vidéo sera automatiquement réglé selon le matériel d'enregistrement.
- PAL : Le système des couleurs vidéo sera réglé sur PAL.
- SECAM: Le système des couleurs vidéo sera réglé sur SECAM.

5 Appuyez sur [SETUP] pour sortir.

Remarque

- Pendant l'enregistrement, un signal autre que PAL ou SECAM est détecté: un message d'erreur s'affiche à l'écran et l'enregistrement entre en pause. L'enregistrement reprendra quand un signal PAL ou SECAM sera détecté.

Enregistrement à partir d'un équipement externe



Avant d'enregistrer quelque chose à partir d'un équipement externe, reportez-vous à la page voir page 22 pour les informations relatives aux branchements.

- 1 Allumez le téléviseur et l'appareil, et sélectionnez l'entrée à laquelle le téléviseur est relié à l'appareil.
Si vous enregistrez sur le disque dur, appuyez sur [HDD].
Si vous enregistrez sur un disque, appuyez sur [DVD] et insérez un disque enregistrable.
Si vous enregistrez sur une cassette vidéo, appuyez sur [VCR] et insérez une cassette enregistrable.
- 2 Choisissez l'entrée sur laquelle l'équipement externe est connecté (AV1, AV2, ou AV3).
Pour utiliser les prises d'entrée situées à l'arrière de l'appareil, sélectionnez la position "AV1" ou "AV2" en appuyant sur [INPUT SELECT ->] ou sur [PROG. ^ / v].
Pour utiliser les prises d'entrée situées à l'avant de l'appareil, sélectionnez la position "AV3" en appuyant sur [INPUT SELECT ->] ou sur [PROG. ^ / v].
- 3 Sélectionnez un mode d'enregistrement en utilisant [REC MODE]. (Voir page 37.)
- 4 Appuyez sur [● REC] sur l'appareil pour démarrer l'enregistrement.
- 5 Appuyez sur le bouton [PLAY] du composant externe.
- 6 Appuyez sur [■ STOP] (HDD/DVD) ou [▲ / ■ EJECT/STOP] (VHS) sur l'appareil pour arrêter l'enregistrement.

Remarque

- Pendant l'enregistrement, une pause survient lorsqu'un signal autre que PAL ou SECAM est détecté. (Voir "Système des couleurs vidéo" de cette page pour en savoir plus.)
- Si l'équipement externe est raccordé à AV2, l'image de l'équipement externe sera reproduite en sortie, sauf pendant la lecture du DVD sur cet appareil. Eteignez l'équipement externe ou appuyez sur [DISPLAY] pour reproduire l'image en sortie sur cet appareil.

Informations Concernant le Repiquage DV

Cette fonction vous aide à repiquer facilement le contenu du DVC (caméscope numérique) vers HDD, DVD ou VHS. (Voir page 94 pour "Repiquage DVC vers VHS".)

Vous pouvez contrôler les opérations de base du DVC à partir de la télécommande de cet appareil si le DVC est en mode vidéo.

Guide sur la DV et les écrans d'affichage

- 1 Reliez votre DVC à la prise DV input située sur le panneau avant en utilisant un câble DV. (utilisez le câble DV qui possède une entrée jack à 4 broches et qui est conforme aux normes IEEE 1394.)
- 2 Appuyez plusieurs fois de suite sur [INPUT SELECT \rightarrow] pour sélectionner la chaîne d'entrée externe appropriée pour la prise DV input (AV4).
- 3 Appuyez sur [DISPLAY] pour afficher les informations DVC à l'écran.

Lorsque le DVC est en mode vidéo...

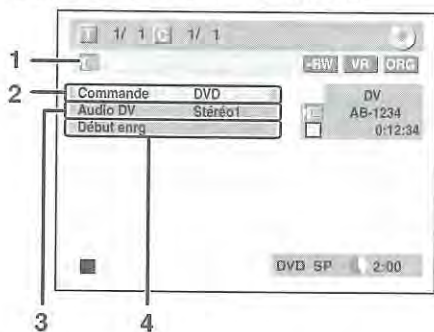

Lorsque le DVC est en mode caméra...

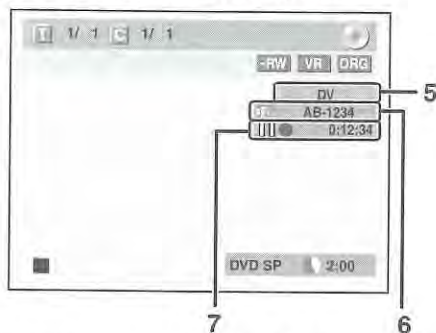

Le menu change selon le mode du DVC. Changez de mode sur le DVC pour passer en mode vidéo afin d'obtenir des informations sur le repiquage.

Les instructions suivantes s'appliquent aux opérations utilisant la télécommande de cet appareil.

1 Icône DV

2 Témoin d'appareil en service

- Lorsque "Commande" est mis en évidence, appuyez sur [ENTER] pour afficher les périphériques qu'il est possible de contrôler avec la télécommande de cet appareil. Sélectionnez le périphérique que vous souhaitez faire fonctionner en utilisant [▲ / ▼], puis appuyez sur [ENTER].
- Sélectionnez "HDD" / "DVD" pour commander cet appareil avec la télécommande de cet appareil.
- Sélectionnez "DVC" pour commander votre DVC avec la télécommande de cet appareil.

3 Mode d'enregistrement audio

- "Audio DV" peut être changé. "Audio DV" étant sélectionné, appuyez sur [ENTER] pour afficher le menu "Audio DV". Sélectionnez le mode audio que vous souhaitez émettre en utilisant [▲ / ▼], puis appuyez sur [ENTER].
- Sélectionnez "Stéréo1" pour repiquer le son stéréo.
- Sélectionnez "Stéréo2" pour repiquer le son qui a été ajouté après l'enregistrement.
- Sélectionnez "Mixage" pour repiquer les sons stereo1 et stereo2.

4 Menu Commande

- "Début enreg" ou "Pause enreg" apparaîtra.

5 Chaîne d'entrée externe

6 Nom de produit de votre DVC

- Si l'appareil ne peut pas reconnaître le signal d'entrée en provenance du DVC ou s'il s'agit d'un produit qui ne connaît pas, "Appar. abs" ou "*****" apparaîtra à la place.

7 État du fonctionnement actuel et du compteur

Signification de chaque icône (les icônes disponibles peuvent varier selon le DVC):

- Le DVC est en mode stop.
- Le DVC est en mode lecture.
- Le DVC est en mode pause.
- Le DVC est en avance rapide. (vitesse standard)
- Le DVC est en avance rapide. (plus rapide que ci-dessus)
- Le DVC est en avance rapide. (plus rapide que ci-dessus)
- Le DVC est en avance lente. (vitesse standard)
- Le DVC est en avance lente. (plus rapide que ci-dessus)
- Le DVC est en avance lente. (plus rapide que ci-dessus)
- Le DVC est en avance rapide. (en mode stop)
- Le DVC est en retour arrière rapide. (en mode stop)
- Le DVC est en retour arrière rapide. (vitesse standard)
- Le DVC est en retour arrière rapide. (plus rapide que ci-dessus)
- Le DVC est en retour arrière rapide. (plus rapide que ci-dessus)
- Le DVC est en lecture arrière lente.
- Le DVC effectue en enregistrement.
- Le DVC est en mode pause d'enregistrement.

Veuillez lire également la notice d'utilisation de votre DVC pour de plus amples informations.

Repiquage DVC vers Disque dur ou DVD



Avant d'enregistrer à partir d'un DVC, voir page 22 pour les instructions de branchements. (Voir page 94 pour Repiquage DVC vers VHS.)

Préparation pour le repiquage DV (DVC vers disque dur):

- Assurez-vous que le DVC est en mode vidéo.

Préparation pour le repiquage DV (DVC vers DVD):

- Insérez un DVD enregistrable.
- Assurez-vous que le DVC est en mode vidéo.

Si vous effectuez un repiquage vers le disque dur, appuyez d'abord sur [HDD].
Si vous effectuez un repiquage sur un disque, appuyez d'abord sur [DVD].

- 1 Sélectionnez la chaîne "DV" en utilisant [INPUT SELECT \rightarrow] ou [PROG. \wedge / \vee].



- 2 Appuyez sur [REC MODE] pour sélectionner le mode d'enregistrement. (Voir page 37.)
- 3 Appuyez sur [DISPLAY].
- 4 Lorsque "Commande" est mis en évidence, appuyez sur [ENTER] pour afficher les périphériques qu'il est possible de contrôler avec la télécommande de cet appareil. Sélectionnez "DVC" en utilisant le [\blacktriangle / \blacktriangledown], puis appuyez sur [ENTER]. (par ex.) repiquage DVC vers DVD

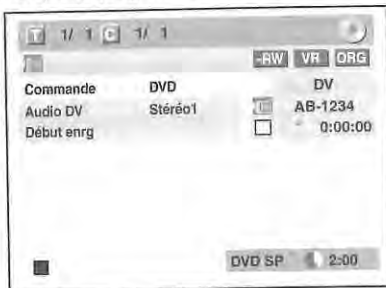

Vous pouvez maintenant faire fonctionner votre DVC avec la télécommande de cet appareil.

- 5 Appuyez sur [PLAY \blacktriangleright] pour commencer la lecture sur le DVC, et recherchez le point à partir duquel vous souhaitez commencer le repiquage.

Appuyez sur [STOP \blacksquare] lorsque vous arrivez au point de départ voulu.

- 6 Sélectionnez "Début enrgr" en utilisant le [\blacktriangle / \blacktriangledown], puis appuyez sur [ENTER].

Le repiquage va commencer.

Pour arrêter le repiquage;

- 1 Sélectionnez "Commande" en utilisant le [\blacktriangle / \blacktriangledown], puis appuyez sur [ENTER].
- 2 Sélectionnez "HDD" ou "DVD" en utilisant [\blacktriangle / \blacktriangledown] (selon le composant d'enregistrement que vous utilisez), puis appuyez sur [ENTER].
- 3 Appuyez sur [STOP \blacksquare].

Remarque

- La cassette se rembobinera pendant quelques secondes lorsque vous appuierez sur [ENTER] à l'étape 6 de sorte que le repiquage commencera exactement là où vous appuyez sur [PAUSE \parallel] au lieu [STOP \blacksquare] à l'étape 5.
- L'appareil n'envoie pas signal de sortie vers le DVC.
- Pour un fonctionnement correct, connectez le DVC directement sur l'appareil. Ne reliez pas cet appareil au DVC par l'intermédiaire d'un autre appareil.
- Ne connectez pas plus d'un DVC.
- Cet appareil ne peut accepter que les DVC. Les autres appareils DV tels que les boîtiers câble ou satellite ou les magnétoscopes D-VHS ne peuvent pas être reconnus.
- Si aucun signal vidéo n'est détecté en provenance du DVC pendant le repiquage du DVC vers le disque dur ou le DVD, l'enregistrement sera mis en pause et "●" clignotera sur l'écran du téléviseur. L'enregistrement reprendra lorsque l'appareil détectera de nouveau le signal vidéo.
- Lorsque le DVC est en mode caméra, reportez-vous à "Guide sur la DV et les écrans d'affichage" aux page 51.
- La date et l'heure et les données mémoire de la cassette ne seront pas enregistrées.
- Les images avec un signal de protection contre la copie ne peuvent pas être enregistrées.
- Un connecteur DV est un connecteur qui peut utiliser le mode de transmission conformément aux normes IEEE 1394 appelées "Fire Wire". Il sert d'interface pour relier l'ordinateur et des périphériques tels que "i.LINK" (marque déposée de SONY). Il permet le repiquage numérique entre des périphériques DV avec une dégradation minime.
- Vous ne pouvez pas effectuer un repiquage à partir du DVC vers le disque dur et le DVD en même temps.

Informations Concernant le Repiquage

Vous pouvez copier un disque dur ou un DVD sur une cassette vidéo ou copier une cassette vidéo vers un disque dur ou un DVD. Cette fonction ne pourra être exécutée que si le DVD ou la cassette vidéo n'est pas protégée par des droits de copyright.

Avant de repiquer, préparez l'enregistrement sur le disque DVD-RW / R ou DVD+RW / +R ou sur la cassette vidéo. Voir pages 37 à 38 (HDD / DVD) ou page 93 (VHS).

Différence entre "Copie" et "Déplacement":

- Copie** : Après avoir repiqué le programme, le programme original reste au même endroit.
- Déplacement** : Après avoir repiqué le programme, le programme original ne reste pas au même endroit.

Direction possible de repiquage pour programme copiable une seule fois:

De	Vers	
Disque dur (Interne)	DVD-RW (VR) (CPRM-compatible)	○ ^{1,2}
	DVD-RW (VR) (Non CPRM-compatible)	×
	DVD-RW (Vidéo)	×
	DVD-R / +RW / +R	×
	Cassette vidéo	○ ²
DVD-RW (VR)	Disque dur (interne)	×
	Cassette vidéo	○ ²
Cassette vidéo	Disque dur (interne)	○
	DVD-RW (VR) (CPRM-compatible)	○ ²
	DVD-RW (VR) (Non CPRM-compatible)	×
	DVD-R / +RW / +R	×

○: Disponible

×: Non disponible

*1 Le programme (enregistré) est déplacé. (il sera supprimé sur le disque dur.)

*2 Vous ne pourrez pas repiquer le programme enregistré vers le disque dur ou un DVD-RW une autre fois. (un signal de contrôle de copie sera enregistré sur la cassette vidéo.) (voir page 37 pour les détails relatifs au CPRM.)

Guide de l'affichage du menu Repiquage

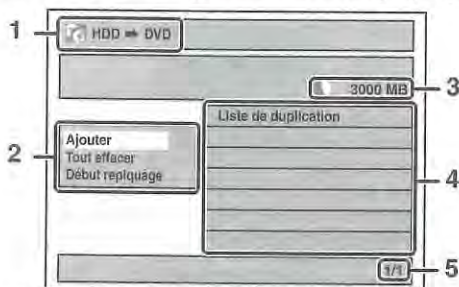

- 1 Sens de repiquage
- 2 Menu Repiquage
- 3 Espace enregistrable libre
- 4 Liste de repiquage
- 5 Numéro de la page actuelle/nombre total de pages

Mode d'enregistrement pour le repiquage

"Elevé"

Cet appareil est compatible avec le repiquage à haute vitesse du disque dur vers un DVD ou d'un disque DVD-RW en mode VR vers un disque dur.

Avec le repiquage à haute vitesse, vous pouvez repiquer un titre bien plus rapidement que la vitesse normale sans altérer la qualité de l'image et du son (par ex., si vous repiquez un titre enregistré en mode SLP sur un DVD-R ou un DVD+R, la vitesse de repiquage sera 32 fois supérieure à la vitesse normale). Pour effectuer le repiquage à haute vitesse, réglez le mode d'enregistrement sur "Elevé".

- La durée du repiquage à haute vitesse varie selon le mode d'enregistrement ou la quantité de titres.
- Le repiquage à haute vitesse n'est pas disponible dans les cas suivants:
 - le mode d'enregistrement est réglé sur une autre valeur que "Elevé".
 - repiquage d'un disque DVD-RW/-R ou DVD+RW/+R en mode vidéo vers le disque dur.
 - il n'y a pas suffisamment d'espace sur le disque.
 - repiquer un titre enregistré en mode EP ou SLP vers des disques DVD+RW / +R.
- Le repiquage à haute vitesse d'un titre sur disque dur contenant des caractéristiques audio bilingues n'est offert que pour les disques DVD-RW en mode VR.

"Auto"

Lorsque "Auto" est sélectionné comme mode d'enregistrement, l'appareil calcule le temps disponible sur le disque et sélectionne automatiquement le meilleur mode d'enregistrement disponible.

- L'enregistrement risque d'être coupé lorsque l'espace d'enregistrement disponible sur le disque est trop limité.

Remarque

- Pendant le repiquage normal, vous pouvez regarder l'image du titre en train d'être repiqué (il n'est pas possible de modifier la partie audio). Toutefois, pendant le repiquage à haute vitesse, l'image n'apparaît pas.
- Lorsque vous repiquez un titre du disque dur comportant des données audio bilingues vers un DVD-RW/-R ou DVD+RW / +R, sélectionnez le format audio approprié dans le menu "Enr. audio bilingue". Se reporter à "Réglage de l'enregistrement audio bilingue" aux page 42.
- Pour repiquer un DVD enregistré selon la norme NTSC, réglez le "Système TV" sur "PAL". Se reporter à "9. Système TV" à la 89.
- Si vous arrêtez le repiquage en cours de route, le contenu sera repiqué jusqu'au point où vous avez arrêté le repiquage (sauf pour le repiquage à haute vitesse). Avec le repiquage à haute vitesse, rien ne sera repiqué si vous arrêtez en cours de route.
- Pour arrêter le repiquage en cours, appuyez sur [■ STOP] (pour HDD à DVD, DVD à HDD et VHS à HDD/DVD) ou [▲ / ■ EJECT/STOP] (pour HDD/DVD à VHS) sur le panneau avant ou appuyez sur [STOP ■] sur la télécommande pendant deux secondes. Si vous interrompez le repiquage à haute vitesse ou celui des programmes à reproduction unique, un message de confirmation s'affiche. Sélectionnez "Oui" en utilisant [▲ / ▼], puis appuyez sur [ENTER] pour poursuivre.

Autres modes d'enregistrement

Reportez-vous à la page 37 pour obtenir des informations sur les autres modes d'enregistrement.

Avant de commencer un repiquage

HDD vers DVD / DVD vers HDD

Vous pouvez copier le contenu entre disque dur et DVD.

Restriction (DVD vers disque dur):

- Si un signal de contrôle de copie est détecté en cours de repiquage, le repiquage est suspendu.

Préparation pour le repiquage (disque dur vers DVD):

- Insérez un DVD enregistrable.

Préparation pour le repiquage (DVD vers disque dur):

- Insérez un disque à repiquer.
- Des disques repiqués avec d'autres équipements pourront peut-être ne pas repiquables.

VHS vers disque dur / DVD

Vous pouvez copier le contenu d'une cassette vidéo vers un disque dur ou un DVD.

Restriction:

- Si un signal de contrôle de copie est détecté en cours de repiquage, le repiquage est suspendu.
- Les programmes copiables une seule fois et enregistrés directement à partir d'un téléviseur peuvent être repiqués sur le disque dur et sur un DVD-RW en mode VR CPRM compatible.
- Les programmes copiables une seule fois et qui sont copiés à partir du disque dur ou d'un DVD vers une cassette vidéo ne peuvent plus être repiqués de la cassette vidéo vers le disque dur ou un DVD.

Restriction (VHS vers disque dur):

- Dans le repiquage d'une cassette VHS vers le disque dur, l'appareil reconnaît le temps restant du disque dur comme durée de repiquage. La durée maximale possible est de 12 heures.

Restriction (VHS vers DVD):

- Vous ne pouvez pas repiquer vers des DVD finalisés en mode vidéo.
- Vous ne pouvez pas repiquer vers des DVD protégés en mode VR.

Préparation pour le repiquage:

- Insérez une cassette vidéo à repiquer.

Préparation pour le repiquage (VHS vers disque dur):

- Assurez-vous d'avoir suffisamment d'espace sur votre disque dur.

Préparation pour le repiquage (VHS vers DVD):

- Insérez un DVD enregistrable.
- Assurez-vous d'avoir suffisamment d'espace sur le DVD.

Disque dur / DVD vers VHS

Vous pouvez repiquer le contenu du disque dur ou du DVD vers une cassette vidéo.

Restriction:

- Si un signal de contrôle de copie est détecté en cours de repiquage, le repiquage est suspendu.

Restriction (DVD vers VHS):

- Le contenu de disques DVD créé sur cet appareil peut être repiqué. D'autres disques pourraient ne pas être repiquables.

Préparation pour le repiquage:

- Insérez une cassette vidéo enregistrable avec un languette de sécurité intacte.
- Assurez-vous que la cassette vidéo a suffisamment d'espace pour enregistrer le contenu.

Préparation pour le repiquage (DVD vers VHS):

- Insérez un disque à repiquer.

Repiquage express



Vous pouvez commencer le repiquage immédiatement avec une seule commande.

Repiquage express entre disque dur et DVD



Si vous repiquez un titre dans le disque dur, appuyez d'abord sur [HDD].

Si vous repiquez un titre sur un disque, appuyez d'abord sur [DVD].

Pendant la lecture du titre que vous voulez repiquer, appuyez sur [DUBBING].

Si vous effectuez une lecture sur le disque dur, le repiquage du disque dur vers le DVD commencera immédiatement.

Si vous effectuez une lecture d'un DVD, le repiquage du DVD vers le disque dur commencera immédiatement.

(disque dur vers DVD uniquement)

Pendant la lecture du titre que vous voulez repiquer, appuyez sur [DUBBING HDD > DVD] sur le panneau avant. Le repiquage du disque dur vers un DVD commencera immédiatement.

Pour arrêter le repiquage en cours:

Appuyez sur [STOP] sur le panneau avant. Appuyez sur [STOP] pendant 2 secondes sur la télécommande.

Remarque

- Pendant un repiquage d'un DVD vers le disque dur, seule l'option de repiquage express sera disponible pour un DVD-R finalisé, un DVD-RW en mode vidéo ou un DVD+R.
- Le repiquage commencera à partir du début du titre en cours de lecture.
- L'appareil ne repiquera que le titre en cours de lecture.
- Si le titre était en mode arrêt/reprise, le repiquage commencera à partir du début et jusqu'à la fin du titre en arrêt/reprise.
- Pendant le repiquage du disque dur vers un DVD ou d'un DVDRW en mode VD vers le disque dur, le mode d'enregistrement sera réglé automatiquement sur "Elevé" quelles que soient les conditions rencontrées. (Voir page 53.)
- Si le repiquage haute vitesse n'est pas disponible, le titre sera repiqué en vitesse normale avec son propre mode d'enregistrement.
- Si le titre est enregistré sur un magnétoscope à DVD d'une autre marque, il sera repiqué à vitesse normale avec le mode d'enregistrement que vous avez spécifié avec [REC MODE].
- S'il n'y a plus assez d'espace sur le disque pour repiquage à vitesse haute ou normale avec le mode d'enregistrement du titre, celui-ci sera repiqué à vitesse normale en mode "Auto". S'il n'a plus assez d'espace sur le disque pour repiquage à vitesse normale en mode SLP, le titre peut être repiqué à vitesse normale en mode SLP jusqu'à ce que l'espace sur le disque soit épuisé.
- Si vous appuyez sur [DUBBING HDD > DVD] sur le panneau avant en mode stop sans sélectionner aucun titre, l'appareil commencera le repiquage à partir du dernier titre dans la liste originale ou la liste de lecture. Il commencera à enregistrer le titre de la liste originale si celle-ci était la dernière liste sélectionnée. Il commencera à enregistrer le titre de la liste de lecture si celle-ci était la dernière liste sélectionnée.

Repiquage express d'une cassette VHS vers un DVD



Si vous repiquez un titre dans la cassette vidéo, appuyez d'abord sur [VCR].

- 1 Appuyez sur [PLAY ►] pour commencer la lecture de la cassette vidéo que vous souhaitez repiquer.
- 2 Appuyez sur [STOP ■] ou [PAUSE II] là où vous souhaitez commencer le repiquage.
- 3 Appuyez sur [DUBBING VCR > DVD] sur le panneau avant.

Le repiquage commencera de ce point et jusqu'à la fin.

Pour arrêter le repiquage en cours:

Appuyez sur [■ STOP] sur le panneau avant.

Appuyez sur [STOP ■] pendant 2 secondes sur la télécommande.

Remarque

- Lorsque le repiquage commence, l'image vidéo pourrait être déformée à cause de la fonction de poursuite numérique. Ceci n'est pas un dysfonctionnement. Procédez à une lecture de la cassette vidéo jusqu'à ce que l'image se rétablisse et commencez alors le repiquage.
- Le repiquage prend autant de temps que la lecture.

Repiquage d'un titre entre disque dur et DVD



Cette fonction vous permet de sélectionner un titre spécifique dans la liste des titres pour le repiquage.



Si vous repiquez un titre dans le disque dur, appuyez d'abord sur [HDD].

Si vous repiquez un titre sur un disque, appuyez d'abord sur [DVD].

- 1 Appuyez sur [TOP MENU].
- 2 Sélectionnez un titre à repiquer en utilisant [▲ / ▼ / ◀ / ▶], puis appuyez sur [ENTER].
- 3 Sélectionnez "Duplication" en utilisant le [▲ / ▼], puis appuyez sur [ENTER].
par ex.) disque dur original

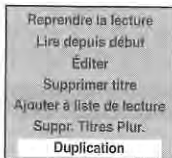

- 4 Sélectionnez "Oui" en utilisant le [▲ / ▼], puis appuyez sur [ENTER].

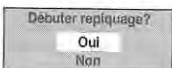

Le repiquage du titre sélectionné commence.

Pour arrêter le repiquage en cours:

Appuyez sur [■ STOP] sur le panneau avant.

Appuyez sur [STOP ■] pendant 2 secondes sur la télécommande.

Repiquage du titre sélectionné



- 1 En mode stop, appuyez sur [SETUP].
- 2 Sélectionnez "Duplication" en utilisant le [▲ / ▼], puis appuyez sur [ENTER].

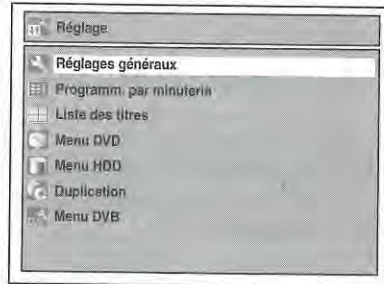

HDD vers DVD / DVD vers HDD



- 3 **HDD → DVD**
Sélectionnez "HDD → DVD" en utilisant le [▲ / ▼], puis appuyez sur [ENTER].
DVD → HDD
Sélectionnez "DVD → HDD" en utilisant le [▲ / ▼], puis appuyez sur [ENTER].
par ex.) HDD → DVD

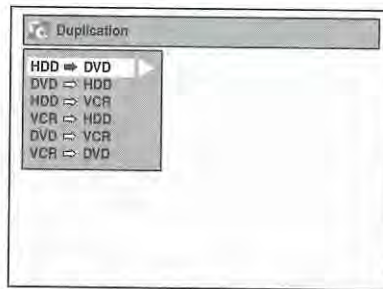

- 4 Sélectionnez "Ajouter" en utilisant le [▲ / ▼], puis appuyez sur [ENTER].

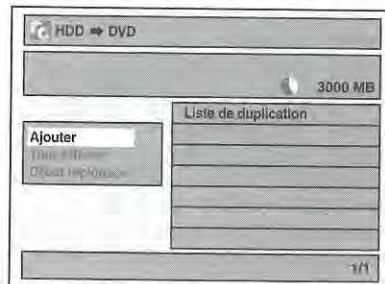

- Si vous avez enregistré auparavant des repiquages, ils seront listés sur la liste des titres de repiquage.

5 Sélectionnez un titre souhaité en utilisant [▲ / ▼ / ◀ / ▶], puis appuyez sur [ENTER].

par ex.) disque dur

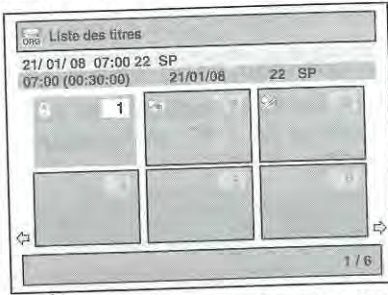

Le titre est maintenant enregistré dans la liste de repiquage.

6 Répétez les étapes 4 à 5 jusqu'à ce que vous ayez enregistré tous les titres à repiquer.

par ex.) HDD → DVD

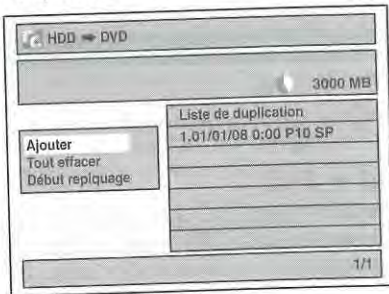

Pour supprimer un titre:

- 1 Allez dans la liste de repiquage, puis sélectionnez un titre en utilisant [▲ / ▼]. Appuyez ensuite sur [ENTER].
- 2 Sélectionnez "Supprimer" en utilisant le [▲ / ▼], puis appuyez sur [ENTER].
- 3 Sélectionnez "Oui" en utilisant le [▲ / ▼], puis appuyez sur [ENTER].

Pour déplacer un titre:

- 1 Allez dans la liste de repiquage, puis sélectionnez un titre en utilisant [▲ / ▼]. Appuyez ensuite sur [ENTER].
- 2 Sélectionnez "Déplacer" en utilisant le [▲ / ▼], puis appuyez sur [ENTER].
- 3 Sélectionnez le point d'insertion voulu en utilisant le [▲ / ▼], puis appuyez sur [ENTER].

Pour effacer tous les titres de la liste des titres de repiquage:

- 1 Sélectionnez "Tout effacer" dans le menu repiquage en utilisant [▲ / ▼], puis appuyez sur [ENTER].
- 2 Sélectionnez "Oui" en utilisant le [▲ / ▼], puis appuyez sur [ENTER]. Un message final de confirmation apparaît.
- 3 Sélectionnez "Oui" en utilisant le [▲ / ▼], puis appuyez sur [ENTER].

• Pour passer du menu repiquage à la liste de repiquage, utilisez [◀ / ▶].

7 Après avoir ajouté tous les titres que vous désirez, sélectionnez "Début repiquage" dans le menu repiquage en utilisant [▲ / ▼], puis appuyez sur [ENTER].

8 Sélectionnez un mode d'enregistrement voulu en utilisant [◀ / ▶], puis appuyez sur [ENTER].
par ex.) HDD → DVD

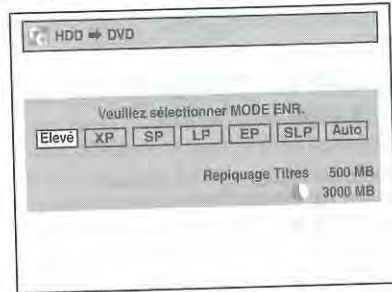

Un message de confirmation s'affiche.

- Selon le sens du repiquage, le mode d'enregistrement disponible varie.
- Pour un repiquage du disque dur vers le DVD, vous pouvez sélectionner "Elevé" pour effectuer le repiquage à haute vitesse (reportez-vous à "Mode d'enregistrement pour le repiquage" aux page 53 pour d'informations).

9 Sélectionnez "Oui" en utilisant le [▲ / ▼], puis appuyez sur [ENTER].

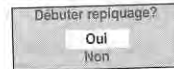

Si le repiquage continue lorsque l'enregistrement programmé commence, l'écran suivant se présente.

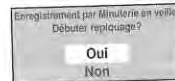

Le repiquage commence.

- La préparation du repiquage peut prendre un certain temps.

Pour arrêter le repiquage en cours:

Appuyez sur [■ STOP] sur le panneau avant. Appuyez sur [STOP ■] pendant 2 secondes sur la télécommande.

Remarque

- La fonction de changement de mode n'est disponible qu'entre le disque dur et le DVD pendant le repiquage d'une cassette vidéo vers un DVD ou un disque dur.
- Le repiquage sera annulé 2 minutes avant de commencer l'enregistrement programmé.

VHS vers disque dur / DVD

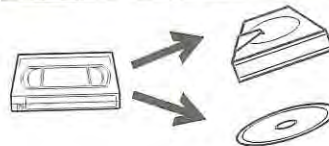

3 VHS → HDD

Sélectionnez "VCR → HDD" en utilisant le [▲ / ▼], puis appuyez sur [ENTER].

VHS → DVD

Sélectionnez "VCR → DVD" en utilisant le [▲ / ▼], puis appuyez sur [ENTER].

par ex.) VCR → HDD

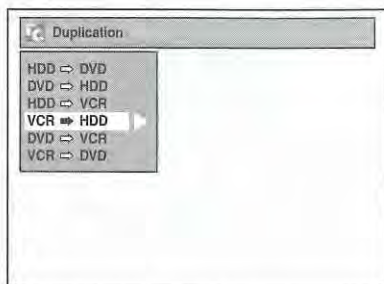

4 Sélectionnez un mode d'enregistrement voulu en utilisant [▲ / ▼], puis appuyez sur [ENTER].

par ex.) VCR → HDD

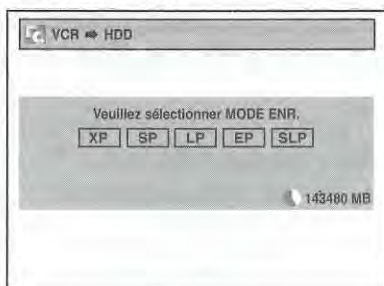

Un message de confirmation s'affiche.

5 Sélectionnez "Oui" en utilisant le [▲ / ▼], puis appuyez sur [ENTER].

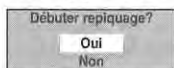

Si le repiquage continue lorsque l'enregistrement programmé commence, l'écran suivant se présente.

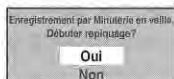

Le repiquage commence.

- La préparation du repiquage peut prendre un certain temps.

Pour arrêter le repiquage en cours:

Appuyez sur [■ STOP] sur le panneau avant. Appuyez sur [STOP ■] pendant 2 secondes sur la télécommande.

Remarque

- Le repiquage commencera au point où la cassette s'est arrêtée.
- Après avoir commencé le repiquage, l'image pourrait être déformée à cause de la fonction de poursuite numérique. Ceci n'est pas un dysfonctionnement. Nous vous conseillons de lire la cassette vidéo jusqu'à ce que l'image se stabilise et de définir à ce moment-là le point à partir duquel vous souhaitez commencer l'enregistrement, puis de lancer le repiquage.
- Le repiquage sera annulé 2 minutes avant de commencer l'enregistrement programmé.

Disque dur / DVD vers VHS

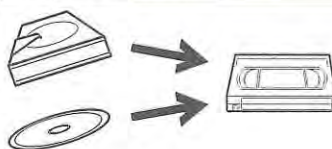

3 HDD → VHS

Sélectionnez "HDD → VCR" en utilisant le [▲ / ▼], puis appuyez sur [ENTER].

DVD → VHS

Sélectionnez "DVD → VCR" en utilisant le [▲ / ▼], puis appuyez sur [ENTER].

par ex.) HDD → VCR

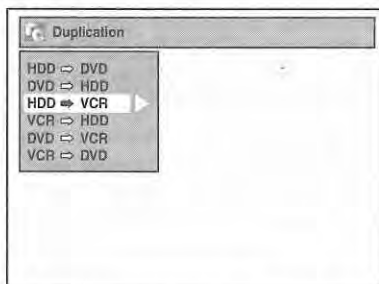

4 Sélectionnez "Ajouter" en utilisant le [▲ / ▼], puis appuyez sur [ENTER].

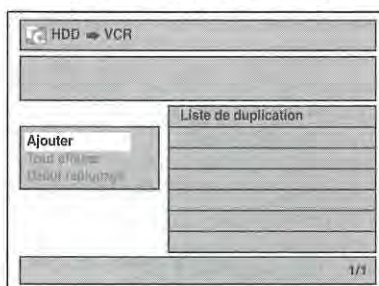

- Si vous avez enregistré auparavant des repiquages, ils seront listés sur la liste des titres de repiquage.

5 Sélectionnez un titre souhaité en utilisant [▲ / ▼ / ◀ / ▶], puis appuyez sur [ENTER].

par ex.) disque dur

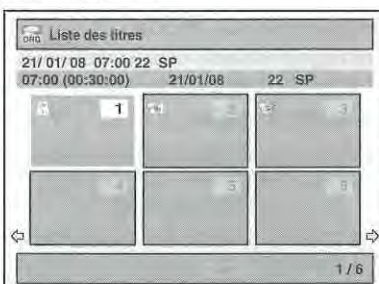

Le titre est maintenant enregistré dans la liste de repiquage.

6 Répétez les étapes 4 à 5 jusqu'à ce que vous ayez enregistré tous les titres à repiquer.

par ex.) HDD → VCR

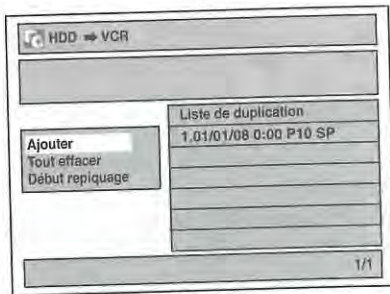

Pour supprimer un titre:

- 1 Allez dans la liste de repiquage, puis sélectionnez un titre en utilisant [▲ / ▼]. Appuyez ensuite sur [ENTER].
- 2 Sélectionnez "Supprimer" en utilisant le [▲ / ▼], puis appuyez sur [ENTER].
- 3 Sélectionnez "Oui" en utilisant le [▲ / ▼], puis appuyez sur [ENTER].

Pour déplacer un titre:

- 1 Allez dans la liste de repiquage, puis sélectionnez un titre en utilisant [▲ / ▼]. Appuyez ensuite sur [ENTER].
- 2 Sélectionnez "Déplacer" en utilisant le [▲ / ▼], puis appuyez sur [ENTER].
- 3 Sélectionnez le point d'insertion voulu en utilisant le [▲ / ▼], puis appuyez sur [ENTER].

Pour effacer tous les titres de la liste des titres de repiquage:

- 1 Sélectionnez "Tout effacer" dans le menu repiquage en utilisant [▲ / ▼], puis appuyez sur [ENTER].
 - 2 Sélectionnez "Oui" en utilisant le [▲ / ▼], puis appuyez sur [ENTER]. Un message final de confirmation apparaît.
 - 3 Sélectionnez "Oui" en utilisant le [▲ / ▼], puis appuyez sur [ENTER].
- Pour passer du menu repiquage à la liste de repiquage, utilisez [◀ / ▶].

7 Après avoir ajouté tous les titres que vous désirez, sélectionnez "Début repiquage" dans le menu repiquage en utilisant [▲ / ▼], puis appuyez sur [ENTER].

8 Sélectionnez un mode d'enregistrement voulu en utilisant [◀ / ▶], puis appuyez sur [ENTER].
par ex.) HDD → VCR

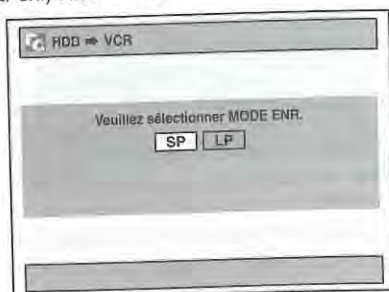

Un message de confirmation s'affiche.
• Selon le sens du repiquage, le mode d'enregistrement disponible varie.

9 Sélectionnez "Oui" en utilisant le [▲ / ▼], puis appuyez sur [ENTER].

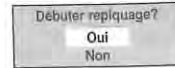

Si le repiquage continue lorsque l'enregistrement programmé commence, l'écran suivant se présente.

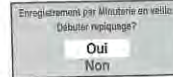

Le repiquage commence.

- La préparation du repiquage peut prendre un certain temps.

Pour arrêter le repiquage en cours:

Appuyez sur [▲ / ■ EJECT/STOP] sur le panneau avant.
Appuyez sur [STOP ■] pendant 2 secondes sur la télécommande.

Remarque

- Le repiquage sera annulé 2 minutes avant de commencer l'enregistrement programmé.

Réglage de la Protection d'un Disque



Pour éviter d'écraser, d'éditer ou d'effacer accidentellement des enregistrements, vous pouvez les protéger en utilisant le menu "Réglage".

Insérez un disque enregistrable.

- 1** En mode stop, appuyez sur [SETUP].
- 2** Sélectionnez "Menu DVD" en utilisant le [▲ / ▼], puis appuyez sur [ENTER].
- 3** Sélectionnez "Protection disque OFF → ON" en utilisant le [▲ / ▼], puis appuyez sur [ENTER].
- 4** Sélectionnez "Oui" en utilisant le [▲ / ▼], puis appuyez sur [ENTER].
Le disque est protégé.
- 5** Appuyez sur [SETUP] pour sortir.

Remarque

- Le réglage de protection de disque n'est possible que lorsqu'un disque enregistré en mode VR ou +VR est inséré.
- Vous pouvez sélectionner "Protection disque ON → OFF" quand un disque protégé est inséré.

Annulation de la protection de disque:

- Sélectionnez "Protection disque ON → OFF" à l'étape 3 puis confirmez avec "Oui".
- Si vous insérez un disque protégé par cet appareil, "Protection disque ON → OFF" apparaîtra au lieu de "OFF → ON".

Finalisation de Disques



Vous devrez finaliser des disques avant de pouvoir les lire dans d'autres appareils. La finalisation peut prendre de quelques minutes jusqu'à une heure. Plus la durée d'enregistrement sur un disque est courte, plus la finalisation prendra du temps. manipulez pas les câbles d'alimentation pendant la finalisation.

Insérez un disque enregistreur avant la finalisation.

- 1 En mode stop, appuyez sur [SETUP].**
- 2 Sélectionnez "Menu DVD" en utilisant le [▲ / ▼], puis appuyez sur [ENTER].**
- 3 Sélectionnez "Finaliser" en utilisant le [▲ / ▼], puis appuyez sur [ENTER].**
- 4 Sélectionnez "Oui" en utilisant le [▲ / ▼], puis appuyez sur [ENTER].** (par ex.) Disque DVD-RW en mode VR

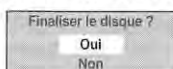

La finalisation commence.

Pour annuler la finalisation (disque DVD-RW uniquement):

A l'étape 4, appuyez sur [STOP ■]. Sélectionnez "Oui" en utilisant le [▲ / ▼], puis appuyez sur [ENTER]. La finalisation sera annulée et l'appareil passera en mode stop.



Si "⊘" apparaît quand vous appuyez sur [STOP ■], vous ne pouvez pas annuler la finalisation car celle-ci aura déjà atteint un point de non-retour dans son processus.

Si vous sélectionnez "Non" et que vous appuyez sur [ENTER] ou [RETURN] la finalisation peut reprendre.

Vous ne pouvez pas annuler la finalisation d'un disque DVD-R et DVD+RW/+R une fois que celle-ci a débuté.

5 La finalisation est terminée.

Astuce

- La finalisation d'un disque en mode Vidéo et +VR crée automatiquement un menu de titres.
- Après avoir finalisé le disque DVD+RW, vous pouvez appeler la liste de titres en appuyant sur [TOP MENU] ou appeler le menu Titre en appuyant sur [DISC MENU].
- Vous pouvez encore exécuter des tâches d'enregistrement ou d'édition même après avoir finalisé un disque DVD+RW. Après avoir finalisé un disque DVD-RW/-R ou DVD+R, vous ne pourrez ni éditer ni enregistrer quoi que ce soit d'autre sur ce disque.
- Pour supprimer la finalisation du disque, sélectionnez "Annuler Finaliser" à l'étape 3.
- Pour débloquer la fonction de finalisation sur un disque DVD+RW, effectuez un enregistrement supplémentaire sur le disque.
- Si vous ajoutez ou supprimez des chapitres, ou masquez des chapitres, sur un disque DVD+RW, vous devez finaliser le disque avant de pouvoir voir les effets sur d'autres appareils. Pour lire des disques autres que DVD+RW sur d'autres lecteurs de DVD, vous devez compléter la finalisation.

Remarque

- Si vous insérez un disque DVD-RW finalisé avec cet appareil, "Annuler Finaliser" apparaîtra au lieu de "Finaliser".
- NE coupez PAS l'alimentation pendant la finalisation. Cela pourrait causer un dysfonctionnement.

Finalisation Automatique



Vous pouvez finaliser automatiquement des disques lorsque l'espace libre arrive à saturation si vous avez configuré cette fonction dans le menu "Réglage".

- 1 En mode stop, appuyez sur [SETUP]. Sélectionnez "Réglages généraux" en utilisant le [▲ / ▼], puis appuyez sur [ENTER].**
- 2 Sélectionnez "Enregistrement" en utilisant le [▲ / ▼], puis appuyez sur [ENTER].**
- 3 Sélectionnez "Final.auto" en utilisant le [▲ / ▼], puis appuyez sur [ENTER].**
- 4 Sélectionnez "ON" en utilisant le [▲ / ▼], puis appuyez sur [ENTER].**

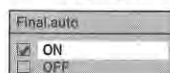

5 Appuyez sur [SETUP] pour sortir.

Remarque

- La fonction de finalisation automatique n'est possible qu'avec des disques formatés en mode VR ou avec un disque DVD+RW.

Lecture

Lecture Simple

Astuce pour la lecture du disque dur / DVD

Le contenu d'un disque dur / DVD est généralement divisé en titres. Ces titres sont parfois subdivisés en chapitres.

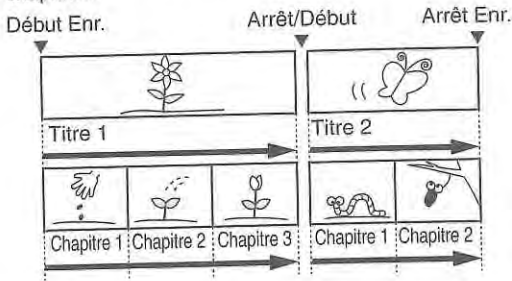

Lecture de disques durs / DVD-RW / DVD-R / DVD+RW / DVD+R



1 Appuyez sur [I/ON/STANDBY] pour allumer l'appareil.

Allumez le téléviseur et assurez-vous de sélectionner l'entrée à laquelle l'appareil est relié. Si vous effectuez une lecture sur le disque dur, appuyez tout d'abord sur [HDD], puis passez à l'étape 5.

Si vous effectuez une lecture des titres du DVD, appuyez d'abord sur [DVD].

2 Appuyez sur [OPEN/CLOSE ▲] pour ouvrir le chariot du lecteur.

3 Placez le disque dans le chariot du lecteur, face imprimée vers le haut. Assurez-vous que le disque est positionné de manière à suivre le tracé du chariot.

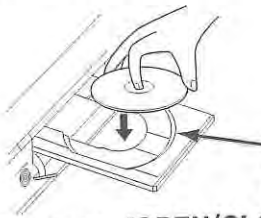

Tracé du chariot du lecteur

4 Appuyez sur [OPEN/CLOSE ▲] pour fermer le chariot du lecteur.

5 Appuyez sur [TOP MENU] pour afficher la liste des titres.

Vous pouvez passer de l'"Original" à la "Playlist" dans le disque dur ou un disque DVD-RW en mode VR en utilisant [DISC MENU].

6 Sélectionnez le titre voulu en utilisant le [▲ / ▼ / ◀ / ▶], puis appuyez sur [ENTER].

La fenêtre pop-up s'affiche.

7 Sélectionnez "Lire depuis début" en utilisant le [▲ / ▼], puis appuyez sur [ENTER].

La lecture commence.

Pour le titre sur le disque dur, vous pouvez également sélectionner "Reprendre la lecture" pour reprendre la lecture à partir des points où elle s'est arrêtée.

8 Appuyez sur [STOP ■] pour arrêter la lecture.

Pour éjecter le disque, appuyez sur [OPEN/CLOSE ▲] pour ouvrir le chariot du lecteur, puis retirez le disque. Appuyez sur [OPEN/CLOSE ▲] pour fermer le chariot du lecteur avant d'éteindre l'appareil.

Astuce

- Pour des disques DVD-R (en mode Vidéo), DVD-RW (en mode Vidéo) et DVD+R qui sont déjà finalisés, un menu de titres s'affichera à la place des vignettes.
- Après avoir finalisé le disque DVD+RW, vous pouvez appeler la liste de titres en appuyant sur [TOP MENU] ou appeler le menu Titre en appuyant sur [DISC MENU].
- Vous pouvez reprendre la lecture à l'endroit où vous vous étiez arrêté (Reprise de la lecture). Voir page 66 pour plus d'informations.
- Vous pouvez également démarrer la lecture en appuyant sur [PLAY ▶] au lieu de [ENTER] aux étapes 6 et 7.

Remarque

- Certains disques démarrent automatiquement.

Lecture d'un DVD-vidéo ou d'un CD vidéo (sans Fonction PBC)

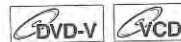

1 Suivez les étapes 1 à 4 du paragraphe "Lecture de disques durs / DVD-RW / DVD-R / DVD+RW / DVD+R".

2 Appuyez sur [PLAY ▶] pour démarrer la lecture.

La lecture commence.

Si vous lisez un DVD-Vidéo, un menu peut s'afficher.

Voir pages 64 - 65 pour en savoir plus.

3 Appuyez sur [STOP ■] pour arrêter la lecture.

Remarque

- Certains disques démarrent automatiquement.
- Pour lire un CD vidéo avec une fonction PBC, voir page 65.

Lecture de CD Audio, MP3 ou JPEG



1 Suivez les étapes 1 à 4 du paragraphe "Lecture de disques durs / DVD-RW / DVD-R / DVD+RW / DVD+R" aux page 60.

La "Liste des fichiers" apparaîtra.

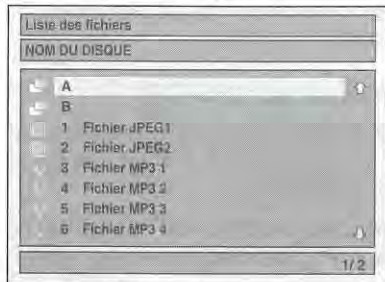

Pour sortir de la Liste des fichiers, appuyez sur [TOP MENU] ou sur [STOP ■].

Pour revenir à la Liste des fichiers, appuyez sur [TOP MENU].

2 Appuyez sur le [▲ / ▼] pour sélectionner le dossier ou la piste / le fichier que vous voulez, puis appuyez sur [ENTER].

Si vous sélectionnez une piste / un fichier :
La lecture commence.

Si vous sélectionnez un dossier :

Les fichiers contenus dans le dossier apparaissent.

Appuyez sur le [▲ / ▼] pour sélectionner le dossier voulu, puis appuyez sur [ENTER].

- Appuyez sur [PLAY ▶], [ENTER] ou sur le [▶] pour aller dans des sous-dossiers.
- Appuyez sur le [◀] ou sur [RETURN] pour revenir au dossier parent.

Conseils pour les pistes du CD Audio et pour les fichiers MP3 / JPEG :

- Les fichiers comportent l'icône [CD].
- Les pistes du CD Audio sont représentés par [CD].
- Les fichiers MP3 comportent l'icône [MP3].
La lecture commencera à partir de la piste sélectionnée et continuera en lisant les pistes suivantes.
- Les fichiers JPEG comportent l'icône [JPEG].
- L'appareil peut identifier jusqu'à 255 dossiers et jusqu'à 99 pistes / 999 fichiers.
- Les lettres du nom d'un fichier / dossier qui excèdent l'espace donné seront affichées sous la forme "...".
- Des dossiers et des pistes / fichiers illisibles peuvent être affichés, en fonction des conditions de l'enregistrement.
- Pour un fichier MP3 enregistré avec la Méthode à Débit Binaire (VBR), l'appareil risque de ne pas afficher la durée actuellement écoulée.
- S'il n'y a pas de fichiers dans le dossier, le message "Pas de fichiers" apparaîtra.
- Les fichiers ayant une haute résolution ou contenant des images JPEG grand format prendront un certain temps avant de s'afficher.

- Il est impossible de lire des fichiers JPEG progressifs (fichiers JPEG enregistrés au format progressif) sur cet appareil.
- Il est impossible de lire des fichiers JPEG de 12 Mo ou plus.

Les fichiers lus par cet appareil doivent, si possible, être enregistrés en respectant les spécifications suivantes :

[MP3]

- Fréquence d'échantillonnage : 44,1 kHz ou 48 kHz
- Débit Binaire Constant : 112 kbits/s à 320 kbits/s

[JPEG] Taille de l'image

- Dimension maximale : 6.300 x 5.100 points
- Dimension minimale : 32 x 32 points
- Capacité limite : moins de 12 Mo

Remarque

- Les fichiers MP3 ne peuvent pas être enregistrés avec un son numérique si on utilise un baladeur MiniDisc ou un lecteur de bande audio numérique.
- Les fichiers ayant une extension autre que ".mp3 (MP3)" ou ".jpg / .jpeg (JPEG)" n'apparaîtront pas dans la liste des fichiers.
- Certains dossiers ou pistes énumérés dans la Liste des fichiers ne pourront être lus en raison de leurs caractéristiques d'enregistrement.
- La Liste des fichiers ne peut afficher que 8 noms de fichiers et de dossiers à la fois.

Remarques sur JPEG :

Chaque fichier est affiché pendant 5 ou 10 secondes (réglage dans le "Panorama" aux page 73), avant de passer au suivant.

Pendant la lecture d'un fichier JPEG, appuyez sur [▶] ou [◀] pour appliquer une rotation de 90 degrés dans le sens horaire ou anti-horaire respectivement. (fonction non disponible lorsque le menu d'affichage est à l'écran.)

Lecture de DivX®



1 Suivez les étapes 1 à 4 du paragraphe "Lecture de disques durs / DVD-RW / DVD-R / DVD+RW / DVD+R" aux page 60.

La "Liste des fichiers" apparaîtra.

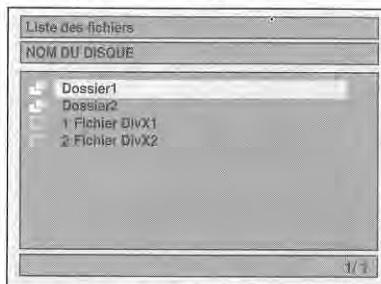

Pour sortir de la Liste des fichiers, appuyez sur [TOP MENU] ou sur [STOP ■].

Pour revenir à la Liste des fichiers, appuyez sur [TOP MENU].

2 Appuyez sur le [▲ / ▼] pour sélectionner le dossier ou le fichier que vous voulez, puis appuyez sur [ENTER].

Sous-titres du DivX®

Les sous-titres créés par l'utilisateur peuvent s'afficher pendant la lecture du DivX®.

1 Une fois le fichier DivX® sélectionné, la "Liste des Sous-titre" apparaîtra.

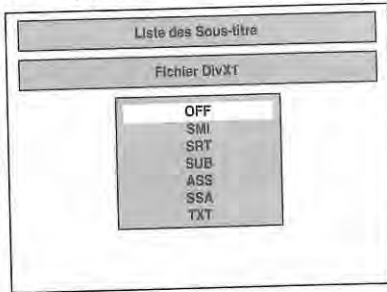

2 Sélectionnez l'extension voulue du fichier de sous-titres que vous souhaitez afficher en utilisant [▲ / ▼], puis appuyez sur [ENTER]. La lecture DivX® démarre avec les sous-titres. Les sous-titres ne peuvent pas être affichés quand le réglage est sur "OFF".

- S'il existe plus d'une extension, le choix de l'extension apparaîtra dans la "Liste des Sous-titre".

Remarque

- "DivX Sous-titre" doit être activé dans le menu DivX. (Consultez "DivX Sous-titre" à la page 91.)
- Le fichier lu et le fichier des sous-titres doivent porter le même nom.
- Le fichier lu et le fichier des sous-titres doivent se trouver dans le même dossier.
- Seuls les fichiers de sous-titre avec les extensions suivantes sont pris en charge: smi (.SMI), .srt (.SRT), .sub (.SUB), .ass (.ASS), .ssa (.SSA), .txt (.TXT). (les fichiers .sub (.SUB) et .txt (.TXT) pourraient ne pas être reconnus.)
- Les sous-titres qui dépassent la durée de lecture du fichier DivX® ne seront pas affichés.

DivX® VOD



Cet appareil vous permet de lire des fichiers qui ont été achetés ou loués par le biais de services de vidéo DivX® à la demande (VOD). Ces fichiers sont disponibles sur Internet. Lorsque vous achetez ou louez des fichiers DivX® VOD sur Internet, vous serez invités à saisir un code d'inscription. Cet élément du menu vous permet d'obtenir ce code d'inscription.

- 1 Appuyez sur [SETUP].
- 2 Sélectionnez "Réglages généraux" en utilisant le [▲ / ▼], puis appuyez sur [ENTER].
- 3 Sélectionnez "DivX" en utilisant le [▲ / ▼], puis appuyez sur [ENTER].
- 4 Sélectionnez "DivX® VOD" en utilisant le [▲ / ▼], puis appuyez sur [ENTER].

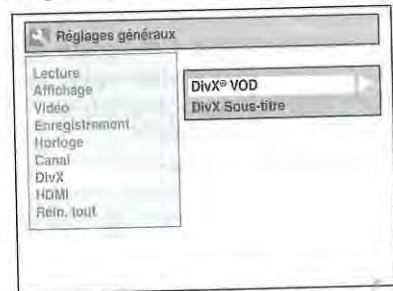

Votre code d'inscription s'affiche.



Remarque

- Un code d'inscription n'est valable que pour un seul fichier DivX® VOD.
- Vous devez d'abord télécharger le fichier sur Internet puis le lire sur cet appareil avant d'être en mesure d'obtenir un autre code.
- Vous devrez suivre cette étape à chaque fois que vous achèterez ou louerez un fichier DivX® VOD sur Internet.
- Pour obtenir plus d'informations sur DivX®, veuillez consulter <http://www.divx.com/vod>.

Les fichiers lus par cet appareil doivent, si possible, être enregistrés en respectant les spécifications suivantes:

[DivX®]

- Produit officiel DivX® Certified
- Codecs pouvant lire des fichiers au format AVI : DivX®3.x, DivX®4.x, DivX®5.x, DivX®6.x
- Taille maximale de l'image : 720 x 480 @30 fps
720 x 576 @25 fps
- Fréquence d'échantillonnage audio : 8 kHz - 48 kHz
- Source audio : MPEG1 audio layer 3 (MP3), MPEG1 audio layer 2, Dolby Digital

Astuce pour le produit officiel DivX® Certified acheté ou loué

- Lorsque vous achetez ou louez un fichier DivX® sur le site officiel DivX® Video, qui est appelé un service de vidéo DivX® à la demande (VOD), un code d'inscription sera requis à chaque fois que vous obtiendrez le nouveau fichier par le biais des services DivX® VOD. Se reporter à "DivX® VOD", page 62.
- Certains fichiers DivX® VOD sont restreints par un nombre limite de lectures (vous ne pourrez plus les lire au-delà de cette limite). Si votre fichier DivX® VOD possède une telle limite, l'écran de confirmation de lecture apparaîtra.

Utilisez [◀/▶] pour sélectionner "Oui" si vous souhaitez lire le fichier, ou "Non" si vous ne voulez pas le lire. Appuyez ensuite sur [ENTER] pour confirmer la sélection.

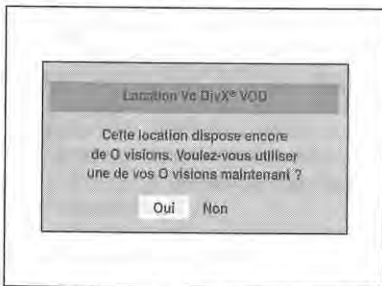

- Vous ne pouvez pas lire de fichiers DivX® VOD dont la période de location a expiré. Si tel est le cas, appuyez sur [TOP MENU] et sélectionnez d'autres fichiers qui peuvent être lus.

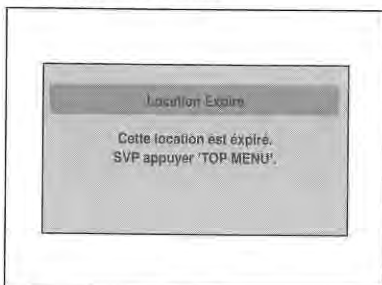

Astuce

- DivX® est un codec (compression/décompression) qui peut compresser des images pour les transformer en un très petit volume de données. Ce logiciel peut compresser des données vidéo à partir de n'importe quelle source à une taille qui peut être envoyée sur Internet sans dégrader la qualité visuelle des images.
- Un fichier ayant une extension ".avi" et ".divx" est appelé un fichier DivX®. Tous les fichiers ayant l'extension ".avi" sont reconnus comme étant des MPEG4.
- Les fichiers ayant une extension autre que ".avi" et ".divx" n'apparaîtront pas dans la liste du menu DivX®. Toutefois, les groupes ou les pistes illisibles pourront s'afficher, en fonction des conditions d'enregistrement suivantes.
- Même si le fichier possède l'extension ".avi" ou ".divx", cet appareil ne pourra pas le lire s'il a été enregistré dans un format autre que le format DivX®.
- Les dossiers portent le nom Groupes, les fichiers le nom pistes.
- Le symbole du [] s'affiche en haut du nom de fichier.
- Un maximum de 255 dossiers ou de 999 fichiers peuvent être reconnus sur un disque.
- Jusqu'à 8 hiérarchies peuvent être reconnues dans un dossier. Les fichiers qui se trouvent dans la 9e hiérarchie ou supérieure ne peuvent pas être lus.
- Si la piste dépasse le format de l'écran, une flèche de déplacement vers le bas "⇩" apparaît, pour indiquer à l'utilisateur qu'il peut visualiser l'autre partie sur la page suivante. Le numéro actuel de la page et le nombre total de pages s'affichent à droite de la flèche de déplacement vers le bas "⇩".
- Les lettres du nom d'un fichier / dossier qui excèdent l'espace donné seront affichées sous la forme "...".
- Vous pouvez lire un disque enregistré en multisession.
- Le son audio et les images peuvent prendre un certain temps à être émis après l'insertion d'un disque et après que vous ayez appuyé sur [PLAY ▶].
- Lors de la lecture de fichiers enregistrés en haut débit, les images risqueront de s'interrompre par moments.
- Bien que cet appareil ait obtenu le logo DivX®, il est possible qu'il ne pourra pas lire certaines données, en raison des caractéristiques, des débits binaires ou des réglages du format audio, etc.
- Utilisez le logiciel approuvé par DivX, Inc. lors de la création de fichiers DivX®.
- Un fichier DivX® dont la taille excède 2 Go ne pourra pas être lu.
- Si vous essayez de lire le fichier DivX® qui a une résolution d'écran que cet appareil ne supporte pas, la lecture sera arrêtée et un message d'erreur apparaîtra.
- Si un volumineux fichier DivX® est sélectionné, le démarrage de la lecture peut prendre un certain temps (pouvant parfois aller jusqu'à 20 secondes).
- Si les fichiers DivX® inscrits sur des disques CD ne sont pas lisibles, réécrivez-les sur un disque DVD et essayez de les lire à nouveau.
- Pour obtenir plus d'informations sur DivX®, veuillez consulter <http://www.divx.com>.

- Si vous insérez un CD-RW/R contenant des fichiers DivX® combinés à des fichiers MP3 et JPEG, l'écran de sélection du média de lecture apparaîtra. Veuillez sélectionner "Vidéo" avant de passer à l'étape suivante.

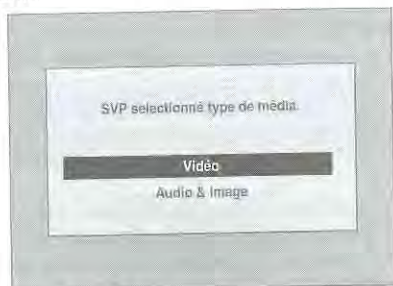

- Appuyez sur [DISC MENU] pour rappeler l'écran de sélection du média de lecture en mode stop.
- Si vous sélectionnez "Audio & Image", à la place de "Vidéo" dans l'écran de sélection du média de lecture, cet appareil pourra lire des fichiers MP3/JPEG.
- Vous ne pouvez pas lire de fichiers DivX® VOD sur cet appareil si vous les avez obtenus avec des codes d'inscription différents. Appuyez sur [TOP MENU] et sélectionnez d'autres fichiers qui peuvent être lus.
- Cet appareil ne supporte pas le fichier DivX® avec le format UDF.

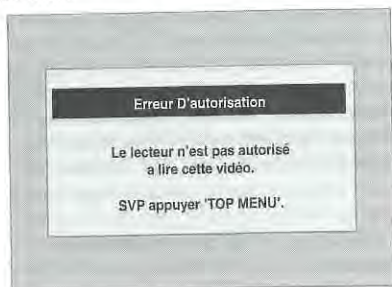

Lecture de disques utilisant le menu disque



Chaque DVD contient un menu de disque, énumérant son contenu et vous permettant de personnaliser la lecture. Le menu peut proposer plusieurs choix pour la langue des sous-titres, les bonus et la sélection des chapitres. Ces informations apparaissent généralement de manière automatique au début de la lecture, mais vous aurez parfois à appuyer sur [DISC MENU] pour afficher le menu.

1 Appuyez sur [DISC MENU].

Si cette fonctionnalité n'est pas disponible, "Ⓞ" peut apparaître sur l'écran de votre téléviseur.

2 Sélectionnez un élément en utilisant le [▲ / ▼ / ◀ / ▶], puis appuyez sur [ENTER].

Répétez cette étape jusqu'à ce que toutes les fonctionnalités voulues soient réglées ou jusqu'à ce que vous confirmiez le début de la lecture dans le menu. Les opérations suivantes sont disponibles.

Bouton [DISC MENU]:

Affiche le menu du disque, qui sera différent d'un disque à un autre, et qui pourra ressembler au menu de titres.

Boutons [▲ / ▼ / ◀ / ▶]:

Déplace le curseur d'un élément à un autre à l'écran.

Bouton [ENTER]:

Sélectionne l'option du menu qui est surlignée.

[les Touches numérotées]:

Sélectionne une des options numérotées du menu (disponible sur certains disques).

3 Appuyez sur [DISC MENU] pour sortir du menu du disque.

Remarque

- Les menus varient d'un disque à un autre. Reportez-vous aux informations accompagnant le disque pour en savoir plus.

Lecture de disques utilisant le menu de titres



Certains DVD possèdent un menu de titres, énumérant les titres disponibles sur celui-ci. Vous pouvez entamer la lecture de tels disques en choisissant un titre en particulier.

Si vous finalisez des disques en mode vidéo ou +VR sur cet appareil, un Menu Titres sera automatiquement créé.

1 Appuyez sur [TOP MENU].

La Menu Titres apparaîtra.

- Pour certains disques, le Menu Titres apparaît automatiquement.

Si cette fonctionnalité n'est pas disponible, "Ⓞ" peut apparaître sur l'écran de votre téléviseur.

2 Sélectionnez l'élément voulu en utilisant le [▲ / ▼ / ◀ / ▶], puis appuyez sur [ENTER].

Le disque commencera la lecture à partir du titre sélectionné. Les opérations suivantes sont disponibles.

Bouton [TOP MENU]:

Affiche le "Menu Titres" du DVD qui pourra varier d'un disque à un autre.

Boutons [▲ / ▼ / ◀ / ▶]:

Déplace le curseur d'un élément à un autre à l'écran.

Bouton [ENTER]:

Sélectionne l'option du menu qui est surlignée.

[les Touches numérotées]:

Sélectionne une des options numérotées du menu (disponible sur certains disques).

3 Appuyez sur [TOP MENU] pour sortir.

Remarque

- [TOP MENU] est une fonction qui n'est pas toujours disponible sur certains DVD.
- Les menus varient d'un disque à un autre. Reportez-vous aux informations accompagnant le disque pour en savoir plus.
- Pour des disques DVD+RW finalisés sur cet appareil, appuyez sur [DISC MENU] pour afficher le Menu Titres.

Fonction PBC Pour les CD Vidéo



Cet appareil est conforme aux ver.1.1 et 2.0 de la fonction (PBC) de commande de lecture standard pour CD vidéo. Cela vous permet de lire le logiciel interactif en utilisant les écrans de menu. Voir les informations accompagnant le CD vidéo.

Ver.1.1 (sans fonction PBC): Vous pouvez lire les images et la musique sur le CD.

Ver.2.0 (avec fonction PBC): "Pbc" apparaît à l'écran et affiche quand lire un CD vidéo avec la fonction PBC.

Astuce

- Pendant la lecture de vidéos avec la fonction PBC, "Pbc" est affiché au lieu du temps restant de lecture et des indications relatives à la piste active sur l'affichage de l'écran avant.

Remarque

- Certaines opérations ne peuvent pas être exécutées à moins que la fonction ne soit annulée automatiquement ou par vous-même.
- Les opérations qui ne sont pas disponibles quand la fonction PBC est réglée sur "ON" sont indiquées par le symbole suivant dans le présent manuel:



Lecture d'un CD vidéo en utilisant le menu de titres



1 Pendant la lecture d'un CD vidéo avec la fonction PBC, le Menu Titres s'affiche automatiquement.

2 Appuyez sur [les Touches numérotées] pour sélectionner le titre souhaité.

La lecture commencera alors par le titre sélectionné.

3 Appuyez sur [RETURN] pour retourner sur le menu Titre.

Remarque

- Tandis que l'affichage à l'écran se présente, vous ne pouvez pas exécuter les opérations 2 et 3.

Annuler et rappeler la fonction PBC



Insérer un CD vidéo.

- 1 En mode stop, appuyez sur [SETUP].
- 2 Sélectionnez "Mode Lecture de CD" en utilisant le [▲ / ▼], puis appuyez sur [ENTER].
- 3 Sélectionnez "PBC (CD vidéo seulem.)" en utilisant le [▲ / ▼], puis appuyez sur [ENTER].

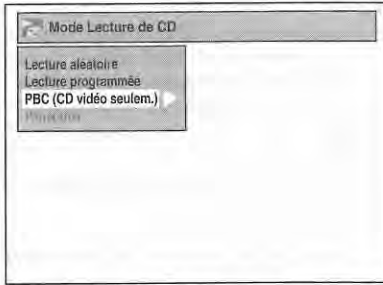

- 4 Sélectionnez "OFF" en utilisant le [▲ / ▼], puis appuyez sur [ENTER].
- 5 Appuyez sur [SETUP] pour sortir.
Pour rappeler la fonction PBC, sélectionnez "ON" à l'étape 4 ci-dessus.

Remarque

- Le réglage par défaut de "PBC (CD vidéo seulem.)" est "ON".

Lecture Spéciale

Reprise de la lecture



Vous pouvez reprendre la lecture à l'endroit où vous vous étiez arrêté.

- 1 Pendant la lecture, appuyez sur [STOP ■].

Un message indiquant la reprise de la lecture apparaîtra.

- 2 Appuyez sur [PLAY ▶].

Vous pourrez reprendre, en quelques secondes, la lecture à l'endroit où vous vous étiez arrêté. Même si vous éteignez l'appareil, vous pourrez reprendre la lecture à l'endroit où vous vous étiez arrêté, avant de mettre l'appareil hors tension. Pour un titre sur le disque dur, vous pouvez également commencer la lecture à l'endroit où vous vous étiez arrêté en sélectionnant "Reprendre la lecture" dans l'étape 7 de "Lecture de disques durs / DVD-RW / DVD-R / DVD+RW / DVD+R" aux page 60.

Pour annuler la reprise de la lecture et redémarrer le disque depuis le début:

Appuyez sur [STOP ■] quand la lecture est arrêtée.

Pour le disque dur:

Vous pouvez définir un point de reprise de la lecture pour chaque titre.

Pour les DVD-vidéo, les disques DVD+RW/+R, DVD-RW/-R, les CD vidéo et audio, les fichiers MP3, JPEG et DivX®:

Vous ne pouvez définir qu'un seul point de reprise de la lecture par disque.

Remarque

- Pour les CD vidéo, la fonction de reprise est annulée si vous activez la fonction PBC en utilisant le menu de "Réglage".
- Pour des fichiers MP3 et JPEG, la lecture reprendra au début de la piste lue en dernier, avant l'arrêt.

Bobinage rapide / Rembobinage rapide



1 Pendant la lecture, appuyez sur [FWD ►►] ou sur [REV ◀◀].

A chaque fois que vous appuyerez sur [FWD ►►] ou sur [REV ◀◀], la vitesse approximative changera de la manière suivante.

La lecture en bobinage ou en rebobinage rapide par titres (pour les DVD) ou par pistes / fichiers (pour les CD vidéo / MP3 / DivX®) est impossible.



- Pour des CD audio et des fichiers MP3, la vitesse moyenne est réglée sur 8x avec le son.
- Pour les CD vidéo, les vitesses avant / arrière approximatives sont de 2x, 8x et 16x.
- Pour des fichiers DivX®, les vitesses approximatives de bobinage sont de 2x, 20x et 40x, et les vitesses de rebobinage de 5x, 20x et 40x.
- Pour revenir à une lecture à une vitesse normale, appuyez sur [PLAY ►].
- L'image des fichiers DivX® en rebobinage rapide est de moins bonne qualité qu'en bobinage rapide.
- Pour certains fichiers DivX®, le bobinage rapide / rebobinage rapide risque de ne pas fonctionner.

Astuce

- Les vitesses de bobinage / de rebobinage sont indiquées par les icônes suivantes.

Bobinage (Vitesse Approx.):

2x: ►►

20x: ►►►

40x: ►►►►

Rebobinage (Vitesse Approx.):

5x: ◀◀

20x: ◀◀◀

40x: ◀◀◀◀

Saut variable / Relecture variable



Pendant la lecture, vous pouvez faire un saut vers l'avant ou vers l'arrière de la durée que vous réglez dans le menu "Lecture". Pour régler la durée, reportez-vous à "3. Relecture/Saut Variable" à la page 88.

Pendant la lecture, appuyez sur [VARIABLE SKIP] si vous voulez effectuer un saut vers l'avant.

Appuyez sur [VARIABLE REPLAY] si vous voulez effectuer un saut vers l'arrière.

Pause



1 Pendant la lecture, appuyez sur [PAUSE II].

La lecture sera mise sur pause et le son sur muet.

2 Appuyez sur [PLAY ►] pour reprendre la lecture.

Lecture rapide



La fonction de lecture rapide n'est disponible que pendant la lecture.

Uniquement disponible pour des disques enregistrés au format Dolby Digital, la lecture rapide effectue une lecture légèrement plus rapide/lente tout en conservant la qualité audio.

1 Pendant la lecture, appuyez sur [1.3x/0.8x PLAY].

- x0.8 : Appuyez une fois sur [1.3x/0.8x PLAY] pendant la lecture. Lecture approximativement 0,8 fois plus rapide par rapport à une lecture normale.
- x1.3 : Appuyez deux fois sur [1.3x/0.8x PLAY] pendant la lecture. Lecture approximativement 1,3 fois plus rapide par rapport à une lecture normale.
- : Appuyez trois fois sur [1.3x/0.8x PLAY] pour une lecture à une vitesse normale. Aucun effet.

2 Appuyez sur [PLAY ►] pour reprendre la lecture.

Remarque

- Le réglage audio (pour la langue) ne peut pas être changé pendant l'utilisation de ce mode.
- Cette fonctionnalité risque de ne pas fonctionner à un certain endroit du disque.
- Le son audio est au format PCM en mode de lecture rapide.
- Lorsque vous sélectionnez "PAL" dans "Système TV" (voir page 89), cette fonction ne sera pas disponible pour des disques enregistrés en utilisant le système NTSC.

Lecture par étapes



1 Pendant la lecture, appuyez sur [PAUSE II].

2 Appuyez plusieurs fois de suite sur [SKIP I◀◀ / ▶▶I].

A chaque fois que vous appuyerez sur [SKIP ▶▶I], la lecture avancera d'une image (ou étape) à la fois avec le son sur muet.

Pour revenir à l'image (ou étape) précédente, appuyez sur [SKIP I◀◀].

Maintenez la touche [SKIP ▶▶I] appuyée pour continuer le bobinage.

Pour continuer le rebobinage, maintenez la touche [SKIP I◀◀] appuyée.

3 Appuyez sur [PLAY ▶] pour reprendre la lecture.

Remarque

- Seul le bobinage par étapes est disponible quand vous lisez des CD vidéo contenant des fichiers DivX®.

Bobinage au ralenti / Rembobinage au ralenti



1 Pendant la lecture, appuyez sur [PAUSE II], puis sur [FWD ▶▶] ou sur [REV ◀◀].

A chaque fois que vous appuyerez sur [FWD ▶▶] ou sur [REV ◀◀], la vitesse approximative changera de la manière suivante.
(Le son restera sur muet.)

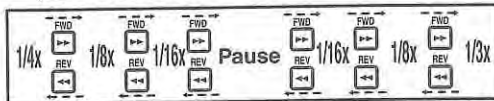

Pour revenir à une lecture à une vitesse normale, appuyez sur [PLAY ▶].

Astuce

- Les vitesses de bobinage / de rebobinage sont indiquées par les icônes suivantes.

Bobinage (Vitesse Approx.):

1/16x: ▶▶▶

1/8x: ▶▶▶▶

1/3x: ▶▶▶▶▶

Rebobinage (Vitesse Approx.):

1/16x: ◀◀◀

1/8x: ◀◀◀◀

1/4x: ◀◀◀◀◀

Remarque

- Pour certains fichiers DivX®, le bobinage au ralenti risque de ne pas fonctionner.
- Seul le bobinage au ralenti est disponible quand vous lisez des CD vidéo contenant des fichiers DivX®.

Zoom



1 Pendant la lecture, appuyez sur [DISPLAY].

2 Sélectionnez l'icône [Z] en utilisant le [◀ / ▶], puis appuyez sur [ENTER].

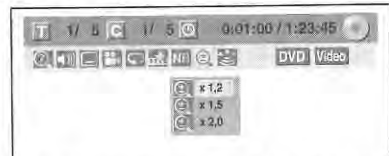

Quatre options de zoom sont disponibles: "x 1,0", "x 1,2", "x 1,5" et "x 2,0". Celles-ci s'affichent à l'exception de la taille d'agrandissement en cours.

3 Sélectionnez le pourcentage de zoom voulu en utilisant le [▲ / ▼], puis appuyez sur [ENTER].

La zone agrandie s'affiche.

4 Sélectionnez l'endroit que vous voulez agrandir en utilisant le [▲ / ▼ / ◀ / ▶], puis appuyez sur [ENTER].

La lecture avec l'image zoomée commence.

Astuce

- Pour annuler le zoom, sélectionnez "x 1,0" en utilisant [▲ / ▼], puis appuyez sur [ENTER].

Remarque

- Si vous sélectionnez un pourcentage plus petit que celui en cours, la région zoomée ne s'affichera pas.
- Vous ne pouvez pas faire glisser l'image agrandie dans certains fichiers JPEG.

Réglage des repères



Vous pouvez marquer un endroit du disque pour pouvoir y revenir ultérieurement.

- 1 Pendant la lecture, appuyez sur [DISPLAY].**
- 2 Sélectionnez l'icône  en utilisant le [◀ / ▶], puis appuyez sur [ENTER] dans un délai d'1 seconde ou attendez 1 seconde pour afficher la liste des marqueurs.**

par ex.) Menu de réglage des repères en DVD-Vidéo

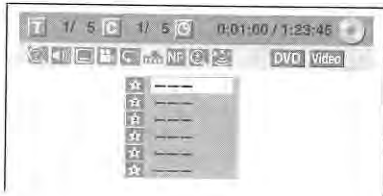

- 3 Sélectionnez le nombre de repères voulus en utilisant le [▲ / ▼]. Quand le disque atteint l'endroit voulu, appuyez sur [ENTER].**

Le numéro du titre (piste) et sa durée s'affichent.

- 4 Pour retourner au repère, sélectionnez le numéro du marqueur souhaité en utilisant [▲ / ▼], puis appuyez sur [ENTER].**

Astuce

- Pour annuler un repère, sélectionnez le numéro du repère que vous souhaitez effacer, puis appuyez sur [CLEAR].
- Vous pouvez créer 6 repères au maximum.

Remarque

- Tous les repères seront effacés si vous effectuez les opérations suivantes.
 - Ouverture du chariot du lecteur (CD/DVD uniquement)
 - Mise hors tension (CD/DVD uniquement)
 - Réalisation d'autres enregistrements sur le disque (DVD uniquement)
 - Edition d'un titre (DVD uniquement)
 - Division du titre (disque dur uniquement)
 - Suppression d'une scène du titre (disque dur uniquement)
 - Passer du mode Original au mode Playlist. (Disque DVD-RW en mode VR uniquement)
- La définition de repère n'est pas disponible si vous lisez le CD Vidéo avec la fonction PBC.

Poursuite de la lecture pendant l'enregistrement



Vous pouvez lire un titre en cours d'enregistrement à partir du début pendant que l'enregistrement se poursuit.

- 1 Pendant l'enregistrement, appuyez sur [PLAY ▶].**

La lecture du titre que vous enregistrez commencera à partir du début.

- La durée de lecture restante s'affiche sur le panneau avant.

- 2 Pour arrêter la lecture, appuyez sur [STOP ■] une fois.**

L'affichage du panneau avant change pour montrer la durée d'enregistrement restante.

Si vous appuyez sur [STOP ■] deux fois, cela arrête un enregistrement.

Utilisation du bouton [TIME SLIP]

Avec [TIME SLIP], même si vous quittez votre canapé pendant que vous regardez la télévision avec cet appareil, vous pouvez revenir et regarder le reste du programme à partir de l'endroit exacte où vous l'aviez laissé à un moment plus propice, tout cela avec un seul bouton.

- 1 Lorsque vous ne regardez plus le téléviseur, appuyez deux fois sur [TIME SLIP]. (Lorsque vous enregistrez un programme télévisé sur le disque dur, appuyez seulement une fois.)**

L'appareil commencera à enregistrer la diffusion télévisuelle à la première pression, à moins qu'il ne se trouve en mode d'enregistrement sur disque dur. À la seconde pression, ou à la première si l'appareil est en mode d'enregistrement sur disque dur, l'image sera mise en pause alors que l'enregistrement continuera. (comme si vous aviez mis la diffusion télévisuelle en pause.)

- 2 Lorsque vous êtes prêt à reprendre l'enregistrement, appuyez sur [TIME SLIP] de nouveau.**

La pause s'annulera et la lecture reprendra à partir du point où l'image s'était arrêtée à l'étape 1.

- Lorsque vous regardez le contenu enregistré, vous pouvez effectuer une pause et reprendre la lecture en appuyant sur [TIME SLIP].

- 3 Appuyez sur [STOP ■] une fois pour reprendre la lecture de l'émission en direct.**

Appuyez sur [STOP ■] deux fois pour arrêter l'enregistrement.

Remarque

- [TIME SLIP] n'est pas disponible pendant l'enregistrement de DVD.
- Si vous appuyez sur [TIME SLIP] lorsque l'appareil est en mode DVD, le mode d'émission passera automatiquement en mode disque dur et l'appareil lancera immédiatement la poursuite de la lecture du titre en cours d'enregistrement.
- Vous pouvez également utiliser les fonctions de lecture spéciales telles que [REV ◀◀], [FWD ▶▶] etc. pendant le mode de poursuite de la lecture.
- Le programme que vous avez enregistré avec [TIME SLIP] sera mémorisé dans la liste des titres.
- [REC ●] n'est pas valide pendant la poursuite de la lecture.
- Vous ne pouvez plus passer en lecture rapide lorsque l'enregistrement approche à quelques secondes du point d'enregistrement en cours.

Lecture et enregistrement simultanés



En ce qui concerne le disque dur, vous pouvez poursuivre l'enregistrement d'un programme tout en effectuant la lecture d'un autre titre sur le même composant (disque dur).

Pour cela, appuyez sur [TOP MENU] pendant l'enregistrement et sélectionnez un titre que vous souhaitez lire, puis appuyez sur [PLAY ▶]. (Vous pouvez également démarrer la lecture à partir du menu Liste de titres.)

Pour effectuer la lecture d'un titre en cours d'enregistrement tout en continuant à enregistrer, reportez-vous à "Poursuite de la lecture pendant l'enregistrement", page 69 (disponible uniquement avec le disque dur).

Remarque

- Les CD audio et vidéo, les fichiers MP3/JPEG enregistrés sur un disque et les fichiers DivX® peuvent également être lus pendant l'enregistrement sur le disque dur.

Recherche

Recherche de titre / de chapitre



Utilisation des boutons [SKIP ◀◀ / ▶▶]

- 1 Pendant la lecture, appuyez sur [SKIP ▶▶] pour sauter le titre ou le chapitre en cours et passer au suivant.



L'appareil sautera aux titres ou aux chapitres suivants, les uns après les autres.

Pour revenir au titre ou au chapitre précédent, appuyez rapidement deux fois sur [SKIP ◀◀].

Remarque

- En ce qui concerne le disque dur, la recherche de chapitre en utilisant [SKIP ◀◀ / ▶▶] n'est disponible que dans le même titre.

Utilisation du bouton [DISPLAY]

- 1 Pendant la lecture, appuyez sur [DISPLAY].
- 2 Sélectionnez l'icône  en utilisant le [◀ / ▶], puis appuyez sur [ENTER].  représentant le numéro de titre est surligné.

Recherche d'un titre:

- 3 Entrez le numéro du titre souhaité en utilisant le [▲ / ▼] ou [les Touches numérotées], puis appuyez sur [ENTER].

La recherche du titre commence.

Astuce

- Le nombre total de chapitres et la durée des titres sélectionnés s'affichent également.

Recherche d'un chapitre:

- 3 Appuyez sur le [◀ / ▶] pour surligner le nombre affiché à droite de l'icône .
- 4 Entrez le numéro du chapitre recherché en utilisant le [▲ / ▼] ou [les Touches numérotées], puis appuyez sur [ENTER].

La recherche du chapitre commence.

Astuce

- Le nombre de titres et la durée des chapitres sélectionnés s'affichent également.

Recherche de piste



Utilisation des boutons [SKIP ◀◀ / ▶▶]



- 1 Pendant la lecture, appuyez sur [SKIP ▶▶] pour sauter la piste en cours et passer à la suivante.

L'appareil sautera aux pistes qui suivent, les unes après les autres.

Pour revenir à la piste précédente, appuyez rapidement deux fois sur [SKIP ◀◀]. L'appareil reviendra en arrière une piste à la fois.

Utilisation du bouton [DISPLAY]

Pour un CD Audio, passez à l'étape 2.

- 1 Pendant la lecture, appuyez sur [DISPLAY].
- 2 Sélectionnez l'icône  en utilisant le [◀ / ▶], puis appuyez sur [ENTER].
 représentant le numéro de piste est surligné.
- 3 Entrez le numéro de la piste recherchée en utilisant le [▲ / ▼] ou [les Touches numérotées], puis appuyez sur [ENTER].

La recherche de la piste commence.

Astuce

- Pour les CD vidéo, vous pouvez exécuter la fonction de recherche de piste en mode stop sans désactiver PBC manuellement.

Remarque

- Pendant une lecture aléatoire ou programmée, vous ne pourrez pas rechercher une piste en particulier.

Recherche directe



Vous pouvez rechercher la piste voulue directement.

Utilisation [les Touches numérotées]

- 1 Pendant la lecture, si le menu d'affichage n'apparaît pas, appuyez sur [les Touches numérotées] pour sélectionner le numéro de la piste souhaitée.

Remarque

- Pendant une lecture aléatoire ou programmée, vous ne pourrez pas rechercher une piste directement.

Recherche d'une durée



Pour un CD Audio, passez à l'étape 2.

- 1 Pendant la lecture, appuyez sur [DISPLAY].
- 2 Sélectionnez l'icône  en utilisant le [◀ / ▶], puis appuyez sur [ENTER].
 représentant le numéro de titre ou de piste est surligné.
- 3 Appuyez sur le [◀ / ▶] pour surligner .
- 4 Entrez la durée recherchée en utilisant le [▲ / ▼] ou [les Touches numérotées], puis appuyez sur [ENTER].

La recherche d'une durée commence.

Remarque

- Pendant une lecture aléatoire ou programmée, vous ne pourrez pas rechercher une durée en particulier.
- Le nombre de titres et de chapitres ayant la durée recherchée s'affiche également.
- Le fonction de recherche d'une durée n'est possible que dans une seule et même piste ou titre.

Lecture en Boucle / Aléatoire / Programmée / Panorama

Lecture en boucle



Pour un CD Audio ou un fichier MP3, passez à l'étape 2.

- 1** Pendant la lecture, appuyez sur [DISPLAY].
- 2** Sélectionnez l'icône  en utilisant [◀ / ▶], puis appuyez sur [ENTER] dans un délai de 1 seconde ou attendez 1 seconde pour afficher le menu de sélection.
- 3** Sélectionnez l'élément en utilisant le [▲ / ▼], puis appuyez sur [ENTER].

La lecture en boucle sélectionnée commence. Les opérations suivantes sont disponibles.

Titre:

Le titre en cours de lecture est répété. (disque dur, DVD uniquement)

Chapitre:

Le chapitre en cours de lecture est répété. (disque dur, DVD uniquement)

Tout:

La lecture du disque en cours sera répétée. (DVD-RW (en mode VR), CD audio ou vidéo, MP3, JPEG et DivX® uniquement)

A-B:

Le point A-B sera lu en boucle. (Disque dur, DVD, CD audio ou vidéo et DivX® uniquement)

Lorsque vous appuyez sur [ENTER] quand A-B est surligné, A-B la répétition est définie.

- Appuyez de nouveau sur [ENTER] pour choisir le point de départ (A).
- Appuyez sur [ENTER] après avoir défini le point (A) pour sélectionner le point d'arrivée (B).

Piste:

La lecture de la piste en cours sera répétée. (CD audio ou vidéo, MP3, JPEG et DivX® uniquement)

Groupe:

Le groupe actif sera lu plusieurs fois de suite. (MP3, JPEG et DivX® uniquement)

Astuce

- Pour annuler la lecture en boucle, sélectionnez "OFF" à l'étape 3. Les réglages concernant la répétition seront aussi annulés si vous arrêtez la lecture.

Remarque

- Le point B pour la lecture répétée A-B doit être défini dans le même titre ou la même piste que le point A.
- Vous ne pouvez pas sélectionner de "Groupe" pendant la lecture aléatoire de fichiers MP3 et JPEG.
- La répétition de Chapitre / Piste sera annulée dès qu'un saut avant ou arrière sera demandé sur Chapitre / Piste.
- Pour certains fichiers DivX®, la lecture en boucle A-B risque de ne pas fonctionner.
- Pour les CD vidéo avec la fonction PBC, la lecture en répétition ne fonctionne pas lorsque la fonction PBC est active.

Lecture aléatoire



Vous pouvez utiliser cette fonction pour lire des disques de manière aléatoire plutôt que dans l'ordre dans lequel ils ont été enregistrés.

- 1** En mode stop, appuyez sur [SETUP].
- 2** Sélectionnez "Mode Lecture de CD" en utilisant le [▲ / ▼], puis appuyez sur [ENTER].
Le menu du "Mode Lecture de CD" apparaît.
- 3** Sélectionnez "Lecture aléatoire" en utilisant le [▲ / ▼], puis appuyez sur [ENTER].
La lecture aléatoire commence.

Astuce

- Pour annuler la lecture aléatoire, appuyez deux fois de suite sur [STOP ■]. "OFF" s'affiche sur l'écran.
- Pour les CD vidéo avec la fonction PBC, le réglage de PBC sera automatiquement désactivé lorsque vous lancez la lecture aléatoire.

Remarque

- Pendant la lecture aléatoire, si vous souhaitez bobiner une piste jusqu'à la fin, la lecture de la piste suivante se fera à la vitesse normale.
- Pendant la lecture aléatoire, vous ne pouvez pas utiliser la fonction de recherche à moins d'utiliser les boutons [SKIP ◀◀ / ▶▶]. En appuyant sur [SKIP ◀◀], vous ne pourrez revenir qu'au début de la piste qui est en cours de lecture.

Lecture programmée



Vous pouvez programmer le disque de manière à le lire dans l'ordre de votre choix.

- 1** Suivez les étapes 1 à 2 du paragraphe "Lecture aléatoire" de cette page.
- 2** Sélectionnez "Lecture programmée" en utilisant le [▲ / ▼], puis appuyez sur [ENTER].

- 3** Sélectionnez la piste voulue en utilisant le [▲ / ▼], puis appuyez sur [ENTER] ou sur le [▶].

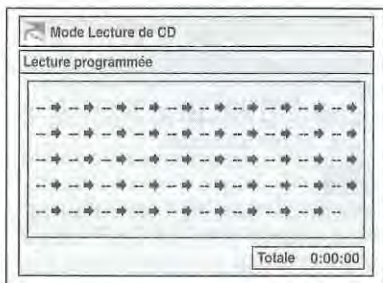

- 4** Appuyez sur [PLAY ▶] pour démarrer la lecture programmée.

Astuce

- Pour effacer les pistes que vous avez sélectionnées, appuyez sur [CLEAR].
- Vous pouvez régler l'ordre de lecture de 50 pistes au maximum.
- Pour annuler la lecture du programmée, appuyez deux fois de suite sur [STOP ■]. "OFF" s'affiche sur l'écran.
- Vous pouvez aussi sélectionner la piste voulue en utilisant [les Touches numérotées] à l'étape 3.
- Pour les CD vidéo avec la fonction PBC, le réglage de PBC sera automatiquement désactivé lorsque vous lancez la lecture programmée.

Remarque

- Pendant la lecture programmée, si vous souhaitez bobiner une piste jusqu'à la fin, la lecture de la piste suivante se fera à la vitesse normale.
- Pendant la lecture programmée, vous ne pouvez pas utiliser la fonction de recherche à moins d'utiliser les boutons [SKIP ◀◀ / ▶▶].

Panorama



Vous pouvez choisir une durée d'affichage comprise entre 5 et 10 secondes.

- 1** Suivez les étapes 1 à 2 du paragraphe "Lecture aléatoire", page 72.
- 2** Sélectionnez "Panorama" en utilisant le [▲ / ▼], puis appuyez sur [ENTER].
- 3** Sélectionnez la durée d'affichage des images en utilisant le [▲ / ▼], puis appuyez sur [ENTER].
- 4** Appuyez sur [SETUP] pour sortir.

Remarque

- Les images JPEG grand format prendront un certain temps avant de s'afficher.

Choix du Format Audio et Vidéo

Vous pouvez choisir le format audio et vidéo de manière à ce qu'il soit adapté au contenu du disque que vous lisez.

Modification des sous-titres



De nombreux DVD-Vidéos possèdent des sous-titres en une ou plusieurs langues. Les langues disponibles sont généralement indiquées sur le boîtier du disque. Vous pouvez changer de sous-titres à tout moment pendant la lecture.

- 1** Pendant la lecture, appuyez sur [DISPLAY].
Ou appuyez sur [SUBTITLE] pendant la lecture et reprenez la procédure à partir de l'étape 3.
- 2** Sélectionnez l'icône  en utilisant [◀ / ▶], puis appuyez sur [ENTER] dans un délai de 1 seconde ou attendez 1 seconde pour afficher le menu de sélection.
- 3** Sélectionnez la langue de sous-titrage voulue en utilisant le [▲ / ▼], puis appuyez sur [ENTER].

Les sous-titres s'afficheront dans la langue sélectionnée.
Si vous sélectionnez "OFF", les sous-titres disparaîtront.

Remarque

- Pour certains disques, le changement de la langue des sous-titres ne peut s'effectuer qu'en passant par le menu disque. Appuyez sur [TOP MENU] ou sur [DISC MENU] pour afficher le menu du disque.
- Si un code linguistique à 4 chiffres apparaît dans le menu du sous-titrage à l'étape 3, reportez-vous à "Code Linguistique" aux page 101.
- Pour des disques comportant des fichiers DivX®, seul le nombre de langues pour les sous-titres s'afficheront à l'écran.

Modification de la piste audio



Lors de la lecture de DVD-Vidéos enregistrés avec deux pistes audio ou plus (souvent dans des langues différentes), vous pouvez choisir celle de votre choix. Pendant la lecture des titres sur le disque dur ou les DVD-RW enregistrés en mode VR, vous pouvez passer du circuit audio principal (L) au circuit audio secondaire (R), ou encore combiner les deux (L/R). Pendant la lecture d'un CD audio ou vidéo, vous pouvez passer du canal audio gauche à celui de droite, et vice versa, ou choisir le mode stéréo. Pour un CD audio, passez à l'étape 2 ou appuyez sur [AUDIO ⏏] et puis passez à l'étape 3.

- 1** Pendant la lecture, appuyez sur [DISPLAY].
Ou appuyez sur [AUDIO ⏏] pendant la lecture et reprenez la procédure à partir de l'étape 3.

2 Sélectionnez l'icône  en utilisant [**◀** / **▶**], puis appuyez sur [**ENTER**] dans un délai de 1 seconde ou attendez 1 seconde pour afficher le menu de sélection.

3 Sélectionnez la piste audio ou le canal audio que vous voulez en utilisant le [**▲** / **▼**], puis appuyez sur [**ENTER**].

Pour un DVD-Vidéo, un DVD-RW en mode VR, ou des fichiers DivX®:

La piste audio sera modifiée.

Par exemple:

Anglais → Espagnol → Français

Si le titre contient à la fois un son audio principal et secondaire, vous pouvez continuer à sélectionner L (principal), R (secondaire), L/R (mélange du son principal et secondaire).

Avec un CD audio ou vidéo:

Le canal audio changera.

Par exemple:

L/R → L → R

Remarque

- Pour certains disques, le changement de la piste audio ne peut s'effectuer qu'en passant par le menu du disque. Appuyez sur [**TOP MENU**] ou sur [**DISC MENU**] pour afficher le menu du disque.
- Quand le signal audio sort de DIGITAL AUDIO OUT (COAXIAL) ou quand l'appareil est relié avec un câble HDMI au téléviseur compatible Dolby Digital Stream, vous ne pouvez pas passer sur le son audio principal (L) ou sur le son audio secondaire (R) quand vous lisez un titre en mode HDD ou VR sur un DVD-RW avec "Dolby Digital" réglé sur "Flux". Si vous souhaitez changer le son audio, réglez "Flux" sur "PCM". (Voir page 87.)

Changement de système virtuel surround



Vous pouvez profiter d'un espace stéréophonique virtuel sur votre système stéréo existant à 2 canaux. Pour un CD Audio ou un fichier MP3, passez à l'étape 2.

1 Pendant la lecture, appuyez sur [**DISPLAY**].

Le menu d'affichage apparaît.

2 Sélectionnez l'icône  en utilisant [**◀** / **▶**], puis appuyez sur [**ENTER**] dans un délai de 1 seconde ou attendez 1 seconde pour afficher le menu de sélection.

Le menu Virtual Surround apparaît.

par ex.) DVD-Vidéo

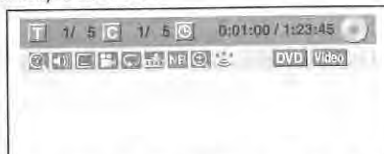

3 Sélectionnez "OFF", "Type 1" ou "Type 2" en utilisant le [**▲** / **▼**], puis appuyez sur [**ENTER**].

par ex.) DVD-Vidéo

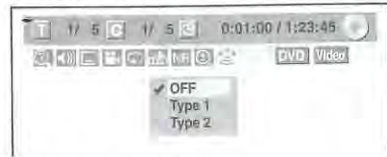

- OFF: Aucun effet
- Type 1: Effet naturel
- Type 2: Effet accentué

Remarque

- Sélectionnez Virtual Surround "OFF" si le son est déformé.
- Le réglage sera maintenu sur "OFF" lorsque l'appareil sera éteint.

Changement des angles de vue



Certains DVD-Vidéos proposent des scènes vues sous deux angles différents ou plus. Le boîtier du disque comporte généralement une icône en forme d'angle pour indiquer qu'il comporte des scènes multiangles.



1 Pendant la lecture, appuyez sur [**DISPLAY**].

L'icône de l'angle apparaîtra lorsque le changement d'une prise de vue est possible. (Cette fonction n'est disponible que lorsque l'icône de l'angle s'affiche en bas à droite de l'écran du téléviseur.)

2 Sélectionnez l'icône  en utilisant le [**◀** / **▶**], puis appuyez sur [**ENTER**].

L'angle de vue changera à chaque fois que vous appuierez sur [**ENTER**].

Remarque

- Si l'icône de l'angle est réglé sur "OFF" dans le menu "Réglage", l'icône  apparaîtra uniquement lorsque le disque sera lu et le menu d'affichage apparaîtra. (Voir page 88.)
- Même si l'icône  ne s'affiche pas, vous pouvez sélectionner l'angle de vue si le titre en cours est proposé sous au moins deux angles de vue.

Réduction du bruit numérique



1 Pendant la lecture, appuyez sur [**DISPLAY**].

2 Sélectionnez l'icône  en utilisant [**◀** / **▶**], puis appuyez sur [**ENTER**] dans un délai de 1 seconde ou attendez 1 seconde pour afficher le menu de sélection.

Le menu Réduction du bruit apparaît.

3 Sélectionnez l'option voulue en utilisant le [**▲** / **▼**], puis appuyez sur [**ENTER**].

Cette fonction permet de réduire le bruit numérique dans l'image en cours de lecture. Pendant la lecture de disques enregistrés dans des modes de durée allongée tels que EP ou SLP, sélectionnez "Type 1" ou "Type 2". "Type 2" est plus efficace.

Si vous remarquez du bruit numérique pendant la lecture de disques, comme cela arrive avec des DVD-Vidéos, sélectionnez "OFF".

Guide de la Liste de Titres

La liste des titres vous permet de visualiser facilement les titres enregistrés sur le disque. Vous pouvez choisir de lire un titre à partir de cette liste et y éditer facilement les titres que vous préférez.

Appuyez sur [HDD] ou sur [DVD], puis appuyez sur [TOP MENU].

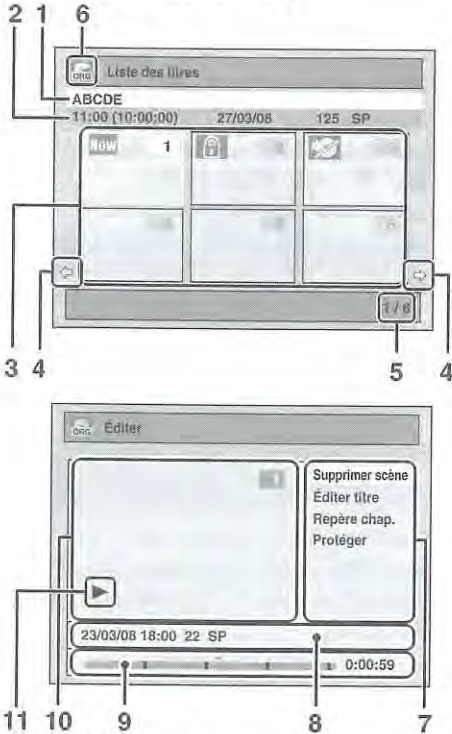

- 1 Nom du titre.
- 2 Informations sur le titre qui affichent l'heure d'enregistrement, la durée du titre, la date / le mois / l'année, le canal CH enregistré et le mode d'enregistrement.
- 3 Liste des titres: Donne la liste des titres enregistrés sur le disque dur ou sur un disque. Chaque titre est indiqué par son image d'index. L'image d'index du titre sélectionné peut être affiché en mouvement. Les icônes suivantes peuvent être affichées sur l'image d'index.
 [New] : Indique que le titre n'a encore jamais été lu.
 [A] : Indique que le titre est protégé.
 [C] : Indique que le titre est protégé contre la copie.
 [D] : Indique que le titre est un programme copiable qu'une seule fois.

- : Si vous appelez la liste des titres pendant l'enregistrement, "●" s'affiche sur l'image d'index du titre en cours d'enregistrement.

Pour un DVD+RW/+R, le titre vide est toujours affiché en bas de la liste des titres.

- 4 Flèches: Elles indiquent la présence d'une page précédente / suivante.
- 5 Numéro de la page de la liste des titres: Page actuelle / pages totales.
- 6 Icône de la liste des titres qui indique un type de liste de titres affiché:
 [ORIG] : mode disque dur (Original)
 [PL] : mode disque dur (Playlist)
 [ORIG] : mode VR (Original)
 [PL] : mode VR (Playlist)
 [+VR] : mode +VR
 [Vidéo] : mode Vidéo
- 7 Sous-menu: Les sous-menus du menu sélectionné sont affichés ici.
- 8 Nom du titre (modifiable): Si vous ne nommez pas le titre, la date de l'enregistrement, la durée, la chaîne et le mode d'enregistrement sont affichés ici.
- 9 Barre de progression: Elle indique la progression de la lecture.
- 10 Fenêtre de prévisualisation: L'aperçu du titre sélectionné est affiché ici.
- 11 Etat de la lecture: Il indique l'état courant de la lecture du titre sélectionné.

Appuyez sur [RETURN] pour quitter la liste des titres.

Edition de Disques

L'édition de disques est simple. Cet appareil offre des fonctions commodes d'édition.

Vous pouvez éditer ce qui suit dans la liste des titres.

- Attribution d'un nom à un titre
 - Division d'un titre
 - Combinaison de titres
 - Ajout de titres à une Playlist
 - Effacement de toutes les Playlist
 - Définition ou suppression de la protection du titre
 - Ajout ou suppression de repères de chapitre
 - Suppression de titres ou de parties de titres
- (Les fonctions d'éditations disponibles dépendent du format d'enregistrement et de la méthode d'enregistrement.)

A quoi sert l'"Original" ou la "Playlist"?

Il existe deux types de listes de titres: Original et Playlist.

Original:

Original est la liste des programmes enregistrés (titres) lorsqu'ils sont enregistrés. Original est disponible pour le disque dur et les disques DVD-RW. Veuillez noter que l'édition des titres dans la liste Original revient à éditer les données d'origine. Par exemple, si vous effacez un titre dans la liste Original, le titre ne peut plus être récupéré.



: Adapté à l'édition dans le Original HDD



: Adapté à l'édition dans le mode VR DVD-RW Original

Playlist:

Playlist Est la copie de l'Original. Vous pouvez éditer les titres dans la Playlist comme vous le souhaitez sans affecter les données d'origine dans l'Original. Cela fonctionne comme une sauvegarde pour l'Original. La suppression d'une Playlist ne supprime pas l'Original correspondant. Mais si vous supprimez un Original, les Playlist correspondantes seront supprimées. La Playlist n'est disponible que pour le disque dur et les DVD-RW en mode VR.



: Adapté à l'édition dans le Playlist du HDD



: Adapté à l'édition dans le mode VR DVD-RW Playlist

À propos des repères d'édition:

Les repères d'édition seront ajoutés automatiquement là où le titre est édité, par exemple là où un titre est divisé ou combiné. Ces repères fonctionnent comme les repères de chapitre lorsque vous recherchez un chapitre, mais ne peuvent pas être supprimés comme les repères de chapitre. Ainsi, lorsqu'un titre possédant des repères de chapitre est repiqué à partir d'un DVD vers le disque dur, ses repères deviennent des repères d'éditions une fois qu'ils sont repiqués vers le disque dur.

L'utilisation de ces fonctions d'édition pour modifier du contenu sous copyright dans un but autre que votre visionnage privé peut être interdite par les lois sur le Copyright des Etats-Unis et d'autres pays, et peuvent vous exposer à des poursuites civiles et/ou pénales.

Remarque

- La Playlist n'est pas disponible pour les disques DVD-R ou DVD-RW en mode Vidéo et des disques DVD+RW/+R.
- Il est impossible d'éditer un disque qui a été enregistré avec un système vidéo autre que PAL, tel que NTSC.
- Après avoir finalisé un DVD-RW/+R ou un DVD+R, vous ne pourrez éditer aucune autre information sur ce disque.

Effacement de titres



Vous pouvez effacer des titres que vous ne voulez pas garder. Quand un Original est effacé sur le disque dur ou un DVD-RW en mode VR, l'espace enregistrable sur le disque augmentera. Même quand une Playlist est effacée, l'original de la Playlist sera conservé, et l'espace enregistrable sur le disque n'augmentera pas.

L'espace enregistrable sur un disque DVD-RW en mode Vidéo et un disque DVD+RW augmentera quand le dernier titre de la liste des titres sera effacé. Cependant, l'effacement du titre ne modifiera pas l'espace enregistrable sur un disque DVD-R ou DVD+R.

Remarque

- Il est impossible de récupérer des titres qui ont été effacés.

Si vous éditez le disque dur, appuyez d'abord sur [HDD].

Si vous éditez un disque dur, appuyez d'abord sur [DVD].

1 En mode stop, appuyez sur [TOP MENU].

Liste des titres apparaîtra.

Pour le disque dur et un disque DVD-RW en mode VR, appuyez sur [DISC MENU] pour passer de "Original" à "Playlist".

2 Appuyez sur [ENTER] pour le titre que vous désirez lire avec le [▲ / ▼ / ◀ / ▶].

par ex.) Disque DVD-RW en mode VR



La fenêtre pop-up s'affiche.

3 Sélectionnez "Supprimer titre" en utilisant le [▲ / ▼], puis appuyez sur [ENTER].

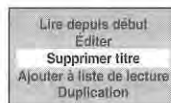

4 Sélectionnez "Oui" en utilisant le [▲ / ▼], puis appuyez sur [ENTER].

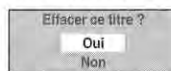

"Confirmer ?" apparaîtra. Sélectionnez "Oui" en utilisant le [▲ / ▼], puis appuyez sur [ENTER]. Le titre est effacé.

5 Appuyez sur [RETURN] ou sur [STOP ■] pour sortir.

L'écriture du disque commence.

L'écriture de données sur un disque peut prendre un certain temps.

Remarque

- Si vous supprimez un titre dans le disque DVD+RW, le titre supprimé sera affiché comme "Vide".
- Vous ne pouvez pas écraser le titre "Vide".

Effacement des Titres Sélectionnés



Vous pouvez effacer des titres dont vous n'avez plus besoin.

Veillez noter qu'il est impossible de récupérer les titres une fois qu'ils ont été effacés.

- 1 Appuyez sur [HDD], puis appuyez sur [TOP MENU].
- 2 Sélectionnez le titre que vous souhaitez effacer en utilisant [▲ / ▼ / ◀ / ▶], puis appuyez sur [ENTER].
- 3 Sélectionnez "Suppr. Titres Plur." en utilisant le [▲ / ▼], puis appuyez sur [ENTER].

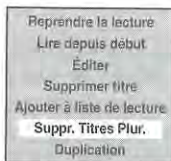

- 4 Sélectionnez le titre que vous souhaitez effacer en utilisant [▲ / ▼ / ◀ / ▶], puis appuyez sur [ENTER].

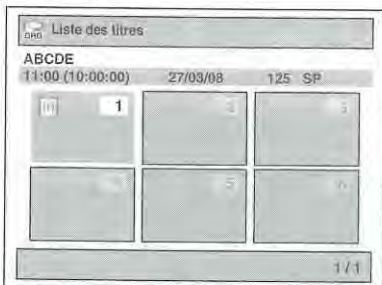

Le repère de la corbeille apparaît pour indiquer que le titre est marqué pour la suppression.

- 5 Répétez l'étape 4 jusqu'à ce que vous ayez sélectionné tous les titres que vous souhaitez supprimer.

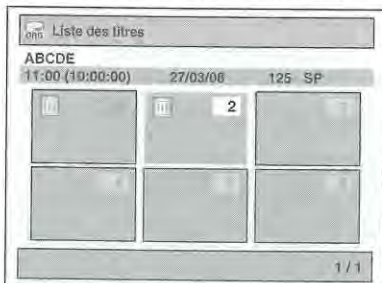

Pour effacer la marque de la corbeille de titre: Sélectionnez le titre avec la marque de la corbeille, puis appuyez sur [ENTER].

- 6 Appuyez sur [CLEAR].

Un message de confirmation s'affiche.

- 7 Sélectionnez "Oui" en utilisant le [▲ / ▼], puis appuyez sur [ENTER].

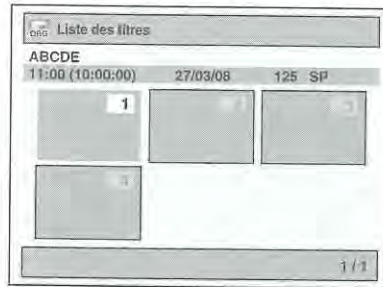

Un message final de confirmation apparaît. Sélectionnez "Oui", puis appuyez sur [ENTER].

Edition du nom du titre



Vous pouvez éditer les noms des titres à partir du menu.

Les noms des titres que vous éditez apparaissent sur la liste des titres.

Si vous éditez le disque dur, appuyez d'abord sur [HDD].

Si vous éditez un disque dur, appuyez d'abord sur [DVD].

- 1 En mode stop, appuyez sur [TOP MENU].

Liste des titres apparaîtra.

Pour le disque dur et un disque DVD-RW en mode VR, appuyez sur [DISC MENU] pour passer de "Original" à "Playlist".

- 2 Appuyez sur [ENTER] pour le titre que vous désirez lire avec le [▲ / ▼ / ◀ / ▶].

par ex.) Disque DVD-RW en mode VR

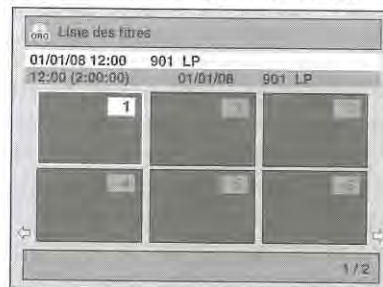

La fenêtre pop-up s'affiche.

- 3 Sélectionnez "Éditer" en utilisant le [▲ / ▼], puis appuyez sur [ENTER].

Le menu de l'Éditer apparaît.

- 4 Sélectionnez "Éditer titre" en utilisant le [▲ / ▼], puis appuyez sur [ENTER].

Une fenêtre vous permettant d'entrer le nom du titre apparaît.

Installation
Préparaments
Réglage de base
Enregistrement
Listes
Edition
Fonctions de fonctions
Fonctions du magnétoscope
Autres

- 5** Pour entrer le nom du titre, reportez-vous au “Guide sur l’édition de noms de titres” de cette page.

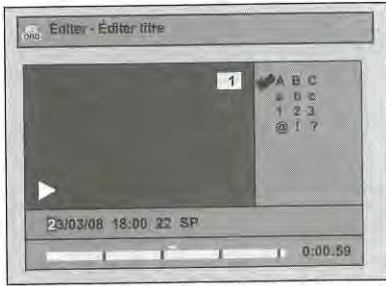

Quand vous avez fini de saisir le nom du titre, appuyez sur [ENTER].

- 6** Sélectionnez “Oui” en utilisant le [▲ / ▼], puis appuyez sur [ENTER].

Le nom que vous avez édité devient le titre.

- 7** Appuyez sur [RETURN] puis sur [RETURN] ou [STOP ■] pour sortir.

L’écriture du disque commence.

L’écriture de données sur un disque peut prendre un certain temps.

Guide sur l’édition de noms de titres

Etape 1 : Sélectionnez la chaîne de caractères voulue en utilisant le [▲ / ▼], puis appuyez sur [ENTER].

Etape 2 : En utilisant la liste ci-dessous comme guide, appuyez sur [les Touches numérotées] plusieurs fois de suite jusqu’à atteindre la lettre voulue.

Selection	ABC	abc	123	@ ! ?
Appuyez sur	<espace>	<espace>	0	<espace>

1	-	-	1	! " # \$ % & ' () * + , - . / : ; < = > ? @ [] ^ _ { }
---	---	---	---	--

2	ABC	abc	2	-
3	DEF	def	3	-
4	GHI	ghi	4	-
5	JKL	jkl	5	-
6	MNO	mno	6	-
7	PQRS	pqrs	7	-
8	TUV	tuv	8	-
9	WXYZ	wxyz	9	-

- La chaîne de caractères sera automatiquement remplacée par “@ ! ?” si vous appuyez sur [1] après avoir choisi le mode “ABC” ou “abc”.

Remarque

- Pour effacer des lettres, appuyez plusieurs fois de suite sur [CLEAR]. Pour effacer toutes lettres, maintenez la touche [CLEAR] appuyée.
- Appuyez sur le [◀ / ▶] pour déplacer le curseur vers la gauche ou vers la droite.
- Vous pouvez entrer jusqu’à 30 lettres.
- Les caractères ne pouvant pas être reconnus seront remplacés par des astérisques (*). Si vous les effacez, tout ajout de caractères prendra la forme d’astérisques (*) ou d’un autre symbole.

Ajout ou suppression de repères de chapitre manuellement



Vous pouvez ajouter des repères de chapitres à un titre. Une fois qu’un titre possède des repères de chapitres, vous pouvez utiliser la fonction de recherche de chapitre.

Vous pouvez créer des repères de chapitres là où vous le souhaitez.

Si vous éditez le disque dur, appuyez d’abord sur [HDD].

Si vous éditez un disque dur, appuyez d’abord sur [DVD].

- 1** Suivez les étapes 1 à 3 à la page “Edition du nom du titre” aux page 77.

- 2** Sélectionnez “Repère chap.” en utilisant le [▲ / ▼], puis appuyez sur [ENTER].

- 3** Utilisez [SKIP ◀◀ / ▶▶], [REV ◀◀], [FWD ▶▶], [PLAY ▶] et [PAUSE II] pour trouver l’endroit où vous voulez créer un nouveau repère de chapitre. Ou utilisez [SKIP ◀◀ / ▶▶] pour trouver le repère de chapitre que vous souhaitez effacer.

- 4** Sélectionnez “Ajouter” ou “Supprimer” en fonction de ce que vous voulez faire, en utilisant le [▲ / ▼], puis appuyez sur [ENTER].
par ex.) Disque DVD-RW en mode VR Original

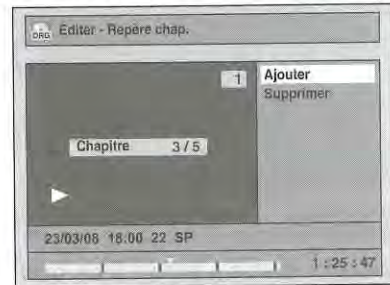

Vous ne pouvez pas effacer le premier chapitre d’un titre.

- 5** Sélectionnez “Oui” en utilisant le [▲ / ▼], puis appuyez sur [ENTER].
par ex.) Disque DVD-RW en mode VR Original

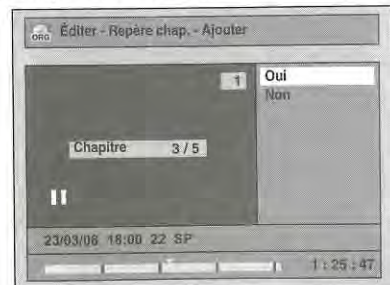

Un repère de chapitre est ajouté.

Ajout d'un repère de chapitre:

Si vous sélectionnez "Ajouter" à l'étape 4, un nouveau repère de chapitre sera créé à l'endroit que vous aurez précisé.

Effacement d'un repère de chapitre:

Si vous sélectionnez "Supprimer" à l'étape 4, le repère de chapitre sélectionné sera effacé.

6 Appuyez sur [RETURN].

7 Appuyez sur [RETURN] puis sur [RETURN] ou [STOP ■] pour sortir.

Pour un DVD, les données seront écrites momentanément sur le disque.

Cette opération peut prendre un certain temps.

Remarque

- Nombre maximal de chapitres pour chaque média:
Disque dur : 99 chapitres par titre
DVD en mode VR : 999 chapitres par Playlist complète et Original
DVD en mode +VR: 254 chapitres par disque, 99 chapitres par titre
- Uniquement en ce qui concerne l'édition d'un DVD, il est possible que vous ne puissiez pas ajouter des repères de chapitre selon la durée du titre ou le nombre de chapitres.
- Uniquement en ce qui concerne l'édition d'un DVD, le temps restant sur le disque peut diminuer lors de l'ajout de repères de chapitre ou augmenter lors de la suppression de repères de chapitre selon le temps d'enregistrement ou le contenu édité.

Ajout ou suppression de repères de chapitre en un coup pour disque DVD-RW en mode vidéo



Pour les titres des disques DVD-RW en mode Vidéo, vous pouvez régler ou modifier le chapitre à chaque intervalle de temps sélectionné. Vous pouvez aussi effacer tous les repères de chapitre en une fois. Vous pouvez seulement indiquer l'intervalle pour les marqueurs des chapitres de plus de 5 minutes.

Appuyez d'abord sur [DVD].

- 1 Suivez les étapes 1 à 3 à la page "Edition du nom du titre" aux page 77.
- 2 Sélectionnez "Repère chap." en utilisant le [▲ / ▼], puis appuyez sur [ENTER].

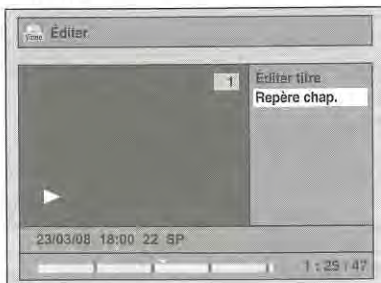

3 Sélectionnez l'intervalle voulu en utilisant le [▲ / ▼], puis appuyez sur [ENTER].

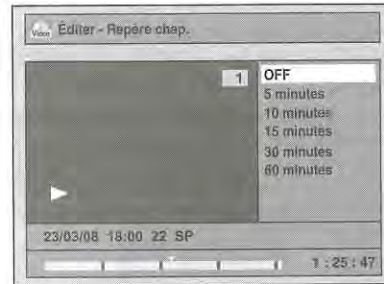

4 Sélectionnez "Oui" en utilisant le [▲ / ▼], puis appuyez sur [ENTER].

Des repères de chapitre sont ajoutés. Si vous sélectionnez "OFF" à l'étape 3, tous les repères de chapitres seront effacés.

5 Appuyez sur [RETURN] puis sur [RETURN] ou [STOP ■] pour sortir.

L'écriture du disque commence.

L'écriture de données sur un disque peut prendre un certain temps.

Remarque

- Vous pouvez sélectionner un marqueur de chapitres pour un titre qui dure plus de 5 minutes.
- Vous ne pouvez pas sélectionner, comme repère de chapitre, un intervalle excédant la durée d'un titre.
- La durée des chapitres peut légèrement varier par rapport à celle spécifiée à l'étape 3.
- Un repère de chapitre peut être retardé en fonction du contenu enregistré.
- Le nombre maximal de chapitres pour un DVD en mode Vidéo est de 99 chapitres par disque et par titre.
- Vous ne pouvez pas ajouter de repères de chapitre à un titre repiqué à partir du disque dur.

Masquage des chapitres



Vous pouvez masquer les chapitres de la liste des titres. Les chapitres masqués seront alors omis pendant la lecture.

Appuyez d'abord sur [DVD].

- 1 Suivez les étapes 1 à 3 à la page "Edition du nom du titre" aux page 77.
- 2 Sélectionnez "Chap. masqué" en utilisant le [▲ / ▼], puis appuyez sur [ENTER].
- 3 Utilisez [SKIP ◀◀ / ▶▶], [PLAY ▶] et [PAUSE II] pour choisir les chapitres à masquer.
- 4 Sélectionnez "Masqué" en utilisant le [▲ / ▼], puis appuyez sur [ENTER].

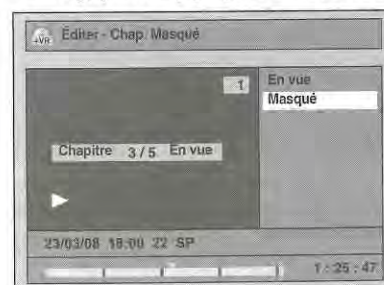

5 Appuyez sur [RETURN].

6 Appuyez sur [RETURN] puis sur [RETURN] ou [STOP ■] pour sortir.

L'écriture du disque commence.

L'écriture de données sur un disque peut prendre un certain temps.

Si vous souhaitez que les chapitres masqués soient "En vue", sélectionner les chapitres devant être vus. Avec [▲ / ▼], sélectionnez ensuite "En vue" à l'étape 4 sur cette page.

Les données seront inscrites provisoirement sur le disque.

Remarque

- "Masqué" s'affichera dans la fenêtre de prévisualisation des chapitres masqués.
- Si tous les chapitres d'un titre sont "Masqué", "Masqué" est affiché en vignette sur la liste de titres.

Protection de titres



Pour éviter d'éditer ou d'effacer accidentellement des titres, vous pouvez les protéger en utilisant le menu d'Original.

Si vous éditez le disque dur, appuyez d'abord sur [HDD].

Si vous éditez un disque dur, appuyez d'abord sur [DVD].

1 Suivez les étapes 1 à 3 à la page "Edition du nom du titre" aux page 77.

2 Sélectionnez "Protéger" en utilisant le [▲ / ▼], puis appuyez sur [ENTER].

par ex.) Disque DVD-RW en mode VR Original

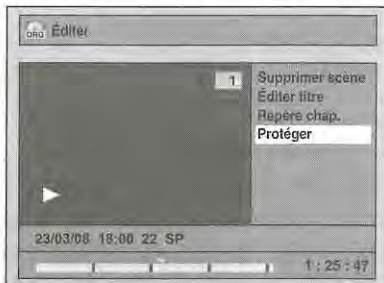

3 Appuyez de nouveau sur [ENTER].

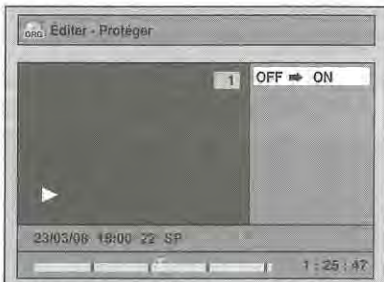

Pour un DVD, l'écriture sur le disque commence. L'écriture de données sur un disque peut prendre un certain temps.

- Si le titre est déjà protégé, "ON -> OFF" apparaîtra à la place. Appuyez sur [ENTER], pour annuler la protection du titre.
- Le titre protégé sera repéré par une icône [🔒].

4 Appuyez sur [RETURN] puis sur [RETURN] ou [STOP ■] pour sortir.

Pour un DVD, l'écriture sur le disque commence. L'écriture de données sur un disque peut prendre un certain temps.

Pour protéger un disque complet (Disque DVD-RW, DVD+RW+R en mode VR uniquement):

Sélectionnez "Protection disque OFF -> ON" dans le Menu Disque, puis sélectionnez "Oui". Se reporter à "Réglage de la Protection d'un Disque" aux page 58.

Division d'un titre



Vous pouvez diviser un titre pour en créer deux nouveaux.

Si vous éditez le disque dur, appuyez d'abord sur [HDD].

Si vous éditez un disque dur, appuyez d'abord sur [DVD].

1 Suivez les étapes 1 à 3 du paragraphe "Edition du nom du titre" aux page 77.

2 Utilisez [SKIP |◀◀ / ▶▶|], [REV ◀◀], [FWD ▶▶], [PLAY ▶] et [PAUSE II] pour trouver l'endroit où vous voulez diviser le titre.

3 Sélectionnez "Div. titres" en utilisant le [▲ / ▼], puis appuyez sur [ENTER].

4 Sélectionnez "Oui" en utilisant le [▲ / ▼], puis appuyez sur [ENTER].

par ex.) Disque DVD-RW en mode VR Playlist



Le titre est divisé en deux nouveaux titres et portent le même nom.

Pour un disque DVD+RW : L'écriture du disque commence. L'écriture de données sur un disque peut prendre un certain temps.

Pour un disque dur et un DVD-RW en mode VR : Procéder à l'étape 5.

5 Appuyez sur [RETURN] ou sur [STOP ■] pour sortir.

Pour un DVD, l'écriture sur le disque commence. L'écriture de données sur un disque peut prendre un certain temps.

Remarque

- Vous ne pouvez pas diviser un titre du disque si le nombre de titres enregistrés atteint le maximum de 600 (disques durs), 99 (-RW) ou 49 (+RW) ou si le nombre de chapitres enregistrés atteint le maximum de 999 (-RW) ou 254 (+RW).
- S'il n'y a pas assez d'espace inscriptible sur le disque dur, vous ne pouvez pas diviser un titre du disque dur original.

Combinaison de titres

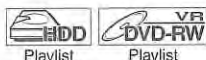

Vous pouvez combiner deux titres pour en créer un seul.

Si vous éditez le disque dur, appuyez d'abord sur [HDD].

Si vous éditez un disque dur, appuyez d'abord sur [DVD].

1 Suivez les étapes 1 à 3 du paragraphe "Edition du nom du titre" aux page 77.

2 Sélectionnez "Combin. tit." en utilisant le [▲ / ▼], puis appuyez sur [ENTER].

3 Sélectionnez un autre titre à combiner à l'aide de [▲ / ▼ / ◀ / ▶], puis appuyez sur [ENTER].

4 Sélectionnez "Oui" en utilisant le [▲ / ▼], puis appuyez sur [ENTER]. Les deux titres seront combinés en un seul titre. (par ex.) Disque DVD-RW en mode VR Playlist

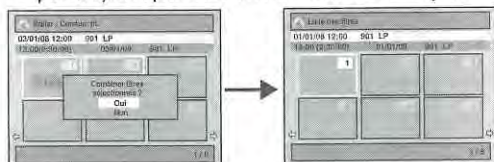

5 Appuyez sur [RETURN] ou sur [STOP ■] pour sortir.

Pour un DVD, l'écriture sur le disque commence. L'écriture de données sur un disque peut prendre un certain temps.

Remarque

- Vous ne pouvez pas choisir deux fois le même titre et le combiner en un seul titre.
- Si l'un des deux titres d'origine est effacé, le nouveau titre combiné le sera également.

Ajout de titres à une Playlist



Pour un disque dur et un DVD-RW en mode VR, vous pouvez ajouter un titre à la Playlist à votre convenance.

Si vous éditez le disque dur, appuyez d'abord sur [HDD].

Si vous éditez un disque dur, appuyez d'abord sur [DVD].

1 Suivez les étapes 1 à 2 à la page "Effacement de titres" aux page 76.

2 Sélectionnez "Ajouter à liste de lecture" en utilisant le [▲ / ▼], puis appuyez sur [ENTER].

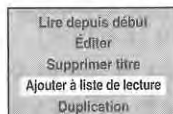

3 Sélectionnez "Oui" en utilisant le [▲ / ▼], puis appuyez sur [ENTER].

Le titre est ajouté à la Playlist.

4 Appuyez sur [RETURN] ou sur [STOP ■] pour sortir.

Pour un DVD, l'écriture sur le disque commence. L'écriture de données sur un disque peut prendre un certain temps.

Astuce

- Pour effacer un titre de la Playlist, reportez-vous à "Effacement de titres" aux page 76.
- Lorsque le nombre de Playlist atteint son maximum (voir page 38), ou lorsque le nombre total de repères de chapitre des listes de lecture atteint 999 (uniquement pour les disques DVD-RW en mode VR), il n'est pas possible de sélectionner "Ajouter à liste de lecture".

Effacement de toutes les Playlists



Toutes les Playlists peuvent être effacées si elles ne sont plus nécessaires.

- 1 Appuyez sur [SETUP].
- 2 Sélectionnez “Menu DVD” (pour un DVD) ou “Menu HDD” (pour un disque dur) en utilisant [▲ / ▼], puis appuyez sur [ENTER].
- 3 Sélectionnez “Effacer Playlists” en utilisant le [▲ / ▼], puis appuyez sur [ENTER].
par ex.) DVD

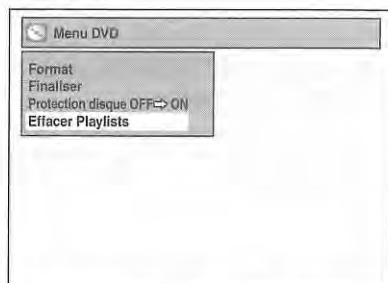

- 4 Sélectionnez “Oui” en utilisant le [▲ / ▼], puis appuyez sur [ENTER].

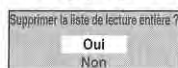

“Confirmer ?” apparaîtra. Sélectionnez “Oui” en utilisant le [▲ / ▼], puis appuyez sur [ENTER]. La Playlist est effacée.

Pour un DVD, l'écriture sur le disque commence. L'écriture de données sur un disque peut prendre un certain temps.

Remarque

- La suppression d'une Playlist n'augmentera pas l'espace libre disponible pour l'enregistrement sur le disque.

Effacement de parties de titres



Vous pouvez supprimer une partie spécifique d'un titre.

Même si un titre est effacé de la Playlist, le titre d'origine restera tel quel.

Si vous éditez le disque dur, appuyez d'abord sur [HDD].

Si vous éditez un disque dur, appuyez d'abord sur [DVD].

- 1 Suivez les étapes 1 à 3 à la page “Edition du nom du titre” aux page 77.
- 2 Sélectionnez “Supprimer scène” en utilisant le [▲ / ▼], puis appuyez sur [ENTER].
par ex.) Disque DVD-RW en mode VR Playlist

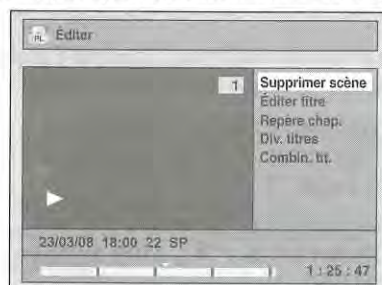

- 3 Utilisez [SKIP |<<< / >>>|], [REV <<<], [FWD >>>], [PLAY >] et [PAUSE ||] pour trouver le point de départ, puis appuyez sur [ENTER].

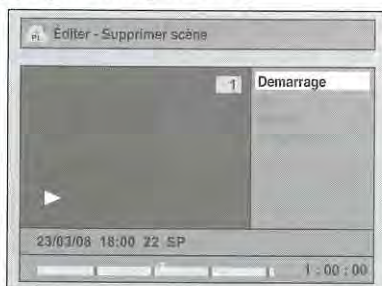

Utilisez ensuite [SKIP |<<< / >>>|], [REV <<<], [FWD >>>], [PLAY >] et [PAUSE ||], pour retourner au point d'arrivée, puis appuyez sur [ENTER].

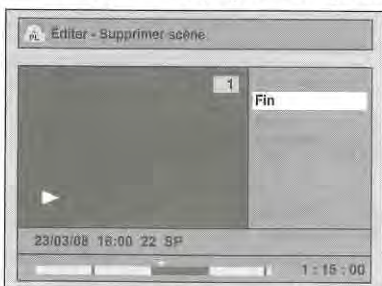

Le curseur se déplacera sur "Aperçu".

La barre qui apparaît en bas de l'écran indique la durée totale du titre et la durée écoulée, et la zone qui doit être effacée est indiquée en rouge. Vous pouvez voir l'aperçu en appuyant sur [ENTER].

- Les 5 secondes précédant et suivant l'endroit de suppression seront lues en guise d'aperçu.

4 Sélectionnez "Supprimer" en utilisant le [▲ / ▼], puis appuyez sur [ENTER].

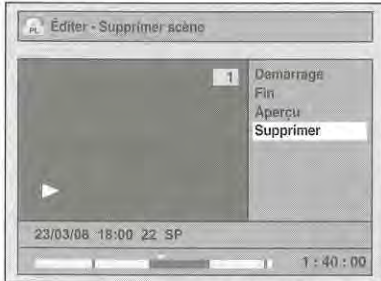

5 Sélectionnez "Oui" en utilisant le [▲ / ▼], puis appuyez sur [ENTER]. "Confirmer ?" apparaîtra. Sélectionnez "Oui" en utilisant le [▲ / ▼], puis appuyez sur [ENTER].

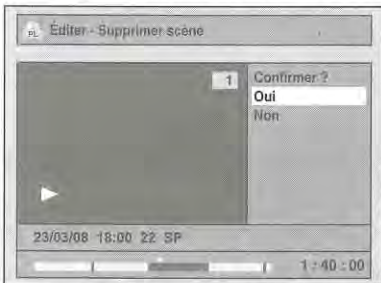

Une partie du titre est effacée.

6 Appuyez sur [RETURN] puis sur [RETURN] ou [STOP ■] pour sortir.

Pour un DVD, l'écriture sur le disque commence. L'écriture de données sur un disque peut prendre un certain temps.

Remarque

- Pour un disque DVD-RW en mode VR, vous ne pouvez pas sélectionner "Supprimer scène" s'il y a plus de 999 repères de chapitres dans un Original ou une Playlist (selon le contenu, il y a une situation où vous ne pourrez pas sélectionner "Supprimer scène" avant que le nombre de repères de chapitres n'atteigne 999).
- Quand une scène est supprimée d'un original, la scène dans la liste de lecture sera aussi supprimée.

Suppression de Tous les Titres du Disque Dur



Appuyez sur [STOP ■] si vous lisez un disque.

- 1 Appuyez sur [SETUP].
- 2 Sélectionnez "Menu HDD" en utilisant le [▲ / ▼], puis appuyez sur [ENTER].
- 3 Sélectionnez le réglage voulu en utilisant [▲ / ▼], puis appuyez sur [ENTER].

Sélectionnez "Effacer tous les titres" si vous voulez supprimer tous les titres, y compris les titres protégés.

Sélectionnez "Effacer les titres non protégés" si vous ne voulez supprimer que les titres non protégés.

Sélectionnez "Effacer Playlists" si vous souhaitez supprimer toutes les listes de lecture.

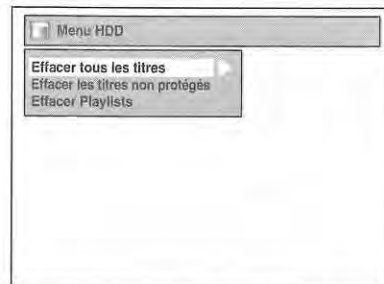

4 Sélectionnez "Oui" en utilisant le [▲ / ▼], puis appuyez sur [ENTER].

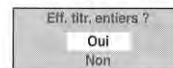

"Confirmer ?" apparaîtra. Sélectionnez "Oui" en utilisant le [▲ / ▼], puis appuyez sur [ENTER]. Les titres sont supprimés.

Réglage des fonctions

Le tableau suivant représente le contenu que vous pouvez définir et les réglages par défaut. Consultez le tableau suivant pour connaître des actions pratiques.

Réglage	Éléments (ce qui est surligné correspond au réglage par défaut)	Contenu		
Lecture	Contrôle parental activé ➡ Page 86	Tout niveau 1 à 8.	Règle le niveau du contrôle parental pour la lecture de disques DVD.	
	Sortie audio ➡ Page 87	Contrôle plage dynamique PCM Dolby Digital MPEG DTS	ON OFF 48kHz 96kHz PCM Flux PCM Flux ON OFF	Comprime la plage de volume sonore. Détermine si le son enregistré à 96 kHz doit être sous-échantillonné à 48 kHz ou non. Établissez si convertir le son Dolby Digital en PCM ou si produire des signaux en Dolby Digital. Établissez si convertir le format MPEG en PCM ou si produire des signaux en MPEG. Établissez si produire ou non un signal DTS.
	Langue du menu disque ➡ Page 87	Français Anglais Espagnol Allemand Italien Autre	Règle la langue du Menu Disque.	
	Langue audio ➡ Page 88	Original Français Anglais Espagnol Allemand Italien Autre	Règle la langue pour le son audio.	
	Langue sous-titres ➡ Page 88	OFF Français Anglais Espagnol Allemand Italien Autre	Règle la langue pour les sous-titres.	
	Icône de L'angle ➡ Page 88	ON OFF	Détermine si oui ou non l'icône de l'angle sera affichée.	
	Mode Immobilité ➡ Page 88	Auto Trame Image	Sélectionnez le type de l'arrêt sur image lorsque vous mettez la lecture sur pause.	
	Relecture/Saut Variable ➡ Page 88	Saut variable 5 secondes 15 secondes 30 secondes 1 minute 5 minutes	Détermine la durée de saut lorsque vous appuyez sur [VARIABLE SKIP].	
		Relecture variable 5 secondes 15 secondes 30 secondes 1 minute 5 minutes	Détermine la durée de rembobinage lorsque vous appuyez sur [VARIABLE REPLAY].	
		Système TV ➡ Page 89	PAL Auto	Détermine le système TV.
Affichage	Langue Aff. écran ➡ Page 89	Français English Español Deutsch Italiano	Règle la langue de l'OSD (écran d'affichage).	
	Écran de veille ➡ Page 89	OFF 5 minutes 10 minutes 15 minutes 30 minutes	Règle la durée d'inactivité précédant l'apparition de l'écran de veille.	
	Variateur FL ➡ Page 89	Auto Clair Sombre	Règle la clarté de l'affichage du panneau avant.	
Vidéo	Aspect TV ➡ Page 90	4:3 Letter Box 4:3 Pan & Scan 16:9 Wide	Ajuste la taille d'une image en fonction du format d'image de votre téléviseur.	
	Sortie Vidéo ➡ Page 90	SCART (RVB) Composant (Progressif) Composant (Entrelacé)	Règle le mode de sortie vidéo.	

Réglage	Éléments (ce qui est surligné correspond au réglage par défaut)		Contenu	
Enregistrement	Chapitre automatique ➔ Page 40	OFF 5 minutes 10 minutes 15 minutes 30 minutes 60 minutes	Insère périodiquement des marqueurs de chapitre.	
	Sél. enreg. audio (XP) ➔ Page 42	PCM Dolby Digital	Règle le type de format audio pour l'enregistrement. (uniquement lorsque le mode d'enregistrement est réglé sur "XP".)	
	Final.auto ➔ Page 59	ON OFF	Règle l'appareil pour finaliser automatiquement le disque.	
	Format Image (Mode Vidéo) ➔ Page 40	Auto 4:3 16:9	Règle une proportion de télévision pour l'enregistrement en mode Vidéo.	
	Compatibilité enr. ➔ Page 39	ON OFF	Régler sur l'interdiction de tout enregistrement supplémentaire (OFF) ou sur le remplacement de la liste de titres après enregistrement (ON).	
	Enr. audio bilingue ➔ Page 42	Pral. Sous	Règle le type de format audio pour l'enregistrement.	
Entrée audio extér. ➔ Page 41	Stéréo Bilingue	Règle le type d'entrée audio externe pour l'enregistrement.		
Système de couleurs vidéo ➔ Page 50	Auto PAL SECAM	Définissez le système de couleurs vidéo sur "PAL" ou "SECAM" automatiquement. Définissez le système de couleurs vidéo sur "PAL". Définissez le système de couleurs vidéo sur "SECAM".		
Horloge	Réglage autom. horloge ➔ Page 36	ON OFF	Règle automatiquement l'horloge.	
	Réglage l'horloge ➔ Page 36		Régalez l'horloge manuellement.	
Canal	Pays ➔ Page 28	France Espagne Allemagne Italie Suisse	Vous pouvez régler les chaînes DVB sur le Tableau des chaînes de chaque pays.	
	Autoréglage (DVB & ANALOG) ➔ Page 25		Règle les chaînes DVB et analogiques automatiquement.	
	Réglage du canal DVB	Éditer les chaînes ➔ Page 29		Verrouille les chaînes DVB, édite les listes de favoris.
		Mise au point automat. ➔ Page 27		Règle les chaînes DVB automatiquement.
		Mise au point manuelle ➔ Page 28		Règle les chaînes DVB manuellement.
	Réglage du canal analogique	Informations sur le signal ➔ Page 31		Affiche les informations détaillées de la chaîne DVB actuelle.
Mise au point automat. ➔ Page 25			Règle les chaînes analogiques automatiquement.	
	Mise au point manuelle ➔ Page 26		Règle les chaînes analogiques manuellement.	
	Déplacement ➔ Page 27		Déplace les chaînes analogiques vers un emplacement différent.	
DivX	DivX® VOD ➔ Page 62		Fournit un code d'inscription pour la DivX® VOD.	
	DivX Sous-titre ➔ Page 91	OFF Anglais Français Espagnol Allemand Italien Suédois Néerlandais Russe1 Russe2 Hongrois Polonais Tchèque Hébreu	Règle la langue pour les DivX® sous-titres.	
HDMI	Format ➔ Page 91	RVB YCbCr	Définit l'espace de couleurs pour la sortie HDMI.	
	HDMI Audio ➔ Page 91 - 92	ON OFF	Définit s'il faut émettre ou non le signal audio HDMI.	
	Plage RVB ➔ Page 92	Normale Améliorée	Règle le niveau de contraste noir et blanc pour la sortie RVB HDMI.	
Réin. tout ➔ Page 92			Revenez aux paramètres par défaut.	

Remarque

- Votre modification de chaque réglage reste active même lorsque l'appareil est éteint.
- Un élément non disponible est grisé dans les réglages.

Lecture

- 1 En mode stop, appuyez sur [SETUP]. Sélectionnez "Réglages généraux" en utilisant le [▲ / ▼], puis appuyez sur [ENTER].
- 2 Sélectionnez "Lecture" en utilisant le [▲ / ▼], puis appuyez sur [ENTER].

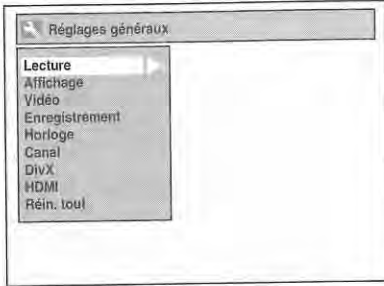

- 3 Sélectionnez l'élément voulu en utilisant le [▲ / ▼], puis appuyez sur [ENTER].

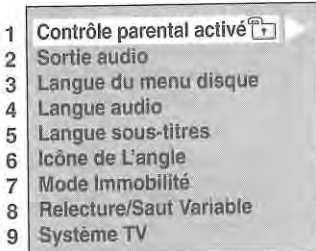

- 4 Reportez-vous aux points 1. à 9. aux pages 86 à 89, et réglez l'élément sélectionné.
- 5 Quand vous avez terminé avec les réglages, appuyez sur [SETUP] pour sortir.

1. Contrôle parental activé (par défaut: Tout) (DVD uniquement)

Réglage du niveau "Contrôle parental activé".

Changez le niveau "Contrôle parental activé" en utilisant le [▲ / ▼], puis appuyez sur [ENTER].

Vous pouvez effectuer ces réglages en suivant la procédure suivante.

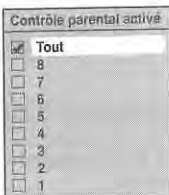

Niveau de contrôle parental

Tout: Tous les contrôles parentaux sont désactivés.

8: Les logiciels DVD de n'importe quel niveau (adulte / tous publics / enfants) peuvent être lus.

7 à 2: Seuls les logiciels DVD tous publics ou destinés aux enfants peuvent être lus.

1: Seuls les logiciels DVD destinés aux enfants peuvent être lus.

Remarque

- La fonction de "Contrôle parental activé" n'est pas toujours disponible sur certains disques.
- Il peut être difficile d'évaluer si certains DVD comportent la fonction de contrôle parental. Assurez-vous de vérifier que la fonction de "Contrôle parental activé" est bien réglée selon votre choix.
- Notez le mot de passe au cas où vous l'oublieriez.

Le mot de passe n'est pas encore saisi

Sélectionnez "Oui" en utilisant le [▲ / ▼], puis appuyez sur [ENTER]. Entrez le nouveau mot de passe en utilisant [les Touches numérotées], puis appuyez sur [ENTER].



Vos réglages sont activés.

Si vous sélectionnez "Non", appuyez sur [SETUP] pour sortir.

Le mot de passe est déjà saisi

Entrez votre mot de passe en utilisant [les Touches numérotées].

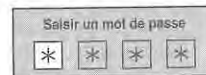

Si vous voulez changer de mot de passe, sélectionnez "Oui" en utilisant [▲ / ▼], puis appuyez sur [ENTER].

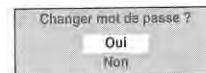

Entrez le nouveau mot de passe en utilisant [les Touches numérotées], puis appuyez sur [ENTER].

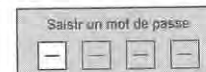

Vos réglages sont activés.

Remarque

- Appuyez sur [CLEAR] pour effacer les numéros qui ont été entrés incorrectement.
- Si vous oubliez votre mot de passe ou que vous voulez annuler tous les réglages du "Contrôle parental activé", entrez [4], [7], [3], [7] en utilisant [les Touches numérotées] dans la fenêtre des options. Votre mot de passe sera annulé et les niveaux de contrôles parentaux remis sur "Tout".

2. Sortie audio

Choisissez le réglage audio approprié pour votre appareil externe.

Il affectera seulement une lecture de disque. Sélectionnez l'élément voulu en utilisant le [▲ / ▼], puis appuyez sur [ENTER].

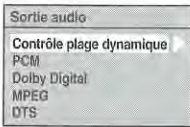

Contrôle plage dynamique (Par défaut: ON) (DVD uniquement)

Réglez-le sur "ON" pour réduire le contrôle de plage dynamique.

Sélectionnez un réglage en utilisant le [▲ / ▼], puis appuyez sur [ENTER].

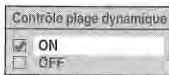

Vos réglages sont activés.

La fonction "Contrôle plage dynamique" n'a d'effet qu'avec la connexion audio analogique.

Remarque

- La fonction "Contrôle plage dynamique" n'est disponible qu'avec les disques enregistrés dans le format Dolby Digital.

Echantillonnage PCM (Par défaut: 48kHz)

Sélectionnez un réglage en utilisant le [▲ / ▼], puis appuyez sur [ENTER].

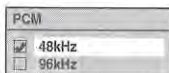

Vos réglages sont activés.

48kHz: Si votre amplificateur / votre décodeur n'est PAS compatible avec un réglage PCM à 96 kHz, sélectionnez "48kHz". Le son enregistré à 96 kHz doit être sous-échantillonné à 48 kHz.

96kHz: Si votre amplificateur / votre décodeur est compatible avec un réglage PCM à 96 kHz, sélectionnez "96kHz". Le son est échantillonné à 96 kHz.

Remarque

Lors de la lecture d'un disque protégé par copyright:

- Même si vous sélectionnez "96kHz", le son sera sous-échantillonné à 48 kHz.

Conversion Dolby Digital (par défaut: Flux)

Sélectionnez un réglage en utilisant le [▲ / ▼], puis appuyez sur [ENTER].

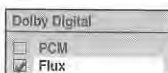

Vos réglages sont activés.

- PCM:** Convertit Dolby Digital en PCM (Canal 2). Si votre amplificateur / votre décodeur n'est PAS compatible avec des Dolby Digital, réglez-les sur "PCM".
- Flux:** Emet les signaux Dolby Digital. Si votre amplificateur / votre décodeur est compatible avec les Dolby Digital, réglez-les sur "Flux".

Astuce

Lors de la lecture d'un disque DVD-RW enregistré en mode VR:

- Si la source audio d'un disque est au format Dolby Digital, réglez "Dolby Digital" sur "PCM" de manière à pouvoir passer du circuit audio principal (L) au circuit audio secondaire (R) ou encore à une combinaison des deux (L / R) en utilisant votre amplificateur / votre décodeur.

Réglages pour les MPEG (Par défaut: PCM) (DVD uniquement)

Sélectionnez un réglage en utilisant le [▲ / ▼], puis appuyez sur [ENTER].

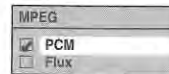

Vos réglages sont activés.

- PCM:** Convertit des MPEG en PCM. Si votre amplificateur / votre décodeur n'est PAS compatible avec des MPEG, réglez-les sur "PCM".
- Flux:** Délivre les signaux Audio MPEG. Si votre amplificateur / votre décodeur est compatible avec les MPEG, réglez-les sur "Flux".

Réglages pour les DTS (Par défaut: ON) (DVD uniquement)

Sélectionnez un réglage en utilisant le [▲ / ▼], puis appuyez sur [ENTER].



Vos réglages sont activés.

- ON:** Emet les signaux DTS. Si votre amplificateur / votre décodeur est compatible avec les DTS, réglez-les sur "ON".
- OFF:** Aucun signal DTS n'est produit. Si votre amplificateur / votre décodeur n'est PAS compatible avec des DTS, réglez-les sur "OFF".

3. Langue du menu disque (par défaut: Français) (DVD uniquement)

Réglez la "Langue du menu disque".

Sélectionnez un réglage en utilisant le [▲ / ▼], puis appuyez sur [ENTER].



Vos réglages sont activés.

4. Langue audio (par défaut: Original) (DVD uniquement)

Réglez la "Langue audio".

Sélectionnez un réglage en utilisant le [▲ / ▼], puis appuyez sur [ENTER].



Vos réglages sont activés.

Si "Original" est sélectionné, la langue audio sera par défaut celle du disque qui est inséré.

5. Langue sous-titres (par défaut: OFF) (DVD uniquement)

Réglez la "Langue sous-titres".

Sélectionnez un réglage en utilisant le [▲ / ▼], puis appuyez sur [ENTER].



Vos réglages sont activés.

Si "Autre" est sélectionné, entrez le code à 4 chiffres en utilisant [les Touches numérotées].

Se reporter à "Code Linguistique" aux page 101.

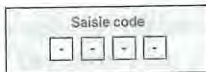

Quand vous avez fini de saisir le code, appuyez sur [ENTER].

Astuce

- Vous pouvez également modifier ou ne pas faire apparaître les sous-titres sur un DVD à partir du menu disque quand celui-ci est disponible.
- Appuyez sur [CLEAR] ou sur le [◀] pour effacer les numéros qui ont été entrés incorrectement.

Remarque

- Vous ne pouvez sélectionner que les langues proposées dans le disque que vous avez inséré.
- Le paramètre "Langue audio" n'est pas toujours disponible sur certains disques.

6. Icône de L'angle (par défaut: ON) (DVD uniquement)

Réglez la "Icône de L'angle".

Sélectionnez un réglage en utilisant le [▲ / ▼], puis appuyez sur [ENTER].



Vos réglages sont activés.

7. Mode Immobilité (par défaut: Auto) (DVD uniquement)

Sélectionnez un réglage en utilisant le [▲ / ▼], puis appuyez sur [ENTER].



Vos réglages sont activés.

- Auto: Sélectionne automatiquement le meilleur réglage de résolution ("Image" ou "Trame") à partir des caractéristiques de données des images.
- Trame: Sélectionnez "Trame" lorsque les images sont encore instables même si "Auto" est sélectionné. "Trame" stabilise les images, bien que la qualité des images puisse être grossière en raison de la somme limitée de données.
- Image: Sélectionnez "Image" pour afficher des images relativement immobiles en résolution plus élevée. "Image" améliore la qualité des images, bien qu'il puisse rendre instable les images sélectionnées en raison de sortie simultanée des deux données de trame.

Remarque

- Une image individuelle sur l'écran de télévision est appelée Image et est composée de deux images séparées appelées Trame. Certaines images peuvent être floues en réglage "Auto" en mode fixe en raison de leurs caractéristiques de données.

8. Relecture/Saut Variable

Affecter [VARIABLE SKIP] ou [VARIABLE REPLAY] pour sauter ou rembobiner d'une certaine durée lorsqu'elles sont appuyées. Sélectionnez l'élément voulu en utilisant le [▲ / ▼], puis appuyez sur [ENTER].

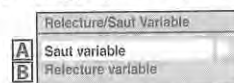

Reportez-vous aux explications ci-dessous et réglez l'élément sélectionné.

A : Saut variable (par défaut: 30 secondes)
Définit la durée du saut pour [VARIABLE SKIP].

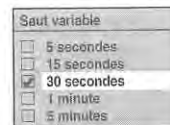

B : Relecture variable (par défaut: 30 secondes)
Définit la durée de rembobinage pour [VARIABLE REPLAY].

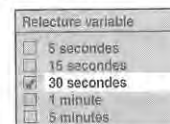

9. Système TV (par défaut: PAL) (DVD uniquement)

Sélectionnez un réglage en utilisant le [▲ / ▼], puis appuyez sur [ENTER].

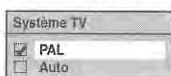

Vos réglages sont activés.

- PAL:** Emet un signal PAL modifié pour le visionnage de disques enregistrés avec le système NTSC sur un système TV PAL.
- Auto:** Change le système vidéo (PAL / NTSC) automatiquement en fonction du format du disque inséré dans le lecteur.

Remarque

- Pour des disques enregistrés avec le système PAL, un signal PAL sera émis pour le visionnage sur un système TV PAL.
- Les disques enregistrés avec le système PAL ne peuvent pas être visionnés sur un système TV NTSC.
- Pour des disques enregistrés avec le système NTSC, un signal NTSC sera émis pour le visionnage sur un système TV NTSC ou multisystème.
- Pour des disques enregistrés avec le système NTSC, sélectionnez PAL pour un visionnage sur un système TV PAL.

Affichage

1 En mode stop, appuyez sur [SETUP]. Sélectionnez "Réglages généraux" en utilisant le [▲ / ▼], puis appuyez sur [ENTER].

2 Sélectionnez "Affichage" en utilisant le [▲ / ▼], puis appuyez sur [ENTER].

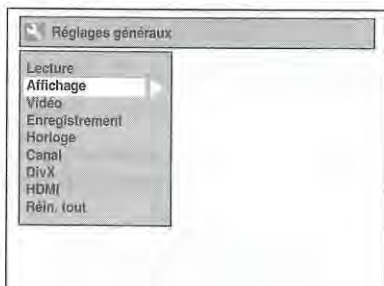

3 Sélectionnez l'élément voulu en utilisant le [▲ / ▼], puis appuyez sur [ENTER].

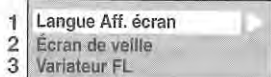

4 Reportez-vous aux étapes 1. à 3. de cette page, et réglez l'élément sélectionné.

5 Quand vous avez terminé avec les réglages, appuyez sur [SETUP] pour sortir.

1. Langue Aff. écran (par défaut: Français)

Règle la langue d'affichage de l'écran.

Sélectionnez une langue en utilisant [▲ / ▼], puis appuyez sur [ENTER].



2. Écran de veille (par défaut: 10 minutes)

Règle la durée d'inactivité avant l'apparition de l'écran de veille.

Sélectionnez un réglage en utilisant le [▲ / ▼], puis appuyez sur [ENTER].

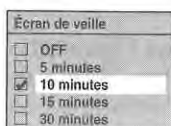

Vos réglages sont activés.

3. Variateur FL (par défaut: Clair)

Règle la clarté de l'affichage du panneau avant.

Sélectionnez un réglage en utilisant le [▲ / ▼], puis appuyez sur [ENTER].



Vous pouvez faire votre choix parmi "Auto", "Clair" et "Sombre".

Si "Auto" est sélectionné, l'affichage s'assombrit peu à peu lorsque vous éteignez l'alimentation.

Vidéo

1 En mode stop, appuyez sur [SETUP]. Sélectionnez "Réglages généraux" en utilisant le [▲ / ▼], puis appuyez sur [ENTER].

2 Sélectionnez "Vidéo" en utilisant le [▲ / ▼], puis appuyez sur [ENTER].

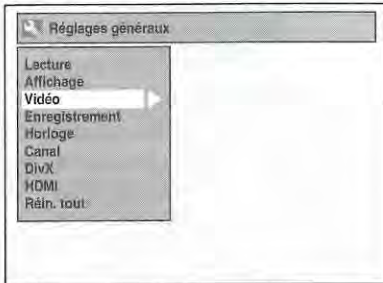

3 Sélectionnez l'élément voulu en utilisant le [▲ / ▼], puis appuyez sur [ENTER].

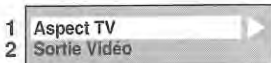

4 Reportez-vous aux étapes 1. et 2. de cette page, et réglez l'élément sélectionné.

5 Quand vous avez terminé avec les réglages, appuyez sur [SETUP] pour sortir.

1. Aspect TV (par défaut: 16:9 Wide)

Vous pouvez sélectionner le format de l'image pour qu'il corresponde aux formats de ce que vous voulez visionner avec votre appareil et à celui de l'écran de votre téléviseur (largeur d'écran standard 4:3 ou grand écran 16:9).

Sélectionnez le réglage voulu en utilisant le [▲ / ▼], puis appuyez sur [ENTER].

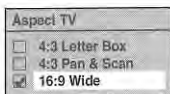

Si vous possédez un téléviseur au format standard:

Sélectionnez "4:3 Letter Box" pour obtenir une largeur d'image maximale avec des barres noires en haut et en bas de l'écran du téléviseur quand vous lisez une image en plein écran. Sélectionnez "4:3 Pan & Scan" pour obtenir une hauteur maximale de l'image, avec les côtés rognés quand vous lisez une image en plein écran.

Si vous possédez un téléviseur grand écran: Sélectionnez "16:9 Wide".

2. Sortie Vidéo (par défaut: SCART (RVB))

Cet appareil est compatible avec le système de balayage progressif. Cette fonctionnalité vous offre des images de définition plus élevée que le système d'émission traditionnel. Vous pouvez apprécier les images avec le balayage progressif en utilisant HDMI

OUT ou COMPONENT VIDEO OUT. Pour utiliser le système de balayage progressif par le biais du COMPONENT VIDEO OUT, vous devez régler le mode de Sortie Vidéo dans le menu de "Réglage" en suivant les étapes indiquées à droite. "SCART (RVB)" est sélectionné par défaut.

- Lorsque vous définissez le paramètre "Sortie Vidéo", assurez-vous que la prise Péritel AV1 (TV) est branchée sur votre téléviseur avec un câble Péritel.

1 Sélectionnez le réglage voulu en utilisant le [▲ / ▼], puis appuyez sur [ENTER].



- Si votre téléviseur est compatible avec le balayage progressif (576p/480p), reliez-le aux prises COMPONENT VIDEO OUT de l'appareil et sélectionnez "Composant (Progressif)" et réglez votre téléviseur sur le mode de balayage progressif.
- Si votre téléviseur n'est pas compatible avec le balayage progressif, sélectionnez "Composant (Entrelacé)" comme raccordement à composantes ou sélectionnez "SCART (RVB)" pour le branchement du câble Péritel.
- Voir pages 20 à 21 pour plus d'informations.

Seulement dans le cas où vous avez sélectionné le "Composant (Progressif)", passez à l'étape 2. Si vous avez sélectionné "Composant (Entrelacé)" ou "SCART (RVB)", votre réglage est activé.

2 Utilisez [◀ / ▶] pour sélectionner "Oui". Appuyez sur [ENTER].

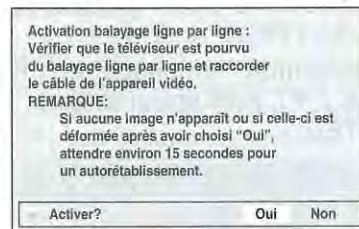

La fenêtre de confirmation apparaît.

3 Utilisez [▲ / ▼] pour sélectionner "Oui". Appuyez sur [ENTER] dans un délai de 15 secondes.

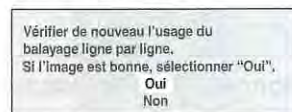

Vos réglages sont activés.

Remarque

- Quand vous changez le paramètre "Sortie Vidéo", ("SCART (RVB)", "Composant (Entrelacé)" ou "Composant (Progressif)"), reliez la prise correspondante au téléviseur. Si les réglages sont modifiés, par exemple pour passer sur "SCART (RVB)" alors que les prises COMPONENT VIDEO OUT sont connectées au téléviseur, il est possible qu'un signal vidéo déformé soit émis.

DivX®

- 1 En mode stop, appuyez sur [SETUP]. Sélectionnez "Réglages généraux" en utilisant le [▲ / ▼], puis appuyez sur [ENTER].
- 2 Sélectionnez "DivX" en utilisant le [▲ / ▼], puis appuyez sur [ENTER].

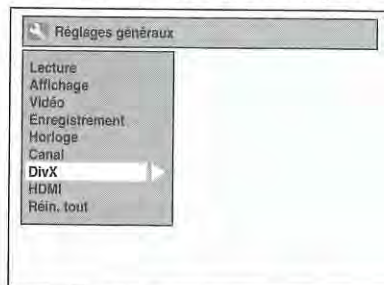

- 3 Sélectionnez l'élément voulu en utilisant le [▲ / ▼], puis appuyez sur [ENTER].

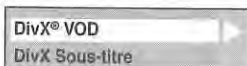

Pour un "DivX® VOD", reportez-vous à la page 62 pour plus d'informations.

DivX Sous-titre (par défaut: OFF)

Sélectionnez le réglage voulu en utilisant le [▲ / ▼], puis appuyez sur [ENTER].



- 4 Quand vous avez terminé avec les réglages, appuyez sur [SETUP] pour sortir.

HDMI

- 1 En mode stop, appuyez sur [SETUP]. Sélectionnez "Réglages généraux" en utilisant le [▲ / ▼], puis appuyez sur [ENTER].
 - Assurez-vous que le câble HDMI est bien raccordé et l'entrée du téléviseur est réglée sur HDMI.
- 2 Sélectionnez "HDMI" en utilisant le [▲ / ▼], puis appuyez sur [ENTER].

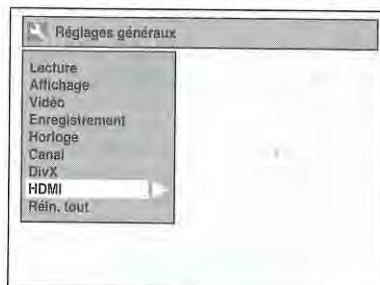

- 3 Sélectionnez l'élément voulu en utilisant le [▲ / ▼], puis appuyez sur [ENTER].

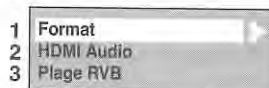

- 4 Reportez-vous aux étapes 1. à 3. aux pages 91 à 92, et réglez l'élément sélectionné.
- 5 Quand vous avez terminé avec les réglages, appuyez sur [SETUP] pour sortir.

1. Format (par défaut: RVB)

Vous pouvez sélectionner l'espace de couleurs pour la sortie HDMI.

Réglez l'espace de couleurs approprié à votre périphérique d'affichage.

Sélectionnez un réglage en utilisant le [▲ / ▼], puis appuyez sur [ENTER].

- Lorsque le périphérique raccordé n'est pas compatible avec l'espace Y/Cb/Cr, le signal HDMI est sorti sous la forme RVB indépendamment du réglage.

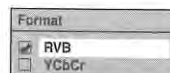

Vos réglages sont activés.

2. HDMI Audio (par défaut: ON)

Si vous ne voulez pas émettre le signal audio par le biais de HDMI (lorsque vous sortez numériquement le signal audio par l'intermédiaire de la prise DIGITAL AUDIO OUT (COAXIAL) de votre système audio, etc.), vous pouvez désactiver la sortie audio HDMI.

Sélectionnez un réglage en utilisant le [▲ / ▼], puis appuyez sur [ENTER].

- Réglez sur "OFF" lorsque le son HDMI n'est pas émis.

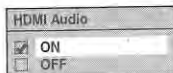

Vos réglages sont activés.

3. Plage RVB (par défaut: Normale)

Vous pouvez ajuster la plage RGB pour rendre les zones sombres des images HDMI plus brillantes.

Sélectionnez un réglage en utilisant le [▲ / ▼], puis appuyez sur [ENTER].

- Sélectionnez "Améliorée" si le contraste noir et blanc n'est pas clair.
- Ce réglage n'est efficace que pour la sortie HDMI RGB.



Vos réglages sont activés.

Réin. tout

- 1 En mode stop, appuyez sur [SETUP]. Sélectionnez "Réglages généraux" en utilisant le [▲ / ▼], puis appuyez sur [ENTER].
- 2 Sélectionnez "Réin. tout" en utilisant le [▲ / ▼], puis appuyez sur [ENTER].

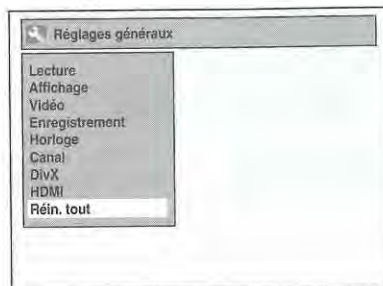

- 3 Sélectionnez "Oui" en utilisant le [▲ / ▼], puis appuyez sur [ENTER].

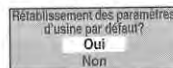

"Confirmer ?" apparaîtra. Sélectionnez "Oui" en utilisant le [▲ / ▼], puis appuyez sur [ENTER].

- 4 Quand vous avez terminé avec les réglages, appuyez sur [SETUP] pour sortir.

Remarque

- Les réglages énumérés ci-dessous resteront inchangés même après la réinitialisation aux paramètres d'usine par défaut.
 - Réglage de l'horloge
 - Réglage des chaînes
 - Réglage du contrôle parental
 - Code de DivX® VOD
 - L'enregistrement par minuterie

Fonctions du magnétoscope

Lecture



- 1 Appuyez sur [I/⏻ ON/STANDBY] pour allumer l'appareil.

Pour lire une cassette, allumez le téléviseur et assurez-vous de sélectionner l'entrée à laquelle l'appareil est relié.

- 2 Appuyez sur [VCR].
- 3 Insérez une cassette pré-enregistrée, puis appuyez sur [PLAY ▶] pour commencer la lecture.
- 4 Pendant la lecture, appuyez sur [PAUSE II].
La lecture sera mise sur pause et le son sur muet.
- 5 Appuyez sur [PLAY ▶] pour reprendre la lecture.
- 6 Appuyez sur [STOP ■] pour arrêter la lecture.
- 7 Appuyez sur [OPEN/CLOSE ▲] pour éjecter la cassette vidéo.

Remarque

- Lorsqu'une cassette sans languette de protection est insérée, l'appareil commencera la lecture automatiquement.
- Le suivi de piste s'ajustera automatiquement sur la lecture. Pour ajuster le suivi de piste manuellement, appuyez sur [PROG. ^ / v].

Enregistrement et Enregistrement Express (OTR)

Enregistrement simple



Avant de commencer, assurez-vous que:

- La chaîne voulue est sélectionnée en appuyant sur [les Touches numérotées] ou [PROG. ^ / v] de la télécommande.
- Une cassette ayant une languette de protection est bien insérée dans l'appareil.

Vitesse de la cassette	Durée d'enregistrement / de lecture			
	Type de cassettes	E60	E120	E180
Mode SP	1 heure	2 heures	3 heures	4 heures
Mode LP	2 heures	4 heures	6 heures	8 heures

- 1 Allumez l'appareil et insérez une cassette vidéo enregistrable.
Assurez-vous que l'entrée du téléviseur est réglée sur l'appareil.
- 2 Appuyez sur [VCR].
- 3 Sélectionnez le mode d'enregistrement en utilisant [REC MODE].
 - Le mode d'enregistrement voulu est sélectionné en mode SP (lecture normale) ou LP (lecture longue) en utilisant [REC MODE].
- 4 Sélectionnez la chaîne que vous voulez enregistrer en utilisant [PROG. ^ / v] ou [les Touches numérotées].
- 5 Appuyez sur [REC ●] pour débiter l'enregistrement.
Pour arrêter l'enregistrement temporairement ou pour le reprendre, appuyez sur [PAUSE II].

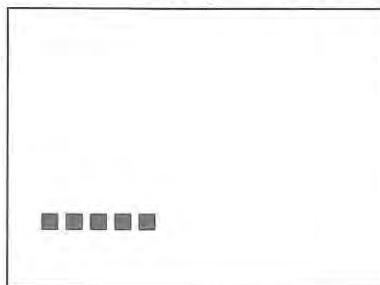

Après 5 minutes sur le mode pause, l'appareil arrêtera automatiquement de protéger la cassette et les têtes vidéos contre d'éventuels dommages.

- 6 Appuyez sur [STOP ■] quand l'enregistrement est terminé.

Prévention contre un effacement accidentel

Pour éviter l'enregistrement accidentel sur une cassette, ôtez sa languette de protection. Pour pouvoir enregistrer quelque chose dessus par la suite, collez un morceau de scotch sur le trou.

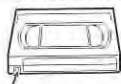

Languette de protection

Enregistrement express



Cette fonctionnalité vous permet de régler la durée de l'enregistrement en appuyant simplement sur [REC ●].

1 Allumez l'appareil et insérez une cassette vidéo enregistrable.

Assurez-vous que l'entrée du téléviseur est réglée sur l'appareil.

2 Appuyez sur [VCR].

3 Sélectionnez le mode d'enregistrement en utilisant [REC MODE]. (Voir page 93.)

4 Sélectionnez la chaîne que vous voulez enregistrer en utilisant [PROG. ^ / v] ou [les Touches numérotées].

5 Appuyez sur [REC ●] plusieurs fois de suite jusqu'à ce que la durée d'enregistrement voulue (de 30 minutes à 8 heures) apparaisse à l'écran du téléviseur.

L'enregistrement express débute.

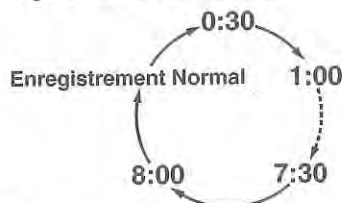

- Lorsque l'appareil a atteint la durée précisée, il s'éteindra automatiquement.
- Pour changer la durée de l'enregistrement pendant l'enregistrement express, appuyez sur [REC ●] plusieurs fois de suite jusqu'à obtenir la durée voulue.
- Pour annuler l'enregistrement express dans les limites de temps fixées, appuyez sur [STOP ■].

Astuce

- Le temps d'enregistrement restant apparaîtra à l'écran du téléviseur pendant l'enregistrement express. Appuyez sur [DISPLAY] pour le faire apparaître à l'écran du téléviseur.

Remarque

- Si l'enregistrement express du magnétoscope est terminé pendant la lecture ou l'enregistrement du HDD/DVD, le magnétoscope sera mis en mode stop et le HDD/DVD continuera à fonctionner dans le mode actuel.
- Vous ne pouvez pas utiliser la fonction pause pendant l'enregistrement express.
- Quand l'enregistrement express sera terminé et que l'alimentation sera coupée, l'appareil passera automatiquement en mode de veille programmée, si cette fonction a été précédemment réglée.

Repiquage DVC vers VHS



Cette fonction vous aide à repiquer facilement le contenu d'un disque DVC (caméscope numérique) vers une cassette VHS.

Préparation pour le repiquage DV (DVC vers VHS):

- Insérez une cassette vidéo enregistrable.
- Assurez-vous que le DVC est en mode vidéo.

1 Appuyez sur [VCR].

2 Sélectionnez la chaîne "DV" en utilisant [INPUT SELECT ⇄] ou [PROG. ^ / v].

3 Sélectionnez le mode d'enregistrement en utilisant [REC MODE]. (Voir page 93.)

4 Arrêtez ou mettez en pause le disque DVC à l'endroit d'où vous souhaitez commencer le repiquage.

5 Lire le disque DVC.

6 Appuyez sur [REC].

Le repiquage va commencer.

Remarque

- Le repiquage commencera à partir de l'endroit où la cassette a été arrêtée.

Recherche

Recherche d'index



1 Appuyez sur [VCR].

2 Appuyez sur [SEARCH] pour appeler le menu de recherche d'index.

3 Entrez le nombre d'enregistrements que vous souhaitez sauter en utilisant [les Touches numérotées] dans un délai de 30 secondes.

4 Appuyez sur [FWD ►►] ou sur [REV ◀◀] pour débiter la recherche d'index.

Si vous voulez bobiner la cassette, appuyez sur [FWD ►►].

Si vous voulez rembobiner la cassette, appuyez sur [REV ◀◀].

Après la recherche d'index, le magnétoscope lira automatiquement la cassette.

Remarque

- Cette fonction n'est pas disponible pendant l'enregistrement.
- A chaque fois qu'une cassette sera enregistrée, un repère d'index sera inscrit sur la cassette.
- Vous pouvez régler 20 repères d'index au maximum.

Recherche d'une durée



Cette fonctionnalité vous permet d'aller à un point spécifique d'une cassette en entrant le montant exact de la durée que vous voulez passer pour arriver à ce point.

- 1 Appuyez sur [VCR].
- 2 Appuyez sur [SEARCH] plusieurs fois de suite jusqu'à ce que le menu de recherche apparaisse.
- 3 Entrez le temps que vous souhaitez sauter en utilisant [les Touches numérotées] dans un délai de 30 secondes.
- 4 Appuyez sur [FWD ►►] ou sur [REV ◄◄] pour commencer la recherche de durée.

Si vous voulez bobiner la cassette, appuyez sur [FWD ►►].

Si vous voulez rembobiner la cassette, appuyez sur [REV ◄◄].

Après la recherche de durée, lira automatiquement la cassette.

Remarque

- Cette fonction n'est pas disponible pendant l'enregistrement.
- Appuyez sur [STOP ■] pour arrêter la recherche.
- Si la cassette atteint la fin de sa bobine pendant une recherche, cet appareil annulera la recherche et rembobinera la cassette.
- Vous pouvez régler l'heure jusqu'à 9:59.

Autres Opérations



Appuyez d'abord sur [VCR].

Pour rappeler ou revoir une image pendant la lecture (Recherche d'Image):

Appuyez sur [FWD ►►] ou sur [REV ◄◄] pendant la lecture. Appuyez de nouveau sur cette touche pour que l'appareil effectue une recherche plus rapide (en mode LP uniquement).

Pour figer une image sur l'écran du téléviseur pendant la lecture (Mode figé):

Appuyez sur [PAUSE ■]. A chaque fois que vous appuyez sur ce bouton, l'image sera rembobinée étape par étape.

Si l'image commence à trembler verticalement pendant le mode figé, stabilisez l'image en appuyant sur [PROG. ^ / v]. Si l'image est déformée ou roule verticalement, ajustez la commande de blocage vertical de votre téléviseur, s'il est équipé.

Pour remettre le compteur de la cassette à zéro: Appuyez sur [CLEAR].

Pour faire une lecture en bobinage au ralenti:

Pendant la lecture, appuyez sur [PAUSE ■], puis sur [FWD ►►].

Si la barre du bruit apparaît à l'écran du téléviseur, vous pouvez la réduire en appuyant sur [PROG. ^ / v]. Un rembobinage au ralenti n'est pas disponible en mode du magnétoscope.

Remarque

- Les modes Figé / Ralenti / Pause seront automatiquement annulés au bout de 5 minutes pour éviter d'éventuels dommages sur la cassette et sur la tête vidéo.
- Pour revenir à la lecture normale à partir des modes Recherche d'Image / Figé / Ralenti, appuyez sur [PLAY ►].

Changement de Système de Couleur Vidéo

Les systèmes de couleur vidéo varient en fonction des pays. Cet appareil distinguera automatiquement le système de couleur vidéo (SECAM, PAL ou MESECAM) en fonction du format de la cassette pré-enregistrée pendant la lecture ou en fonction du signal d'entrée provenant du syntoniseur ou d'appareils externes.

Pour changer de système de couleur vidéo manuellement, appuyez sur [MODE].

Chaque fois que vous appuyez sur [MODE], le système de couleurs change comme suit.

AUTO → SECAM → PAL → MESECAM

Remarque

- Si l'image lue à l'écran de votre téléviseur est en noir et blanc, changez de système de couleur vidéo manuellement.
- Quand vous changez de système de couleur vidéo manuellement, assurez-vous de le faire avant de procéder à un enregistrement. Si vous sélectionnez un mauvais système de couleur vidéo pour l'enregistrement, la couleur de l'image sera détériorée.

Système de son Stéréo Hi-Fi

Cet appareil enregistrera et lira en son stéréo Hi-Fi. En outre, elle est équipée d'un décodeur de son stéréo A2 et NICAM. Cet appareil reçoit des programmes en stéréo et en bilingue, et il est possible d'enregistrer et de lire le son de plusieurs manières différentes.

Sélection du mode sonore

Vous pouvez choisir chaque mode en appuyant sur la touche [AUDIO ◻] de la télécommande. Chaque mode est indiqué comme suit sur l'écran du téléviseur.

- Pendant la lecture d'une cassette enregistrée en mode Hi-Fi

Mode	Sortie audio	Affichage à l'écran du téléviseur
Stéréo	Stéréo	STEREO
L	Audio de gauche depuis les deux enceintes	Gauche
R	Audio de droite depuis les deux enceintes	Droite
Monaural	Monaural	MONO

- Pendant la réception d'émissions bilingues

Mode	Sortie audio	Affichage à l'écran du téléviseur
Pral.	Circuit audio principal provenant des deux haut-parleurs	Pral.
Sous	Circuit audio sous-jacent provenant des deux haut-parleurs	Sous
Pral. / Sous	<ul style="list-style-type: none"> • Circuit audio principal sur le haut-parleur gauche • Circuit audio sous-jacent sur le haut-parleur droit 	Pral. / Sous

Remarque

- Si vous tentez de lire des cassettes qui ne sont pas Hi-Fi, l'appareil les lira automatiquement en monaural même si vous avez sélectionné un autre mode.
- Si le signal stéréo s'affaiblit, la diffusion sera automatiquement enregistrée en monaural.