

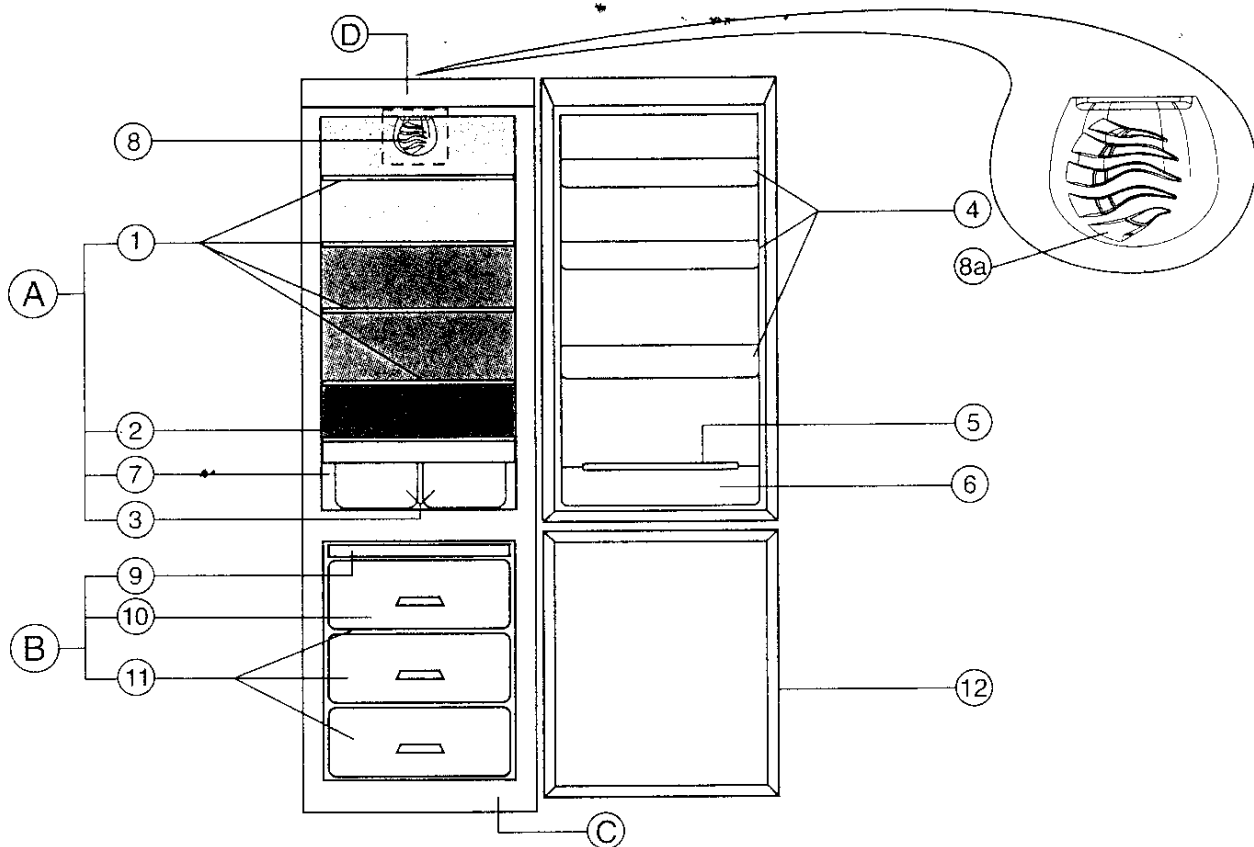

MARQUE: WHIRLPOOL

REFERENCE: ARZ 896/H SILVER

CODIC: 0341274



A. Compartiment réfrigérateur

1. Clayettes / Zone réservée aux clayettes
2. Séparateur en verre
3. Bacs à fruits et légumes
4. Balconnets
5. Cale-bouteilles amovible (selon les modèles)
6. Galerie porte-bouteilles
7. Plaque signalétique (à côté des bacs à fruits et légumes)
8. Ventilateur

Zone moins froide

Zone intermédiaire

Zone plus froide

B. Compartiment congélateur

9. Plateau à utiliser comme support pour les bacs à glaçons et/ou les eutectiques (accumulateurs de froid) selon le modèle
 10. Panier supérieur (zone de congélation)
 11. Compartiment de conservation des aliments congelés et surgelés
 12. Contre-porte du congélateur
- C) Socle amovible**
- D) Bandeau de commande**

Remarques : Le nombre de clayettes et la forme des accessoires peuvent varier d'un modèle à l'autre. Toutes les galeries, les balconnets et les clayettes sont extractibles.

Attention : ne lavez pas les accessoires du réfrigérateur au lave-vaisselle.

Les joints montés sur les portes du réfrigérateur peuvent être retirés de leur logement sur la contre-porte afin d'en permettre le nettoyage.

Si le joint n'est pas parfaitement en place, l'opération de remontage peut être effectuée en introduisant jusqu'au fond la base rigide du joint dans le logement prévu à cet effet sur la contre-porte.

BANDEAU DE COMMANDE

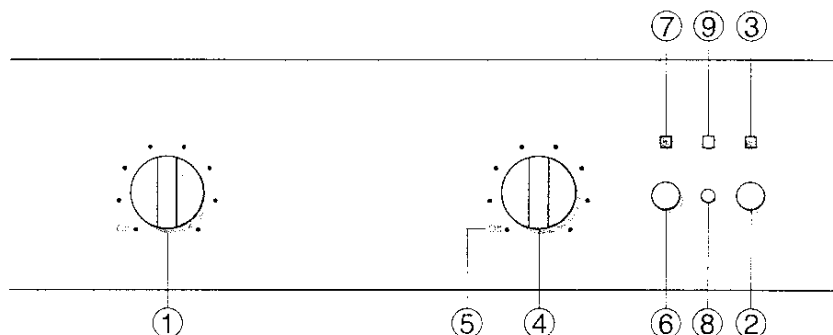

1. Bouton de réglage du compartiment réfrigérateur avec position d'Arrêt de ce même compartiment.
2. La touche de la fonction "Supercool" dans le compartiment réfrigérateur déclenche le voyant jaune (3).
3. **Voyant vert** : indique que le compartiment réfrigérateur fonctionne.
Voyant jaune : indique que la fonction "Supercool" est déclenchée.
4. Bouton de réglage du compartiment congélateur avec position d'Arrêt complet de l'appareil.
5. Position "Eco" pour congeler de petites quantités.
6. La touche de la fonction de congélation rapide déclenche le voyant jaune (7).
7. **Voyant vert** : indique que le compartiment congélateur fonctionne.
Voyant jaune : indique que la fonction de congélation rapide est encienchée.
8. Poussoir de l'éclairage dans le compartiment réfrigérateur. Pour couper l'éclairage, tirez le poussoir.
Important : L'appareil est éteint uniquement lorsque le thermostat est en position Arrêt et lorsque le poussoir est tiré.
9. **Voyant rouge** d'alarme pour la température à l'intérieur du compartiment congélateur.

Ventilateur :

Le ventilateur permet de mieux distribuer la température obtenue à l'intérieur du réfrigérateur, et par conséquent de mieux conserver les aliments.

Important :

Le ventilateur tourne UNIQUEMENT lorsque le compresseur est en marche.

Ne pas gêner la zone d'aspiration (8a) avec des aliments.

Cet appareil est doté d'un système qui permet également la sélection du compartiment congélateur uniquement.

Réglage de la température du réfrigérateur

Thermostat sur 7° : température interne **moins froide**

Thermostat sur °C : température interne **plus froide**

Thermostat sur Arrêt : arrêt du compartiment réfrigérateur uniquement.

Nous conseillons de régler le thermostat sur la position 5°.

Réglage de la température du congélateur

Thermostat sur ECO : température interne **moins froide**

Thermostat sur °C : température interne **plus froide**

Thermostat sur Arrêt : arrêt du compartiment congélateur et du compartiment réfrigérateur.

Nous conseillons de régler le thermostat sur la position ECO.

Remarque : La température ambiante, la fréquence d'ouverture de la porte et la position de l'appareil peuvent influencer sur la température intérieure du réfrigérateur. Les positions du thermostat doivent varier en fonction de ces facteurs.

Comment remplacer l'ampoule :

Cet appareil est doté d'une ampoule spéciale ; pour la remplacer, ne dévissez pas mais tirez vers l'intérieur de l'appareil.

AVANT D'UTILISER LE RÉFRIGÉRATEUR**PAGE 23****CONSEILS POUR LA PROTECTION DE
L'ENVIRONNEMENT****PAGE 23****PRÉCAUTIONS ET RECOMMANDATIONS
GÉNÉRALES****PAGE 24****COMMENT FAIRE FONCTIONNER LE
COMPARTIMENT RÉFRIGÉRATEUR****PAGE 25****COMMENT FAIRE FONCTIONNER LE COMPARTIMENT
CONGÉLATEUR****PAGE 26****COMMENT DEGIVRER LE COMPARTIMENT
CONGÉLATEUR****PAGE 28****NETTOYAGE ET ENTRETIEN****PAGE 29****DIAGNOSTIC RAPIDE****PAGE 30****SERVICE APRÈS-VENTE****PAGE 30****INSTALLATION****PAGE 31**

AVANT D'UTILISER LE RÉFRIGÉRATEUR

L'appareil que vous venez d'acheter est un combiné réfrigérateur et congélateur. Il est exclusivement réservé à un usage ménager.

Le **compartment congélateur**  permet une congélation parfaite des aliments frais et cuits, la production de glaçons et la conservation des aliments surgelés et congelés; **le dégivrage est manuel**. Le **compartment réfrigérateur à dégivrage automatique** permet de conserver les aliments frais et les boissons.

Pour utiliser au mieux votre appareil, nous vous invitons à lire attentivement les instructions relatives à son utilisation, dans lesquelles vous trouverez la description de votre appareil et des conseils utiles sur la conservation des aliments.

Conserver ce livret pour toute consultation future.

1. Après avoir déballé l'appareil, s'assurer qu'il n'est pas endommagé et que les portes ferment parfaitement. Tout dommage éventuel devra être signalé au Revendeur dans un délai de 24 heures.
2. **Nous conseillons d'attendre au moins deux heures avant de mettre l'appareil en service, pour permettre au circuit de réfrigération d'être performant.**
3. S'assurer que l'installation et le branchement électrique ont été réalisés par un technicien qualifié, suivant les instructions du fabricant et conformément aux normes locales en vigueur.

CONSEILS POUR LA PROTECTION DE L'ENVIRONNEMENT

1. Emballage

L'emballage est recyclable à 100% et porte le symbole du recyclage.

Pour la mise au rebut, suivre les réglementations locales en vigueur.

Les matériaux d'emballage (sachets en plastique, éléments en polystyrène, etc.) doivent être tenus hors de portée des enfants, car ils constituent une source potentielle de danger.

2. Appareil

Cet appareil a été fabriqué avec des matériaux recyclables. Pour la mise au rebut, respectez les normes relatives à l'élimination des déchets en vigueur dans le pays d'installation.

Avant la mise au rebut, rendez-le inutilisable en sectionnant le câble d'alimentation électrique.

Ne le jetez pas dans la nature, mais remettez-le à un centre de collecte spécialisé qui procédera à la récupération des gaz réfrigérants.

Information :

Cet appareil est sans CFC (le circuit de réfrigération contient du R134a) ou sans HFC (le circuit de réfrigération contient du R600a - Isobutane). Pour plus de détails, voir la plaque signalétique placée à l'intérieur de l'appareil.

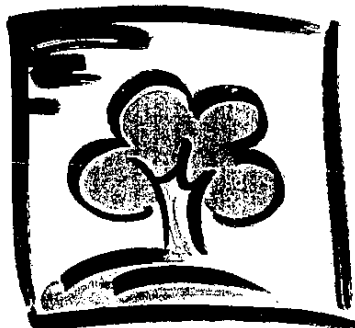

PRÉCAUTIONS ET RECOMMANDATIONS GÉNÉRALES

- N'utilisez le **compartiment réfrigérateur** que pour la conservation d'aliments frais et le **compartiment congélateur** que pour la conservation d'aliments surgelés, la congélation d'aliments frais et la production de glaçons.
- Veillez à ne pas couvrir ou obturer les grilles de ventilation de l'appareil.
- Ne pas introduire de récipients en verre contenant des liquides dans le congélateur car ils pourraient exploser.
- Ne mangez pas les glaçons ou les glaces immédiatement après les avoir sortis du compartiment congélateur car ils pourraient causer des brûlures dues au froid.
- Pour éviter tout risque d'étouffement et d'emprisonnement, interdisez aux enfants de jouer ou de se cacher dans l'appareil.
- Ne avalez pas le liquide (atoxique) contenu dans les accumulateurs de froid (s'ils sont fournis).
- **Débranchez toujours le câble ou coupez le courant avant d'intervenir sur l'appareil pour son entretien ou nettoyage.**
- Le câble doit être remplacé exclusivement par un technicien agréé.
- Après l'installation, s'assurez que le réfrigérateur n'est pas posé sur le câble d'alimentation.

STOCKAGE DES DENRÉES DANS LES RÉFRIGÉRATEURS ET RÈGLES D'HYGIÈNE ALIMENTAIRE

La consommation croissante de plats préparés et d'autres aliments fragiles, sensibles en particulier au non-respect de la chaîne du froid ¹⁾, rend nécessaire une meilleure maîtrise de la température de transport et de stockage de ces produits.

À la maison, le bon usage du réfrigérateur et le respect de règles d'hygiène rigoureuses contribueront de façon significative et efficace à l'amélioration de la conservation des aliments

MAÎTRISE DE LA TEMPÉRATURE

- Stocker les aliments les plus sensibles dans la zone la plus froide de l'appareil, conformément aux indications figurant dans cette notice.
- Attendre le complet refroidissement des préparations avant de les stocker (exemple : soupe).
- Limiter le nombre d'ouvertures de la porte.
- Positionner la commande de réglage du thermostat de façon à obtenir une température plus basse. Ce réglage doit se faire progressivement afin de ne pas provoquer le gel des denrées.

- La mesure de la température d'une zone, clayette par exemple, peut se faire au moyen d'un thermomètre placé, dès le départ, dans un récipient rempli d'eau (verre). Pour être fidèle et représentative de ce qui se passe à l'intérieur de l'appareil, la lecture de la température doit être faite après quelques heures de stabilisation de l'ensemble, par exemple le matin à la première ouverture de la porte.

RESPECT DES RÈGLES D'HYGIÈNE ALIMENTAIRE

- Retirer les emballages du commerce avant de placer les aliments dans le réfrigérateur (exemple : emballages des packs de yaourts).
- Emballer systématiquement la nourriture pour éviter que les denrées ne se contaminent mutuellement.
- Disposer les aliments de telle sorte que l'air puisse circuler librement tout autour.
- Consulter la notice d'utilisation de l'appareil en toutes circonstances et en particulier pour les conseils d'entretien.
- Nettoyer fréquemment l'intérieur du réfrigérateur en utilisant un produit d'entretien sans effet oxydant sur les parties métalliques.

- ¹⁾ Chaîne du froid : maintien sans rupture de la température requise d'un produit, depuis sa préparation et son conditionnement jusqu'à son utilisation par le consommateur.

Déclaration de conformité

- Cet appareil est destiné à entrer en contact avec des denrées alimentaires et est conforme à la Directive Européenne 89/109/CEE.



Information

Pour les appareils avec Isobutane (R600a)

L'isobutane est un gaz naturel qui est sans danger pour l'environnement, mais qui est inflammable. Il est donc indispensable de vous assurer que les tuyaux du circuit de réfrigération sont en parfait état.

COMMENT FAIRE FONCTIONNER LE COMPARTIMENT RÉFRIGÉRATEUR

Le dégivrage du compartiment réfrigérateur est entièrement automatique.

Le réfrigérateur peut fonctionner à une température ambiante comprise entre +10° C et +38° C. Pour assurer des performances optimales, la température doit être comprise entre +16° C et +32° C.

Mise en service de l'appareil

- Placez le bouton (1) sur la position décrite dans la fiche produit (conseillée par le Constructeur).
- Le voyant vert (3) s'allume, indiquant que le compartiment réfrigérateur fonctionne. Si l'appareil est équipé d'un seul compresseur, il faut **également** tourner le bouton (4) afin de permettre la mise en service de l'appareil.
- Pour débrancher le compartiment réfrigérateur, tournez le bouton (1) sur la position ARRET.
- Pour couper l'éclairage si vous désirez laisser la porte ouverte, tirez le poussoir (8).

FONCTION SUPERCOOL/TURBOCOOL

- Si vous désirez faire refroidir rapidement des aliments, appuyez sur le bouton (2), le voyant vert (3) devient jaune et le reste jusqu'à l'interruption de la fonction. Il est possible d'interrompre la fonction en appuyant à nouveau sur la touche.

Attention :

- Après la mise en marche, attendre 30 minutes environ avant que la température de conservation adéquate soit atteinte si le compartiment réfrigérateur est normalement chargé.

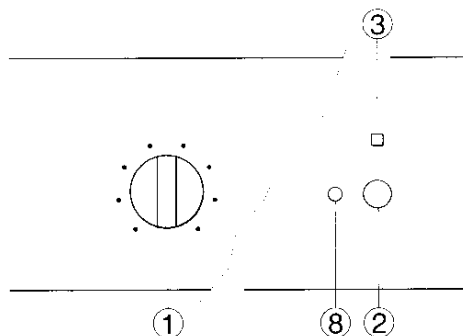

FONCTION DE NETTOYAGE

- En positionnant le bouton (1) sur ARRET, il est possible de nettoyer et de décharger le compartiment réfrigérateur sous éclairage. Pour couper l'éclairage, tirez le poussoir (8) vers vous.

Pour régler la température interne, consulter les indications de la fiche en annexe.

Pour interrompre le fonctionnement du compartiment réfrigérateur :

- Tournez le bouton (1) sur ARRET.
- Tirez le poussoir de l'éclairage (8) si vous souhaitez laisser la porte ouverte.

Conservation des aliments dans le compartiment réfrigérateur

Rangez les aliments comme indiqué sur la figure.

- A Aliments cuits
- B Poissons, viandes
- C Fruits et légumes
- D Bouteilles
- E Beurre
- F Produits laitiers, fromages

Remarques :

- L'espace entre les clayettes et la paroi intérieure arrière du réfrigérateur permet à l'air de circuler librement.
- Ne disposez pas les aliments en contact direct avec la paroi arrière du compartiment réfrigérateur.
- Ne placez pas d'aliments encore chauds dans les compartiments.
- Conservez les liquides dans des récipients fermés.
- La conservation de légumes à haute teneur en eau peut provoquer la formation de condensation dans le bac inférieur : Ceci ne porte pas préjudice au fonctionnement correct de l'appareil.

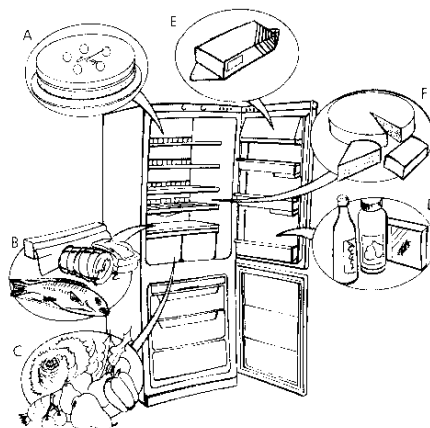

COMMENT FAIRE FONCTIONNER LE COMPARTIMENT CONGÉLATEUR

- Placez le bouton (4) sur la position conseillée dans la fiche produit.
- Le **voyant rouge** (9) restera allumé (environ 1 heure) jusqu'à ce que la température critique d'alarme soit atteinte. Le voyant rouge s'allume :
 - L'appareil est relié pour la première fois au réseau électrique;
 - La porte du congélateur reste ouverte trop longtemps;
 - On a chargé une quantité d'aliments à congeler supérieure à celle indiquée sur la plaque signalétique;
 - La température du compartiment congélateur n'est pas encore correcte.
- Le **voyant vert** (7) s'allume indiquant que le compartiment congélateur fonctionne.
- Après la mise en marche du compartiment congélateur, attendre environ 3 heures avant que l'appareil n'atteigne la température de conservation adéquate pour les aliments surgelés.

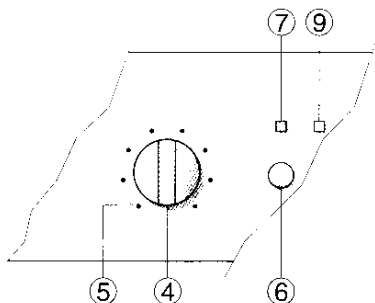

Pour régler la température interne, consulter les indications de la fiche en annexe.

Pour interrompre le fonctionnement du compartiment congélateur (et du réfrigérateur pour les appareils équipés d'un seul compresseur) :

Tournez le bouton (4) sur **ARRÊT**.

Comment congeler les aliments frais

Le compartiment congélateur *** ** *** permet de congeler les aliments.

La quantité d'aliments frais qu'il est possible de congeler en 24 heures, à une température ambiante de 25° C, est indiquée sur la plaque signalétique.

Comment procéder :

- 24 heures avant de procéder à la congélation d'aliments frais, appuyez sur la touche de congélation rapide (6). Le voyant (7) vert de fonctionnement du compartiment congélateur devient jaune et le reste jusqu'à l'interruption de la fonction (24 h).
- Enveloppez hermétiquement l'aliment avec : des feuilles de papier aluminium, une pellicule transparente, des emballages plastiques imperméables, des récipients en polyéthylène à couvercle, des récipients adaptés à la congélation des aliments.
- Rangez les aliments dans le compartiment supérieur en laissant suffisamment d'espace autour des paquets pour permettre à l'air de circuler librement. Pour accélérer la congélation des aliments et augmenter la capacité du compartiment, retirez le panier supérieur et le casier des produits eutectiques (s'il est disponible). Placez les aliments déjà congelés dans les autres casiers et les aliments à congeler directement sur la grille réfrigérante. Pour renforcer l'action de congélation, il est conseillé de répéter l'opération de congélation rapide pour les 24h qui suivent en appuyant de nouveau sur la touche (6) lorsque le **voyant jaune** (7) s'éteint et redevient vert.

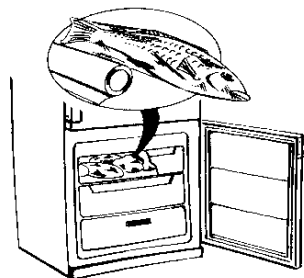
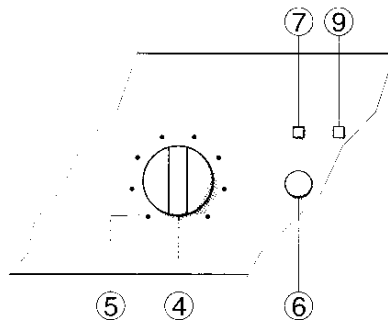

COMMENT FAIRE FONCTIONNER LE COMPARTIMENT CONGÉLATEUR

FONCTION ECO/ÖKO

- Si le congélateur n'est pas plein et si les aliments sont déjà congelés, positionnez le bouton (4) sur "Eco/öko" afin de réduire la consommation en électricité.

Remarque :

- En cas de coupure de courant, le compartiment congélateur maintient la température de conservation pendant environ 16 heures.
- Les modèles possédant un ou deux eutectiques pourront maintenir cette température pendant environ 25/30 heures.
- En cas de coupure de courant, ne pas ouvrir la porte du compartiment congélateur.

Important :

Pour les périodes de conservation (en mois) des aliments frais congelés, respectez les indications du tableau ci-contre.

Au moment de l'achat d'aliments congelés, vérifiez que :









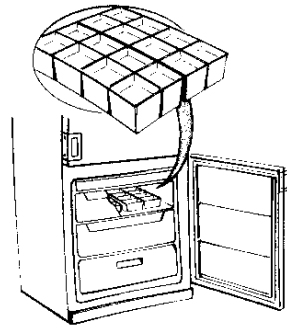



- L'emballage ou le paquet sont intacts, car l'aliment peut se détériorer. Si un paquet est gonflé ou s'il présente des taches d'humidité, il n'a pas été conservé dans les conditions optimales et il peut avoir subi un début de décongélation.
- Achetez les aliments congelés en dernier et utilisez des sacs isothermes pour leur transport.
- Dès l'arrivée à la maison, mettez immédiatement les aliments congelés dans le compartiment congélateur.

- Ne recongelez pas les aliments partiellement décongelés, mais consommez-les dans un délai de 24 heures.
- Évitez ou réduisez au minimum les variations de température.
- Respectez la date de péremption indiquée sur l'emballage.
- Suivez toujours les instructions figurant sur l'emballage pour la conservation des aliments congelés.

Production de glaçons

- Remplissez le bac à glaçons aux 3/4 d'eau et le posez sur le fond du compartiment congélateur. Pour accélérer la formation des glaçons, placez le bac sur le fond du premier casier (comme le montre la figure) et non pas sur le plateau porte-eutectiques (s'il est fourni).
- Si le bac est collé au fond du compartiment, ne utilisez pas d'objets pointus ou tranchants pour le décoller.



MOIS	ALIMENTS		
2-3			
4-6			
6-8			
10-12			

COMMENT DEGIVRER LE COMPARTIMENT CONGELATEUR

Nous vous suggérons de dégivrer le compartiment congélateur 1 ou 2 fois par an ou lorsque la formation de glace sur les clayettes a atteint 3 mm d'épaisseur. Il est conseillé de dégivrer quand les réserves sont peu abondantes.

- 24 heures avant de procéder au dégivrage, appuyez sur la touche de congélation rapide (6), le voyant vert (7) devient jaune. Les aliments sont refroidis au maximum.
- Ouvrez la porte et retirez tous les aliments. Les envelopper, bien serrés les uns contre les autres, dans du papier journal et les placer dans un endroit très frais ou dans un sac isotherme.
- Débranchez l'appareil.
- Retirez les bacs à glaçons.
- Retirez les paniers.
- Dégagez la goulotte d'évacuation de l'eau de dégivrage du bas du compartiment congélateur.
- Laissez la porte du congélateur ouverte. Placez le panier inférieur, possédant un trou à l'arrière, sous la goulotte pour recueillir l'eau de dégivrage.

Remarque : Pour éviter tout dommage irréparable, ne pas utiliser d'objet métallique pointu ou tranchant pour racler la glace et ne pas chauffer artificiellement l'intérieur du congélateur. Tout dommage dû à l'usage de tels objets ne serait pas couvert par la garantie.

- Nettoyez le congélateur à l'aide d'une éponge imbibée d'une solution d'eau tiède et de détergent neutre. Ne pas utiliser de substance abrasive.
- Rincez et séchez soigneusement.
- Rebranchez l'appareil.
- Remplacez le tuyau d'évacuation dans son siège et réinstallez les paniers.

- Avant de remplacer les aliments dans le compartiment congélateur, appuyez de nouveau sur la touche de congélation rapide (6). Le voyant vert (7) devient jaune.

Remarque : La température augmentant inévitablement pendant le dégivrage risque de réduire la période de conservation des aliments congelés.

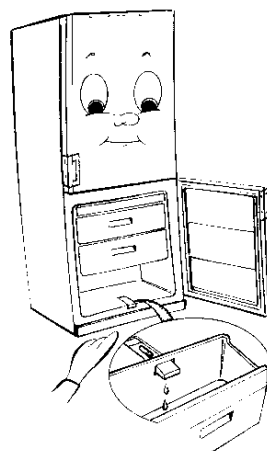
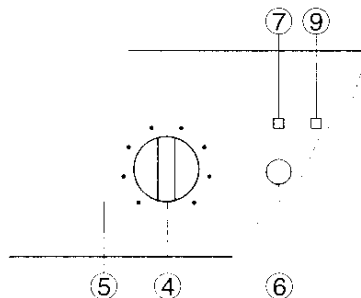

NETTOYAGE ET ENTRETIEN

Avant toute opération de nettoyage, débranchez l'appareil.

- Nettoyez l'intérieur du compartiment congélateur pendant le dégivrage.
- Nettoyez périodiquement le compartiment réfrigérateur avec une éponge imbibée d'une solution d'eau tiède et/ou de détergent neutre. Rincer et essuyer avec un chiffon doux. Ne pas utiliser de substance abrasive.
- Nettoyez l'extérieur avec un chiffon doux imbibé d'eau. N'utilisez ni détergents abrasifs ni éponges métalliques, ni détachants (ex. acétone trichloréthylène) ni vinaigre.
- Le dégivrage du compartiment réfrigérateur est entièrement automatique. Certains modèles présentent un trou d'évacuation. Nettoyez régulièrement l'intérieur du trou d'évacuation à l'aide de l'outil fourni afin de garantir l'écoulement correct de l'eau.
- **Nettoyez régulièrement le condenseur (radiateur), qui se trouve à l'arrière de l'appareil, ainsi que la plinthe avec un aspirateur ou une brosse.**

En cas d'absence prolongée

1. Videz les compartiments réfrigérateur et congélateur.
2. Débranchez l'appareil.
3. Dégivrez le congélateur, nettoyez et séchez les deux compartiments.
4. Laissez les portes ouvertes afin d'éviter la formation de mauvaises odeurs.

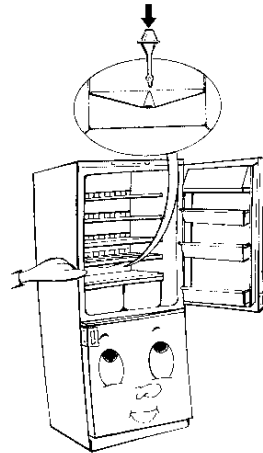
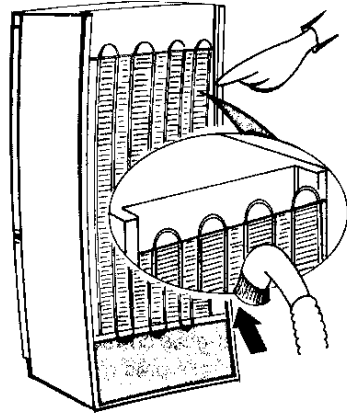

DIAGNOSTIC RAPIDE

- L'appareil ne fonctionne pas.**
 - Y a-t-il une coupure de courant?
 - La fiche est-elle correctement introduite dans la prise de courant?
 - L'interrupteur bipolaire est-il enclenché?
 - Le fusible n'a-t-il pas grillé?
 - Le câble d'alimentation est-il coupé?
 - Le bouton du thermostat est-il sur la position ARRET?
- La température à l'intérieur des compartiments n'est pas assez froide.**
 - Les portes ferment-elles correctement?
 - L'appareil est-il installé près d'une source de chaleur?
 - Le thermostat est-il sur la bonne position?
 - La circulation de l'air à travers les grilles de ventilation n'est-elle pas gênée?
 - Le condenseur est-il propre?
- La température à l'intérieur du compartiment réfrigérateur est trop froide.**
 - Le thermostat est-il sur la bonne position?
- Il y a de l'eau au fond du compartiment réfrigérateur.**
 - La goutte d'évacuation de l'eau de dégivrage est-elle bouchée?
 - Le thermostat est-il correctement positionné?
- L'appareil fait trop de bruit.**
 - L'appareil est-il en contact avec d'autres meubles ou objets?
 - Les tuyaux à l'arrière se touchent-ils ou vibrent-ils?
 - La cheville de fixation du compresseur a-t-elle été enlevée?
- L'éclairage intérieur ne fonctionne pas.**

Contrôlez d'abord le point 1, puis :

 - Débranchez l'appareil.
 - Retirez le capot de l'ampoule.
 - Contrôlez l'ampoule et la remplacer, si nécessaire, par une neuve. Ne pas dépasser 15W de puissance.

N.B. : Cet appareil est doté d'une ampoule spéciale; pour la remplacer, **ne pas dévisser mais la tirer** vers l'intérieur de l'appareil.
- Le voyant rouge reste allumé.**

Consultez le chapitre : "Comment faire fonctionner le compartiment congélateur"

Remarques :

 - Si le bord avant du réfrigérateur est chaud, il ne s'agit pas d'un défaut mais d'un moyen de prévention de la formation de condensation.
 - Les bruits de gargouillement et les bruits de détente provenant du circuit de réfrigération doivent être considérés comme normaux.

SERVICE APRÈS-VENTE

Avant de contacter le Service Après-Vente :

1. Vérifiez s'il n'est pas possible d'éliminer les pannes sans aide (voir "Diagnostic des Pannes").
2. Remettez l'appareil en marche pour vous assurer que l'inconvénient a été éliminé. Si l'inconvénient persiste, débranchez à nouveau l'appareil et répétez l'opération une heure plus tard.
3. Si le résultat est encore négatif, contactez le Service Après-Vente.
Communiquez :
 - Le type de panne
 - Le modèle
 - Le numéro de Service (numéro qui se trouve après le mot SERVICE, sur la plaque signalétique placée à l'intérieur de l'appareil)
 - Votre adresse complète
 - Votre numéro de téléphone avec l'indicatif.

Remarque :

Le changement du sens de l'ouverture des portes de l'appareil effectué par le Service Après-Vente n'est pas considéré comme une intervention sous garantie.



SERVICE 0000 000 00000

