

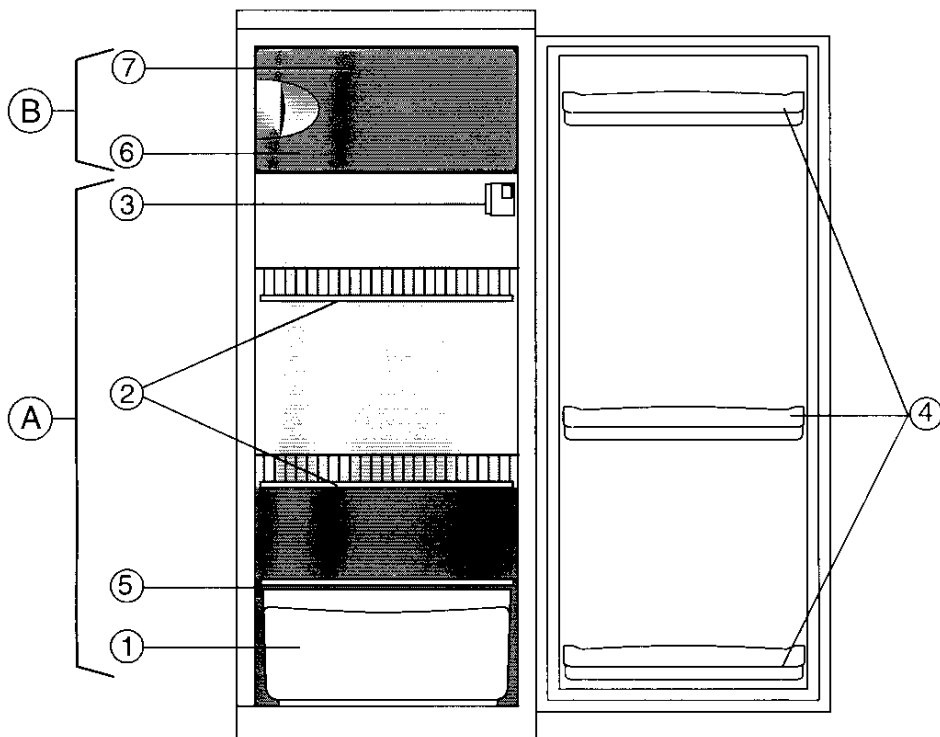

MARQUE: WHIRLPOOL

REFERENCE: ARZ 1410/H/DF BLANC

CODIC: 1521217





A. Compartiment réfrigérateur

1. Bac à fruits et légumes
2. Clayettes / Zone réservée aux clayettes
3. Groupe thermostat et éclairage
4. Galeries
5. Plaque signalétique (à côté du bac à fruits et légumes)

B. Compartiment basse température

6. Bac à glaçons (dans le compartiment)
7. Porte du compartiment basse température.

-  Zone moins froide
-  Zone intermédiaire
-  Zone plus froide

Remarques : le nombre de clayettes et la forme des accessoires peuvent varier d'un modèle à l'autre. Toutes les galeries et les clayettes sont démontables.

Attention : ne lavez pas les accessoires du réfrigérateur au lave-vaisselle.

Commandes de réglage du compartiment réfrigérateur

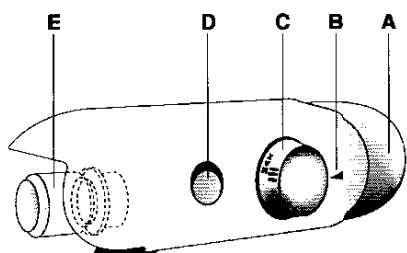

- A. Came du bouton d'éclairage
- B. Repère pour le réglage du thermostat
- C. Bouton du thermostat
- D. Interrupteur (si présent)
- E. Ampoule (15 W maxi)

Thermostat sur **MIN** : refroidissement **modéré**.

Thermostat sur **MED** : refroidissement **moyen**.

Thermostat sur **MAX** : refroidissement **maximum**.

Nous conseillons de régler le thermostat sur la position MED.

Les performances sont optimales à des températures comprises entre +10°C et +32°C. Le réfrigérateur peut supporter des crêtes de température jusqu'à +38°C.

Remarque : la température ambiante, la fréquence d'ouverture de la porte et la position de l'appareil peuvent influencer sur la température intérieure du réfrigérateur. Les positions du thermostat doivent varier en fonction de ces facteurs.

INSTRUCTIONS D'UTILISATION

AVANT D'UTILISER LE RÉFRIGÉRATEUR

**CONSEILS POUR LA PROTECTION DE
L'ENVIRONNEMENT**

PRÉCAUTIONS ET RECOMMANDATIONS GÉNÉRALES

**COMMENT FAIRE FONCTIONNER LE COMPARTIMENT
RÉFRIGÉRATEUR**

**COMMENT FAIRE FONCTIONNER LE COMPARTIMENT
BASSE TEMPÉRATURE**

**COMMENT DÉGIVRER ET NETTOYER LE
RÉFRIGÉRATEUR**

NETTOYAGE ET ENTRETIEN

DIAGNOSTIC RAPIDE

SERVICE APRÈS-VENTE

INSTALLATION

AVANT D'UTILISER LE RÉFRIGÉRATEUR

L'appareil que vous venez d'acheter est exclusivement réservé à un usage ménager. Le **compartiment basse température**, si présent, permet la production de glaçons, la conservation d'aliments surgelés et congelés ainsi qu'une congélation parfaite des aliments frais et cuits (uniquement dans le compartiment *******); le **dégivrage est manuel**. Le **compartiment réfrigérateur à dégivrage automatique** permet de conserver les aliments frais et les boissons. **Pour utiliser au mieux votre appareil, nous vous invitons à lire attentivement les instructions relatives à son utilisation, dans lesquelles vous trouverez la description de votre appareil et des conseils utiles sur la conservation des aliments. Conservez ce livret pour toute consultation ultérieure.**

1. Après avoir déballé l'appareil, assurez-vous que la porte ferme parfaitement. Tout dommage éventuel devra être signalé au revendeur dans un délai de 24 heures.
2. Nous vous conseillons d'attendre au moins deux heures avant de mettre l'appareil en service afin que le circuit réfrigérant soit parfaitement efficace.
3. Assurez-vous que l'installation et le branchement électrique ont été réalisés par un technicien qualifié, suivant les instructions du fabricant et conformément aux normes locales en vigueur.

CONSEILS POUR LA PROTECTION DE L'ENVIRONNEMENT

1. Emballage

L'emballage est recyclable à 100% et porte le symbole du recyclage. Pour la mise au rebut, suivez les réglementations locales en vigueur. Les matériaux d'emballage (sachets en plastique, éléments en polystyrène, etc.) doivent être tenus hors de portée des enfants, car ils constituent une source potentielle de danger.

2. Produit

Cet appareil a été fabriqué avec des matériaux recyclables. Pour la mise au rebut, respectez les normes relatives à l'élimination des déchets en vigueur dans le pays d'installation. Rendez-le inutilisable en sectionnant le câble d'alimentation électrique. Ne le jetez pas dans la nature, mais remettez-le à un centre de collecte spécialisé qui procédera à la récupération des gaz réfrigérants.

Information :

Cet appareil est sans CFC (le circuit de réfrigération contient du R134a) ou sans HFC (le circuit réfrigérant contient du R600a - Isobutane). Pour plus de détails, voir la plaque signalétique qui se trouve sur l'appareil.

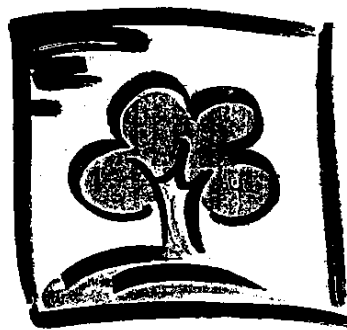

PRÉCAUTIONS ET RECOMMANDATIONS GÉNÉRALES

- N'utilisez le **compartiment réfrigérateur** que pour la conservation d'aliments frais et le **compartiment basse température** que pour la production de glaçons, la conservation des aliments surgelés et la congélation des aliments frais (uniquement dans le compartiment *** ***)**).
- Veillez à ne pas couvrir ou obturer les grilles de ventilation de l'appareil.
- N'introduisez pas de récipients en verre contenant des liquides dans le compartiment basse température car ils pourraient exploser.
- Ne mangez pas les glaçons ou les glaces immédiatement après les avoir sortis du compartiment basse température car ils pourraient causer des brûlures dues au froid.
- Pour éviter tout risque d'étouffement et d'emprisonnement, interdisez aux enfants de jouer ou de se cacher dans l'appareil.
- Avant d'effectuer toute opération d'entretien ou de nettoyage, retirez la fiche de la prise de courant ou débranchez l'appareil.
- Le câble d'alimentation doit être remplacé exclusivement par un technicien agréé.

STOCKAGE DES DENRÉES DANS LES RÉFRIGÉRATEURS ET RÈGLES D'HYGIÈNE ALIMENTAIRE

La consommation croissante de plats préparés et d'autres aliments fragiles, sensibles en particulier au non-respect de la chaîne du froid 1), rend nécessaire une meilleure maîtrise de la température de transport et de stockage de ces produits.

À la maison, le bon usage du réfrigérateur et le respect de règles d'hygiène rigoureuses contribueront de façon significative et efficace à l'amélioration de la conservation des aliments.

MAÎTRISE DE LA TEMPÉRATURE

Stocker les aliments les plus sensibles dans la zone la plus froide de l'appareil, conformément aux indications figurant dans cette notice.

- Attendez le complet refroidissement des préparations avant de les stocker (exemple : soupe).
- Limitez le nombre d'ouvertures de la porte.
- Positionnez la commande de réglage du thermostat de façon à obtenir une température plus basse. Ce réglage doit se faire progressivement afin de ne pas provoquer le gel des denrées.
- La mesure de la température d'une zone, clayette par exemple, peut se faire au moyen d'un thermomètre placé, dès le départ, dans un récipient rempli d'eau (verre). Pour être fidèle et représentative de ce qui se passe à l'intérieur de

l'appareil, la lecture de la température doit être faite après quelques heures de stabilisation de l'ensemble, par exemple le matin à la première ouverture de la porte.

RESPECT DES RÈGLES D'HYGIÈNE ALIMENTAIRE

- Retirez les emballages du commerce avant de placer les aliments dans le réfrigérateur (exemple : emballages des packs de yaourts).
- Emballez systématiquement la nourriture pour éviter que les denrées ne se contaminent mutuellement.
- Disposez les aliments de telle sorte que l'air puisse circuler librement tout autour.
- Consulter la notice d'utilisation de l'appareil en toutes circonstances et en particulier pour les conseils d'entretien.
- Nettoyez fréquemment l'intérieur du réfrigérateur en utilisant un produit d'entretien sans effet oxydant sur les parties métalliques.

- 1) Chaîne du froid : maintien sans rupture de la température requise d'un produit, depuis sa préparation et son conditionnement jusqu'à son utilisation par le consommateur.

Déclaration de conformité

Cet appareil est destiné à entrer en contact avec des denrées alimentaires et est conforme à la Directive Européenne 89/109/CEE.

Information

Pour les appareils avec Isobutane (R600a)

L'isobutane est un gaz naturel qui est sans danger pour l'environnement, mais il est inflammable. Il est donc indispensable de vous assurer que les tuyaux du circuit de réfrigération sont en parfait état.

COMMENT FAIRE FONCTIONNER LE COMPARTIMENT RÉFRIGÉRATEUR

Mise en service de l'appareil

Mise en marche de l'appareil

L'appareil est doté de commandes intérieures.
Branchez la fiche.

Lorsque l'appareil est branché, l'éclairage intérieur s'allume à l'ouverture de la porte réfrigérateur. Le thermostat, situé dans le compartiment réfrigérateur de l'appareil, permet de régler la température du compartiment réfrigérateur et celle du compartiment basse température (si présent).

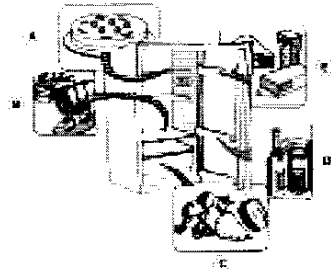

Comment régler la température

Pour un fonctionnement correct et une meilleure conservation des aliments, **il est conseillé de régler le thermostat comme indiqué sur la fiche jointe.**

Remarque :

La température ambiante, la fréquence d'ouverture de la porte et la position de l'appareil peuvent influencer sur la température intérieure du réfrigérateur. Les positions du thermostat doivent varier en fonction de ses facteurs.

Conservation des aliments dans le compartiment réfrigérateur

Rangez les aliments comme indiqué sur la figure.

- A. Aliments cuits
- B. Poissons, viandes
- C. Fruits et légumes
- D. Bouteilles
- E. Fromages

Remarques:

- L'espace entre les clayettes et la paroi intérieure arrière du réfrigérateur permet à l'air de circuler librement.
- Ne disposez pas les aliments en contact direct avec la paroi arrière du compartiment réfrigérateur.
- Ne placez pas d'aliments encore chauds dans le réfrigérateur.
- Conservez les liquides dans des récipients fermés.

Attention

La conservation de légumes à haute teneur en eau peut provoquer la formation de condensation sur la plaque en verre dans le bac à fruits et légumes. Ceci ne porte pas préjudice au fonctionnement correct de l'appareil.

COMMENT FAIRE FONCTIONNER LE COMPARTIMENT BASSE TEMPÉRATURE

Le compartiment basse température est à **[**]**, ou à **[***]**. Dans les compartiments à **[**]** ou il est possible de conserver des aliments surgelés pendant toute la période indiquée sur l'emballage. Si le compartiment basse température est à **[***]**, il est aussi possible d'y congeler les aliments frais. La quantité d'aliments frais qu'il est possible de congeler en 24 heures est indiquée sur la plaque signalétique.

Remarque:

Le compartiment basse température maintient la température appropriée pour la conservation des aliments, même en cas de coupure de courant. Il est toutefois recommandé, en cas de coupure de courant, d'éviter d'ouvrir la porte du compartiment.

Congélation des aliments frais (uniquement dans le compartiment **[***]**)

Important

- Enveloppez hermétiquement les aliments frais à congeler dans : des feuilles de papier aluminium, une pellicule transparente, des emballages plastiques imperméables, des récipients en polyéthylène à couvercle, des récipients adaptés à la congélation des aliments.
- Placez les aliments à congeler dans le compartiment supérieur, en laissant suffisamment de place autour des paquets pour permettre à l'air de circuler librement.
- Pour une procédure optimale de congélation, déplacez le bouton thermostat d'un demi cran vers les positions les plus basses lorsque les aliments sont introduits dans le compartiment congélateur.
- La congélation dure 24 heures.

Pour les appareils avec compartiment **[***]**

Pour les périodes de conservation (en mois) des aliments frais congelés, respectez les indications du tableau ci-contre.





Au moment de l'achat d'aliments surgelés, vérifiez que :

- L'emballage ou le paquet sont intacts, car l'aliment peut se détériorer. Si un paquet est gonflé ou s'il présente des taches d'humidité, il n'a pas été conservé dans les conditions optimales et il peut avoir subi un début de décongélation.
- Achetez les aliments congelés en dernier et utilisez des sacs isothermes pour leur transport.
- Dès l'arrivée à la maison, mettez immédiatement les aliments surgelés dans le compartiment basse température.
- Ne recongelez pas les aliments partiellement décongelés, mais consommez-les dans un délai de 24 heures.
- Évitez ou réduisez au maximum les variations de température. Respectez la date de péremption indiquée sur l'emballage.
- Suivez toujours les instruments figurant sur l'emballage pour la conservation des aliments congelés.

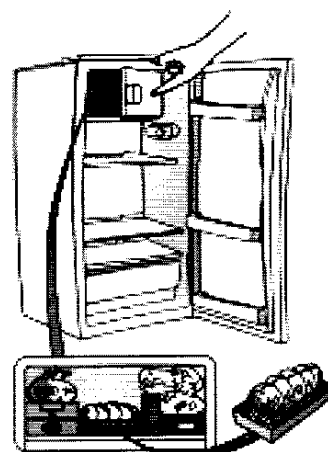
Production de glaçons

- Remplissez le bac à glaçons aux 2/3 et placez-le dans le compartiment basse température.
- Si le bac est collé au fond du compartiment basse température, n'utilisez pas d'objets pointus ou tranchants pour le décoller.
- Pour sortir plus facilement les glaçons du bac, pliez légèrement ce dernier.



MOIS	ALIMENTS
2-3	
4-6	
6-8	
10-12	

COMMENT DÉGIVRER ET NETTOYER LE RÉFRIGÉRATEUR

Avant d'effectuer une intervention d'entretien ou de nettoyage quelconque, débranchez la fiche de la prise de courant ou, tant tous les cas, débranchez l'appareil.

Le dégivrage du compartiment réfrigérateur est entièrement automatique.

La présence périodique de petites gouttes d'eau sur la paroi arrière, à l'intérieur du compartiment réfrigérateur, indique qu'un dégivrage automatique est en cours.

L'eau de dégivrage est amenée automatiquement à travers un orifice d'évacuation puis recueillie dans un récipient où elle s'évapore.

Nettoyez régulièrement l'orifice d'évacuation de l'eau de dégivrage, en utilisant l'outil fourni avec l'appareil, pour garantir une évacuation constante et correcte de l'eau de dégivrage.

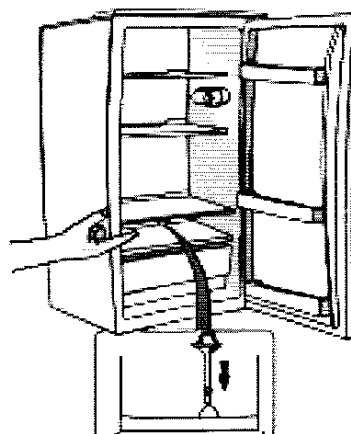

Dégivrage du compartiment basse température

Nous vous suggérons de dégivrer le compartiment basse température 1 ou 2 fois par an ou lorsque la formation de glace est excessive.

La formation de glace est un phénomène normal. La quantité et la rapidité de formation de la glace varient en fonction des conditions ambiantes et de la fréquence d'ouverture de la porte. L'accumulation de glace dans le haut du compartiment est normale et n'a aucune influence sur le bon fonctionnement de l'appareil.

Il est conseillé d'effectuer le dégivrage lorsque les provisions sont au minimum.

- Ouvrez la porte, enlevez tous les aliments et enveloppez-les bien serrés les uns contre les autres dans du papier journal puis placez-les dans un endroit très frais ou dans un sac isotherme.
- Laissez la porte du congélateur ouverte pour faire fondre la glace.
- Nettoyez l'intérieur avec une éponge imbibée d'eau tiède et/ou de détergent neutre. N'utilisez pas de substances abrasives.
- Rincez et essuyez soigneusement.
- Rangez les aliments.
- Fermez la porte.
- Rebranchez la fiche.
- Mettez l'appareil en marche.

NETTOYAGE ET ENTRETIEN

- Nettoyez régulièrement les grilles de ventilation ainsi que le condenseur qui se trouve à l'arrière de l'appareil avec un aspirateur ou une brosse.
- Nettoyez l'extérieur avec un chiffon doux.

En cas d'absences prolongées

1. Videz complètement le réfrigérateur.
2. Débranchez l'appareil.
3. Dégivrez et nettoyez l'intérieur de l'appareil.
4. Pour éviter la formation de moisissures, de mauvaises odeurs ou d'oxydation, les portes de l'appareil doivent rester ouvertes lorsque celui-ci n'est pas en service.
5. Nettoyez l'appareil.
 - Nettoyez l'intérieur du compartiment basse température (s'il est présent) durant le dégivrage.
 - Nettoyez périodiquement le compartiment réfrigérateur avec une éponge imbibée d'une solution d'eau tiède et/ou de détergent neutre. Rincez et essuyez avec un chiffon doux. N'utilisez pas de substances abrasives.
 - Nettoyez l'extérieur avec un chiffon doux imbibé d'eau. N'utilisez ni détergents abrasifs ni éponges métalliques, ni détachants (ex. acétone trichloréthylène) ni vinaigre.

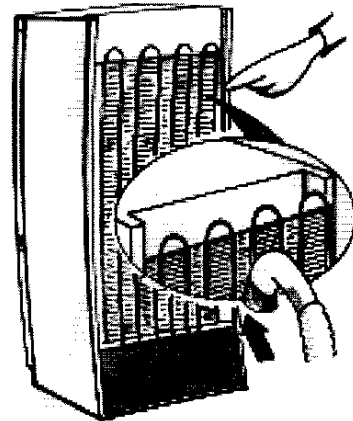
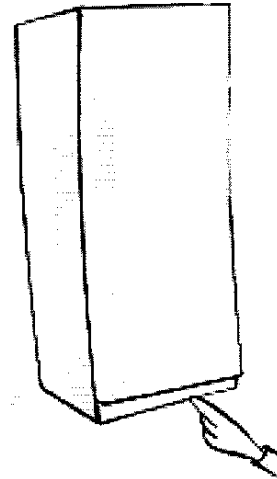

DIAGNOSTIC RAPIDE

1. L'appareil ne fonctionne pas.

- Y a-t-il une coupure de courant?
- La fiche est-elle correctement introduite dans la prise de courant ?
- L'interrupteur bipolaire est-il enclenché?
- Le fusible n'a-t-il pas grillé?
- Le câble d'alimentation est-il coupé?
- Le thermostat est-il sur la position ● (Arrêt)?

2. La température à l'intérieur des compartiments n'est pas assez froide.

- La porte est-elle fermée correctement?
- Les aliments gênent-ils la fermeture de porte?
- L'appareil est-il installé près d'une source de chaleur?
- Le thermostat est-il sur la position correcte?
- La circulation de l'air à travers les ouvertures de ventilation est-elle gênée ?

3. La température à l'intérieur du compartiment réfrigérateur est trop froide.

- Le thermostat est-il sur la position correcte?

4. L'appareil fait trop de bruit.

- L'installation de l'appareil a-t-elle été réalisée correctement ?
- Les tuyaux à l'arrière se touchent-ils ou vibrent-ils?

5. Il y a de l'eau au fond du compartiment réfrigérateur.

- La goulotte d'évacuation de l'eau de dégivrage est-elle bouchée?

6. Formation de glace excessive dans le compartiment basse température.

- La porte est-elle fermée correctement?
- Des aliments empêchent-ils la fermeture de la porte?

Remarques:

Les bruits de gargouillement et les bruits de détente provenant du circuit de réfrigération doivent être considérés comme normaux.

SERVICE APRÈS-VENTE

Avant de contacter le service après-vente :

1. Vérifiez s'il n'est pas possible d'éliminer les pannes sans aide (voir "Diagnostic des Pannes").
2. Remettez l'appareil en marche pour vous assurer que l'inconvénient a été éliminé. Si l'inconvénient persiste, débranchez à nouveau l'appareil et répétez l'opération une heure plus tard.
3. Si le résultat est encore négatif, contactez le Service Après-Vente.

Communiquez :

- le type de panne
- le modèle
- le numéro de Service (numéro qui se trouve après le mot SERVICE, sur la plaque signalétique placée à l'intérieur de l'appareil)
- votre adresse complète
- votre numéro de téléphone avec l'indicatif.

SERVICE 0000 000 00000



Remarque :

Le changement du sens de l'ouverture de la porte de l'appareil effectué par le Service Après-Vente n'est pas considéré comme une intervention sous garantie.

INSTALLATION

- N'installez pas l'appareil près d'une source de chaleur. Les appareils installés dans un endroit chaud, exposés aux rayons directs du soleil ou près d'une source de chaleur (radiateur, cuisinière) consomment plus d'énergie, ce qui doit être évité.
- Si ce n'est pas possible, il convient de respecter les distances minimales suivantes :
 - 30 cm des cuisinières à charbon ou à mazout ;
 - 3 cm des cuisinières électriques et/ou à gaz.
- Si elles sont présentes, monter les entretoises sur la partie arrière du condenseur situé à l'arrière de l'appareil (voir figure).
- Pour un fonctionnement optimal, laissez un espace d'au moins 5 cm au-dessus de l'appareil et positionnez les autres meubles à côté à une distance suffisante pour permettre une circulation minimum de l'air.
- Positionnez l'appareil dans un endroit sec et bien aéré, à plat en réglant les pieds avant si nécessaire.
- Nettoyez l'intérieur.
- Introduisez les accessoires en dotation.

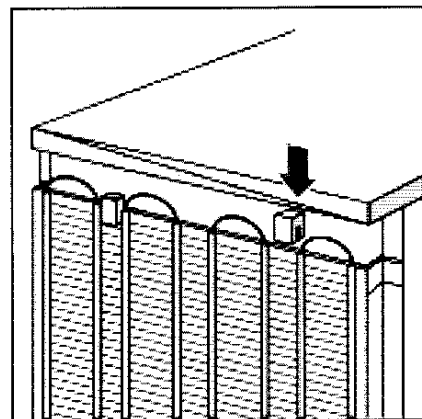

Branchement électrique

- **Les branchements électriques doivent être conformes aux normes locales en vigueur.**
- La tension et la puissance sont indiquées sur la plaque signalétique située à l'intérieur de l'appareil.
- **La mise à la terre de l'appareil est obligatoire aux termes de la loi.**
Le fabricant décline toute responsabilité pour tous dommages éventuels subis par des personnes, des animaux ou des biens, suite à la non-observation des consignes mentionnées ci-dessus.
- Si la prise et la fiche ne sont pas du même type, faites-les remplacer par un technicien qualifié.
- N'utilisez pas d'adaptateurs, de rallonges ni de prises multiples.

Mise hors tension de l'appareil.

Pour mettre l'appareil hors tension, débranchez son câble d'alimentation ou actionnez l'interrupteur bipolaire installé en amont de la prise.