

Register your product and get support at
www.philips.com/welcome

SE765



FR Mode d'emploi

PHILIPS

Philips Consumer Lifestyle

AQ95-56F-1263KR

2010

(Report No. / Numéro du Rapport)

(Year in which the CE mark is affixed / Année au cours de laquelle le marquage CE a été apposé)

EC DECLARATION OF CONFORMITY

(DECLARATION DE CONFORMITE CE)

We / Nous, PHILIPS CONSUMER LIFESTYLE B.V.

(Name / Nom de l'entreprise)

TUSSENDIEPEN 4, 9206 AD DRACHTEN, THE NETHERLANDS

(address / adresse)

Declare under our responsibility that the electrical product(s):

(Déclarons sous notre propre responsabilité que le(s) produit(s) électrique(s):)

PHILIPS

(brand name, nom de la marque)

SE765

(Type version or model, référence ou modèle)

DECT Phone

(Telecommunication Terminal Equipment)

(product description, description du produit)

To which this declaration relates is in conformity with the following harmonized standards:

(Auquel cette déclaration se rapporte, est conforme aux normes harmonisées suivantes)

(title, number and date of issue of the standard / titre, numéro et date de parution de la norme)

EN 301 406 V1.5.1:2003
EN 301 489-1 V1.8.1:2008
EN 301 489-6 V1.3.1:2008
EN 60950-1:2006
EN 50360:2001;
EN 50385:2002;
EN 62018:2003

Following the provisions of :

(Conformément aux exigences essentielles et autres dispositions pertinentes de:)

1999/5/EC (R&TTE Directive) (Directive R&TTE 1999/5/CE)
2009/125/EC (ErP Directive)
- EC/1275/2008
- EC/278/2009

And are produced under a quality scheme at least in conformity with ISO 9001 or CENELEC Permanent Documents

(Et sont fabriqués conformément à une qualité au moins conforme à la norme ISO 9001 ou aux Documents Permanents CENELEC)

The Notified Body BABT / 0168 performed Notified Body Opinion
(L'Organisme Notifié) (Name and number/ nom et numéro) (a effectué) (description of intervention / description de l'intervention)

And issued the certificate, NC/14300
(et a délivré le certificat) (certificate number / numéro du certificat)

Remarks:

(Remarques:)

Drachten, The Netherlands, 09.03.2010

(place, date / lieu, date)

A. Speelman, Compliance Manager

(signature, name and function / signature, nom et fonction)

Table des matières

1	Consignes de sécurité importantes	5
	Déclaration de conformité	6
	Conformité à la norme GAP	6
	Conformité CEM	6
	Mise au rebut de votre ancien produit et des piles	6
2	Votre SE765	8
	Contenu de la boîte	8
	Présentation du téléphone	9
	Présentation de la station de base	10
	Icônes du menu principal	11
	Icônes	11
3	Guide de démarrage	12
	Brancher la station de base	12
	Installer la station de base sur un mur	13
	Installer le combiné	14
	Vérification du niveau de charge des piles rechargeables	14
	Sélectionner le pays	15
	Régler la date et l'heure	15
	Régler le format de date et d'heure	15
	Qu'est-ce que le mode veille ?	15
	Vérifier la réception du signal	15
	Éteindre ou allumer le combiné	16
4	Appels téléphoniques	17
	Passer un appel	17
	Mettre fin à un appel	18
	Prendre un appel	18
	Régler le volume de l'écouteur	18
	Couper le micro	18
	Activer ou désactiver le haut-parleur	18
	Passer un second appel	19
	Prendre un deuxième appel	19
	Basculer entre deux appels	19
	Établir un appel de conférence avec des correspondants externes	19
5	Appels internes et appels de conférence	20
	Appeler un autre combiné	20
	Transférer un appel	20
	Passer un appel de conférence	20
6	Texte et chiffres	22
	Entrer le texte et le numéro	22
	Alterner entre minuscules et majuscules	22
7	Répertoire	23
	Afficher le répertoire	23
	Rechercher une entrée	23
	Accéder au répertoire pendant un appel	23
	Appeler depuis le répertoire	23
	Modifier une entrée	24
	Ajouter une entrée	24
	Régler la mélodie	24
	Supprimer une entrée	25
	Supprimer toutes les entrées	25
8	Journal des appels	26
	Afficher la liste des appels	26
	Retourner un appel	26
	Supprimer une entrée d'appel	26
	Supprimer toutes les entrées d'appel	26
	Enregistrer une entrée d'appel dans le répertoire	26
9	Messages texte	27
	Rédiger et envoyer un nouveau message	27
	Boîte de réception	27
	Boîte Brouillons	29
	Paramètres des messages	30

10 Liste de rappel	31	16 Répondeur intégré	44
Afficher la liste de rappel	31	Activer/désactiver le répondeur	44
Recomposer un numéro	31	Régler la langue du répondeur	44
Enregistrer une entrée de rappel dans le répertoire	31	Régler le mode de réponse	44
Supprimer une entrée de rappel	31	Messages sortants	45
Supprimer toutes les entrées de rappel	31	Messages entrants	46
		Filtrage des appels	47
		Réglage du nombre de sonneries	47
		Accès à distance	47
		Signification du voyant de la station de base	49
11 Réglages personnalisés	32		
Personnaliser l'affichage	32	17 Réglages par défaut	50
Personnaliser les sons	32	Réglages par défaut du répondeur	50
Régler le fond d'écran	33		
Régler la couleur du thème	33	18 Données techniques	51
Régler le niveau de contraste	33		
Régler le temps de rétroéclairage	34	19 Foire aux questions	52
12 Fonctions de gestion des appels	35		
Raccroch. auto	35		
Conférence automatique	35		
Mode de numérotation	35		
Sélectionner la durée de rappel	36		
Préfixe auto	36		
1ere sonnerie	37		
Mode ÉCO	37		
13 Services réseau	38		
Transfert d'appel	38		
Dernier appel	39		
Service de rappel	39		
ID masquée	39		
14 Fonctions supplémentaires	40		
Réveil	40		
Heure auto	40		
Verrouillage du clavier	41		
Localiser un combiné	41		
15 Réglages avancés	42		
Souscrire les combinés	42		
Désouscrire les combinés	42		
Restaurer les paramètres par défaut	43		

1 Consignes de sécurité importantes

Alimentation requise

- Ce produit doit être alimenté en courant alternatif 100-240 V. En cas de panne de courant, la communication peut être interrompue.
- La tension sur le réseau est classée TNV-3 (Telecommunication Network Voltages, tension de réseau de télécommunication), conformément à la norme EN 60950.



Avertissement

- Le réseau électrique est classé comme dangereux. Le seul moyen d'éteindre le chargeur consiste à débrancher l'alimentation au niveau de la prise. Vous devez par conséquent veiller à ce que la prise électrique soit toujours facilement accessible.

Pour éviter tout endommagement ou mauvais fonctionnement



Attention

- Utilisez uniquement le type d'alimentation indiqué dans les instructions pour l'utilisateur.
- Utilisez uniquement le type de batterie indiqué dans les instructions pour l'utilisateur.
- Ne mettez pas les bornes du chargeur ou les batteries en contact avec des objets métalliques.
- N'ouvrez pas le combiné, la station de base ou le chargeur sous peine d'exposition à de hautes tensions.
- Ne mettez pas le chargeur en contact avec des liquides.
- Risque d'explosion si une batterie de type incorrect est insérée dans l'appareil.
- Débarrassez-vous des batteries usagées conformément aux instructions.
- Utilisez toujours les câbles fournis avec le produit.
- Pour les appareils raccordés, la prise électrique doit être située à proximité de l'appareil et être facilement accessible.

- L'activation de la fonction mains libres peut augmenter considérablement le volume dans l'écouteur. Ne gardez pas le combiné trop près de votre oreille.
- Cet appareil ne permet pas d'effectuer des appels d'urgence en cas de panne de courant. Pour effectuer de tels appels, prévoyez une alternative.
- N'exposez pas l'appareil à des températures excessives, par exemple les appareils de chauffage ou la lumière directe du soleil.
- Évitez de faire tomber l'appareil et de laisser tomber des objets sur le boîtier.
- N'utilisez aucun produit de nettoyage à base d'alcool, d'ammoniac, de benzène ou de substances abrasives : vous risqueriez d'endommager l'appareil.
- N'utilisez pas le produit dans des lieux présentant des risques d'explosion.
- Ne laissez pas des petits objets métalliques entrer en contact avec le produit. Cela risquerait de détériorer la qualité audio et d'endommager le produit.
- Les téléphones portables allumés à proximité de l'appareil peuvent provoquer des interférences.
- Les objets métalliques placés près du ou sur le récepteur du combiné risquent d'être attirés.

Températures de fonctionnement et de stockage

- Utilisez l'appareil dans un environnement où la température est toujours entre 0 et 35 °C (32 à 95 °F).
- Entrez l'appareil dans un endroit où la température est toujours comprise entre -20 et 45 °C (-4 à 113 °F).
- Les basses températures peuvent réduire la durée de vie de la batterie.

Déclaration de conformité

Par la présente, Philips Consumer Lifestyle, P&A, déclare que ce produit SE765 est conforme aux exigences principales et autres dispositions pertinentes de la Directive 1999/5/CE. La déclaration de conformité est disponible sur le site : www.p4c.philips.com.

Ce produit a été conçu, testé et fabriqué conformément à la Directive européenne R&TTE 1999/5/CE. D'après cette directive, ce produit peut être mis en service dans les pays suivants :

CE 0168				R&TTE Directive 1999/5/EC			
AT ✓	BE ✓	BG ✓	CY ✓	CZ ✓	DK ✓	EE ✓	FI ✓
FR ✓	DE ✓	GR ✓	HU ✓	IS ✓	IE ✓	IT ✓	LV ✓
LI ✓	LT ✓	LU ✓	MT ✓	NL ✓	NO ✓	PL ✓	PT ✓
RO ✓	SK ✓	SI ✓	ES ✓	SE ✓	CH ✓	UK ✓	

Conformité à la norme GAP

La norme GAP garantit que tous les combinés et toutes les stations de base DECT™ GAP sont conformes à une norme minimale d'utilisation, quelle que soit la marque. Le combiné et la station de base sont conformes à la norme GAP, ce qui signifie que les fonctions minimales sont garanties : souscription du combiné, prise de ligne, émission d'appels et réception d'appels. Les fonctions plus avancées peuvent ne pas être disponibles si vous utilisez le combiné ou la station de base avec un appareil d'une autre marque. Pour souscrire et utiliser ce combiné avec une station de base conforme GAP d'une autre marque, suivez d'abord les instructions fournies par le fabricant, puis suivez la procédure décrite dans ce manuel pour souscrire un combiné. Pour souscrire un combiné d'une autre marque sur cette station de base, mettez la station en mode enregistrement puis suivez les instructions du fabricant du combiné.

Conformité CEM

Koninklijke Philips Electronics N.V. fabrique et vend de nombreux produits de consommation qui, comme tous les appareils électroniques, ont la capacité d'émettre et de recevoir des signaux électromagnétiques.

L'un des principes économiques majeurs de Philips consiste à prendre toutes les mesures de sécurité et de santé nécessaires pour ses produits, afin de satisfaire à toutes les législations applicables et de respecter les normes relatives aux champs électromagnétiques (CEM) applicables lors de la production des produits.

Philips s'engage à développer, produire et commercialiser des produits n'ayant aucun effet indésirable sur la santé. Philips confirme que ses produits, s'ils sont manipulés correctement et conformément à l'usage prévu, répondent aux règles de sécurité établies sur la base des connaissances scientifiques actuelles.

Philips joue un rôle essentiel dans le développement des normes internationales en matière de sécurité et d'EMF, ce qui lui permet d'anticiper les développements à venir dans la normalisation d'intégration de ses produits.

Mise au rebut de votre ancien produit et des piles



Votre produit a été conçu et fabriqué avec des matériaux et des composants de haute qualité pouvant être recyclés et réutilisés.



Le symbole de poubelle barrée sur un produit indique que ce dernier est conforme à la Directive européenne 2002/96/EC. Veuillez vous renseigner sur votre système de gestion

des déchets d'équipements électriques et électroniques.
Veuillez respecter la réglementation locale et ne

2 Votre SE765

Félicitations pour votre achat et bienvenue dans le monde de Philips !

Pour profiter pleinement de l'assistance offerte par Philips, souscrivez votre produit à l'adresse suivante : www.philips.com/welcome.

Contenu de la boîte

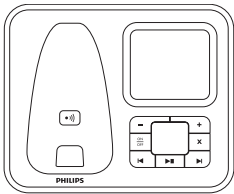

Station de base avec socle



Combiné*

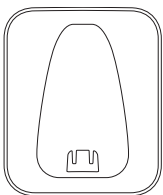

Chargeur*

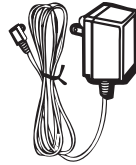

Adaptateur secteur**

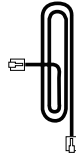

Cordon**



Garantie



Mode d'emploi



Guide de démarrage rapide



Remarque

- * Dans les coffrets contenant plusieurs combinés, vous trouverez des combinés supplémentaires ainsi que des chargeurs avec des adaptateurs secteur.
- ** Dans certains pays, vous devrez d'abord connecter le cordon à l'adaptateur de ligne avant de le brancher à la prise téléphonique.

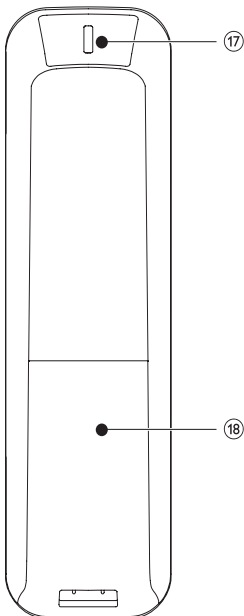
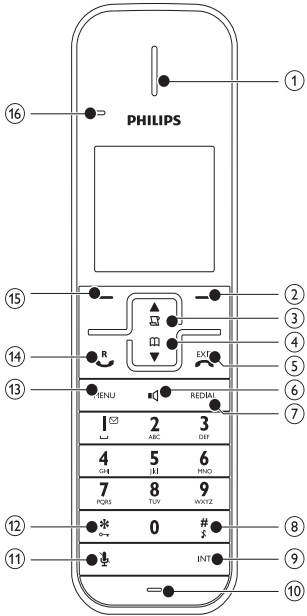
Présentation du téléphone



- | | | |
|----|---------------|---|
| 1 | Écouteur | |
| 2 | | <ul style="list-style-type: none"> Sélectionner la fonction affichée sur l'écran du combiné immédiatement au-dessus de la touche |
| 3 | | <ul style="list-style-type: none"> Faire défiler le menu vers le haut. Augmenter le volume de l'écouteur ou du haut-parleur. Afficher la liste d'appels, les messages texte et le répondeur. |
| 4 | | <ul style="list-style-type: none"> Faire défiler le menu vers le bas. Diminuer le volume de l'écouteur ou du haut-parleur. Accéder au répertoire. |
| 5 | | <ul style="list-style-type: none"> Mettre fin à l'appel. Quitter le menu ou l'opération. Allumer/Éteindre le combiné. |
| 6 | | <ul style="list-style-type: none"> Allumer ou éteindre le haut-parleur. |
| 7 | REDIAL | <ul style="list-style-type: none"> Accéder à la liste de rappel et composer le dernier numéro. |
| 8 | # | <ul style="list-style-type: none"> Mettre en pause. Maintenir la touche enfoncée pour activer/désactiver la sonnerie. Alternier entre minuscules et majuscules lors de la saisie de texte. |
| 9 | INT | <ul style="list-style-type: none"> Effectuer un appel interne. Effectuer un appel de conférence. |
| 10 | Microphone | |
| 11 | | <ul style="list-style-type: none"> Désactiver/réactiver le micro. |
| 12 | | <ul style="list-style-type: none"> Maintenir la touche enfoncée pour verrouiller/déverrouiller le clavier. |

13	MENU	• Accéder au menu principal.
14		• Passer et recevoir des appels. • Envoyer le signal flash.
15		• Sélectionner la fonction affichée sur l'écran du combiné immédiatement au-dessus de la touche
16	Voyant	
17	Haut-parleur	
18	Couvercle du compartiment des batteries	



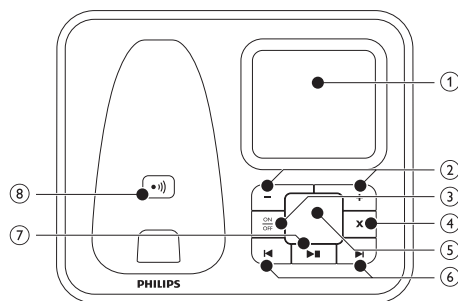



Présentation de la station de base



1	Haut-parleur	
2	+ / -	• Augmenter/diminuer le volume du haut-parleur.
3	ON / OFF	• Activer/désactiver le répondeur.
4	X	• Effacer des messages.
5	Compteur de messages	• Afficher le nombre de messages
6	▶ / ◀	• Avance rapide ou retour rapide lors de la lecture.
7	▶■	• Écouter les messages. • Arrêter d'écouter les messages.
8	•)))	• Localiser les combinés. • Entrer en mode enregistrement.













Icônes du menu principal

Voici un aperçu des options de menu disponibles sur votre SE765. Pour une explication détaillée des options de menu, consultez les sections correspondantes dans le manuel d'utilisation.

Icône	Descriptions
	[SMS] – Configurer, rédiger/lire des messages texte, etc.
	[REPERTOIRE] – Ajouter, modifier une entrée, gérer les entrées du répertoire, etc.
	[HORLOGE & REVEIL] – Régler la date et l'heure, une alarme, la tonalité de l'alarme, etc.
	[REGLAGES PERSO.] – Régler la mélodie du combiné, le fond d'écran, le contraste, le nom du combiné, le raccrochage automatique, la langue, le temps de rétroéclairage et la couleur du thème.
	[REGLAGES AVANCES] – Régler l'heure du rappel, le mode de numérotation, le préfixe automatique, l'enregistrement ou non du combiné, etc.
	[SERVICES RESEAU] – Régler le transfert d'appels, la messagerie vocale, la fonction de rappel et l'affichage du nom de l'appelant. Les services diffèrent d'un pays et d'un réseau à l'autre.
	[REPONDEUR] – Configurer, écouter, supprimer les messages du téléphone, etc.

Icônes

En mode veille, les icônes affichées sur l'écran principal indiquent les fonctions disponibles sur le combiné.

Icône	Descriptions
	La batterie est complètement chargée. L'autonomie en conversation peut atteindre jusqu'à 14 heures.
	L'icône clignote lorsque le niveau de charge de la batterie est moyen.
	L'icône de batterie épuisée clignote. La batterie est faible et doit être rechargée.
	Combiné relié à la base
	Appel en cours
	Réveil activé
	Haut-parleur activé
	Sonnerie coupée
	Journal des appels
	Répondeur
	Message vocal non écouté
	Faire défiler vers le haut pour plus d'options
	Faire défiler vers le bas pour plus d'options
ECO	Le mode ÉCO est activé.

3 Guide de démarrage



Installer la station de base sur un mur



Avertissement

- Suivez les instructions ci-dessous pour fixer la station de base sur un mur.

- 1 Retirez le socle de la station de base.
- 2 Retournez le socle verticalement.

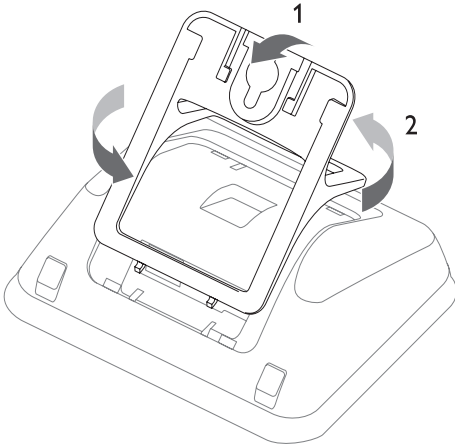

- 3 Réinsérez le socle à l'arrière de la station de base.

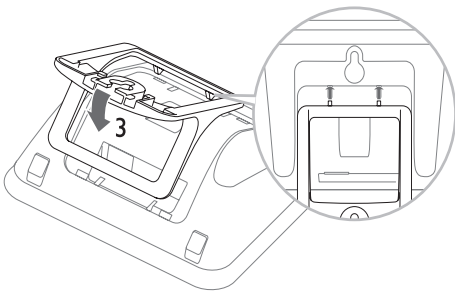

- 4 Posez des vis (non fournies) dans le mur.

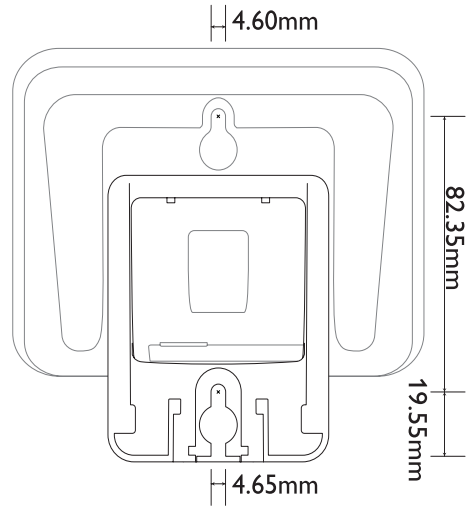

- 5 Alignez les orifices de montage de l'arrière de la station de base avec les vis dans le mur.

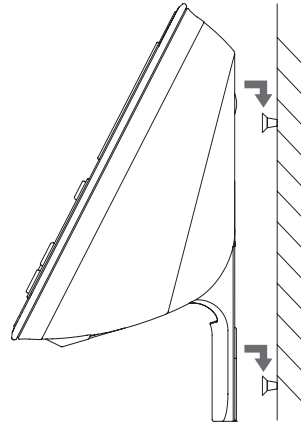

Installer le combiné

! Attention

- Risque d'explosion ! Tenez les batteries à l'abri de toute source de chaleur, des rayons du soleil ou du feu. Ne jetez jamais vos batteries dans le feu.
- Utilisez exclusivement les batteries fournies.
- Risque d'impact sur l'autonomie des batteries ! Ne mélangez jamais plusieurs marques ou types de batteries.

☰ Remarque

- Chargez les piles pendant 16 heures avant la première utilisation.

! Avertissement

- Mettez les batteries en place dans le compartiment en veillant à respecter la polarité. Une polarité incorrecte pourrait endommager le produit.

- 1 Les batteries sont préinstallées dans le combiné. Retirez la languette apposée sur la porte du compartiment de batteries avant de charger.

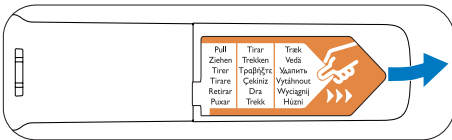

- 2 Placez le combiné sur la station de base pour le mettre en charge.

☰ Remarque

- Le combiné peut chauffer pendant la recharge des batteries ; il s'agit d'un phénomène normal.

Vérification du niveau de charge des piles rechargeables

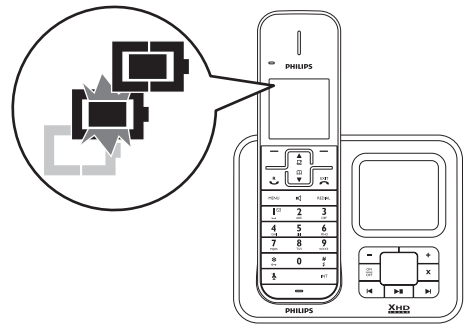

Lorsque le combiné n'est pas sur la station de base/le chargeur, l'icône indique le niveau de charge de la batterie:

 Batterie pleine (icône fixe)

 Batterie partiellement déchargée (icône clignotante)

 Batterie presque déchargée (icône vide)

Si l'icône est vide et que le combiné émet un signal sonore, le niveau de charge de la batterie est bas et vous devez la recharger.

 Lorsque le combiné est sur la station de base/le chargeur, l'icône de batterie clignote jusqu'à ce que la batterie soit complètement chargée.

 Une fois le cycle de charge terminé, l'icône de batterie est fixe.

Sélectionner le pays

Pour assurer le bon fonctionnement du téléphone, sélectionnez votre pays.

- 1 Lorsque le message de bienvenue s'affiche, appuyez sur **[OK]**.
- 2 Sélectionnez votre pays, puis appuyez sur **[SELECT]** pour confirmer.
 - ↳ Le réglage du pays est enregistré.
- 3 Réglez la date et l'heure.
 - ↳ Le téléphone est maintenant prêt à être utilisé.
 - ↳ Si vous souhaitez régler la date et l'heure ultérieurement, appuyez sur **[RETOUR]** pour ignorer cette étape.

Régler la date et l'heure

- 1 Appuyez sur **MENU**.
- 2 Sélectionnez **[HORLOGE & REVEIL] > [REGL. DATE/HEURE]**, puis appuyez sur **[SELECT]** pour confirmer.
- 3 Servez-vous des touches numériques pour entrer l'heure.
 - Si l'heure est au format 12 heures, appuyez sur ***** pour sélectionner **[AM]** ou **[PM]**.
- 4 Servez-vous des touches numériques pour entrer la date, puis appuyez sur **[OK]** pour confirmer.
 - ↳ Le menu de réglage de l'heure apparaît sur le combiné.

Régler le format de date et d'heure

- 1 Appuyez sur **MENU**.
- 2 Sélectionnez **[HORLOGE&REVEIL] > [CHOISIR FORMAT]**, puis appuyez sur **[SELECT]** pour confirmer.
- 3 Sélectionnez **[FORMAT DATE]** ou **[FORMAT HEURE]**.
- 4 Sélectionnez le réglage. Sélectionnez **[JJ/MM][MM/JJ]** comme format de date et **[12 HEURES]** ou **[24 HEURES]** comme format d'heure. Appuyez sur **[SELECT]** pour confirmer.
 - ↳ Le réglage est enregistré.

Qu'est-ce que le mode veille ?

Votre téléphone est en mode veille lorsqu'il n'est pas utilisé. En mode veille, l'écran indique le nom et le numéro du combiné, la date et l'heure, l'icône de signal et l'icône de batteries.

Vérifier la réception du signal

- L'icône de signal indique l'état de la liaison entre le combiné et la station de base. Si l'icône est affichée en continu, le combiné est correctement relié à la station de base. Si l'icône clignote, le combiné ne communique pas avec la station de base.
- Vérifiez toujours que le combiné est relié à la station de base avant de passer un appel, de prendre un appel ou d'utiliser les différentes fonctions du téléphone.
- Si vous entendez des tonalités d'avertissement lorsque vous êtes en communication, cela signifie que les batteries du combiné sont presque vides ou que le combiné est hors de portée. Rechargez les batteries ou rapprochez le combiné de la station de base.

Éteindre ou allumer le combiné

- Maintenir la touche  enfoncée pour désactiver le combiné. L'écran du combiné s'éteint.



Remarque

- Un combiné éteint ne peut pas recevoir d'appel.
- Enfoncez quelques instants la touche  pour rallumer le combiné. Le combiné met quelques secondes à s'allumer.

4 Appels téléphoniques



Remarque

- En cas de panne de courant, le téléphone ne peut accéder aux services d'urgence.



Conseil

- Vérifiez la réception du signal avant de passer un appel et lorsque vous êtes en communication. Pour plus d'informations, reportez-vous à « Vérifier la réception du signal » dans la section « Mise en route ».

Rappel du dernier numéro composé

- 1 Appuyez sur la touche .
- 2 Appuyez sur **REDIAL**.
- 3 Appuyez sur **[SELECT]**.
 - ↳ Le dernier numéro composé est appelé.

Appel depuis la liste de rappel

Vous pouvez passer un appel à partir de la liste de rappel.



Conseil

- Pour plus d'informations, reportez-vous à « Recomposer un numéro » dans la section « Liste de rappel ».

Passer un appel

Il y a différentes façons de passer un appel :

- Appel rapide
- Numérotation avant appel
- Rappel du dernier numéro composé
- Appel depuis la liste de rappel
- Appel depuis le répertoire
- Appel depuis le journal

Appeler depuis le répertoire

Vous pouvez passer un appel à partir du répertoire.



Conseil

- Pour plus d'informations, reportez-vous à « Appeler depuis le répertoire » dans la section « Répertoire ».

Appel rapide

- 1 Appuyez sur .
- 2 Composez le numéro de téléphone.
 - ↳ L'appel est effectué.
 - ↳ La durée de l'appel en cours s'affiche.

Appel depuis le journal

Vous pouvez rappeler un correspondant depuis le journal des appels reçus ou manqués.



Conseil

- Pour plus d'informations, reportez-vous à « Retourner un appel » dans la section « Journal des appels ».

Numérotation avant appel

- 1 Composez le numéro de téléphone.
 - Pour effacer un chiffre, appuyez sur **[SUPPR.]**.
 - Pour insérer une pause, enfoncez quelques instants la touche **#**.
- 2 Appuyez sur pour effectuer l'appel.



Remarque

- Le chronomètre d'appel affiche le temps de communication de l'appel en cours.



Remarque

- Si vous entendez des tonalités d'avertissement, cela signifie que les batteries du combiné sont presque vides ou que le combiné est hors de portée. Rechargez les batteries ou rapprochez le combiné de la station de base.

Mettre fin à un appel

Pour mettre fin à un appel :

- Appuyez sur ; ou
- Si la fonction de raccrochage automatique est activée, placez le combiné sur la station de base ou sur le chargeur.

Prendre un appel

Lorsque le téléphone sonne, appuyez sur ou sur pour prendre l'appel.



Avertissement

- Lorsque le combiné sonne ou lorsque la fonction mains libres est activée, tenez le combiné éloigné de votre oreille pour éviter d'endommager votre ouïe.



Remarque

- Le service d'affichage du nom de l'appelant est disponible si vous avez souscrit au service correspondant auprès de votre opérateur.



Conseil

- En cas d'appel manqué, le combiné affiche une notification.

Désactivation de la sonnerie pour tous les appels entrants

Il y a deux façons de couper la sonnerie :

- 1 En mode veille, enfoncez quelques instants la touche .
 - ↳ L'écran affiche .
- 2 Lorsque le téléphone sonne, appuyez sur [SILENC].

Régler le volume de l'écouteur

Appuyez sur ou sur pour régler le volume pendant un appel.

- ↳ Le volume de l'écouteur est réglé et le combiné affiche de nouveau l'écran d'appel.

Couper le micro

- 1 Appuyez sur pendant un appel.
 - ↳ Le combiné affiche [MICRO COUPE].
 - ↳ Votre correspondant ne peut plus vous entendre, mais vous pouvez toujours l'entendre.
- 2 Appuyez sur pour réactiver le micro.
 - ↳ Votre correspondant peut de nouveau vous entendre.

Activer ou désactiver le haut-parleur

Appuyez sur la touche .

Passer un second appel

Remarque

- Ce service dépend du réseau utilisé.

- 1 Appuyez sur **R** pendant un appel.
↳ Le premier appel est mis en attente.
- 2 Composez le second numéro.
↳ La communication est établie avec le numéro affiché à l'écran.

Prendre un deuxième appel

Remarque

- Cette fonction est disponible en fonction du pays sélectionné.

Lorsque vous entendez le signal intermittent indiquant un deuxième appel entrant, vous pouvez prendre cet appel de deux façons :

- 1 Appuyez sur **R** et sur **2**_{ABC} pour prendre l'appel.
↳ Le premier appel est mis en attente et vous êtes connecté au deuxième appel.
- 2 Appuyez sur **R** et sur **1**[☎] pour terminer l'appel en cours et reprendre le premier appel.

Basculer entre deux appels

Remarque

- Cette fonction est disponible en fonction du pays sélectionné.

Pour basculer d'un correspondant à l'autre, procédez comme suit :

- 1 Appuyez sur **R** et sur **2**_{ABC} ; ou
- 2 Appuyez sur **[OPTION]** et sélectionnez **[VA ET VIENT]**, puis appuyez sur **[SELECT]** pour confirmer.
↳ L'appel en cours est mis en attente pour vous permettre de prendre le deuxième appel.

Établir un appel de conférence avec des correspondants externes

Remarque

- Ce service dépend du réseau utilisé. Pour connaître les frais supplémentaires applicables, contactez votre fournisseur d'accès.

Lorsque vous êtes en communication avec deux correspondants, appuyez sur **R**, puis **3**_{DEF}.
↳ Les deux appels sont alors mis en relation et une conférence est établie.

5 Appels internes et appels de conférence

Un appel interne est un appel vers un autre combiné qui partage la même station de base. Un appel de conférence est une communication entre vous, l'utilisateur d'un autre combiné et un correspondant.

Appeler un autre combiné

Remarque

- Si deux combinés seulement sont souscrits sur la station de base, appuyez sur **INT** pour appeler l'autre combiné.

- 1 Appuyez sur **INT**. Les combinés disponibles sont affichés.
- 2 Sélectionnez ou entrez le numéro d'un combiné, puis appuyez sur **[SELECT]** pour confirmer.
 - ↳ Le combiné sélectionné sonne.
 - ↳ La liaison interne est établie.
- 3 Appuyez sur **EXIT** pour annuler ou terminer l'appel interne.

Remarque

- Si le combiné sélectionné est déjà en communication, vous entendez une tonalité d'occupation.

Lorsque vous êtes en communication

Vous pouvez passer d'un combiné à l'autre en cours d'appel :

- 1 Appuyez sur **INT**.
 - ↳ Votre correspondant est mis en attente.
- 2 Sélectionnez ou entrez le numéro d'un combiné, puis appuyez sur **[SELECT]** pour confirmer.
 - ↳ Attendez que le correspondant reprenne l'appel.

Basculer entre des appels

Appuyez sur **INT** pour basculer entre un appel externe et un appel interne.



Transférer un appel

- 1 Appuyez sur **INT** pendant un appel.
- 2 Sélectionnez le numéro d'un combiné, puis appuyez sur **[SELECT]** pour confirmer.
- 3 Appuyez sur **EXIT**  lorsque l'autre combiné décroche.
 - ↳ L'appel est maintenant transféré au combiné sélectionné.

Passer un appel de conférence

Un appel de conférence est un appel tripartite entre vous, l'utilisateur d'un autre combiné et un correspondant. Les deux combinés doivent partager la même station de base.

Lors d'un appel externe

- 1 Appuyez sur **INT** pour émettre un appel interne.
 - ↳ Les combinés disponibles sont affichés.
 - ↳ Votre correspondant est mis en attente.
- 2 Sélectionnez ou entrez le numéro d'un combiné, puis appuyez sur **[SELECT]** pour confirmer.
 - ↳ Le combiné sélectionné sonne.
- 3 Appuyez sur la touche  du combiné sélectionné.
 - ↳ La liaison interne est établie.
- 4 Enfoncez quelques instants la touche **INT** de votre combiné.
 - ↳ Vous êtes maintenant en communication tripartite avec le correspondant externe et le combiné sélectionné.
- 5 Appuyez sur  pour terminer l'appel de conférence.



Remarque

- Appuyez sur  pour rejoindre un appel de conférence établi avec un autre combiné si **[REGLAGES AVANCES] > [CONFERENCE]** est réglé sur **[ACTIVE]**.

Pendant l'appel de conférence

- 1 Appuyez sur **INT** pour mettre l'appel externe en attente et revenir à l'appel interne.
 - ↳ L'appel externe est mis en attente.
- 2 Appuyez sur **INT** pour basculer entre l'appel externe et l'appel interne.
- 3 Enfoncez quelques instants la touche **INT** pour rétablir l'appel de conférence.





Remarque

- Si un combiné raccroche pendant l'appel de conférence, l'autre combiné reste connecté à l'appel externe.

6 Texte et chiffres

Vous pouvez saisir du texte et des chiffres pour les noms de combinés, les entrées du répertoire et autres éléments de menu.

Entrer le texte et le numéro

- 1 Appuyez une ou plusieurs fois sur une touche alphanumérique pour entrer le caractère sélectionné.
- 2 Appuyez sur [SUPPR.] pour effacer le caractère. Appuyez sur  /  pour déplacer le curseur vers la gauche ou vers la droite.

Touche	Caractères (majuscules)
0	. 0, / ; ; ' ' ! ; ? ; * + - %
1	[Sp] 1 @ _ # = < > () & £ \$ ¥ ¤ § ...
2	A B C 2 Â Æ Á Ã Ä Å Æ Ç Ć Ć
3	D E F 3 Ď Đ ě ě ě ě ě Δ Φ
4	G H I 4 Ğ Ĩ Î Ï Ĭ Ĭ
5	J K L 5 Ŀ Ł Ł Ł
6	M N O 6 Ñ Ñ Ñ Ó Ô Õ Ö Ö
7	P Q R S 7 Ŕ Ŗ Š š Š β Π Θ Σ
8	T U V 8 Ţ Ť Û Ú Û Ü Ü Ů Ů
9	W X Y Z 9 Ý Ž ž Ž ž Ø Ω Ξ Ψ

Touche	Caractères (majuscules)
0	. 0, / ; ; ' ' ! ; ? ; * + - %
1	[Sp] 1 @ _ # = < > () & € £ \$ ¥ ¤ § ...
2	a b c 2 à â Æ á ã ä å æ ç Ć Ć
3	d e f 3 đ đ ě ě ě ě ě ě Δ Φ
4	g h i 4 ğ ĩ î ï ĭ ĭ
5	j k l 5 Ļ ł ł ł
6	m n o 6 ñ ñ ñ ó ô õ ö ö
7	p q r s 7 ŕ ŗ š š š β Π Θ Σ
8	t u v 8 ŧ ť ù ú ù ü ü ů ů
9	w x y z 9 ý ž ž ž ž ø Ω Ξ Ψ

Par exemple, pour écrire « Paul » :
Appuyez une fois sur 7 : P
Appuyez une fois sur 2 : a
Appuyez deux fois sur 8 : u
Appuyez trois fois sur 5 : l

Alterner entre minuscules et majuscules

Par défaut, la première lettre de chaque mot dans une phrase est en majuscule, le reste en minuscules. Maintenez la touche # enfoncée pour alterner entre majuscules et minuscules.

7 Répertoire

Ce téléphone intègre un répertoire capable de stocker 200 entrées. Vous pouvez accéder au répertoire à partir du combiné. La longueur maximale de chaque entrée est de 14 caractères pour le nom et 24 chiffres pour le numéro.

Il y a 2 entrées à accès direct (touches **1**[☎] et **2**^{ABC}). Selon votre pays, les touches **1**[☎] et **2**^{ABC} sont respectivement prédéfinies avec le numéro de la messagerie vocale et le numéro de renseignements de votre fournisseur de services. En mode veille, lorsque vous maintenez l'une de ces touches enfoncée, le numéro de téléphone enregistré est automatiquement composé.

Afficher le répertoire



Remarque

- Vous pouvez afficher le répertoire sur le combiné à tout moment.

- 1 Appuyez sur **☎** ou sur **MENU** > **[REPERTOIRE]** > **[LISTE]** pour accéder à la liste du répertoire.
- 2 Sélectionnez un contact pour afficher les informations disponibles.

Rechercher une entrée

Il y a deux manières de rechercher une entrée dans le répertoire :

- Faire défiler la liste des contacts.
- Entrer le premier caractère du contact.

Défilement de la liste des contacts

Ouvrez le menu du répertoire, puis appuyez sur **☎** et **☎** pour parcourir les entrées du répertoire.

Saisie du premier caractère du contact

- 1 Ouvrez le menu du répertoire.
- 2 Sélectionnez **[LISTE]**.
- 3 Appuyez sur la touche alphanumérique correspondant au caractère.
 - ↳ La première entrée qui commence par ce caractère apparaît.

Accéder au répertoire pendant un appel

- 1 Appuyez sur **[OPTION]**, sélectionnez **[REPERTOIRE]**, puis appuyez de nouveau sur **[SELECT]** pour confirmer.
- 2 Sélectionnez le contact, puis appuyez sur **[SELECT]** pour confirmer.
 - ↳ Le numéro s'affiche.
- 3 Appuyez de nouveau sur **[SELECT]** pour composer le numéro.

Appeler depuis le répertoire

- 1 Appuyez sur **☎** pour accéder au répertoire.
- 2 Sélectionnez un contact dans la liste du répertoire.
- 3 Appuyez sur **R** pour passer l'appel.

Modifier une entrée

- 1 Appuyez sur **MENU**.
- 2 Sélectionnez **[REPERTOIRE]** > **[MODIFIER ENTREE]**, puis appuyez sur **[SELECT]** pour confirmer.
- 3 Sélectionnez le contact, puis appuyez sur **[SELECT]** pour confirmer.
- 4 Modifiez le nom, puis appuyez sur **[OK]** pour confirmer.
- 5 Appuyez sur **[SUPPR.]** pour effacer un caractère.
- 6 Modifiez le numéro, puis appuyez sur **[ENREG.]** pour confirmer.
↳ L'entrée est enregistrée.

Ajouter une entrée

Remarque

- Lorsque la mémoire du répertoire est pleine, le combiné affiche un message à cet effet. Vous devez alors effacer des entrées pour en ajouter de nouvelles.

- 1 Appuyez sur **MENU**.
- 2 Sélectionnez **[REPERTOIRE]** > **[NOUVELLE ENTREE]**, puis appuyez sur **[SELECT]** pour confirmer.
- 3 Entrez le nom, puis appuyez sur **[OK]** pour confirmer.
- 4 Entrez le numéro, puis appuyez sur **[ENREG.]** pour confirmer.

Conseil

- Pour plus d'informations sur la saisie du nom et du numéro, reportez-vous à la section « Texte et chiffres ».

Remarque

- Le répertoire n'enregistre que le nouveau numéro.

Conseil

- Enfoncez quelques instants la touche **#** pour insérer une pause.

↳ La nouvelle entrée est enregistrée.

Régler la mélodie

Vous pouvez personnaliser la mélodie émise lorsqu'un des contacts du répertoire vous appelle.

Remarque

- Cette option ne fonctionne que si vous avez souscrit au service d'affichage du nom de l'appelant.

- 1 Appuyez sur **MENU**.
- 2 Sélectionnez **[REPERTOIRE]** > **[SELECT MELODIE]**, puis appuyez sur **[SELECT]** pour confirmer.
- 3 Sélectionnez un contact puis appuyez sur **[VOIR]**.
- 4 Appuyez sur **[SELECT]** pour régler ou changer la mélodie associée au contact.
- 5 Sélectionnez une mélodie pour le contact, puis appuyez sur **[SELECT]** pour confirmer.
↳ La mélodie est réglée.

Supprimer une entrée

- 1 Appuyez sur **MENU**.
- 2 Sélectionnez **[REPERTOIRE]** > **[SUPPRIMER]**, puis appuyez sur **[SELECT]** pour confirmer.
- 3 Sélectionnez un contact, puis appuyez sur **[OK]** pour confirmer.
↳ L'entrée est supprimée.

Supprimer toutes les entrées

- 1 Appuyez sur **MENU**.
- 2 Sélectionnez **[REPERTOIRE]** > **[SUPPRIMER TOUT]**, puis appuyez sur **[SELECT]** pour confirmer.
↳ Le combiné affiche une demande de confirmation.
- 3 Appuyez sur **[OK]** pour confirmer.
↳ Toutes les entrées sont supprimées.

8 Journal des appels

Le journal des appels conserve l'historique de tous les appels manqués et reçus. L'historique des appels entrants mémorise le nom et le numéro de l'appelant ainsi que la date et l'heure de l'appel. Cette fonction n'est disponible que si vous avez souscrit au service d'affichage du nom de l'appelant auprès de votre opérateur. Ce téléphone peut conserver 50 entrées d'appel. L'icône du journal sur le combiné clignote pour signaler les appels manqués. Si l'appelant autorise l'affichage de son identité, son nom ou son numéro apparaît. La liste des appels est classée par ordre chronologique, en commençant par l'appel reçu le plus récent.



Remarque

- Avant d'effectuer un rappel directement depuis la liste des appels, vérifiez que le numéro mémorisé est valide.

Afficher la liste des appels

- 1 Appuyez sur la touche
- 2 Sélectionner [LISTE APPELS], puis appuyer sur [SELECT] pour confirmer.
↳ Le journal des appels entrants apparaît.
- 3 Appuyez sur / pour sélectionner une entrée, puis sur [OPTION] pour afficher les informations disponibles.

Retourner un appel

- 1 Appuyez sur
- 2 Sélectionnez [LISTE APPELS], puis appuyez sur [SELECT].
- 3 Sélectionnez une entrée dans la liste.
- 4 Appuyez sur pour passer l'appel.

Supprimer une entrée d'appel

- 1 Appuyez sur
- 2 Sélectionnez [LISTE APPELS].
- 3 Sélectionnez une entrée, puis appuyez sur [OPTION] pour confirmer.
- 4 Sélectionnez [SUPPRIMER], puis appuyez sur [SELECT] pour confirmer.
↳ L'entrée est supprimée.

Supprimer toutes les entrées d'appel

- 1 Appuyez sur
- 2 Sélectionnez [LISTE APPELS].
- 3 Appuyez sur [OPTION] pour accéder au menu d'options.
- 4 Sélectionnez [SUPPRIMER TOUT], puis appuyez sur [SELECT] pour confirmer.
↳ Le combiné affiche une demande de confirmation.
- 5 Appuyez sur [OK] pour confirmer.
↳ Toutes les entrées sont supprimées.

Enregistrer une entrée d'appel dans le répertoire

- 1 Appuyez sur
- 2 Sélectionnez [LISTE APPELS].
- 3 Sélectionnez une entrée, puis appuyez sur [OPTION] pour confirmer.
- 4 Sélectionner [ENREGIST. NUMERO], puis appuyer sur [SELECT] pour confirmer.
- 5 Saisissez ou modifiez le nom, puis appuyez sur [OK] pour confirmer.
- 6 Saisissez ou modifiez le numéro, puis appuyez sur [ENREG.] pour confirmer.
↳ L'entrée est enregistrée.

9 Messages texte

Remarque

- Assurez-vous que vous bénéficiez des services d'affichage du nom de l'appelant et de messages texte avant d'utiliser ces fonctions.

Vous pouvez utiliser la fonction SMS (Short Messaging Service) pour envoyer des messages texte à un destinataire, à condition que ce destinataire bénéficie également des services d'affichage de l'appelant et de messages texte. Votre téléphone peut stocker jusqu'à 50 messages texte (40 messages dans la Boîte de réception et 10 messages dans la boîte Brouillons) répartis entre toutes les boîtes message. La longueur maximale de chaque message est de 160 caractères.

Rédiger et envoyer un nouveau message

- Appuyez sur **MENU**, puis sélectionnez **[SMS]**.
- Sélectionnez **[REDIGER SMS]**, puis appuyez sur **[SELECT]** pour confirmer.
- Saisissez le code PIN (si nécessaire), puis appuyez sur **[OK]** pour confirmer.
- Entrez le texte, puis appuyez sur **[OK]**.
- Saisissez le numéro de téléphone du destinataire, puis appuyez sur **[OK]** pour confirmer ; ou
- Appuyez sur **MENU** et sélectionnez **[REPERTOIRE]**.
- Sélectionnez un contact dans la liste du répertoire, puis appuyez sur **[SELECT]**.
- Appuyez sur **[OK]** pour passer à l'écran suivant.

- Appuyez sur **[ENVOYER]**, puis appuyez sur **[SELECT]** pour confirmer.
↳ **[SMS ENVOYE !]** s'affiche. Le message a été envoyé avec succès.

Conseil

- Pour plus d'informations sur la saisie de texte et de chiffres, reportez-vous à la section « Texte et chiffres ».

Remarque

- Si vous envoyez un message texte vers un téléphone mobile, le numéro de la boîte SMS peut rester vide.
- Si le message n'a pas été envoyé, **[ECHEC SMS!]** s'affiche et le message texte est enregistré dans la mémoire tampon de l'éditeur SMS.
- Lorsque vous rédigez un message texte, si vous n'appuyez sur aucune touche pendant 30 secondes, le combiné repasse en mode veille. Le message est enregistré dans la mémoire tampon de l'éditeur de messages.

Boîte de réception

Dans la boîte de réception, les messages sont triés par ordre alphabétique, le plus récent apparaissant en haut. La Boîte de réception peut stocker jusqu'à 40 messages. Vous entendez un bip à chaque fois que vous recevez un nouveau message. Le nombre de nouveaux messages reçus s'affiche. Le voyant lumineux clignote jusqu'à ce que le message ait été lu.

Remarque

- Vous ne pouvez pas recevoir de nouveaux messages si la boîte de réception est pleine. Supprimez d'anciens messages pour en recevoir de nouveaux.

Affichage des messages de la boîte de réception

- 1 Appuyez sur **MENU**.
- 2 Sélectionnez **[SMS] > [BOITE RECEPTION]**, puis appuyez sur **[SELECT]**.
- 3 Saisissez le code PIN (non nécessaire pour l'utilisateur par défaut), puis appuyez sur **[OK]** pour confirmer.
- 4 La liste des messages texte, avec le nom et le numéro de téléphone de l'expéditeur (s'ils correspondent à ce qui est enregistré dans le répertoire), s'affiche.
- 5 Appuyez sur **[VOIR]** pour afficher le contenu du message.
- 6 Une fois le contenu du message affiché, appuyez sur **MENU** pour accéder aux options suivantes :

[REPENDRE] Répondre à l'expéditeur du message.

[FAIRE SUIVRE] Transférer le message à un autre destinataire.

[ENREGIST. NUMERO] Enregistrer le numéro de l'expéditeur dans le répertoire.

[SUPPRIMER] Supprimer le message sélectionné.

[SUPPRIMER TOUT] Supprimer tous les messages dans **[BOITE RECEPTION]**.





Conseil

- Lorsque vous lisez un message, appuyez sur  pour afficher la page précédente/suivante. À la fin du message, la date et l'heure du message reçu, ainsi que le numéro de téléphone de l'expéditeur, s'affichent.



Remarque

- Si vous appuyez sur  lorsque vous lisez le message/les informations de l'expéditeur, la fonction message texte est annulée et le numéro de téléphone de l'expéditeur est composé.
- Appuyez sur  pour revenir à la liste des messages de la boîte de réception.

Répondre à un message de la boîte de réception en visualisant le message

- 1 Sélectionnez **[MENU] > [REPENDRE]**, puis appuyez sur **[SELECT]** pour commencer la saisie.
- 2 Appuyez sur **[OK]** une fois la saisie terminée.
- 3 Appuyez sur **[OK]** pour confirmer.
↳ Le message est envoyé.



Conseil

- Pour plus d'informations sur l'envoi de messages, reportez-vous à la section sur la rédaction et l'envoi d'un nouveau message. Pour plus d'informations sur l'enregistrement des messages, reportez-vous à la section sur l'enregistrement des messages dans la boîte Brouillons.

Transférer un message de la boîte de réception en visualisant le message

Sélectionnez **[MENU] > [FAIRE SUIVRE]**, puis appuyez sur **[SELECT]** pour confirmer.

Enregistrer le numéro de l'expéditeur dans le répertoire en visualisant le message

- 1 Sélectionnez **[MENU] > [ENREGIST. NUMERO]**, puis appuyez sur **[SELECT]** pour confirmer.
- 2 Saisissez le nom, puis appuyez sur **[OK]** pour accéder au numéro.
- 3 Appuyez sur **[ENREG.]** pour confirmer.

Supprimer un message de la boîte de réception en visualisant le message

- 1 Sélectionnez **[MENU] > [SUPPRIMER]**, puis appuyez sur **[OK]** pour confirmer.

Supprimer tous les messages de la boîte de réception en visualisant le message

- 1 Sélectionnez **[MENU]** > **[SUPPRIMER TOUT]**, puis appuyez sur **[OK]** pour confirmer.

Boîte Brouillons

Les messages texte enregistrés en tant que brouillons sont automatiquement stockés dans la boîte Brouillons. La boîte Brouillons peut stocker jusqu'à 10 messages.

Enregistrer un message dans la boîte Brouillons

- 1 Appuyez sur **[MENU]** > **[SMS]** > **[REDIGER SMS]**, puis sur **[SELECT]** pour confirmer.
- 2 Rédigez votre message, puis appuyez sur **[OK]** pour confirmer.
- 3 Entrez le numéro de téléphone du destinataire et appuyez sur **[OK]** pour confirmer, ou sélectionnez un numéro enregistré dans le répertoire.
- 4 Sélectionnez **[ENREG. BROUILLON]**, puis appuyez sur **[SELECT]** pour confirmer.

Afficher les brouillons

- 1 Appuyez sur **MENU**.
- 2 Sélectionnez **[SMS]** > **[BROUILLONS]**.
- 3 Saisissez le code PIN (non nécessaire pour l'utilisateur par défaut), puis appuyez sur **[OK]** pour confirmer.
↳ La liste des messages texte s'affiche.
- 4 Sélectionnez un message, puis appuyez sur **[VOIR]**.

- 5 Une fois le contenu du message affiché, appuyez sur **MENU** pour accéder aux options suivantes :

[ENVOYER]	Envoyer le brouillon.
[MODIFIER]	Transférer le message à un autre destinataire.
[SUPPRIMER]	Supprimer le message sélectionné.
[SUPPRIMER TOUT]	Supprimer tous les messages dans [BOITE RECEPTION] .

Envoyer un message depuis la boîte Brouillons en visualisant le message

- 1 Sélectionnez **[MENU]** > **[ENVOYER]**.
- 2 Modifiez le numéro, puis appuyez sur **[OK]** pour confirmer.
- 3 Appuyez sur **[ENVOYER]**, puis appuyez sur **[SELECT]** pour confirmer.
↳ **[SMS ENVOYE !]** s'affiche. Le message a été envoyé avec succès.



Conseil

- Pour plus d'informations sur l'envoi de messages, reportez-vous à la section sur la rédaction et l'envoi d'un nouveau message. Pour plus d'informations sur l'enregistrement des messages, reportez-vous à la section sur l'enregistrement des messages dans la boîte Brouillons.

Supprimer un brouillon en visualisant le message

Sélectionnez **[MENU]** > **[SUPPRIMER]**, puis appuyez sur **[OK]** pour confirmer.

Supprimer tous les brouillons en visualisant le message

Sélectionnez **[MENU]** > **[SUPPRIMER TOUT]**, puis appuyez sur **[OK]** pour confirmer.

Modifier un brouillon en visualisant le message

- 1 Sélectionnez **[MENU]** > **[MODIFIER]**.
- 2 Modifiez le message, puis appuyez sur **[OK]** pour confirmer.
- 3 Modifiez le numéro, puis appuyez sur **[OK]** pour confirmer.



Conseil

- Pour plus d'informations sur l'envoi de messages, reportez-vous à la section sur la rédaction et l'envoi d'un nouveau message. Pour plus d'informations sur l'enregistrement des messages, reportez-vous à la section sur l'enregistrement des messages dans la boîte Brouillons.

Paramètres des messages

Vous pouvez envoyer et recevoir des messages à partir de 3 centres de services différents.

Chaque centre de service a 2 numéros :

- Numéro entrant
- Numéro sortant

La longueur maximale d'un numéro entrant/sortant est de 22 chiffres.

Les numéros entrants et sortants de votre téléphone sont déjà paramétrés pour le réseau de votre pays. Ne modifiez pas ces paramètres. Pour plus d'informations, contactez votre fournisseur de services local.

Réception des messages

Votre téléphone peut recevoir des messages d'un autre téléphone si vous avez souscrit les services d'affichage de l'appelant et de message texte auprès de votre fournisseur de services. Par défaut, **[RECEPTION SMS]** est réglée sur **[ACTIVE]** afin que vous puissiez recevoir des messages texte.

Activer/désactiver la réception des messages

- 1 Appuyez sur **MENU**.
- 2 Sélectionnez **[SMS]** > **[REGLAGES]** > **[RECEPTION SMS]** > **[ACTIVE]/[DESACT]**, puis appuyez sur **[SELECT]** pour confirmer.

Centre de messages par défaut

- 1 Appuyez sur **MENU**.
- 2 Sélectionnez **[SMS]** > **[REGLAGES]** > **[CENTRE PR DEFAUT]**, puis appuyez sur **[SELECT]**.
- 3 Sélectionnez **[CENTRE SMS 1]/[CENTRE SMS 2]/[CENTRE SMS 3]**, puis appuyez sur **[SELECT]**.
↳ Une tonalité de validation est émise.

Réglage du numéro entrant/sortant

- 1 Appuyez sur **MENU**.
- 2 Sélectionnez **[SMS]** > **[REGLAGES]** > **[CENTRE SMS]**, puis appuyez sur **[SELECT]**.
- 3 Sélectionnez **[CENTRE SMS 1]/[CENTRE SMS 2]/[CENTRE SMS 3]**, puis appuyez sur **[SELECT]**.
- 4 Sélectionnez **[NUMERO EMISSION]/[NUMERO RECEPTION]**.
- 5 Entrez le numéro, puis appuyez sur **[OK]** pour confirmer.
↳ Une tonalité de validation est émise.



Remarque

- La longueur maximale d'un numéro entrant/sortant est de 22 chiffres.

10 Liste de rappel

La liste de rappel conserve l'historique des appels composés. Elle indique le nom et/ou le numéro des contacts que vous avez appelés. Ce téléphone peut conserver 10 entrées de rappel.

Afficher la liste de rappel

- 1 Appuyez sur **REDIAL** pour afficher la liste des appels composés.
- 2 Sélectionnez une entrée, puis appuyez sur **[SELECT]**.

Recomposer un numéro

- 1 Appuyez sur **REDIAL**.
- 2 Sélectionnez une entrée, puis appuyez sur .
↳ L'appel est effectué.

Enregistrer une entrée de rappel dans le répertoire

- 1 Appuyez sur **REDIAL** pour afficher la liste des appels composés.
- 2 Sélectionnez une entrée, appuyez sur **[SELECT]**, puis sur **[OPTION]**.
- 3 Sélectionnez **[ENREGIST. NUMERO]**, puis appuyez sur **[SELECT]** pour confirmer.
- 4 Saisissez ou modifiez le nom, puis appuyez sur **[OK]** pour confirmer.
- 5 Saisissez ou modifiez le numéro, puis appuyez sur **[ENREG.]** pour confirmer.
↳ L'entrée est enregistrée.

Supprimer une entrée de rappel

- 1 Appuyez sur **REDIAL** pour afficher la liste des appels composés.
- 2 Sélectionnez une entrée, appuyez sur **[SELECT]**, puis sur **[OPTION]**.
- 3 Sélectionnez **[SUPPRIMER]**, puis appuyez sur **[SELECT]**.
↳ L'entrée est supprimée.

Supprimer toutes les entrées de rappel

- 1 Appuyez sur **REDIAL** pour afficher la liste des appels composés.
- 2 Appuyez sur **[SELECT]** puis sur **[OPTION]** pour accéder au menu d'options.
- 3 Sélectionner **[SUPPRIMER TOUT]**, puis appuyer sur **[SELECT]** pour confirmer.
- 4 Le combiné affiche une demande de confirmation.
- 5 Appuyez sur **[OK]** pour confirmer.
↳ Toutes les entrées sont supprimées.

11 Réglages personnalisés

Vous pouvez personnaliser votre téléphone.

Personnaliser l'affichage

Nom du combiné

Le nom du combiné peut contenir 14 caractères. Il s'affiche sur l'écran du combiné en mode veille.

- 1 Appuyez sur **MENU**.
- 2 Sélectionnez **[REGLAGES PERSO.] > [NOM DU COMBINE]**, puis appuyez sur **[SELECT]** pour confirmer.
- 3 Saisissez ou modifiez le nom. Pour effacer un caractère, appuyez sur **[SUPPR.]**.
- 4 Appuyez sur **[OK]** pour confirmer.
↳ Le réglage est enregistré.

Langue d'affichage



Remarque

- Cette fonction n'est disponible que sur les modèles multilingues.
- Les langues proposées varient selon le pays.

- 1 Appuyez sur **MENU**.
- 2 Sélectionnez **[REGLAGES PERSO.] > [LANGUE]**, puis appuyez sur **[SELECT]** pour confirmer.
- 3 Sélectionnez une langue, puis appuyez sur **[SELECT]** pour confirmer.
↳ Le réglage est enregistré.

Personnaliser les sons

Volume de la sonnerie du combiné

Vous pouvez régler le volume sur 5 niveaux différents, **[PROGRESSIF]** ou **[DESACT]**.

- 1 Appuyez sur **MENU**.
- 2 Sélectionnez **[REGLAGES PERSO.] > [MELODIES COMBINE] > [VOLUME SONNERIE]**, puis appuyez sur **[SELECT]** pour confirmer.
- 3 Sélectionnez un niveau de volume, puis appuyez sur **[SELECT]** pour confirmer.
↳ Le réglage est enregistré.



Conseil

- Pour couper la sonnerie, enfoncez quelques instants la touche **#** en mode veille. L'écran affiche alors l'icône

Sonnerie du combiné

Vous pouvez choisir parmi 15 sonneries.

- 1 Appuyez sur **MENU**.
- 2 Sélectionnez **[REGLAGES PERSO.] > [MELODIES COMBINE] > [SONNERIES]**, puis appuyez sur **[SELECT]** pour confirmer.
- 3 Sélectionnez une sonnerie, puis appuyez sur **[SELECT]** pour confirmer.
↳ Le réglage est enregistré.

Tonalité des touches

La tonalité des touches est le son émis lorsque vous appuyez sur les touches du combiné.

- 1 Appuyez sur **MENU**.
- 2 Sélectionnez **[REGLAGES PERSO.] > [MELODIES COMBINE] > [BIP TOUCHES]**, puis appuyez sur **[SELECT]** pour confirmer.
- 3 Sélectionnez **[ACTIVE]/[DESACT]**, puis appuyez sur **[SELECT]** pour confirmer.
 - ↳ Le réglage est enregistré.

Qualité audio

Le mode XHD (Extreme High Definition) est une fonction exclusive permettant de transmettre des signaux haute fidélité au combiné. Les conversations téléphoniques se rapprochent alors en qualité sonore d'une conversation face à face.

En mode veille :

- 1 Appuyez sur **MENU**.
- 2 Sélectionnez **[REGLAGES AVANCES] > [SON XHD]**, puis appuyez sur **[SELECT]** pour confirmer.
- 3 Sélectionnez **[XHD ACTIVE]/[XHD DESACTIVE]**, puis appuyez sur **[SELECT]** pour confirmer.
 - ↳ Le réglage est enregistré.

En cours d'appel :

- 1 Appuyez sur **[OPTION]** pour accéder au menu d'options.
- 2 Changez le réglage XHD.
- 3 Appuyez sur **[SELECT]** pour confirmer.
 - ↳ Le réglage est enregistré.

Régler le fond d'écran

- 1 Appuyez sur **MENU**.
- 2 Sélectionnez **[REGLAGES PERSO.] > [FOND D'ECRAN]**, puis appuyez sur **[SELECT]** pour confirmer.
- 3 Appuyez sur **▲ / ▼** pour sélectionner un fond d'écran, puis sur **[SELECT]** pour confirmer.
 - ↳ Une tonalité de validation est émise et le fond d'écran sélectionné s'affiche.

Régler la couleur du thème

- 1 Appuyez sur **MENU**.
- 2 Sélectionnez **[REGLAGES PERSO.] > [THEME COULEUR]**, puis appuyez sur **[SELECT]** pour confirmer.
- 3 Sélectionnez une couleur de thème, puis appuyez sur **[SELECT]** pour confirmer.
 - ↳ La couleur du thème sélectionnée est réglée et une tonalité de validation est émise.

Régler le niveau de contraste

Vous pouvez choisir parmi 5 options de niveau de contraste :

- 1 Appuyez sur **MENU**.
- 2 Sélectionnez **[REGLAGES PERSO.] > [CONTRASTE]**, puis appuyez sur **[SELECT]** pour confirmer.
- 3 Sélectionnez un niveau de contraste, puis appuyez sur **[SELECT]** pour confirmer.
 - ↳ Le niveau de contraste sélectionné est réglé et une tonalité de validation est émise.

Régler le temps de rétroéclairage

- 1 Appuyez sur **MENU**.
- 2 Sélectionnez **[REGLAGES PERSO.] > [DUREE ECLAIRAGE]**, puis appuyez sur **[SELECT]** pour confirmer.
- 3 Sélectionnez **[20 SECONDES]/[40 SECONDES]/[60 SECONDES]**, puis appuyez sur **[SELECT]** pour confirmer.
 - ↳ Le temps de rétroéclairage est réglé et une tonalité de validation est émise.



Remarque

- Le rétroéclairage s'active à chaque appel entrant et chaque nouveau message reçu. Le temps de rétroéclairage par défaut est **[20 SECONDES]**.

12 Fonctions de gestion des appels

Le téléphone offre différentes fonctions de gestion des appels.

Raccroch. auto

Pour terminer un appel, il suffit de placer le combiné sur la station de base ou sur la station d'accueil.

Activation/désactivation du raccrochage automatique

- 1 Appuyez sur **MENU**.
- 2 Sélectionnez **[REGLAGES PERSO.] > [RACCROCH. AUTO]**, puis appuyez sur **[SELECT]** pour confirmer.
- 3 Sélectionnez **[ACTIVE]/[DESACT]**, puis appuyez sur **[SELECT]** pour confirmer.
↳ Le réglage est enregistré.



Remarque

- Lorsque le raccrochage automatique est désactivé, le haut-parleur est automatiquement activé.

Conférence automatique

Pour rejoindre un appel externe avec un autre combiné, appuyez sur .

Activation/désactivation de la conférence automatique

- 1 Appuyez sur **MENU**.
- 2 Sélectionnez **[REGLAGES AVANCES] > [CONFERENCE]**, puis appuyez sur **[SELECT]** pour confirmer.
- 3 Sélectionnez **[ACTIVE]/[DESACT]**, puis appuyez sur **[SELECT]** pour confirmer.
↳ Le réglage est enregistré.

Mode de numérotation



Remarque

- Cette fonction est uniquement disponible sur les modèles qui offrent les deux modes de numérotation : fréquence vocale et décimale.

Le mode de numérotation correspond au type de signal téléphonique utilisé dans votre pays. Ce téléphone reconnaît aussi bien la numérotation à fréquence vocale (DTMF) que la numérotation à fréquence décimale (cadran). Consultez votre opérateur pour plus d'informations.

Réglage du mode de numérotation

- 1 Appuyez sur **MENU**.
- 2 Sélectionnez **[REGLAGES AVANCES] > [MODE NUMEROTAT.]**, puis appuyez sur **[SELECT]** pour confirmer.
- 3 Sélectionnez un mode de numérotation, puis appuyez sur **[SELECT]** pour confirmer.
↳ Le réglage est enregistré.

Remarque

- Si votre téléphone est en mode de numérotation décimale, enfoncez quelques instants la touche ***** pendant un appel pour passer momentanément en mode fréquences vocales. L'écran affiche la lettre « d ». Les chiffres composés pendant cet appel seront envoyés comme signaux à fréquence vocale.

Sélectionner la durée de rappel

La durée flash doit être correctement réglée pour que vous puissiez prendre un deuxième appel. Une durée de rappel par défaut est normalement prédéfinie sur le téléphone. Vous pouvez choisir parmi trois options : **[COURT]**, **[MOYEN]** et **[LONG]**. Le nombre d'options disponibles varie selon le pays. Pour plus d'informations, consultez votre opérateur.

Réglage de la durée de rappel

- 1 Appuyez sur **MENU**.
- 2 Sélectionnez **[REGLAGES AVANCES] > [DUREE FLASH]**, puis appuyez sur **[SELECT]** pour confirmer.
- 3 Sélectionnez une option, puis appuyez sur **[SELECT]** pour confirmer.
↳ Le réglage est enregistré.

Préfixe auto

Cette fonction permet de vérifier et de formater le numéro composé avant que l'appel ne soit envoyé. Le préfixe peut remplacer le numéro à détecter défini dans le menu. Par exemple, supposons que vous définissiez 604 comme numéro à détecter et 1250 comme préfixe. Si vous composez un numéro du type 6043338888, le téléphone le convertit en 12503338888 avant d'envoyer l'appel.

Remarque

- Le numéro à détecter peut comporter un maximum de 5 chiffres. Le préfixe automatique peut comporter un maximum de 10 chiffres.

Réglage du préfixe automatique

- 1 Appuyez sur **MENU**.
- 2 Sélectionnez **[REGLAGES AVANCES] > [PREFIXE AUTO]**, puis appuyez sur **[SELECT]** pour confirmer.
- 3 Entrez le numéro à détecter, puis appuyez sur **[OK]** pour confirmer.
- 4 Entrez le préfixe, puis appuyez sur **[OK]** pour confirmer.
↳ Le réglage est enregistré.

Remarque

- Pour insérer une pause, enfoncez quelques instants la touche **#**.

Remarque

- Si le préfixe automatique est activé alors qu'aucun numéro à détecter n'est défini, le préfixe sera ajouté pour tous les appels sortants.

Remarque

- Cette fonction n'est pas disponible si le numéro composé commence par ***** et **#**.

1ere sonnerie

Si vous avez souscrit au service d'affichage du nom de l'appelant auprès de votre opérateur, le téléphone peut supprimer la première sonnerie avant l'affichage de l'identité. Après réinitialisation, le téléphone peut automatiquement détecter si le service d'affichage du nom de l'appelant est activé et supprimer la première sonnerie par la suite. Vous pouvez modifier ce réglage selon votre préférence. Cette option n'est disponible que sur les modèles compatibles avec la fonction première sonnerie.

Activation/désactivation de la première sonnerie

- 1 Appuyez sur **MENU**.
- 2 Sélectionnez **[REGLAGES AVANCES] > [1ERE SONNERIE]**, puis appuyez sur **[SELECT]** pour confirmer.
- 3 Sélectionnez **[ACTIVE]/[DESACT]**, puis appuyez sur **[OK]** pour confirmer.
 - ↳ Le réglage est enregistré.



Remarque

- Pour réinitialiser l'option première sonnerie, utilisez le menu de réinitialisation.

Mode ÉCO

Le mode **ECO** réduit la puissance de transmission du combiné et de la station de base.

- 1 Appuyez sur **MENU**.
- 2 Sélectionnez **[REGLAGES AVANCES] > [ECO]**, puis appuyez sur **[SELECT]** pour confirmer.
- 3 Sélectionnez **[ACTIVE]/[DESACT]**, puis appuyez sur **[SELECT]** pour confirmer.
 - ↳ Le réglage est enregistré.
 - ↳ **ECO** s'affiche au lieu de **Y** en mode veille.



Remarque

- Lorsque le mode **ECO** est activé, la portée de connexion entre le combiné et la station de base peut être réduite.

13 Services réseau

Les services réseau diffèrent d'un pays et d'un réseau à l'autre. Contactez votre fournisseur de services pour obtenir de plus amples informations.



Remarque

- Afin d'assurer le fonctionnement des services réseau, vérifiez que les codes d'activation et/ou de désactivation saisis sont corrects.

Transfert d'appel

Vous pouvez transférer vos appels vers un autre numéro de téléphone. Vous pouvez choisir parmi trois options :

- **[TRANSFERT APPEL]** : permet de transférer tous les appels entrants vers un autre numéro.
- **[TRSF. APP. OCC.]** : permet de transférer les appels lorsque la ligne est occupée.
- **[TRS.APP. SS REP.]** : permet de transférer les appels lorsqu'aucun correspondant ne décroche.

Activation du transfert d'appel

- 1 Appuyez sur **MENU**.
- 2 Sélectionner **[SERVICES RESEAU]**, puis appuyer sur **[SELECT]** pour confirmer.
- 3 Sélectionnez une option **[TRANSFERT APPEL]**, puis appuyez sur **[SELECT]** pour confirmer.
- 4 Sélectionner **[ACTIVER]**, puis appuyer sur **[SELECT]** pour confirmer.
- 5 Saisissez le numéro vers lequel vos appels seront transférés, puis appuyez sur **[OK]** pour confirmer.
↳ Le réglage est enregistré.

Désactivation du transfert d'appel

- 1 Appuyez sur **MENU**.
- 2 Sélectionner **[SERVICES RESEAU]**, puis appuyer sur **[SELECT]** pour confirmer.
- 3 Sélectionnez une option **[TRANSFERT APPEL]**, puis appuyez sur **[SELECT]** pour confirmer.
- 4 Sélectionner **[DESACTIVER]**, puis appuyer sur **[SELECT]** pour confirmer.
↳ Le réglage est enregistré.

Modification du code d'activation / de désactivation

Vous pouvez modifier le préfixe et le suffixe des codes de transfert d'appel.

- 1 Appuyez sur **MENU**.
- 2 Sélectionner **[SERVICES RESEAU]**, puis appuyer sur **[SELECT]** pour confirmer.
- 3 Sélectionnez une option **[TRANSFERT APPEL]**, puis appuyez sur **[SELECT]** pour confirmer.
- 4 Sélectionnez **[CHANGER CODE]**, puis appuyez sur **[SELECT]**.
- 5 Vous pouvez ensuite :
 - Sélectionner **[ACTIVATION]** > **[PREFIXE]** / **[SUFFIXE]**, puis appuyer sur **[SELECT]** pour confirmer ; ou
 - Sélectionner **[DESACTIVATION]**, puis appuyer sur **[SELECT]** pour confirmer.
- 1 Saisissez ou modifiez le code, puis appuyez sur **[OK]** pour confirmer.
↳ Le réglage est enregistré.

Dernier appel

Vous pouvez consulter votre dernier appel en absence.

Appel vers le centre de service des derniers appels

- 1 Appuyez sur **MENU**.
- 2 Sélectionnez **[SERVICES RESEAU] > [RAPPEL] > [APPELER]**, puis appuyez sur **[SELECT]** pour confirmer.
 - ↳ Votre appel est transmis au centre de service.

Modification du numéro du centre de service des derniers appels

- 1 Appuyez sur **MENU**.
- 2 Sélectionnez **[SERVICES RESEAU] > [RAPPEL] > [REGLAGES]**, puis appuyez sur **[SELECT]** pour confirmer.
- 3 Saisissez ou modifiez le numéro, puis appuyez sur **[OK]** pour confirmer.
 - ↳ Le réglage est enregistré.

Service de rappel

Grâce au service de rappel, vous êtes averti dès que le correspondant que vous avez essayé d'appeler est joignable. Après avoir activé ce service via le fournisseur de services, vous pouvez décider de l'annuler en accédant au menu.

Annulation du service de rappel

- 1 Appuyez sur **MENU**.
- 2 Sélectionnez **[SERVICES RESEAU] > [ANNULER RAPPEL] > [APPELER]**, puis appuyez sur **[SELECT]** pour confirmer.
 - ↳ Un appel est transmis au centre de service pour annuler l'option de rappel.

Modification du numéro du service d'annulation de rappel

- 1 Appuyez sur **MENU**.
- 2 Sélectionnez **[SERVICES RESEAU] > [ANNULER RAPPEL] > [REGLAGES]**, puis appuyez sur **[SELECT]** pour confirmer.
- 3 Saisissez ou modifiez le numéro, puis appuyez sur **[OK]** pour confirmer.
 - ↳ Le réglage est enregistré.

ID masquée

Vous pouvez choisir de ne pas divulguer votre identité à votre correspondant.

Activation de l'ID masquée

- 1 Appuyez sur **MENU**.
- 2 Sélectionnez **[SERVICES RESEAU] > [MASQUER ID] > [ACTIVER]**, puis appuyez sur **[SELECT]** pour confirmer.
 - ↳ Lorsque vous appelez votre contact, votre identité est masquée.

Modification du code d'ID masquée

- 1 Appuyez sur **MENU**.
- 2 Sélectionnez **[SERVICES RESEAU] > [MASQUER ID] > [REGLAGES]**, puis appuyez sur **[SELECT]** pour confirmer.
- 3 Saisissez ou modifiez le numéro, puis appuyez sur **[OK]** pour confirmer.
 - ↳ Le réglage est enregistré.

14 Fonctions supplémentaires

Les fonctions supplémentaires du téléphone vous aident à rester organisé en déplacement.

Réveil

Votre téléphone est équipé d'un réveil intégré. Procédez comme suit pour régler le réveil.

Réglage du réveil

- 1 Appuyez sur **MENU**.
- 2 Sélectionnez **[HORLOGE & REVEIL] > [REVEIL]**, puis appuyez sur **[SELECT]** pour confirmer.
- 3 Sélectionnez **[UNE FOIS]** ou **[TOUS LES JOURS]**, puis appuyez sur **[SELECT]** pour confirmer.
- 4 Entrez l'heure de réveil.
- 5 Appuyez sur **[OK]** pour confirmer.
↳ Le réveil est maintenant réglé et l'écran affiche l'icône .

Arrêt du réveil

Lorsque le réveil sonne

- 1 Appuyez sur n'importe quelle touche pour arrêter la sonnerie.

Avant le déclenchement du réveil

- 1 Appuyez sur **MENU**.
- 2 Sélectionnez **[HORLOGE & REVEIL] > [REVEIL]**, puis appuyez sur **[SELECT]** pour confirmer.
- 3 Sélectionner **[DESACT]**, puis appuyer sur **[SELECT]** pour confirmer.
↳ Le réglage est enregistré.

Réglage de la mélodie du réveil

- 1 Appuyez sur **MENU**.
- 2 Sélectionnez **[HORLOGE & REVEIL] > [MELODIE REVEIL]**, puis appuyez sur **[SELECT]** pour confirmer.
- 3 Sélectionnez une nouvelle mélodie, puis appuyez sur **[SELECT]** pour confirmer.
↳ Le réglage est enregistré.

Remarque

- Le volume de sonnerie du réveil est celui de la sonnerie du téléphone. Lorsque la sonnerie du téléphone est coupée, le volume du réveil est au niveau 1.

Heure auto

Remarque

- Ce service dépend du réseau utilisé.

Remarque

- Vérifiez que vous bénéficiez du service d'affichage du nom de l'appelant avant d'installer cette fonction.

Il permet de synchroniser automatiquement la date et l'heure du téléphone avec le réseau téléphonique public commuté (RTPC). Pour que la date puisse être synchronisée, vous devez d'abord régler l'année.

- 1 Appuyez sur **MENU**.
- 2 Sélectionnez **[HORLOGE & REVEIL] > [HEURE AUTO]**, puis appuyez sur **[SELECT]** pour confirmer.
- 3 Sélectionnez **[ACTIVE]/[DESACT]**. Appuyez sur **[SELECT]**.
↳ Le réglage est enregistré..

Verrouillage du clavier

Vous pouvez verrouiller le clavier pour éviter d'appuyer accidentellement sur une touche.

Verrouillage du clavier

- 1 En mode veille, enfoncez quelques instants la touche .
↳ Le clavier est verrouillé.





Remarque

- Lorsque le clavier est verrouillé, vous ne pouvez passer d'appels. Vous pouvez cependant répondre aux appels entrants. Le clavier est automatiquement déverrouillé pendant l'appel, puis à nouveau verrouillé une fois l'appel terminé.

Déverrouillage du clavier

- 1 Maintenez la touche  enfoncée.
↳ Le clavier est déverrouillé.

Localiser un combiné

- 1 Appuyez sur le bouton  de la station de base.
↳ Tous les combinés reliés à cette station de base se mettent à sonner.
- 2 Appuyez de nouveau sur le bouton  de la station de base pour arrêter la sonnerie.
↳ Tous les combinés arrêtent de sonner ;
ou
- 3 Appuyez sur n'importe quelle touche d'un combiné pour arrêter sa sonnerie.

15 Réglages avancés

Souscrire les combinés

Vous pouvez souscrire des combinés supplémentaires sur la station de base. La station de base peut souscrire un maximum de 5 combinés.

Enregistrement automatique

- 1 Placez le combiné non enregistré sur la station de base.
 - ↳ Le combiné détecte la station de base et commence automatiquement la souscription.
 - ↳ Le processus d'enregistrement prend mois de 2 minutes. La station de base attribue automatiquement un numéro au combiné.

Enregistrement manuel

Si la souscription automatique échoue, vous pouvez souscrire manuellement le combiné sur la station de base.

- 1 Appuyez sur la touche **MENU** du combiné.
- 2 Sélectionnez **[REGLAGES AVANCES] > [SOUSCRIRE]**, puis appuyez sur **[SELECT]** pour confirmer.
- 3 Appuyez sur le bouton **•••** de la station de base pendant 5 secondes jusqu'au bip de confirmation.
- 4 Saisissez le code PIN système. Appuyez sur **[SUPPR.]** pour corriger.

- 5 Appuyez sur **[OK]** pour confirmer le code PIN.
 - ↳ Le processus d'enregistrement prend mois de 2 minutes. La station de base attribue automatiquement un numéro au combiné.

Remarque

- Si le code PIN est incorrect ou si aucune station de base n'est détectée au bout d'un certain temps, le combiné affiche une notification. Si l'enregistrement échoue, répétez la procédure ci-dessus.

Remarque

- Le code PIN par défaut est 0000. Vous ne pouvez le changer.

Désouscrire les combinés

- 1 Lorsque deux combinés partagent la même station de base, vous pouvez désinscrire un combiné à partir d'un autre combiné.
- 2 Appuyez sur **MENU**.
- 3 Sélectionnez **[REGLAGES AVANCES] > [DESOUSCRIRE]**, puis appuyez sur **[SELECT]** pour confirmer.
- 4 Saisissez le code PIN système. (Le code PIN par défaut est 0000.) Appuyez sur **[SUPPR.]** pour supprimer le numéro.
- 5 Sélectionnez le combiné à désouscrire.
- 6 Appuyez sur **[SELECT]** pour confirmer.
 - ↳ Le combiné est maintenant désouscrit.

Conseil

- Le numéro du combiné est affiché à côté du nom de combiné en mode veille.

Restaurer les paramètres par défaut

Vous pouvez rétablir les réglages d'usine du téléphone.

- 1 Appuyez sur **MENU**.
- 2 Sélectionnez **[REGLAGES AVANCES] > [REINITIALIS.]**, puis appuyez sur **[SELECT]** pour confirmer.
 - ↳ Le combiné affiche une demande de confirmation.
- 3 Appuyez sur **[OK]** pour confirmer.
 - ↳ Tous les réglages sont réinitialisés.
 - ↳ L'écran de bienvenue s'affiche.



Conseil

- Pour plus d'informations, reportez-vous à la section « Réglages par défaut ».

16 Répondeur intégré

Votre téléphone est équipé d'un répondeur intégré capable d'enregistrer les appels manqués lorsqu'il est activé. Par défaut, le répondeur est réglé sur le mode **[REPONDEUR ENREG.]**.

Vous pouvez également accéder à distance au répondeur et changer les réglages par le biais du menu de répondeur sur le combiné.

Le voyant de la station de base s'allume lorsque le répondeur est activé.

Activer/désactiver le répondeur

Le répondeur peut être activé/désactivé à partir de la station de base ou à partir du combiné.

À partir du combiné

- 1 Appuyez sur **MENU**.
- 2 Sélectionnez **[REPONDEUR] > [REP. ACT/DESACT.]**, puis appuyez sur **[SELECT]** pour confirmer.
- 3 Sélectionnez **[ACTIVE]/[DESACT.]**, puis appuyez sur **[SELECT]** pour confirmer.
↳ Le réglage est enregistré.

À partir de la station de base

- 1 Appuyez sur $\frac{\text{ON}}{\text{OFF}}$ pour activer ou désactiver le répondeur en mode veille.



Remarque

- Lorsque le répondeur est activé, il répond aux appels entrants après un certain nombre de sonneries, selon le réglage « Nbre sonneries ».

Régler la langue du répondeur



Remarque

- Cette fonction n'est disponible que sur les modèles multilingues.

La langue du répondeur est la langue des annonces diffusées.

- 1 Appuyez sur **MENU**.
- 2 Sélectionnez **[REPONDEUR] > [REGLAGES] > [LANGUE REPEND.]**, puis appuyez sur **[SELECT]** pour confirmer.
- 3 Sélectionnez une langue, puis appuyez sur **[SELECT]** pour confirmer.
↳ Le réglage est enregistré.

Régler le mode de réponse

Le répondeur peut accepter ou non les messages des appelants, au choix. Sélectionnez **[REPONDEUR ENREG.]** si vous souhaitez que les appelants laissent des messages. Sélectionnez **[REPONDEUR SIMPLE]** si vous ne souhaitez pas que les appelants laissent de messages.

- 1 Appuyez sur **MENU**.
- 2 Sélectionnez **[REPONDEUR] > [MODE REPONDEUR]**, puis appuyez sur **[SELECT]** pour confirmer.
- 3 Sélectionnez un mode de réponse, puis appuyez sur **[SELECT]** pour confirmer.
↳ Le réglage est enregistré.



Remarque

- Lorsque la mémoire est pleine, le répondeur passe automatiquement en mode **[REPONDEUR SIMPLE]**.

Messages sortants

L'annonce est le message que votre correspondant entend lorsqu'un appel tombe sur le répondeur. Deux annonces sont préenregistrées sur le répondeur : l'une pour le mode [REPONDEUR ENREG.], l'autre pour le mode [REPONDEUR SIMPLE].

Enregistrement d'une annonce

La longueur maximale de l'annonce est de 3 minutes. Toute nouvelle annonce enregistrée remplace automatiquement l'annonce précédente.

- 1 Appuyez sur **MENU**.
- 2 Sélectionnez [REPONDEUR] > [ENREG. ANNONCE], puis appuyez sur [SELECT] pour confirmer.
- 3 Sélectionnez [REPONDEUR ENREG.] ou [REPONDEUR SIMPLE], puis appuyez sur [SELECT] pour confirmer.
- 4 Sélectionner [ENREG. ANNONCE], puis appuyer sur [SELECT] pour confirmer.
- 5 L'enregistrement commence après le bip.
- 6 Appuyez sur [OK] pour arrêter l'enregistrement, qui sinon s'arrête automatiquement au bout de 3 minutes.
 - ↳ Vous pouvez écouter l'annonce que vous venez d'enregistrer.



Remarque

- Pour rétablir l'annonce préenregistrée, supprimez votre annonce actuelle.

Écoute de l'annonce actuelle

- 1 Appuyez sur **MENU**.
- 2 Sélectionnez [REPONDEUR] > [ENREG. ANNONCE], puis appuyez sur [SELECT] pour confirmer.
- 3 Sélectionnez [REPONDEUR ENREG.] ou [REPONDEUR SIMPLE]. Appuyez sur [SELECT] pour confirmer.
- 4 Sélectionner [ECOUTER], puis appuyer sur [SELECT] pour confirmer.
 - ↳ Vous pouvez écouter l'annonce actuelle.

Suppression d'une annonce

- 1 Appuyez sur **MENU**.
- 2 Sélectionnez [REPONDEUR] > [ENREG. ANNONCE], puis appuyez sur [SELECT] pour confirmer.
- 3 Sélectionnez [REPONDEUR ENREG.] ou [REPONDEUR SIMPLE], puis appuyez sur [SELECT] pour confirmer.
- 4 Sélectionner [SUPPRIMER], puis appuyer sur [SELECT] pour confirmer.
- 5 L'annonce préenregistrée est rétablie.



Remarque

- Les annonces préenregistrées ne peuvent être supprimées.

Messages entrants

Les messages déposés sont limités à 3 minutes chacun. Lorsque vous recevez de nouveaux messages, l'indicateur de nouveaux messages clignote sur le répondeur et le combiné affiche une notification.

Remarque

- Si vous décrochez le téléphone pendant qu'un correspondant enregistre son message, l'enregistrement s'arrête et vous pouvez communiquer directement avec l'appelant.

Remarque

- Lorsque la mémoire est pleine, le répondeur passe automatiquement en mode **[REPONDEUR SIMPLE]**. Pour recevoir de nouveaux messages, vous devrez alors effacer des messages plus anciens.

Écoute de messages déposés

Vous pouvez écouter les messages entrants dans l'ordre de leur enregistrement.

À partir de la station de base

- Pour lancer/arrêter l'écoute, appuyez sur **▶■**.
- Pour régler le volume, appuyez sur **+/-**.
- Retour rapide :
 - Lors de l'écoute des messages, appuyez sur **◀◀** pour écouter le message depuis le début.
 - Pendant la première seconde du message en cours, appuyez sur **◀◀** pour écouter le message précédent.
- Avance rapide : appuyez sur **▶▶** pour passer au message suivant.
- Effacer le message en cours de lecture : appuyez sur **X**.

Remarque

- Les messages sont définitivement effacés.

À partir du combiné

- 1 Appuyez sur **MENU**.
 - 2 Sélectionnez **[REPONDEUR] > [ÉCOUTER]**, puis appuyez sur **[SELECT]** pour confirmer.
 - ↳ Vous pouvez écouter les nouveaux messages. S'il n'y a pas de nouveau message, vous pouvez uniquement écouter les anciens messages.
- Appuyez sur **[RETOUR]** pour arrêter l'écoute.
 - Appuyez sur **☞** pour accéder au menu d'options.
 - Appuyez sur **▲/▼** pour augmenter/diminuer le volume.

Suppression d'un message déposé

À partir de la station de base

- 1 Appuyez sur **X** lorsque vous écoutez le message.
 - ↳ Le message en cours est effacé.

À partir du combiné

- 1 Lors de l'écoute du message, appuyez sur **☞** pour accéder au menu d'options.
- 2 Sélectionner **[SUPPRIMER]**, puis appuyer sur **[SELECT]** pour confirmer.
 - ↳ Le message en cours est effacé.

Suppression de tous les anciens messages

À partir de la station de base

- 1 En mode veille, enfoncez quelques instants la touche **X**.
↳ Tous les anciens messages seront définitivement effacés.

À partir du combiné

- 1 Appuyez sur la touche **MENU** du combiné.
- 2 Sélectionnez **[REPONDEUR] > [SUPPRIMER TOUT]**, puis appuyez sur **[SELECT]** pour confirmer.
↳ Le combiné affiche une demande de confirmation.
- 3 Appuyez sur **[OK]** pour confirmer.
↳ Tous les anciens messages seront définitivement effacés.



Remarque

- Vous ne pouvez effacer que les messages lus. Les messages sont définitivement effacés.

Filtrage des appels

Vous pouvez écouter le correspondant pendant qu'il laisse son message. Libre à vous alors de décrocher ou non.

À partir de la station de base

Appuyez sur **+/-** pour régler le volume du haut-parleur pendant le filtrage des appels. Le niveau de volume le plus bas désactive le filtrage des appels.

Réglage du nombre de sonneries

Vous pouvez régler le nombre de sonneries au bout duquel le répondeur se déclenche.

- 1 Appuyez sur **MENU**.
- 2 Sélectionnez **[REPONDEUR] > [REGLAGES] > [NBRE SONNERIES]**, puis appuyez sur **[SELECT]** pour confirmer.
- 3 Sélectionnez un nouveau réglage, puis appuyez sur **[SELECT]** pour confirmer.
↳ Le réglage est enregistré.



Remarque

- Pour que cette option fonctionne, le répondeur doit être activé.



Conseil

- Si vous accédez au répondeur à distance, il est recommandé de régler le nombre de sonneries en mode **[ÉCONOMIE]**. C'est un moyen plus économique de gérer vos messages. S'il y a des nouveaux messages, le répondeur se déclenche au bout de 3 sonneries ; s'il n'y a pas de nouveau message, il se déclenche au bout de 5 sonneries.

Accès à distance

Vous pouvez utiliser le répondeur à distance lorsque vous êtes en déplacement. Il suffit pour cela d'appeler votre propre numéro à partir d'un téléphone à touches et d'entrer votre code PIN à 4 chiffres.



Remarque

- Le code PIN d'accès à distance est le même que le code PIN système. Le code PIN par défaut est 0000.

Activation/désactivation de l'accès à distance

Vous pouvez autoriser ou bloquer l'accès à distance au répondeur.

- 1 Appuyez sur **MENU**.
- 2 Sélectionnez **[REPONDEUR] > [REGLAGES] > [ACCES A DISTANCE]**, puis appuyez sur **[SELECT]** pour confirmer.
- 3 Sélectionnez un nouveau réglage, puis appuyez sur **[SELECT]** pour confirmer.
↳ Le réglage est enregistré.

Accès à distance au répondeur

- 1 Appelez votre propre numéro à partir d'un téléphone à touches.
- 2 Saisissez **#** lorsque vous entendez l'annonce.
- 3 Entrez votre code PIN.
↳ Vous accédez désormais à votre répondeur et pouvez écouter les nouveaux messages.



Remarque

- Vous avez droit à deux tentatives de saisie du code PIN avant que le répondeur ne raccroche.

- 4 Appuyez sur une touche pour exécuter la fonction de votre choix. Le tableau des commandes d'accès à distance ci-dessous fournit la liste des commandes disponibles.



Remarque

- S'il n'y a pas de nouveau message et que vous n'appuyez sur aucune touche, le téléphone raccroche automatiquement au bout de 8 secondes.

Commandes d'accès à distance

Touche	Fonction
1	Répéter le message en cours ou écouter le précédent.
2	Écouter les messages.
3	Passer au message suivant.
6	Supprimer le message en cours.
7	Activer le répondeur. (Non disponible lorsque vous écoutez les messages).
8	Arrêter l'écoute du message.
9	Désactiver le répondeur. (Non disponible lorsque vous écoutez les messages).





Régler la qualité audio du message

Vous pouvez régler la qualité audio des messages enregistrés sur votre répondeur.

- 1 Appuyez sur **MENU**.
- 2 Sélectionnez **[REPONDEUR] > [REGLAGES] > [QUALITE MESSAGE]**, puis appuyez sur **[SELECT]** pour confirmer.
- 3 Sélectionnez le nouveau réglage, puis appuyez sur **[SELECT]** pour confirmer.
↳ Le réglage est enregistré.

Signification du voyant de la station de base

Le tableau ci-dessous décrit la signification des différents statuts du voyant sur la station de base.

Voyants	État du répondeur	État du message
Écran vide	Éteint	--
	Marche	Pas de nouveau message
	Marche	S'allume en continu : 3 nouveaux messages ; Clignote : messagerie pleine, avec 3 nouveaux messages
	Marche	Messagerie pleine
	Marche	Accès à distance/écoute des messages depuis le combiné

17 Réglages par défaut

Langue	Selon le pays
Nom du combiné	PHILIPS
Date	01/01/10
Format date	Selon le pays
Heure	Selon le pays
Format heure	Selon le pays
Heure auto	Marche
Réveil	Éteint
Répertoire	Inchangé
Raccroch. auto	Marche
Durée rappel	Selon le pays
Code zone	Vide
Code opérateur	Vide
Type de réseau	PSTN (téléphone DECT pour la connexion au réseau téléphonique public commuté)
1ere sonnerie	Selon le pays
Conférence	Éteint
Mélodies comb.	Selon le pays
Mélodie réveil	Mélodie 1
Volume récepteur	Volume 3
Volume haut-parleur combiné	Niveau 3
Volume sonnerie combiné	Niveau 3
Bip touches combiné	Marche
Son XHD	Marche
Journal appels entrants	Vide
Liste de rappel	Vide
Mode numérotat.*	Fréq. vocales
Préfixe auto	Vide

Réglages par défaut du répondeur

Répondeur	
État répondeur	Marche
Mode répondeur	[REPONDEUR ENREG.]
Filtrage base	Marche
Mémoire des annonces	Annonce préenregistrée
Mémoire messages déposés	Vide
Accès à distance	Éteint
Code PIN	0000
Langue répond.	Selon le pays
Nbre sonneries	5 sonneries
Volume haut-parleur base	Niveau 3
Qualité message	Haute



Remarque

- * Selon le pays.

18 Données techniques

Écran

- Rétroéclairage LCD progressif

Caractéristiques générales du téléphone

- Mode double : affichage du nom et du numéro de l'appelant
- 10 mélodies polyphoniques et 5 mélodies standard
- Appel de conférence et messagerie vocale
- Fonction interphone

Répertoire, liste de rappel et journal des appels

- Répertoire : 200 entrées
- Liste de rappel : 10 entrées
- Journal des appels : 50 entrées

Batterie

- Batteries H-AAA650A taille AAA Ni-MH 1,2 V 650 mAh BYD
- Batteries AAAJ650 taille AAA Ni-MH 1,2 V 650 mAh CORUN
- Batteries SN-AAA65H taille AAA Ni-MH 1,2 V 650 mAh SANIK

Adaptateur

Base :

- Nantong DaMing : DM-SC060050 :
Entrée : 100-240 V 50/60 Hz 0,1 A ;
Sortie : 6 V 500 mA
- Elxpower(ShenZhen) co. ltd : Entrée :
M901.0170E Entrée : 100-240 V 50/60 Hz
0,1 A ; Sortie : 6 V 500 mA

Chargeur :

- ESL IW156E : Entrée : 100-240 V
50/60 Hz 0,2 A ; Sortie : 6 V 150 mA
(VDE)
- IW156U : Entrée : 100-240 V 50/60 Hz
0,2 A ; Sortie : 6 V 150 mA (UKM)

Consommation électrique

- Consommation électrique en mode veille : environ 0,95 W

Poids et dimensions

- Combiné : 101 grammes
- 162 × 29 × 49,1 mm (H × P × l)
- Base : 136 grammes
- 80 × 98 × 127 mm (H × P × l)
- Chargeur : 115 grammes
- 74,5 × 86,5 × 80,5 mm (H × P × l)

Plage de températures

- Fonctionnement : 0 à 35 °C (32 à 95 °F)
- Stockage : -20 à 45 °C (-4 à 113 °F)

Taux d'humidité relative

- Fonctionnement : jusqu'à 95 % à 40 °C
- Stockage : jusqu'à 95 % à 40 °C

19 Foire aux questions

L'icône de signal ȳ clignote.

- Le combiné est hors de portée. Rapprochez-le de la station de base.

L'écran affiche [DESOUSCRIT].

- Le combiné n'est pas enregistré sur la station de base. Pour enregistrer automatiquement le combiné, placez-le sur la station de base.



Conseil

- Pour plus d'informations, reportez-vous à « Souscrire les combinés » dans la section « Réglages avancés ».

Que faire si je ne parviens pas à souscrire les combinés supplémentaires sur la station de base ?

La mémoire de votre station de base est pleine. Désouscrivez les combinés inutilisés puis réessayez.

Pas de tonalité

- Vérifiez les connexions du téléphone.
- Le combiné est hors de portée. Rapprochez-le de la station de base.

Pas de tonalité de station

- Le combiné n'est pas correctement placé sur la station de base.
- Les contacts de charge sont sales. Commencez par débrancher l'alimentation, puis nettoyez les contacts avec un chiffon humide.

Je n'arrive pas à changer les réglages de ma messagerie. Comment faire ?

Le service de messagerie est géré au niveau de votre opérateur, et non du téléphone. Contactez votre opérateur pour changer les réglages.

Le combiné ne se charge pas sur le chargeur.

- Vérifiez que les batteries sont correctement insérées.
- Assurez-vous de bien positionner le combiné sur le chargeur. L'icône de batteries s'anime lors de la charge.

- Les batteries sont défectueuses. Achetez des batteries neuves auprès de votre revendeur.

Écran vide

- Vérifiez que les batteries sont bien chargées.
- Vérifiez le câble d'alimentation et le câble téléphonique.

Mauvaise qualité sonore (crépitements, écho, etc.)

- Le combiné est presque hors de portée. Rapprochez-le de la station de base.
- Le téléphone reçoit des interférences d'appareils électriques voisins. Déplacez la station.
- Les murs sont trop épais. Déplacez la station.



Le combiné ne sonne pas.

Vérifiez que la sonnerie du combiné est activée.

Le nom de l'appelant ne s'affiche pas.

- Ce service n'est pas activé. Renseignez-vous auprès de votre opérateur.
- Les informations d'identification de l'appelant sont masquées ou non disponibles.

Que se passe-t-il avec mon téléphone lorsque le message « Attendez... » s'affiche ?

Le téléphone sollicite la mémoire du répertoire et du journal d'appels. Ces informations sont stockées dans la station de base. Le combiné récupère les données de la station de base quelques secondes plus tard. Lorsque vous appuyez sur  / , les informations du journal d'appels/du répertoire s'affichent sur le combiné.

Pendant un appel, la connexion entre le combiné et la base est perdue ou le son est déformé.

Vérifiez si le mode ECO est activé. Si c'est le cas, désactivez-le pour augmenter la portée du combiné et profiter de conditions d'appel optimales.



Remarque

- Si les solutions ci-dessus ne fonctionnent pas, débranchez l'alimentation du combiné et de la station de base. Réessayez au bout d'une minute.

ANNEX 1

	ANNEX 1
English	Hereby, Philips Consumer Lifestyle, BU P&A, declares that this equipment is in compliance with the essential requirements and other relevant provisions of Directive 1999/5/EC.
Finnish	Philips Consumer Lifestyle, BU P&A vakuuttaa täten että tämä laite on direktiivin 1999/5/EY oleellisten vaatimusten ja sitä koskevien direktiivin muiden ehtojen mukainen.
Dutch	Hierbij verklaart, Philips Consumer Lifestyle, BU P&A dat het toestel in overeenstemming is met de essentiële eisen en de andere relevante bepalingen van richtlijn 1999/5/EG.
French	Par la présente, Philips Consumer Lifestyle, BU P&A, déclare que cet appareil est conforme aux exigences essentielles et aux autres dispositions pertinentes de la directive 1999/5/CE.
Swedish	Härmed intygar, Philips Consumer Lifestyle, BU P&A, att denna utrustning står i överensstämmelse med de väsentliga egenskapskrav och övriga relevanta bestämmelser som framgår av direktiv 1999/5/EG.
Danish	Undertegnede Philips Consumer Lifestyle, BU P&A erklærer herved, at følgende udstyr overholder de væsentlige krav og øvrige relevante krav i direktiv 1999/5/EF.
German	Hiermit erklärt Philips Consumer Lifestyle, BU P&A die Übereinstimmung des Produkts mit den grundlegenden Anforderungen und den anderen relevanten Festlegungen der Richtlinie 1999/5/EG.
Greek	ΜΕ ΤΗΝ ΠΑΡΟΥΣΑ η Philips Consumer Lifestyle, BU P&A ΔΗΛΩΝΕΙ ΟΤΙ ΑΥΤΟΣ Ο ΕΞΟΠΛΙΣΜΟΣ ΣΥΜΜΟΡΦΩΝΕΤΑΙ ΠΡΟΣ ΤΙΣ ΟΥΣΙΩΔΕΙΣ ΑΠΑΙΤΗΣΕΙΣ ΚΑΙ ΤΙΣ ΛΟΙΠΕΣ ΣΧΕΤΙΚΕΣ ΔΙΑΤΑΞΕΙΣ ΤΗΣ ΟΔΗΓΙΑΣ 1999/5/ΕΚ.
Italian	Con la presente Philips Consumer Lifestyle, BU P&A dichiara che questo apparecchio è conforme ai requisiti essenziali ed alle altre disposizioni pertinenti stabilite dalla direttiva 1999/5/CE.
Spanish	Por medio de la presente, Philips Consumer Lifestyle, BU P&A, declara que el equipo cumple con los requisitos esenciales y cualesquiera otras disposiciones aplicables o exigibles de la Directiva 1999/5/CE.
Portuguese	Philips Consumer Lifestyle, BU P&A, declara que este equipamento está conforme com os requisitos essenciais e outras disposições da Directiva 1999/5/CE.
	Property of Philips Consumer Lifestyle

