

GRUNDIG

RADIO

MUSIC6500W

GRUNDIG

Portable Radio

User Manual



Music 6500

DE - EN - FR - ES - TR



01M-GDB1090-2521-01
01M-GDB1100-2521-01

01M-8870691600-2521-01
01M-8870701600-2521-01

DEUTSCH	04-28
----------------	--------------

ENGLISH	29-49
----------------	--------------

FRANÇAIS	50-72
-----------------	--------------

ESPAÑOL	73-97
----------------	--------------

TÜRKÇE	98-120
---------------	---------------

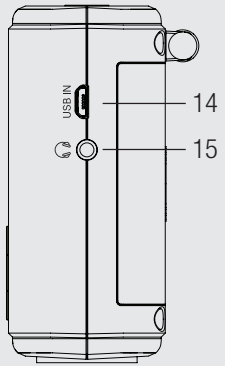
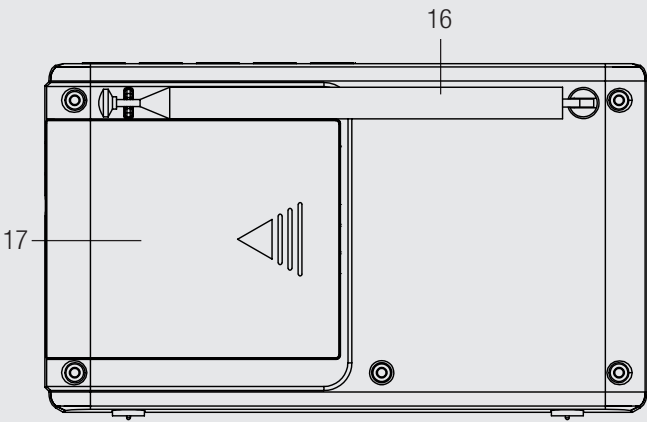
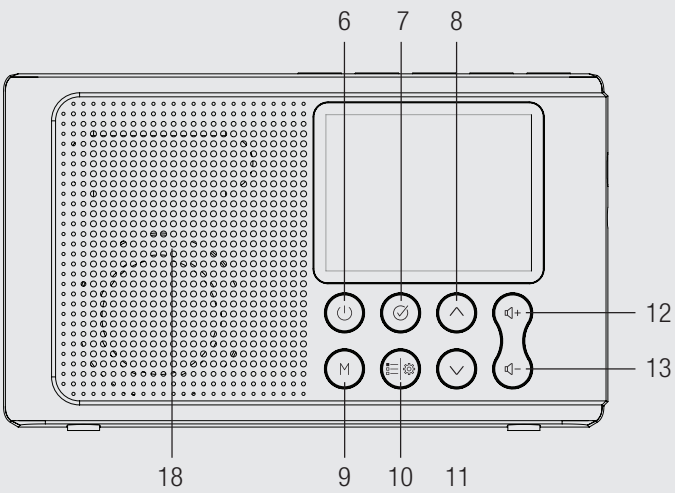
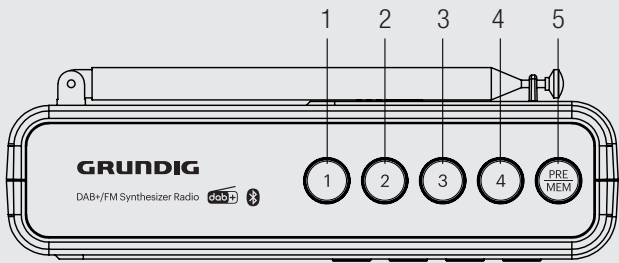

- Dieses Gerät ist für die Wiedergabe von Audiosignalen ausgelegt. Jede andere Verwendung ist ausdrücklich untersagt.
- Stellen Sie sicher, dass das Gerät vor tropfendem oder spritzendem Wasser geschützt ist.
- Stellen Sie keine Gefäße wie Vasen auf das Gerät. Diese können umgestoßen werden und Flüssigkeit auf die elektrischen Komponenten verschütten, was ein Sicherheitsrisiko darstellt.
- Stellen Sie keine offenen Flammen wie Kerzen auf das Gerät.
- Verwenden Sie das Gerät nur in einem gemäßigten Klima.
- Stellen Sie sicher, dass das Gerät ausreichend belüftet ist, indem Sie es mindestens 10 cm von anderen Objekten entfernt aufstellen. Decken Sie das Gerät nicht mit Zeitungen, Tischdecken, Vorhängen usw. ab.
- Wenn Fehlfunktionen aufgrund statischer Elektrizität oder schneller Transienten (Burst) auftreten, setzen Sie das Gerät zurück. Ziehen Sie dazu den Netzstecker und schliessen Sie ihn nach einigen Sekunden wieder an.
- Bitte beachten Sie bei der Entscheidung, wo das Gerät aufgestellt werden soll, dass Möbeloberflächen mit verschiedenen Arten von Lacken und Kunststoffen bedeckt sind, von denen die meisten chemische Zusätze enthalten. Diese Zusätze können die Geräteträger angreifen und Rückstände auf den Möbeloberflächen hinterlassen, die sich nur schwer oder gar nicht entfernen lassen.
- Verwenden Sie kein Reinigungsmittel, da dies das Gehäuse beschädigen kann. Reinigen Sie das Gerät mit einem sauberen, trockenen Tuch.
- Öffnen Sie niemals das Gerätegehäuse. Der Hersteller übernimmt keine Haftung für Schäden, die durch falsche Handhabung entstehen.
- Stellen Sie sicher, dass der Netzstecker frei zugänglich ist.
-  Dieses Gerät ist ein elektrisches Gerät der Klasse II oder ein doppelt elektrisches Gerät. Dieses Gerät ist so gebaut, dass es keinen Schutzleiter (elektrische Erdung) für die Verbindung zum Stromnetz erfordert.

Warnung vor RF-Aussetzung

- Dieses Gerät muss gemäß der mitgelieferten Bedienungsanleitung installiert und betrieben werden. Das Gerät bestand aus einer eingebauten Antenne und darf nicht zusammen mit einer anderen Antenne oder einem anderen Sender aufgestellt oder betrieben werden.
- Die einzige Möglichkeit, das Gerät vollständig vom Stromnetz zu trennen, besteht darin, das Netzkabel abzuziehen.

Warnung

Brand- /Kurzschlussgefahr!

Steigender Dampf oder Hitze können bei einem Kurzschluss zu Stromschlägen oder Bränden führen.

Explosionsgefahr, wenn die Batterie durch einen falschen Typ ersetzt wird.

-  Es führt zu einer Explosion, wenn Sie eine Batterie in Feuer oder einem heißen Ofen werfen oder zerkleinern, oder Sie mechanisch zerkleinern oder aufschneiden.
- Wenn Sie die Batterie in einer zu heißen Umgebung liegen lassen, kann es zu Explosionen kommen oder zum Austritt von Flüssigkeit oder Gas.
- Wenn Sie die Batterie zu niedrigem Luftdruck ausgesetzt ist, kann es zu Explosionen kommen oder zum Austritt von Flüssigkeit oder Gas.

Hörsicherheit

Hören Sie mit einer moderaten Lautstärke.



- Warnung: Zu hoher Schalldruck oder zu hohe Lautstärken von Kopfhörer kann zu Gehörschäden führen.
- Um möglichen Hörschäden zu vermeiden, sollten Sie nicht über längere Zeiträume bei hoher Lautstärke hören.

Auf einen Blick: _____

Lieber Kunde,

Herzlichen Glückwunsch zum Kauf Ihres GRUNDIG Portable Radio Music 6500.

Bitte lesen Sie die folgenden Anweisungen sorgfältig durch, damit Sie Ihr Produkt viele Jahre lang in der Grundig-Qualität verwenden können.

Bedeutungen der Symbole

Die folgenden Symbole werden in verschiedenen Abschnitten dieses Handbuchs verwendet:



Der durch das Pfeilsymbol in einem gleichseitigen Dreieck dargestellte Blitz soll den Benutzer auf das Vorhandensein der Hochspannung im Gerät aufmerksam machen, die einen elektrischen Schlag verursachen kann.



Elektrische Isolationsklasse



Wichtige Informationen und nützliche Hinweise zur Benutzung.



WARNUNG: Warnungen vor gefährlichen Situationen, die die Sicherheit von Leben und Eigentum betreffen.



Dieses Gerät wurde in umweltfreundlichen, hochmodernen Anlagen hergestellt.







Entspricht der WEEE-Richtlinie.

Es enthält kein PCB.



Auf einen Blick: _____

Bedienelemente und Teile

Siehe die Abbildung auf Seite 3.

1	1	Im DAB/FM-Modus: Lang drücken, um direkt auf Voreinstellung 1, 2, 3 oder 4 zu speichern Kurz drücken, um direkt auf Voreinstellung 1, 2, 3 oder 4 zuzugreifen
2	2	
3	3	
4	4	
5	PRE/MEM	Im DAB/FM-Modus: Kurz drücken, um den voreingestellten Speicher aufzurufen. Lang drücken, um den Speicher vor einzustellen.
6	 LEISTUNG	Lang drücken, um das Gerät ein- oder auszuschalten. Kurz drücken, um in den Standby-Modus zu wechseln.
7		Bestätigt die Einstellung. Im DAB/FM-Modus: Lang drücken, um ATS/AMS zu starten. Kurz drücken, um die Lautstärke während der Wiedergabe stummzuschalten. Im BT-Modus: Lang drücken, um Bluetooth in den Suchmodus zu schalten. Kurz drücken, um die Wiedergabe zu starten / anzuhalten.
8		Im DAB-Modus: Kurz drücken, um die Senderliste aufzurufen. Im FM-Modus: Kurz drücken, um die Senderfrequenz einzustellen. Lang drücken, um die nächste Station automatisch zu suchen. Im BT-Modus: Kurz drücken, um zum vorherigen Titel zu wechseln.
9	M (MODE)	Wechseln zwischen den Modi.
10	 MENU/INFO	Im DAB-Modus: Kurz drücken, um Informationen anzuzeigen. Lang drücken, um das Menü aufzurufen. Auf der Menüseite: Kurz drücken, um das vorherige Menü/die vorherige Option. Lang drücken, um das Menü/die Option zu verlassen.
11		Im DAB-Modus: Kurz drücken, um die Senderliste aufzurufen. Im FM-Modus: Kurz drücken, um die Senderfrequenz einzustellen. Lang drücken, um die vorherige Station automatisch zu suchen. Im BT-Modus: Kurz drücken, um zum nächsten Titel zu wechseln.
12		Kurz drücken, um die Lautstärke um eine Stufe zu erhöhen. Lang drücken, um die Lautstärke schnell zu erhöhen.

Auf einen Blick: _____

13		Kurz drücken, um die Lautstärke um eine Stufe zu reduzieren. Lang drücken, um die Lautstärke schnell zu reduzieren.
14	USB IN	Micro-USB-Anschluss für DC 5V, 1A –USB-Netzteilanschluss.
15		Kopfhöreranschluss für Kopfhörerausgang.
16	TELESKOPISCHE ANTENNE	Für DAB/FM
17	BATTERIEFACH	Für Alkalibatterie Energieversorgung.
18	LAUTSPRECHER	

Antenne einstellen/befestigen

Die Anzahl und Qualität der Sendestationen hängt von den Empfangsbedingungen am Standort des Geräts sowie von der Funkantenne ab. Ein optimaler Empfang kann mit der Metallantenne erreicht werden, wenn sie fixiert und an der richtigen Position platziert ist.

- Wenn der DAB/FM-Empfang nicht sehr gut ist, versuchen Sie bitte, die Teleskopantenne herauszuziehen und in eine geeignete Richtung zu zeigen, um einen guten DAB/FM-Empfang zu erzielen.
- Wenn Sie durch Einstellen der Antenne immer noch keinen guten Empfang erzielen können, versuchen Sie sie an einen anderen Platz zu bewegen, an dem ein robustes DAB/FM-Signal vorhanden ist, um die Radios zu empfangen.
- Bitte beachten Sie das folgende Beispielbild, um die Antenne zu verwenden.

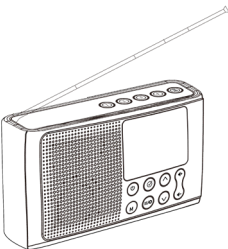

- Der Radioempfang kann bei schlechtem Wetter eingeschränkt sein.

Netzanschluss des Geräts

Stromversorgung des tragbaren Radios

1. Hinsichtlich der Alkalibatterie Energieversorgung.

Dieses tragbare Radio verfügt über ein austauschbares Alkalibatteriefach, in das 4 Alkalibatterieteile (im Lieferumfang enthalten) geladen werden müssen, um das Gerät mit Strom zu versorgen.

Hinweis:

- Bitte achten Sie darauf, die Alkalibatterie mit der richtigen Polarplatte einzubauen, um Kurzschlüsse zu vermeiden.

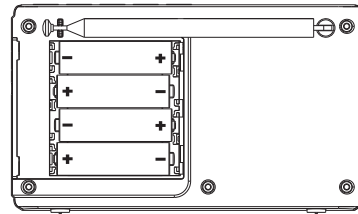

2. In Bezug auf das USB-Netzteil

Dieses tragbare Radio kann auch über ein USB-Netzteil betrieben werden. Verbinden Sie das tragbare Radio [USB IN] mit einer 5V/1A USB-Stromquelle über ein USB-Kabel.

- Trennen Sie das USB-Kabel, wenn es ausgeschaltet ist.

Erstmaliger Gebrauch

1. Wenn das Gerät zum ersten Mal an die Stromversorgung angeschlossen ist, halten Sie die Taste »⏻« 3 Sekunden lang gedrückt. Das Gerät startet im Standby-Modus.
 - Anzeige: <Willkommenslogo>, und danach <00:00:00 (blinkt)>
 - Im Hintergrundbetrieb beginnt das Gerät, DAB- und FM-Radiosender nach der automatischen Zeitsynchronisationsfunktion im Hintergrund zu durchsuchen.
2. Die Uhrzeit wird automatisch in Minuten aktualisiert.
 - Anzeige: <Aktuelle Uhrzeit und Datum (wenn vorhanden)>

Hinweis:

- Wenn das Signal des Radiosenders zu schwach ist, wird die Zeit nicht synchronisiert. In diesem Fall wird das blinkende <00:00> weiterhin auf dem Display angezeigt.
- Dann muss die Zeit manuell eingestellt werden.

Einstellen und Speichern von Radiosendern (DAB und FM) - Erstinstallation

Wenn das Gerät zum ersten Mal oder nach dem Zurücksetzen auf die Werkseinstellungen an die Stromquelle angeschlossen wird, beginnt das Auto-Tuning-System standardmäßig mit dem

Scannen der gesamten DAB-Bandbreite. Das Gerät scannt dann das FM-Wellenband. Die Uhrzeit wird automatisch aktualisiert.

1. Sobald die Stromquelle angeschlossen ist, halten Sie die Taste »⏻« 3 Sekunden lang gedrückt. Das Gerät startet bei der ersten Verwendung im Standby-Modus. (Das Gerät befindet sich nach dem Zurücksetzen auf die Werkseinstellungen im Standby-Modus.)
2. Drücken Sie kurz auf die Taste »⏻«, um das Gerät einzuschalten.
3. Das Gerät startet die Funktionen des Auto-Tuning-Systems, um die gesamte DAB-Bandbreite abzutasten, und speichert die gefundenen Sender in der Senderliste (Programmliste).
 - Anzeige: <Scannt...>
4. Nach Abschluss der vollständigen Scanverarbeitung wird das Gerät im DAB-Modus und als erster empfangener Sender zum Abhören verwendet.
5. Drücken Sie »⏻+« oder »⏻-«, um bei Bedarf die Lautstärke einzustellen.

Speichern von DAB-Radiosendern in Voreinstellungen

Nach der automatischen Sendersuche werden alle Radiosender in der Programmliste gespeichert. Sie können

HAUPTBETRIEB

Ihre bevorzugten DAB-Radiosender im voreingestellten Speicher 1-30 speichern.

1. Kurz die Taste »PRE/MEM« drücken, um die Senderliste zu öffnen.

• Anzeige: <der Name des Radiosenders>

2. Drücken Sie erneut kurz die Taste »^« oder »v«, um den gewünschten Sender auszuwählen (z.B. BBC 6 Music), und drücken Sie zur Bestätigung kurz die Taste »☑«.

3. Der ausgewählte Sender wird als aktueller Sender verwendet.

• Anzeige: z.B. <BBC 6 Music>

4. Taste »PRE/MEM« lange drücken, um die Preset-Option zu öffnen.

• Anzeige: <Voreinstellungsspeicher> und <Nummer: (leer)>

5. Wählen Sie die gewünschte voreingestellte Nummer (1-30) mit der Taste »^« oder »v« oder drücken Sie die Taste »☑« und drücken Sie zur Bestätigung kurz die Taste »☑«.

• Anzeige: <Voreinstellung (Nummer) gespeichert>

6. Wiederholen Sie die gleichen Schritte 2 bis 5, um die anderen gewünschten Sender zu vervollständigen, die Sie voreingestellt haben möchten.

Speichern Sie die Voreinstellung 1, 2, 3 oder 4

Direkt auf Voreinstellung speichern

1. Wenn Sie beim Hören einen bevorzugten DAB- oder FM-Sender gefunden haben.

2. Sie können einfach eine der Zifferntasten (1, 2, 3 oder 4) lange drücken, um den Hörsender direkt im voreingestellten Speicher zu speichern.

• Anzeige: <Voreinstellung (Nummer) gespeichert>

3. Sie können diese Funktion mit allem verwenden, was Sie möchten. Der vorherige Datensatz wird jedoch überschrieben, wenn er verwendet wird.

Greifen Sie auf Voreinstellung 1, 2, 3 oder 4 zu

Direkt auf die Voreinstellung zugreifen

1. Drücken Sie im DAB / FM-Modus kurz eine der Zifferntasten (1, 2, 3 oder 4), um direkt auf die bevorzugten DAB / FM-Sender zuzugreifen, die im voreingestellten Speicher zum Hören gespeichert sind.

2. Das Gerät wechselt gleichzeitig zum ausgewählten voreingestellten Sender.





DAB-Radiosender programmieren - manuell

1. Drücken Sie im DAB-Modus lange die Taste »☰|⚙«, um das Menü zu öffnen.

• Anzeige: <Voller Suchlauf>

2. Wählen Sie die Option <Manuelles Einstellen> mit der Taste »^« oder »v« und drücken Sie zur Bestätigung

kurz die Taste »«,

- Anzeige: z.B. <5A 174.928MH > (ein Kanal und eine Frequenz eines DAB-Radiosenders).
3. Wählen Sie den gewünschten Senderkanal (von 5A 174,928 MHz - 13F 239,200 MHz), den Sie möchten, indem Sie wiederholt kurz auf die Taste »« oder »« drücken und zur Bestätigung kurz auf die Taste »« drücken.
- Anzeige: <Signalstärke>
4. Drücken Sie zur Bestätigung erneut kurz auf »«,
 5. Die DAB-Radiosender des ausgewählten Kanals werden in der Senderliste (Programmliste) gespeichert.











Einstellen und Speichern von UKW-Radiosendern

1. Drücken Sie im FM-Modus lange auf »«, um das Auto Tuning System (AMS) direkt zu starten.
- Der automatische Sendersuchlauf startet und durchsucht das FM-Wellenband und speichert die ersten 30 Radiosender als Voreinstellungen 1 bis 30 (falls verfügbar).
2. Nach Abschluss des Scanvorgangs stellte das Gerät den ersten empfangenen Sender zum Abhören ein.

Hinweis:

- Sie können im Menü des FM-Modus auswählen, ob das Gerät Radiosender nur mit starken Sendern oder mit allen Sendern scannen soll.

Um dies zu tun;

1. Drücken Sie lange die Taste »|«, um das Menü zu öffnen.
- Anzeige: <SuchlaufEinstellungen>
2. Wählen Sie die Option <SuchlaufEinstellung>, indem Sie zur Bestätigung kurz auf »« drücken.
- Anzeige: <Nur starke Sender> oder <Alle Sender>.
3. Wählen Sie die gewünschte Option (z.B. nur starke Sender) durch kurzes Drücken der Taste »« oder »« und kurzes Drücken der Taste »« zur Bestätigung.
 4. Drücken Sie lange die Taste »|«, um das Menü zu schließen.
 5. Drücken Sie nun lange die Taste »«, um das Auto Tuning System (AMS) erneut zu starten, um das FM-Wellenband abzutasten, und speichern Sie die ersten 30 Radiosender mit einem starken Signal als Voreinstellungen 1 bis 30 (falls verfügbar).
- oder
6. Drücken Sie lange die Taste »« oder »«, um die verfügbaren vorherigen / nächsten Radiosender zu durchsuchen.

- Die automatische Sendersuche startet und stoppt bei der nächsten Station mit einem starken Signal.

oder

7. Drücken Sie kurz die Taste »^« oder »v«, bis Sie die gewünschte Frequenz gefunden haben.
- Die Frequenz ändert sich in Schritten von 0,05 Mhz.



Einstellen und Speichern von DAB- und FM-Radiosendern - nach dem Entfernen

Nach der automatischen Sendersuche werden alle Radiosender in der Programmliste gespeichert. Dies ist sinnvoll, wenn Sie das Gerät an einem anderen Ort verwenden oder nach neuen DAB-Radiosendern suchen.



1. Drücken Sie kurz auf »U«, um das Gerät im Standby-Modus einzuschalten.
 2. Kurz die Taste »M« drücken, um den DAB/FM-Modus auszuwählen.
 3. Drücken Sie im DAB/FM-Modus lange auf die Taste »☉«, um das Auto Tuning System direkt zu starten.
- Der automatische Sendersuchlauf beginnt mit der Suche und Speicherung der Radiosender.
4. Nach Abschluss des Scanvorgangs stellte das Gerät den ersten empfangenen Sender von DAB/FM zum Abhören ein.

RADIOMODUS



Ein- und Ausschalten

1. Drücken Sie kurz auf die Taste », um das Gerät einzuschalten (Standby). Drücken Sie die Taste »« 3 Sekunden lang, um das Gerät auszuschalten.

Stellt die Lautstärke ein

1. Drücken Sie wiederholt die Taste »+« oder »-«, um die Lautstärke einzustellen.
- Anzeige: <Die aktuelle Lautstärke> (wird 3 Sekunden lang angezeigt)

Stummschalten/Fortsetzen der Lautstärke

1. Drücken Sie beim Radiohören kurz », um die Stummschaltung zu aktivieren.
- Anzeige: <Lautstärke stumm geschaltet Symbol>
2. Drücken Sie erneut kurz auf », um die Lautstärke wieder aufzunehmen.

DAB-Modus

DAB-Modus wählen

1. Kurz die Taste »M« drücken, um den DAB-Modus auszuwählen.

Anzeige: <Name eines DAB-Radiosenders>



DAB-Radiosender auswählen

2. Wählen Sie Schritt für Schritt den gewünschten Sender aus der

Senderliste (Programmliste) aus und drücken Sie wiederholt kurz die Taste »^« oder »v« und kurz die Taste », um die Auswahl zu bestätigen.



3. Das Gerät wechselt gleichzeitig zur gewünschten Station.

Anzeigen von DAB-Stationeninformationen

1. Um Informationen zur aktuellen DAB-Station anzuzeigen, drücken Sie wiederholt kurz die Taste »|«.
- Anzeige: Die folgende Anzeige erscheint nacheinander: Informationen des Anbieters (z.B. Titel des Songs, E-Mail-Adresse), Signalstärke, Genre, Ensemble (z.B. BR Bayern), aktueller Kanal und Frequenz, Bitrate, Sendeformat, aktuelle Zeit und Datum.

Einstellen der Dynamic Range Control (DRC) für DAB-Stationen

Wenn Sie die Dynamikbereichssteuerung aktivieren, können Sie in einer lauten Umgebung leisere Töne besser hören.

1. Drücken Sie im DAB-Modus lange die Taste »|«, um das DAB-Menü zu öffnen.
- Anzeige: <Voller Suchlauf>
2. Drücken Sie kurz die Taste »^« oder »v«, um die Option DRC auszuwählen, und drücken Sie kurz, um die Option »« zu bestätigen.
- Anzeige: <DRC aus, DRC niedrig oder DRC hoch>

ALLGEMEINE FUNKTIONEN

3. Wählen Sie die Option DRC (hoch oder niedrig) durch kurzes Drücken der Taste »^« oder »v« und kurzes Drücken der Taste »☑« zur Bestätigung.

Hinweis:

- Die DAB-Station muss DRC unterstützen.

FM-Modus

FM-Modus wählen

1. Kurz die Taste »M« drücken, um den FM-Modus auszuwählen.
- Anzeige: <Frequenz/Sendername> und <Information>

Gespeicherte Sender auswählen

1. Kurz die Taste »PRE/MEM« drücken, um das voreingestellte Rückrufmenü zu öffnen.
- Anzeige: <Voreinstellung Rückruf> und <Nummer: Frequenz>
2. Wählen Sie den gewünschten Sender aus, indem Sie kurz die Taste »^« oder »v« drücken und zur Bestätigung kurz die Taste »☑« drücken.
 3. Das Gerät wechselt gleichzeitig zur ausgewählten Station.

Anzeigen von RDS-Stationeninformationen

- RDS (Radio Data System) ist ein Informationssystem, das von den meisten UKW-Sendern zusätzlich übertragen wird.

Hinweis:

- Es kann einige Zeit dauern, bis alle RDS-Informationen verfügbar sind. Die Marke hat keinen Einfluss auf die Richtigkeit dieser Informationen.

1. Um Informationen zur aktuellen FM-Station anzuzeigen, drücken Sie wiederholt kurz die Taste »☑«. 
- Anzeige: Die folgende Anzeige erscheint nacheinander: Radiotext (falls angeboten), Sendertyp (PTY), Name des Radiosenders, Mono/Stereo, aktuelles Datum.

BLUETOOTH-MODUS

Sie können Bluetooth verwenden, um Titel drahtlos von externen Geräten wie MP3-Playern oder Mobiltelefonen mit Bluetooth auf diesem Gerät abzuspielen.



BT-Modus wählen

1. Drücken Sie im Einschaltmodus wiederholt kurz die Taste »M«, um den BT-Modus auszuwählen.
- Anzeige: <BT-Suche> und <Zeit>

Bluetooth-Geräte verbinden

1. Aktivieren Sie nun die Bluetooth-Funktion auf Ihrem externen Gerät und führen Sie den Paarungsvorgang durch. Weitere Informationen finden Sie in den Anweisungen für Ihr externes Gerät. Der Name dieses Gerätesystems lautet „Grundig Music 6500“.

ALLGEMEINE FUNKTIONEN

2. Der Paarungsvorgang ist nun abgeschlossen und das externe Gerät kann jetzt mit dem tragbaren Radio verwendet werden.
 - Anzeige: <BT verbunden> und <Zeit>
3. Starten Sie die Bluetooth-Audio-Streaming-Wiedergabe vom externen Gerät über den zugehörigen Player.
4. Drücken Sie bei Bedarf die Taste »+« oder »-«, um die gewünschte Lautstärke einzustellen.
5. Um das Audio-Dämpfen über Bluetooth zu stoppen, schalten Sie entweder die Bluetooth-Funktion des externen Geräts aus oder schalten Sie das tragbare Radio je nach Wunsch in den DAB/FM- oder Standby-Modus zurück.

Hinweis:

- Um die besten Ergebnisse zu erzielen, stellen Sie die Lautstärke des externen Geräts auf Maximum ein und verwenden Sie dann die Lautstärkeregelung des tragbaren Radios als Hauptlautstärkeregelung.

Vom gekoppelten externen Gerät trennen (für neue Paarung)

1. Drücken Sie lange die Taste »«, um die Bluetooth-Verbindung direkt zu trennen. In diesem Fall wechselt das Gerät wieder in den Bluetooth-Suchmodus.
 - Anzeige: <BT-Suche>

2. Jetzt können Sie das tragbare Radio nach Bedarf mit einem anderen externen Gerät koppeln.





Hinweis:

- Im Bluetooth-Modus wird das tragbare Radio innerhalb von 15 Minuten wieder in den Standby-Modus geschaltet, wenn sich die Bluetooth-Funktion im getrennten Modus befindet oder keine Betriebsaktivität vorliegt.

SYSTEMEINSTELLUNGEN

Allgemeine Kontrolle

Sie können steuern, wie Titel abgespielt werden und wie laut die Lautstärke auf Ihrem externen Gerät und auf dem tragbaren Radio ist. Grundsätzlich dienen diese Tasten am Gerät zur Steuerung über Bluetooth:









	Kurz drücken, um die Lautstärke zu erhöhen.
	Lang drücken, um die Lautstärke zu reduzieren.
	Kurz drücken, um die Wiedergabe anzuhalten/fortzusetzen.
	Kurz drücken, um die nächste Datei abzuspielen.
	Drücken Sie kurz auf die vorherige Datei. (Wenn Sie die Apple Music APP zum Abspielen von Musik verwenden, drücken Sie kurz, um die aktuelle Datei von Anfang an abzuspielen, und drücken Sie zweimal kurz auf die vorherige Datei.)

Schlaf-Timer

Das Gerät verfügt über einen Schlaf-Timer, der es zu einer voreingestellten Zeit ausschaltet. Die Ausschaltzeit kann in einem Bereich zwischen 15 und 90 Minuten oder aus eingestellt werden.

Aktivieren des Schlaf-Timers

1. Drücken Sie im DAB/FM/BT-Ein-Modus lange die Taste »«, um das Menü zu öffnen.
- Anzeige: <DAB/FM/BT-Menü>

2. Wählen Sie die Option <System> durch kurzes Drücken der Taste »« oder »« und drücken Sie zur Bestätigung kurz die Taste »«.
- Anzeige: <Schlaf>
3. Drücken Sie kurz die Taste »«, um die Option Schlaf zu öffnen.
- Anzeige: <Schlaf-timer aus> (15, 30, 45, 60 oder 90 Minuten)
4. Wählen Sie die gewünschte Option (z.B. 90 Minuten) durch kurzes Drücken der Taste »« oder »« und kurzes Drücken der Taste »« zur Bestätigung. (Wählen Sie <Schlaf aus>, um den Schlaf-Timer zu deaktivieren.)
5. Der Schlaf-Timer ist aktiviert. Um das Menü zu schließen, drücken Sie lange die Taste »«.
6. Das Schlaf-Timer-Symbol wird unten im Display angezeigt.

Deaktivieren des Schlaf-Timers

1. Um den Schlaf-Timer vorab auszuschalten, drücken Sie lange die Taste »«, um das Gerät auszuschalten.

Alarm 1/2 eingestellt

1. Drücken Sie im DAB/FM/BT-Modus lange die Taste »«, um das Menü zu öffnen.
- Anzeige: <DAB/FM/BT-Menü>
2. Wählen Sie die Option <System> durch kurzes Drücken der Taste

SYSTEMEINSTELLUNGEN

- »^« oder »v« und drücken Sie zur Bestätigung kurz die Taste »☑«.
- Anzeige: <Alarm: Alarm 1 Setup und Alarm 2 Setup>
3. Wählen Sie die Option <Alarm 1 Setup> durch kurzes Drücken der Taste »^« oder »v« und drücken Sie zur Bestätigung kurz die Taste »☑«.
 - Anzeige: Alarm <Alarm 1 setup>
 4. Wählen Sie die Option für Alarm 1/2 (z.B. <Alarm 2 setup> durch Drücken der Taste »^« oder »v« und drücken Sie zur Bestätigung kurz »☑«.
 - Anzeige: <Alarm 2 info.>
 5. Drücken Sie kurz die Taste »☑«, um die Option (Alarm 2) zum Einstellen der Weckzeit zu öffnen.
 - Anzeige: <Auf 00:00> blinkt die Stunde.
 6. Wählen Sie die gewünschten Stunden durch kurzes Drücken der Taste »^« oder »v« und drücken Sie zur Bestätigung kurz die Taste »☑«.
 - Anzeige: <Auf 00:00> blinkt die Minute.
 7. Wählen Sie die gewünschten Minuten durch kurzes Drücken der Taste »^« oder »v« und drücken Sie zur Bestätigung kurz die Taste »☑«.
 - Anzeige: <Dauer 60> die Nummern blinken (Minuten).
 8. Wählen Sie die Dauer (15, 30, 45, 60, 90 Minuten) durch kurzes Drücken der Taste »^« oder »v« oder durch Drücken der Taste »☑« und kurzes Drücken der Taste »☑« zur Bestätigung.
 9. Wählen Sie die Alarmquelle durch kurzes Drücken der Taste »^« oder »v« und drücken Sie zur Bestätigung kurz die Taste »☑«. (<Summer> = Signalton), <Digitales Radio> = DAB-Station oder <FM> = FM-Station)

Hinweis:

 - Wenn die Alarmquelle auf <DAB> oder <FM> eingestellt ist, wählen Sie kurz die Option <Zuletzt angehört> (der zuletzt angehörte Sender) oder die gewünschte Anzahl von voreingestellten Sendern (für diese Sender sind die Voreinstellungen 1 bis 30 gespeichert) Drücken Sie die Taste »^« oder »v« oder wählen Sie aus und drücken Sie zur Bestätigung »☑«.
 - Anzeige: <Täglich, werktags, am Wochenende oder einmalig> blinkt.
 10. Wählen Sie die gewünschte Option (Frequenz: z.B. Täglich) durch kurzes Drücken der Taste »^« oder »v« und kurzes Drücken der Taste »☑« zur Bestätigung.

Hinweis:

 - Wenn der Alarm auf <Einmalig> eingestellt ist, wählen Sie das Datum (Tag, Monat und Jahr) durch kurzes Drücken der Taste »^« oder »v« und kurzes Drücken der Taste »☑« zur Bestätigung.

- Anzeige: <Lautstärkeleiste>.
11. Wählen Sie die gewünschte Alarmlautstärke aus, indem Sie kurz die Taste »^« oder »v« oder »+« oder »-« drücken und zur Bestätigung kurz die Taste »⌂« drücken.
 - Anzeige: <Alarm aus> blinkt.
 12. Wählen Sie die Option <Alarm ein>, indem Sie die Taste »⌂« drücken, um den Alarm einzuschalten.
 13. Der Alarmsatz ist abgeschlossen und aktiviert. Drücken Sie lange die Taste »≡⚙«, um das Einstellungs Menü zu beenden
 14. Das Symbol Alarm 1 oder Alarm 2 wird in der linken unteren Ecke des Displays angezeigt.

Alarm unterbrechen (Snooze)

1. Drücken Sie kurz die Taste »⌂«, während der Alarm ertönt.
 - Das Alarmsymbol (Radiosender oder Signal) stoppt.
 - Das Alarmsymbol leuchtet alle neun Minuten wieder auf.
2. Der Snooze-Interface-Bildschirm wird angezeigt und die Snooze-Zeit im Countdown wird im Display angezeigt.

Beenden Sie den Alarm

1. Drücken Sie die Taste »⏏«, um den Alarm zu beenden, solange er ertönt.
 - Anzeige: <Alarm aus>
 - Das Alarmsymbol (Radiosender oder Signal) stoppt.
2. Der Alarm behält die eingestellte Zeit bei.

Aktivieren und Deaktivieren des Alarms

1. Drücken Sie im DAB/FM/BT-Modus lange die Taste »≡⚙«, um das Menü zu öffnen.
- Anzeige: <DAB/FM/BT-Menü>
2. Wählen Sie die Option <System> durch kurzes Drücken der Taste »^« oder »v« und drücken Sie zur Bestätigung kurz die Taste »⌂«.
- Anzeige: <Schlaf>
3. Wählen Sie die Option <Alarm> durch kurzes Drücken der Taste

SYSTEMEINSTELLUNGEN

»^« oder »v« und drücken Sie zur Bestätigung kurz die Taste »⌂«.

- Anzeige: Alarm <Alarm 1 Setup>
4. Wählen Sie die gewünschte Option (z.B. Alarm 2) durch Drücken der Taste »^« oder »v« und kurzes Drücken der Taste »⌂« zur Bestätigung.
- Anzeige: <Alarm 2 Setup>.
5. Drücken Sie wiederholt die Taste »⌂«, um die Option Alarm ein und aus zu rufen und einzustellen.
- Anzeige: <Alarm Aus> oder <Alarm Ein>
 - Wählen Sie <Alarm Ein> zum Aktivieren oder <Alarm Aus> zum Deaktivieren des Alarms 2.
6. Drücken Sie kurz die Taste »⌂«, um die Auswahl zu bestätigen.

Equalizer-Einstellungen:

1. Drücken Sie im Einschaltmodus lange die Taste »≡|⚙«, um das Menü zu öffnen.
 2. Wählen Sie die Option <System> durch kurzes Drücken der Taste »^« oder »v« und drücken Sie zur Bestätigung kurz die Taste »⌂«.
- Anzeige: <Schlaf>
3. Wählen Sie die Option <Equalizer> durch kurzes Drücken der Taste »^« oder »v« und drücken Sie zur Bestätigung kurz die Taste »⌂«.
 4. Wählen Sie die Option <Rock,

Sprache, Normal, Klassik, Jazz, Pop> durch kurzes Drücken der Taste »^« oder »v« und drücken Sie zur Bestätigung kurz die Taste »⌂«.

Anpassen der Einstellungen für die Hintergrundbeleuchtung des Displays

1. Drücken Sie im DAB/FM/BT-Modus kurz die Taste »≡|⚙«, um das Menü zu öffnen.
- Anzeige: <DAB/FM/BT-Menü>
2. Wählen Sie die Option <System> durch Drücken der Taste »^« oder »v« und drücken Sie zur Bestätigung kurz die Taste »⌂«.
- Anzeige: <Schlaf>
3. Wählen Sie die Option <Hintergrundbeleuchtung> durch Drücken der Taste »^« oder »v« und drücken Sie zur Bestätigung kurz die Taste »⌂«.
- Anzeige: Hintergrundbeleuchtung <Optionen>

Auszeit

4. Drücken Sie die Taste »^« oder »v«, um die Option <Auszeit> auszuwählen, drücken Sie zur Bestätigung kurz die Taste »⌂«.
- Anzeige: <Ein, 10, 20, 30, 45, 60, 90, 120 oder 180 Sekunden>
5. Wählen Sie die gewünschte Option durch Drücken der Taste »^« oder »v« und drücken Sie zur Bestätigung

SYSTEMEINSTELLUNGEN

kurz die Taste »⊗«. (Wählen Sie Ein, um die Auszeit zu deaktivieren.)

Ein Stufe

6. Drücken Sie die Taste »^« oder »v«, um die Option <Auf Level> auszuwählen, drücken Sie zur Bestätigung kurz die Taste »⊗«.
- Anzeige: <Hoch, Mittel und Niedrig>
7. Wählen Sie die gewünschte Option durch Drücken der Taste »^« oder »v« und drücken Sie zur Bestätigung kurz die Taste »⊗«.

Dimm-Level

8. Drücken Sie die Taste »^« oder »v«, um die Option <Dimm-Level> auszuwählen, drücken Sie zur Bestätigung kurz die Taste »⊗«.
- Anzeige: <Hoch, Mittel und Niedrig>
9. Wählen Sie die gewünschte Option durch Drücken der Taste »^« oder »v« und drücken Sie zur Bestätigung kurz die Taste »⊗«.
10. Die Einstellung für die Hintergrundbeleuchtung des Displays ist abgeschlossen. Drücken Sie lange die Taste »≡|⊗«, um das Einstellungsmenü zu beenden

Sprache ändern

1. Drücken Sie im Einschaltmodus lange die Taste »≡|⊗«, um das Menü zu öffnen.
2. Wählen Sie die Option <System> durch kurzes Drücken der Taste



»^« oder »v« und drücken Sie zur Bestätigung kurz die Taste »⊗«.

- Anzeige: <Schlaf>
3. Wählen Sie die Option <Sprache> durch kurzes Drücken der Taste »^« oder »v« und drücken Sie zur Bestätigung kurz die Taste »⊗«.
 - Anzeige: <Aktuell verwendete Sprache>
 4. Wählen Sie die gewünschte Sprache (z.B. Englisch) durch kurzes Drücken der Taste »^« oder »v« oder drücken Sie die Taste »⊗« und drücken Sie zur Bestätigung kurz die Taste »⊗«.
 5. Drücken Sie lange die Taste »≡|⊗«, um die Einstellung zu beenden.

Rufen Sie die Softwareversion auf

1. Drücken Sie im Einschaltmodus lange die Taste »≡|⊗«, um das Menü zu öffnen.
2. Wählen Sie die Option <System> durch kurzes Drücken der Taste »^« oder »v« und drücken Sie zur Bestätigung kurz die Taste »⊗«.
- Anzeige: <Schlaf>
3. Wählen Sie die Option <SW-Version> durch kurzes Drücken der Taste »^« oder »v« und drücken Sie zur Bestätigung kurz die Taste »⊗«.
- Anzeige: <aktuelle Softwareversion>
4. Drücken Sie lange die Taste »≡|⊗«, um das Menü zu beenden.



Alle Einstellungen löschen (Zurücksetzen)

1. Drücken Sie im Einschaltmodus lange die Taste »|«, um das Menü zu öffnen.
2. Wählen Sie die Option <System> durch kurzes Drücken der Taste »^« oder »v« und drücken Sie zur Bestätigung kurz die Taste »⊗«.
 - Anzeige: <Schlaf>
3. Wählen Sie die Option <Zurücksetzen auf die Werkseinstellungen> durch kurzes Drücken der Taste »^« oder »v« und drücken Sie zur Bestätigung kurz die Taste »⊗«.
 - Anzeige: <Zurücksetzen auf die Werkseinstellungen?>und<Nein Ja>
4. Wählen Sie die Option <Ja> durch kurzes Drücken der Taste »^« oder »v« und drücken Sie zur Bestätigung kurz die Taste »⊗«. (Wählen Sie <Nein>, um den Vorgang abzubrechen)
 - Anzeige: <Neustart...> erscheint für Sekunden
5. Das Gerät kehrt automatisch in den Standby-Modus zurück.

Entfernen von DAB-Radiosendern aus der Programmliste



- Wenn Sie in einen anderen Teil des Landes ziehen, sollten Sie DAB-Radiosender, die nicht mehr verfügbar sind, aus der Programmliste entfernen.

- Diese DAB-Radiosender sind mit „?“ gekennzeichnet.

1. Drücken Sie im Einschaltmodus lange die Taste »|«, um das Menü zu öffnen.
 - Anzeige: <Schlaf>
2. Wählen Sie die Option <Kürzen>, indem Sie kurz die Taste »^« or »v« drücken oder die Taste »⊗« drücken und kurz die Taste »⊗« drücken, um dies zu bestätigen.
 - Anzeige: <Kürzen?> und <Ja Nein>
3. Wählen Sie die Option <Ja> durch kurzes Drücken der Taste »^« oder »v« und drücken Sie zur Bestätigung kurz »⊗«. (Wählen Sie <Nein>, um den Vorgang abzubrechen)
4. Drücken Sie zur Bestätigung kurz auf »⊗«.

Zeiteinstellungen

Einstellen des Uhrformats (12 oder 24 Stunden)

1. Drücken Sie im Einschaltmodus lange die Taste »|«, um das Menü zu öffnen.
2. Wählen Sie die Option <System> durch kurzes Drücken der Taste »^« oder »v« und drücken Sie zur Bestätigung kurz die Taste »⊗«.
 - Anzeige: <Schlaf>
3. Wählen Sie die Option <Zeit> durch kurzes Drücken der Taste »^« oder »v« und drücken Sie zur Bestätigung

kurz die Taste »↻«.

- Anzeige: <Uhrzeit/Datum einstellen>
4. Wählen Sie die Option <12/24 Stunden einstellen> durch kurzes Drücken der Taste »^« oder »v« und drücken Sie zur Bestätigung kurz die Taste »↻«.
 - Anzeige: <12/24 Stunden einstellen> und <24 Stunden oder 12 Stunden einstellen>.
 5. Wählen Sie das gewünschte Uhrformat (24/12 Stunden) durch kurzes Drücken der Taste »^« oder »v« und drücken Sie zur Bestätigung kurz die Taste »↻«.

Stellen Sie das Datumsformat ein

1. Drücken Sie im Einschaltmodus lange die Taste »≡|⚙«, um das Menü zu öffnen.
2. Wählen Sie die Option <System> durch kurzes Drücken der Taste »^« oder »v« und drücken Sie zur Bestätigung kurz die Taste »↻«.
- Anzeige: <Schlaf>
3. Wählen Sie die Option <Zeit> durch kurzes Drücken der Taste »^« oder »v« und drücken Sie zur Bestätigung kurz die Taste »↻«.
- Anzeige: <Uhrzeit/Datum einstellen>
4. Wählen Sie die Option <Datumsformat einstellen> durch kurzes Drücken der Taste »^« oder »v« und drücken Sie zur Bestätigung

kurz die Taste »↻«.

- Anzeige: <Datumsformat einstellen> und <TT-MM-JJJJ oder MM-TT-JJJJ>
5. Wählen Sie das gewünschte Datumsformat (TT-MM-JJJJ oder MM-TT-JJJJ) durch kurzes Drücken der Taste »^« oder »v« und drücken Sie zur Bestätigung kurz die Taste »↻«.

Aktualisieren Sie die Zeit - automatisch

Das Gerät aktualisiert normalerweise die Uhrzeit automatisch, wenn ein Zeitsignal empfangen wird. Sie können auswählen, aus welcher Quelle (DAB und/oder FM) das Update gestartet wird, oder Sie können diese Funktion deaktivieren.

1. Drücken Sie im Einschaltmodus lange die Taste »≡|⚙«, um das Menü zu öffnen.
2. Wählen Sie die Option <System> durch kurzes Drücken der Taste »^« oder »v« und drücken Sie zur Bestätigung kurz die Taste »↻«.
- Anzeige: <Schlaf>
3. Wählen Sie die Option <Zeit> durch kurzes Drücken der Taste »^« oder »v« und drücken Sie zur Bestätigung kurz die Taste »↻«.
- Anzeige: <Uhrzeit/Datum einstellen>
4. Wählen Sie die Option <Automatische Aktualisierung> durch kurzes Drücken der Taste

SYSTEMEINSTELLUNGEN

»^« oder »v« und drücken Sie zur Bestätigung kurz die Taste »✓«.

- Zeigen Sie <Automatische Aktualisierung> und <Aktualisierung von irgendwelchem/Digitalradio/FM/keine Aktualisierung> an
5. Wählen Sie die gewünschte Quelle (z.B. Update von Beliebig) aus, indem Sie kurz auf die Taste »^« oder »v« drücken und kurzes Drücken der Taste »✓« zur Bestätigung. (Wählen Sie <keine Aktualisierung>, wenn Sie die automatische Zeitaktualisierungsfunktion deaktivieren möchten.
 6. Drücken Sie lange die Taste »☰|⚙«, um die Anzeige zu beenden.

Hinweis:

Alle Einstellungen müssen im Einschaltmodus vorgenommen werden.

FEHLERBEHEBUNG

Wenn ein Fehler auftritt, prüfen Sie zunächst, ob Sie das Problem selbst lösen können. Diese Übersicht könnte für Sie nützlich sein.



VORSICHT!

Verletzungsgefahr!

Das Öffnen des Geräts kann zu Verletzungen führen.

Fehler	Abhilfe
Keine Funktion	<ul style="list-style-type: none">• Wenn das Gerät durch ein Gewitter, eine statische Aufladung oder einen anderen externen Faktor gestört wurde, befolgen Sie dieses Verfahren, um das Problem zu beheben: Ziehen Sie den Netzadapter ab und stecken Sie ihn dann wieder ein.
Kein Ton.	<ul style="list-style-type: none">• Möglicherweise ist die Lautstärke zu niedrig oder im Stumm-Modus eingestellt.• Im Bluetooth-Modus: Stellen Sie die Lautstärke des externen Geräts auf das Maximum ein und regeln Sie die Lautstärke dann über das tragbare Radio.
Kein Funksignal für die Zeit Kein Radioempfang	<ul style="list-style-type: none">• Wählen Sie ggf. einen anderen Standort, um das Funksignal für die Zeit zu verbessern. Richten Sie die Drahtantenne aus, um den Radioempfang zu optimieren.
Keine Bluetooth-Verbindung	<ul style="list-style-type: none">• Achten Sie darauf, dass alle Einstellungen an allen Geräten korrekt vorgenommen wurden. Die Bluetooth[®]-Funktion kann auf dem externen Gerät deaktiviert werden. Aktivieren Sie dies, falls erforderlich.• Prüfen Sie, ob das anzuschließende Gerät eingeschaltet ist und sich im Suchmodus befindet.

FEHLERBEHEBUNG

Vom Kopfhörer ist kein Ton zu hören.

- Überprüfen Sie, ob die Lautstärke auf „0“ eingestellt ist, und schließen Sie die Kopfhörerstecker fest an.
- Überprüfen Sie, ob der Kopfhörerstecker verschmutzt ist.
- Ein beschädigter Kopfhörer kann ein statisches Geräusch verursachen und der Ton kann unterbrochen werden. Stellen Sie sicher, dass die Musikdateien nicht beschädigt sind.

INFORMATION

Modellnummer	Music 6500
Anzeige	2,4 "TFT-Farbdisplay, schwarze Hintergrundbeleuchtung
Netzwerk unterstützt	Bluetooth (BT 5.0, unterstützt A2DP-Profile)
Bluetooth Frequenzbänder	2402 - 2480 MHz
Maximale Sendeleistung	Bluetooth: < 5 dBm
DAB / DAB+ Frequenzbereich	174.928 - 239.200 MHz
FM-Frequenzbereich	87,5 - 108 MHz unterstützen RDS
Senderspeicher	30 FM/30 DAB
Batterie	4 x 1.5V = 6.0V AA Batterie
USB-Anschluss für die Stromversorgung	Micro USB
Stromversorgung	DC IN 5.0 V \approx 1.0 A
Audioausgabeleistung	2.5W RMS
Abmessungen	151mm x 48mm x 88mm
Eigengewicht	0.28 kg

Einhaltung der WEEE Richtlinie und Entsorgung des Abfallproduktes:

Dieses Produkt entspricht der WEEE Richtlinie der EU (2012/19/EU). Dieses Produkt trägt ein Klassifikations symbol für Elektro- und Elektronik-Altgeräte (WEEE).



Dieses Symbol zeigt an, dass dieses Produkt am Ende seiner Lebensdauer nicht zusammen mit anderen Haushaltsabfällen entsorgt werden darf.

Gebrauchte Geräte müssen zum Recycling von elektrischen und elektronischen Geräten an einer offiziellen Sammelstelle abgegeben werden. Um diese Sammelsysteme zu finden, wenden Sie sich bitte an Ihre örtlichen Behörden oder den Händler, bei dem das Produkt gekauft wurde. Jeder Haushalt spielt eine wichtige Rolle bei der Rückgewinnung und dem Recycling von Altgeräten. Die richtige Entsorgung Ihrer Altgeräte hilft, potenziell schädliche Umweltauswirkungen und mögliche Gesundheitsgefahren zu verhindern.

Einhaltung der RoHS Richtlinie

Das von Ihnen gekaufte Gerät entspricht der RoHS-Richtlinie der EU (2011/65/EU). Es enthält keinerlei Materialien, die gemäß der Richtlinie als schädlich oder verboten gelten.

Information zur Verpackung



Das Verpackungsmaterial für dieses Erzeugnis wurde aus Recyclingstoffen gemäß unseren nationalen Umweltschutzvorschriften hergestellt. Entsorgen Sie das Verpackungsmaterial nicht mit dem Hausmüll oder anderen Abfällen. Bringen Sie es zu einer von den örtlichen Behörden eingerichteten Sammelstelle für Verpackungsmaterial.

Technische Daten

Dieses Gerät ist gemäß den geltenden EU Richtlinien geräuscherdrückt.

Dieses Produkt erfüllt die europäischen Richtlinien 2014/53/EU und 2011/65/EU. Öffnen Sie niemals das Gerätegehäuse. Der Hersteller übernimmt keine Haftung für Schäden, die durch falsche Handhabung entstehen.

Die CE Konformitätserklärung für das Gerät finden Sie in Form einer pdf Datei auf der Grundig Homepage www.grundig.com/downloads/doc.

Das Kennzeichen befindet sich auf der Rückseite des Gerätes.

SAFETY

- This device is designed for the playback of audio signals. Any other use is expressly prohibited.
- Make sure the device is protected from dripping or splashing water.
- Do not place any vessels such as vases on the device. These may be knocked over and spill fluid on the electrical components, thus presenting a safety risk.
- Do not place any naked flames such as candles on the device.
- Only use the device in a moderate climate.
- Ensure that the device is adequately ventilated by placing it at least 10 cm from any other object. Do not cover the device with newspapers, table cloths, curtains, etc.
- If malfunctions occur due to static electricity charges or fast transient (burst), reset the device. To do this, pull out the power plug and connect it again after a few seconds.
- When deciding where to place the device, please note that furniture surfaces are covered by various types of varnish and plastic, most of which contain chemical additives. These additives can corrode the device supports, leaving residues on the furniture surfaces which can be difficult or impossible to remove.
- Do not use any cleaning agent, as this may damage the casing. Clean the

device with a clean, dry cloth.

- Never open the device casing. The manufacturer will not accept any liability for damage resulting from improper handling.
- Make sure the power plug is freely accessible.
-  This equipment is a class II or double insulated electrical appliance. It has been designed in such a way that it does not require a safety connection to electrical earth.

RF Exposure Warning

- This equipment must be installed and operated in accordance with provided manual. The device comprised a built-in antenna and must not be co-located or operating in conjunction with any other antenna or transmitter.
- The only way to completely disconnect the device from the mains is to unplug the mains cable.

Warning

Risk of fire/short circuit!

Rising steam or heat can pose a risk of electric shock or fire if a short circuit occurs.

Risk of explosion if the battery is replaced by an incorrect type;

-  Disposal of a battery into fire or a hot oven, or mechanically crushing or cutting of a

SAFETY

battery, that can result in an explosion;

- Leaving a battery in an extremely high temperature surrounding environment that can result in an explosion or the leakage of flammable liquid or gas;
- A battery subjected to extremely low air pressure that may result in an explosion or the leakage of flammable liquid or gas.

Hearing safety

Listen at a moderate volume.



- Warning: Excessive sound pressure from earphones and headphones can cause hearing loss.
- To prevent possible hearing damage, do not listen at high volume levels for long periods.

AT A GLANCE

Dear Customer,

Congratulations on the purchase of your GRUNDIG Portable Radio Music 6500.

Please read the following instructions carefully in order to enjoy the use of your product with the Grundig quality for many years.

Meanings of the Symbols

Following symbols are used in various sections of this manual:



The lightning flash represented by the arrow symbol in an equilateral triangle is intended to alert users to the presence of the high voltage within the device which could cause an electric shock.



Electrical insulation class.



Important information and useful hints about usage.



WARNING: Warnings against dangerous situations concerning the security of life and property.



This product has been produced in environmentally-friendly, state-of-the-art facilities.







Conforms to the WEEE Directive.

It does not contain PCB.

AT A GLANCE

Controls and Parts

See the figure on page 3.

1	1	In DAB/FM mode: Long press to directly store to preset 1, 2, 3 or 4 Short press to directly access preset 1, 2, 3 or 4
2	2	
3	3	
4	4	
5	PRE/MEM	In DAB/FM mode: Short press to call preset store. Long press to preset store.
6	 POWER	Long press to switch device on/off. Short press to switch to Standby mode.
7	 OK/PLAY	Confirms the setting. In DAB/FM mode: Long press to starts ATS/AMS. Short press to mute Volume in playback. In BT mode: Long press to switch Bluetooth into searching mode. Short press to Start/Pause the playback.
8		In DAB mode: Short press to enter the station list. In FM mode: Short press to adjust station frequency. Long press to auto-search next station. In BT mode: Short press to switch to previous track.
9	M (MODE)	Switch between modes.
10	 MENU/INFO	In DAB mode: Short press to show Information. Long press to call menu. In menu page: Short press to previous menu/option. Long press to exit the menu/option.
11		In DAB mode: Short press to enter the station list. In FM mode: Short press to adjust station frequency. Long press to auto-search previous station. In BT mode: Short press to switch to next track.
12		Short press to increase volume at one level. Long press to fast increase volume.
13		Short press to reduce volume at one level. Long press to fast reduce volume.
14	USB IN	Micro USB port for DC 5V, 1A –USB power supply connection.

AT A GLANCE

15		Earphone jack for earphone output.
16	TELESCOPIC ANTENNA	For DAB/FM
17	BATTERY COMPARTMENT	For alkaline battery power supply.
18	LOUD SPEAKER	

GETTING STARTED

Adjusting/Fixing the antenna

The number and quality of broadcast stations depends on the reception conditions at the location of the device as well as the radio antenna. Optimum reception can be achieved with the metal type antenna when it fixed and placed at the right position.

- If the DAB/FM reception is not very good, please try to pull out telescopic antenna and point to an appropriate direction to get good DAB/FM reception.
- If you still can not get good reception by adjusting the antenna, try to move another place where have robust DAB/FM signal to listen to the radios.
- Please refer to below example picture to use the antenna.

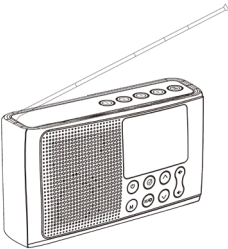

- Radio reception may be restricted in bad weather.

Device mains power connection

Power supply of the portable radio

1. Regarding the alkaline battery power supply

This portable radio has a replaceable alkaline battery compartment which

requires to load 4 pieces of alkaline battery (provided in the package) to supply power to the device.

Note:

- Please pay attention to install the alkaline battery with correct polar plate to avoid short circuit.

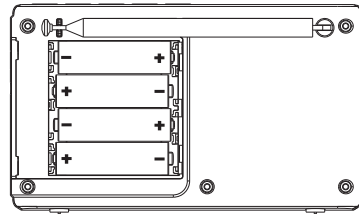

2. Regarding the USB power supply

This portable radio also can work through USB power supply. Connect the portable radio [USB IN] with 5V/1A USB power source through USB cable.

- Disconnect the USB cable when it is turn off.

MAIN OPERATION

First time use

1. When the device is connected power at first time, long press the »⏻« button for 3 seconds, the device starts at the standby mode.
 - Display: <Welcome logo>, and then <00:00:00 (blinking)>
 - In background operation, the device starts to search DAB and FM radio stations for auto time sync function in background.
2. The time will be updated automatically in minutes.
 - Display: <Current Time and Date (if available)>

Note:

- If the radio station signal is too weak, the time will not be sync. In this case, the blinking <00:00> will keep show on the display.
- Then the time need consider be set manually.

Tuning and storing radio stations (DAB and FM) – first installation

When the device is connected to power source for the first time or after factory reset; as defaulted the Auto Tuning System will start to scan the whole DAB bandwidth. The device will then scan the FM waveband. The time is updated automatically.

1. Once power source is connected,

long press the »⏻« button for 3 seconds, the device starts at the standby mode in the first time use. (The device will be at the standby mode after factory reset)

2. Short press the »⏻« button to power on the device.
3. The device starts the Auto Tuning System functions to scan the whole DAB bandwidth and stores the found stations in the station list (program list).
 - Display: <Scanning...>
4. After the full scan processing completed, the device is used DAB mode and the first received station for listen.
5. Press »🔊+« or »🔊-« to set the volume level when necessary.

Storing DAB radio stations to presets

After the automatic station search, all radio stations will be stored in the program list. You can store your favored DAB radio stations into presets memory 1-30.

1. Short press the »PRE/MEM« button to open the station list.
 - Display: <the name of the radio station>
2. Again short press the »^« or »v« button repeatedly to select the desired station (e.g. BBC 6 Music) and short press the »✔« to confirm.

MAIN OPERATION

3. The selected station is used as current station.
 - Display: e.g. <BBC 6 Music>
4. Long press the »PRE/MEM« button to open the preset option.
 - Display: <Preset Store> and <Number: (empty)>
5. Select the desired preset number (1-30) by the »^« or »v« button, or press the »☑« button, short press the »☑« to confirm.
 - Display: <Preset (number) stored>
6. Repeat the same steps 2-5 for complete the others desired stations which you want to preset.

Store preset 1, 2, 3 or 4

Directly store to preset

1. When you found a favored DAB or FM station during listen.
2. You can simply long press one of the number buttons (1, 2, 3 or 4) to directly store the listening station into preset memory.
 - Display: <Preset (Number) stored>
3. You can use this function whatever you want, however the previous record will be overwritten if used.

Access preset 1, 2, 3 or 4

Directly access preset

1. In DAB/FM mode, short press one of the number buttons (1, 2, 3 or 4) to

directly access the favored DAB/FM stations stored in presets memory for listen.

2. The device switch to the selected preset station at same time.

Programming DAB radio stations – manually

1. In DAB mode, long press the »☑« button to open the menu.
 - Display: <Full scan>
2. Select the option <Manual Tune> by the »^« or »v« button, short press the »☑« button to confirm.
 - Display: e.g. <5A 174.928MH > (a channel and frequency of a DAB radio station).
3. Select the desired station channel (from 5A 174.928MHz - 13F 239.200MHz) which you want by short press the »^« or »v« button repeatedly, short press the »☑« button to confirm.
 - Display: <the signal strength>
4. Short press the »☑« again to confirm.
5. The DAB radio stations of the selected channel will be stored into Station list (program list).

Tuning and storing FM radio stations

1. In FM mode, long press the »☑« to start the Auto Tuning System (AMS) directly.
 - The automatic station scan starts and

MAIN OPERATION

searches the FM waveband and store the first 30 radio stations as presets 1 to 30 (if available).

2. After the scanning process completed, the device set the first received station for listen.

Note:

- You can select whether the device will scan radio stations with Strong Station Only or All Stations from the menu of FM mode.



To do this;

1. Long press the  button to open the menu.

- Display: <Scan setting>

2. Choose the option <Scan setting> by short press the  to confirm.

- Display: <Strong stations only> or <All stations>.

3. Select the desired option (e.g. Strong stations only) by short press the  or  button, short press the  button to confirm.

4. Long press  button to close the menu.



5. Now, long press the  button to start the Auto Tuning System (AMS) again for scan the FM waveband and store the first 30 radio stations with a strong signal as presets 1 to 30 (if available).

or

6. Long press the  or  button to search the available previous/next radio stations.

- The automatic station search starts, and stops at the next station with a strong signal.

or

7. Press briefly the  or  button until you have found the frequency you want.

- The frequency changes in steps of 0.05MHz.

Tuning and storing DAB and FM radio stations – after a removal

After the automatic station search, all radio stations will be stored in the program list. That is reasonable, if you will use the device in another place or search new DAB radio stations.

1. Short press the  to power on the device in standby mode.

2. Short press the  button to select the DAB/FM mode.

3. In DAB/FM mode, long press the  button to start the Auto Tuning System directly.

- The automatic station scan starts to search and store the radio stations.

4. After the scanning process completed, the device set the first received station of DAB/FM for listen

RADIO MODE

Switching on and off

1. Short press the »⏏« button to switch the device on (standby). Long press the »⏏« button for 3 seconds to switch the device off.

Adjusting the volume

1. Press the »🔊+« or »🔊-« button repeatedly to set the volume.
 - Display: <The current volume> (shown for 3 seconds)

To mute/resume volume

1. In radio listening, short press the »🔇« to mute.
 - Display: <Volume Muted symbol>
2. Short press the »🔇« again to resume volume.

DAB Mode

Selecting DAB mode

1. Short press the »M« button to select DAB mode.
 - Display: <name of a DAB radio station>

Selecting DAB radio station

2. Select the desired station from the station list (program list) step by step by short press the »^« or »v« button repeatedly and short press the »🔇« button to confirm the selection.
3. The device switch to the desired station at same time.

Displaying DAB station information

1. To display information on the current DAB station, short press the »📶🔊« button repeatedly.
 - Display: The following display appears in succession: Information from the provider (e.g. the title of the song, the e-mail address), the signal strength, the genre, the ensemble (e.g. BR Bayern), the current channel and frequency, the bit rate, the broadcasting format, the current time and date.

Setting Dynamic Range Control (DRC) for DAB stations

When you activate Dynamic Range Control, you can hear lower sounds better in a loud environment.

1. In DAB mode, long press »📶🔊« button to open the DAB menu.
 - Display: <Full scan>
2. Short press the »^« or »v« button to select the option DRC and short press the »🔇« to confirm.
 - Display: <DRC off, DRC low or DRC high>
3. Select the option DRC (high or low) by short press the »^« or »v« button, short press the »🔇« to confirm.

Note:

- The DAB station must support DRC.

GENERAL FUNCTIONS

FM Mode

Selecting FM mode

1. Short press the »M« button to select FM mode.
- Display: <Frequency/Station name> and <information>

Selecting stored stations

1. Short press the »PRE/MEM« button to open the preset recall menu.
- Display: <Preset Recall> and <Number: Frequency>
2. Select the desired station you want by short press the »^« or »v« button, and short press the »⊙« to confirm.
 3. The device switch to the selected station at same time.

Displaying RDS station information

- RDS (Radio Data System) is an information system which is transmitted additionally by most FM stations.

Note:

- It may take some time before all RDS information is available. The brand has no influence on the correctness of such information.
1. To display information on the current FM station, short press the »☰|☼« button repeatedly.
- Display: The following display appears in succession: Radio text(if offered),station type(PTY),the name of the radio

station,mono/stereo,the current date.

BLUETOOTH MODE

You can use Bluetooth to play tracks wirelessly from external devices such as the MP3 players or mobile phones with Bluetooth on this device.

Selecting BT mode

1. In power on mode, short press the »M« button repeatedly to select BT mode.
- Display: <BT Searching> and <Time>

Connecting Bluetooth devices

1. Now enable the Bluetooth function on your external device and carry out the pairing process. Refer to the instructions for your external device for more information. This device system's name is "Grundig Music 6500".
 2. The pairing process is now completed and the external device can now be used with the portable radio.
- Display: <BT connected> and <Time>
3. Start the Bluetooth audio streaming playback from the external device by related player.
 4. Press the »🔊+« or »🔊-« button to set the desired volume level when necessary.
 5. To stop audio steaming via Bluetooth, either switch off the Bluetooth

GENERAL FUNCTIONS

function on the external device or switch the portable radio return to DAB /FM or Standby mode as wish.

Note:

- For the best results, adjust the external device's volume to maximum, then uses the portable radio's volume control as main volume level adjustment.

Disconnect from paired external device (for new pairing)

1. Long press the »ⓧ« button to disconnect the Bluetooth connection directly, in this case, the device will switch back into Bluetooth Searching mode.
 - Display: <BT Searching>
2. Now you can pair the portable radio with another external device as want to.





Note:

- In Bluetooth mode, the portable radio will be switched back to standby mode in 15 minutes if the Bluetooth function is in disconnected mode or no operation activity.

SYSTEM SETTINGS

General Control





You can control how tracks are played and the volume range on your external device and on the portable radio. In principle, these buttons on the device are intended for control via Bluetooth:

	Short press to increase volume.
	Short press to reduce volume.
	Short press to pause/resume playback.
	Short press to playback next file.
	Short press to previous file. (If you use Apple Music APP to play music, short press to playback current file from beginning, short press twice to previous file.)





Sleep timer

The device has a sleep timer, which switches it off at a preset time. The switch off time can be set in a range between 15 to 90 minutes or off.

Activating the sleep timer

1. In DAB/FM/BT on mode, long press the  button to open the menu.
 - Display: <DAB/FM/BT menu>
2. Select the option <System> by short press the  or  button, short press the  button to confirm.
 - Display: <Sleep>
3. Short press the  to open the Sleep option.
 - Display: <Sleep Timer off> (15, 30, 45,











60 or 90 minutes)

4. Select the desired option (e.g. 90 minutes) by short press the  or  button, short press the  button to confirm. (Choose < Sleep Off > will deactivated the sleep timer)
5. The sleep timer is activated. To close the set menu, long press the  button.
6. The sleep timer symbol will be appeared at bottom side in display.

Deactivating the sleep timer

1. To switch off the sleep timer in advance, long press the  button to turn off the device.

Alarm 1/2 set

1. In DAB/FM/BT mode, long press the  button to open the menu.
 - Display: <DAB/FM/BT menu>
2. Select the option <System> by short press the  or  button, short press the  button to confirm.
 - Display: <Alarm: Alarm 1 Setup and Alarm 2 Setup>
3. Select the option <Alarm 1 Setup> by short press the  or  button, short press the  button to confirm.
 - Display: Alarm <Alarm 1 setup>
4. Select the option to Alarm 1/2 (e.g. <Alarm 2 setup>) by press the  or  button, short press the  button to confirm.

SYSTEM SETTINGS

- Display: <Alarm 2 info.>
5. Short press the »⌂« button to open the option (Alarm 2) to set wake up time.
 - Display: <On 00:00> the hour flashes.
 6. Select the desired hours by short press the »^« or »v« button, short press the »⌂« button to confirm.
 - Display: <On 00:00> the minute flashes.
 7. Select the desired minutes by short press the »^« or »v« button, short press the »⌂« button to confirm.
 - Display: <Duration 60> the numbers flashes (minutes).
 8. Select the duration (15, 30, 45, 60, 90 minutes) by short press the »^« or »v« button, or press the »⌂« button, short press the »⌂« button to confirm.
 - Display: <Source Buzzer/DAB/FM> the source flashes.
 9. Select the source of alarm by short press the »^« or »v« button, short press the »⌂« button to confirm. (<Buzzer> = signal tone), <Digital Radio> = DAB station or <FM> = FM station)

Note:

- If the alarm source is set to <DAB> or <FM>, then select the option <Last listened> (the last listened station) or

the desired number of preset station (for those stations are stored on presets 1 to 30) by short press the »^« or »v« button or select and press »⌂« to confirm.

- Display: <Daily, weekdays, weekends or Once> flashes.
10. Select the desired option (frequency: e.g. Daily) by short press the »^« or »v« button, short press the »⌂« button to confirm.

Note:

- If the alarm is set to <Once>, select the date (day, month and year) by short press the »^« or »v« button, short press the »⌂« button to confirm.
 - Display: <Volume bar>.
11. Select the desired alarm volume level by short press the »^« or »v« or »⏏+« or »⏏-« button, and short press the »⌂« to confirm.
 - Display: <Alarm off> flashes.
 12. Select the option <Alarm on> by press the »⌂« button to switch alarm on.
 13. The alarm set is completed and activated. Long press the »⏏« button to end the set menu
 14. The Alarm 1 or Alarm 2 symbol will be appeared at left down corner on display.

SYSTEM SETTINGS

Interrupting the alarm (Snooze)

1. While the alarm is sound, short press the »⌚« button.
 - The alarm symbol (radio station, or signal) stops.
 - The alarm symbol goes on again at nine-minute intervals.
2. The snooze interface screen comes up and then the snooze time in count-down show in display.

End the alarm

1. Press the »⏏« button to end the alarm while it is sound.
 - Display: <Alarm off>
 - The alarm signal (radio station, or signal) stops.
2. The alarm retains the set time.

Activating and deactivating the alarm

1. In DAB/FM/BT mode, long press the »⌚« button to open the menu.
 - Display: <DAB/FM/BT menu>
2. Select the option <System> by short press the »^« or »v« button, short press the »⌚« button to confirm.
 - Display: <Sleep>
3. Select the option <Alarm> by short press the »^« or »v« button, short press the »⌚« button to confirm.
 - Display: Alarm <Alarm 1 setup>
4. Select the desired option (e.g. Alarm

2) by press the »^« or »v« button, short press the »⌚« button to confirm.

- Display: <Alarm 2 setup>.
5. Press the »⌚« button repeatedly to call and set alarm On and Off option.
 - Display: <Alarm Off> or <Alarm On>
 - Choose <Alarm On> to activate or choose <Alarm Off> to deactivate the Alarm 2.
 6. Short press the »⌚« button to confirm once chosen.

Equaliser settings:

1. In power on mode, long press the »⌚« button to open the menu.
2. Select the option <System> by short press the »^« or »v« button, short press the »⌚« button to confirm.
 - Display: <Sleep>
3. Select the option <Equaliser> by short press the »^« or »v« button, short press the »⌚« button to confirm.
4. Select the option <Rock, Speech, Normal, Classic, Jazz, Pop> by short press the »^« or »v« button, short press the »⌚« button to confirm.

Adjusting the display backlight settings

1. In DAB/FM/BT mode, short press the »⌚« button to open the menu.
 - Display: <DAB/FM/BT menu>

SYSTEM SETTINGS

2. Select the option <System> by pressing the »^« or »v« button and short press the »☑« button to confirm.

- Display: <Sleep>

3. Select the option <Backlight> by pressing the »^« or »v« button and short press the »☑« button to confirm.

- Display: Backlight <Options>

Time Out

4. Press the »^« or »v« button to select option <Timeout> and short press the »☑« button to confirm.

- Display: <On, 10, 20, 30, 45, 60, 90, 120 or 180 seconds>

5. Select the desired option by pressing the »^« or »v« button and short press the »☑« button to confirm. (Choose On to deactivated the time out)

On Level

6. Press the »^« or »v« button to select option <On Level> and short press the »☑« button to confirm.

- Display: <High, Medium and Low>

7. Select the desired option by pressing the »^« or »v« button and short press the »☑« button to confirm.

Dim Level

8. Press the »^« or »v« button to select option < Dim Level > and short press

the »☑« button to confirm.

- Display: <High, Medium and Low>

9. Select the desired option by pressing the »^« or »v« button and short press the »☑« button to confirm.

10. The display backlight setting is completed. Long press the »☑« button to end the setting menu.

Changing Language

1. In power on mode, long press the »☑« button to open the menu.

2. Select the option <System> by short press the »^« or »v« button, short press the »☑« button to confirm.

- Display: <Sleep>

3. Select the option <Language> by short press the »^« or »v« button, short press the »☑« button to confirm.

- Display: <Current used Language>

4. Select the desired language (e.g. English) by short press the »^« or »v« button, or press the »☑« button, short press the »☑« to confirm.

5. Long press the »☑« button to end the setting.

Call up the software version

1. In power on mode, long press the »☑« button to open the menu.

2. Select the option <System> by short press the »^« or »v« button, short press the »☑« button to confirm.

- Display: <Sleep>

SYSTEM SETTINGS

3. Select the option <SW version> by short press the »^« or »v« button, short press the »O« button to confirm.

• Display: <actual software version>

4. Long press the »≡|⊗« button to end the menu.

Deleting all settings (Reset)

1. In power on mode, long press the »≡|⊗« button to open the menu.

2. Select the option <System> by short press the »^« or »v« button, short press the »O« button to confirm.

• Display: <Sleep>

3. Select the option <Factory Reset> by short press the »^« or »v« button, short press the »O« button to confirm.

• Display: <Factory Reset?>and<No Yes>

4. Select the option <Yes> by short press the »^« or »v« button, short press the »O« button to confirm. (Choose <No> to abort)

• Display: <Restarting...> appear for seconds

5. The device will turn back to standby automatically.

Removing DAB radio stations from the program list

• If you move to a different part of the country, you should remove DAB radio stations, which are no longer available

from the program list.

• These DAB radio stations are marked with “?”.

1. In power on mode, long press the »≡|⊗« button to open the menu.

• Display: <Sleep>

2. Select the option <Prune> by short press the »^« or »v« button, or press the »O« button, short press the »O« to confirm.

• Display: <Prune?> and <Yes No>

3. Select the option <Yes> by short press the »^« or »v« button, short press the »O« to confirm. (Choose <No> to abort)

4. Short press the »O« to confirm.

Time settings

Setting the clock format (12 or 24 hours)

1. In power on mode, long press the »≡|⊗« button to open the menu.

2. Select the option <System> by short press the »^« or »v« button, short press the »O« button to confirm.

• Display: <Sleep>

3. Select the option <Time> by short press the »^« or »v« button, short press the »O« button to confirm.

• Display: <Set Time/Date>

4. Select the option <Set 12/24 hour> by short press the »^« or »v« button, short press the »O« button to confirm.

SYSTEM SETTINGS

- Display: <Set 12/24 hour> and <Set 24 hour or Set 12 hour>.

5. Select the desired clock format (24/12 hour) by short press the »^« or »v« button, short press the »O« button to confirm.

Set the Date format

1. In power on mode, long press the »≡|⚙« button to open the menu.
2. Select the option <System> by short press the »^« or »v« button, short press the »O« button to confirm.

- Display: <Sleep>

3. Select the option <Time> by short press the »^« or »v« button, short press the »O« button to confirm.

- Display: <Set Time/Date>

4. Select the option <Set date format > by short press the »^« or »v« button, short press the »O« button to confirm.

- Display: <Set date format> and <DD-MM-YYYY or MM-DD-YYYY>

5. Select the desired Date format (DD-MM-YYYY or MM-DD-YYYY) by short press the »^« or »v« button, short press the »O« button to confirm.

Update the time – automatically

The device will normally update the time automatically, when a time signal is received. You can select from which source (DAB and/or FM) the update starts

or you can disable this function.

1. In power on model, long press the »≡|⚙« button to open the menu.
2. Select the option <System> by short press the »^« or »v« button, short press the »O« button to confirm.

- Display: <Sleep>

3. Select the option <Time> by short press the »^« or »v« button, short press the »O« button to confirm.

- Display: <Set Time/Date>

4. Select the option <Auto update> by short press the »^« or »v« button, short press the »O« button to confirm.

- Display <Auto update> and <Update from Any/Digital Radio/FM/No update>

5. Select the desired source (e.g. Update from Any) by short press the »^« or »v« button, short press the »O« to confirm. (Choose <No update> if you want to disable the auto time update function.

6. Long press the »≡|⚙« button to end the display.

Note:

All settings need be done in power on mode.

TROUBLESHOOTING

If a fault occurs, first see whether you can resolve the problem yourself. You might find this overview useful.



CAUTION!

Risk of injury!

Opening the device can cause injuries.

Error	Remedy
No function	<ul style="list-style-type: none">• If the device has been disrupted by a thunderstorm, a static charge or another external factor, follow this procedure to resolve the problem: Disconnect the mains adapter and then plug it in again.
No sound	<ul style="list-style-type: none">• The volume may be set too low or in mute mode.• In Bluetooth mode: Set the volume of the external device to the maximum and then control the volume using the portable radio.
No radio signal for the time No radio reception	<ul style="list-style-type: none">• If necessary, select another location to improve the radio signal for the time. Adjust the wire antenna to optimize the radio reception.
No Bluetooth connection	<ul style="list-style-type: none">• Take care to ensure that all settings have been made correctly on all devices. The Bluetooth[®] function may be deactivated on the external device. Activate this, if necessary.• Check whether the device to be connected is switched on and is in search mode.
No sound is heard from earphone.	<ul style="list-style-type: none">• Check whether Volume is set "0" and connect the headphone plugs firmly.• Check whether the earphone plug is dirty.• Corrupted earphone may make a static noise and the sound may cut off. Make sure that the music files are not corrupted.

INFORMATION

Model number	Music 6500
Display	2.4" TFT color display, black backlight
Network supported	Bluetooth (BT 5.0, Supports A2DP profile)
Bluetooth frequency band	2402 - 2480 MHz
Maximum transmitted power	Bluetooth: < 5 dBm
DAB / DAB+ frequency range	174.928 - 239.200 MHz
FM frequency range	87.5 - 108 MHz support RDS
Station Memory	30 FM/30 DAB
Battery	4 x 1.5V = 6.0V AA battery
USB Port for power supply	Micro USB
Power Supply	DC IN 5.0 V $\overline{\text{---}}$ 1.0 A
Audio Output Power	2.5W RMS
Dimensions	151mm x 48mm x 88mm
Net Weight	0.28 kg

Compliance with the WEEE Directive and Disposing of the Waste Product:

This product complies with EU WEEE Directive (2012/19/EU). This product bears a classification symbol for waste electrical and electronic equipment (WEEE).



This symbol indicates that this product shall not be disposed with other household wastes at the end of its service life. Used device must be returned to official collection point for recycling of electrical and electronic devices. To find these collection systems please contact to your local authorities or retailer where the product was purchased. Each household performs important role in recovering and recycling of old appliance. Appropriate disposal of used appliance helps prevent potential negative consequences for the environment and human health.

Compliance with RoHS Directive

The product you have purchased complies with EU RoHS Directive (2011/65/EU). It does not contain harmful and prohibited materials specified in the Directive.

Package information



Packaging materials of the product are manufactured from recyclable materials in accordance with our National Environment Regulations. Do not dispose of the packaging materials together with the domestic or other wastes. Take them to the packaging material collection points designated by the local authorities.

Technical data

This device is noise-suppressed according to the applicable EU directives.

This product fulfils the European directives 2014/53/EU and 2011/65/EU.

Never open the device casing. The manufacturer will not accept any liability for damage resulting from improper handling.

You can find the CE declaration of conformity for the device in the form of a pdf file on the Grundig Homepage www.grundig.com/downloads/doc.

The type plate is located at the rear of the device.

- Cet appareil est conçu pour la lecture de signaux audio. Toute autre utilisation est expressément interdite.
- Assurez-vous que l'appareil est protégé des gouttes d'eau ou des éclaboussures.
- Ne placez pas de récipients tels que des vases sur l'appareil. Ceux-ci peuvent être renversés et déverser du liquide sur les composants électriques, présentant ainsi un risque pour la sécurité.
- Ne placez pas de flammes nues telles que des bougies sur l'appareil.
- N'utilisez l'appareil que dans un climat tempéré.
- Assurez-vous que l'appareil est suffisamment ventilé en le plaçant à au moins 10 cm de tout autre objet. Ne couvrez pas l'appareil avec des journaux, des nappes, des rideaux, etc.
- Si des dysfonctionnements se produisent en raison de charges d'électricité statique ou de transitoires rapides (rafales), réinitialisez l'appareil. Pour ce faire, débranchez la prise de courant et rebranchez-la après quelques secondes.
- Lorsque vous décidez où placer l'appareil, veuillez noter que les surfaces des meubles sont recouvertes de différents types de vernis et de plastique, dont la plupart contiennent des additifs chimiques. Ces additifs peuvent corroder les supports de l'appareil, laissant des résidus sur les surfaces des meubles qui peuvent être difficiles voire impossibles à éliminer.
- N'utilisez aucun produit de nettoyage, car cela pourrait endommager le boîtier. Nettoyez l'appareil avec un chiffon propre et sec.
- N'ouvrez jamais le boîtier de l'appareil. Le fabricant décline toute responsabilité pour les dommages résultant d'une mauvaise manipulation.
- Assurez-vous que la fiche d'alimentation est librement accessible.
-  Cet appareil est un appareil électrique de classe II ou à double isolation. Il a été conçu de telle manière qu'il ne nécessite pas de connexion de sécurité à la terre.

Avertissement d'exposition aux RF

- Cet équipement doit être installé et utilisé conformément au manuel fourni. L'appareil comprend une antenne intégrée et ne doit pas être colocalisé ou fonctionner en conjonction avec une autre antenne ou émetteur.
- Le seul moyen de déconnecter complètement l'appareil du secteur est de débrancher le câble secteur.

Avertissement

Risque de court-circuit !

La montée de la vapeur ou de la chaleur peut constituer un risque de choc électrique ou d'incendie en cas de court-circuit.

Risque d'explosion si la batterie est remplacée par un type inapproprié ;

-  Il s'agit de l'élimination d'une batterie dans le feu ou dans un four chaud, ou de l'écrasement ou du découpage mécanique d'une batterie, qui peut entraîner une explosion ;
- Le fait de laisser une batterie dans un environnement à température extrêmement élevée peut entraîner une explosion ou une fuite de liquide ou de gaz inflammable.
- Il s'agit d'une batterie soumise à une pression d'air extrêmement basse qui peut entraîner une explosion ou une fuite de liquide ou de gaz inflammable.

Sécurité auditive

Écoutez à un volume modéré.



- Avertissement : Une pression sonore excessive en provenance des écouteurs et des casques peut entraîner une perte de l'audition.
- Pour éviter d'éventuelles lésions auditives, n'écoutez pas à haut volume pendant de longues périodes.

EN BREF : _____

Cher client,

Félicitations pour l'achat de votre GRUNDIG Portable Radio Music 6500.

Veillez lire attentivement les instructions suivantes afin de profiter de votre produit avec la qualité Grundig.

Signification des symboles

Les symboles suivants sont utilisés dans différentes sections de ce manuel :



L'éclair représenté par le symbole de la foudre dans un triangle équilatéral a pour but d'alerter les utilisateurs quant à la présence de la haute tension dans l'appareil pouvant provoquer un choc électrique.



Classe d'isolation électrique.



Informations importantes et conseils utiles sur l'utilisation.



AVERTISSEMENT : Avertissements contre les situations dangereuses concernant la sécurité de la vie et des biens.



Ce produit a été fabriqué dans des installations de pointe respectueuses de l'environnement.





Ce produit est conforme avec la directive WEEE.

Il ne contient pas de PCB.





EN BREF : _____

Commandes et pièces

Voir le schéma de la page 3.

1	1	En mode DAB / FM :
2	2	Appuyez longuement mémoriser un préréglage 1, 2, 3 ou 4
3	3	Appuyez brièvement pour accéder directement au préréglage 1, 2, 3 ou 4
4	4	
5	PRE/MEM	En mode DAB / FM : Appuyez brièvement pour voir les préréglages.
6	 ALIMENTATION	Appuyez longuement pour allumer / éteindre l'appareil. Appuyez brièvement pour passer au mode veille.
7	 OK/LECTURE	Confirme le réglage. En mode DAB / FM : Appuyez longuement pour démarrer. Appuyez brièvement pour mettre le volume en mode muet au cours de la lecture. En mode BT : Appuyez longuement pour basculer Bluetooth en mode de recherche. Appuyez brièvement pour démarrer / mettre en pause la lecture.
8		En mode DAB : Appuyez brièvement pour accéder à la liste des stations. En mode FM : Appuyez brièvement pour régler la fréquence de la station. Appuyez longuement pour rechercher automatiquement la station suivante. En mode BT : Appuyez brièvement pour passer à la piste précédente.
9	(MODE) M	Switcher entre les modes.
10	 MENU/INFO	En mode DAB : Appuyez brièvement pour afficher les informations. Appuyez longuement pour afficher le menu. Dans la page Menu : Appuyez brièvement sur le menu précédent / l'option précédente. Appuyez longuement pour quitter le menu/l'option.

EN BREF : _____

11		<p>En mode DAB : Appuyez brièvement pour accéder à la liste des stations.</p> <p>En mode FM : Appuyez brièvement pour régler la fréquence de la station. Appuyez longuement pour rechercher automatiquement la station précédente.</p> <p>En mode BT : Appuyez brièvement pour passer à la piste suivante.</p>
12		<p>Appuyez brièvement pour augmenter le volume d'un cran.</p> <p>Appuyez longuement pour augmenter rapidement le volume.</p>
13		<p>Appuyez brièvement pour réduire le volume d'un cran.</p> <p>Appuyez longuement pour réduire rapidement le volume.</p>
14	ENTRÉE USB	Port Micro USB pour câble d'alimentation USB 1A, CC 5 V.
15		Prise d'écouteur pour sortie écouteur.
16	ANTENNE TÉLESCOPIQUE	Pour DAB/FM
17	COMPARTIMENT À PILES	Pour une alimentation électrique à l'aide de piles alcalines.
18	HAUT-PARLEUR	

Réglage/Ajustement de l'antenne

Le nombre et la qualité des stations de diffusion dépendent des conditions de réception à l'emplacement de l'appareil ainsi que de l'antenne radio. Une réception optimale peut être obtenue avec l'antenne télescopique lorsqu'elle est fixée et placée à la bonne position.

- Si la réception DAB/FM n'est pas très bonne, essayez de déplacer l'antenne télescopique et de pointer vers une direction appropriée pour obtenir une bonne réception DAB/FM.
- Si vous ne parvenez pas à obtenir une bonne réception en ajustant l'antenne, essayez de la déplacer à un autre endroit ayant un signal DAB/FM robuste pour capter les signaux radio.

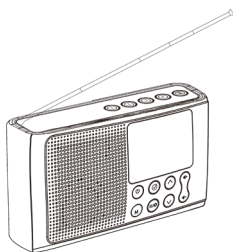

- Veuillez vous reporter à l'image de l'exemple ci-dessus pour utiliser l'antenne.
- La réception radio peut être limitée par mauvais temps.

Connexion à l'alimentation électrique de l'appareil

Alimentation de la radio portable

1. Concernant l'alimentation électrique à l'aide de piles alcalines

Cette radio portable dispose d'un compartiment à piles alcalines remplaçables qui nécessite 4 piles alcalines (fournie dans l'emballage) pour alimenter l'appareil.

Remarque :

- Assurez-vous d'installer dans le bon sens pour éviter des courts-circuits.

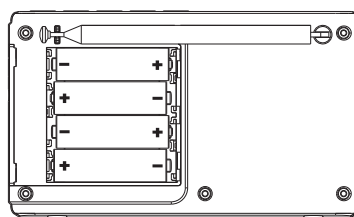

2. Concernant l'alimentation USB

Cette radio portable peut également fonctionner par alimentation USB. Connectez la radio portable [USB IN] à une source d'alimentation USB 5V/1A à l'aide d'un câble USB.

- Déconnectez le câble USB lorsque la radio est éteinte.

Première utilisation

1. Lorsque l'appareil s'allume pour la première fois, appuyez longuement sur le bouton « ⏻ » pendant 3 secondes, alors l'appareil démarre en mode veille.
 - Écran : <Logo de bienvenue>, puis <00:00:00 (clignote)>
 - En arrière-plan, l'appareil commence à rechercher les stations de radio DAB et FM pour la fonction de synchronisation automatique de l'heure.
2. L'heure sera mise à jour automatiquement en quelques minutes.
 - Écran : <Heure et date (si disponible)>

Remarque :

- Si le signal de la station de radio est trop faible, l'heure ne sera pas synchronisée. Dans ce cas, le message <00:00> clignotera de manière continue à l'écran.
- Ensuite, il faut envisager de régler l'heure manuellement.

Syntonisation et mémorisation des stations de radio (DAB et FM) - première utilisation

Lorsque l'appareil est connecté à une source d'alimentation pour la première fois ou après la réinitialisation des paramètres d'usine ; par défaut, le système de réglage automatique commencera à analyser toute la bande passante DAB. L'appareil balaiera alors la bande d'ondes FM.

L'heure est mise à jour automatiquement.

1. Une fois que la source d'alimentation est connectée, appuyez longuement sur le bouton « ⏻ » pendant 3 secondes, l'appareil démarre en mode veille lors de la première utilisation.
(L'appareil sera en mode veille après réinitialisation des paramètres d'usine)
2. Appuyez brièvement sur le bouton « ⏻ » pour allumer l'appareil.
3. L'appareil lance les fonctions du système de syntonisation automatique pour balayer toute la bande passante DAB et enregistre les stations trouvées dans la liste des stations (liste des programmes).
 - Écran : <Recherche...>
4. Une fois le traitement de balayage complet terminé, l'appareil est utilisé en mode DAB et la première station reçue s'affiche pour l'écoute.
5. Appuyez sur « ⏮+ » ou sur « ⏭- » pour régler le niveau de volume si nécessaire.

Enregistrement des stations de radio DAB dans les pré-réglages

Après la recherche automatique des stations, toutes les stations de radio seront enregistrées dans la liste des programmes. Vous pouvez stocker vos stations de radio DAB préférées dans la mémoire des pré-réglages 1-30.

FONCTIONNEMENT PRINCIPAL

1. Appuyez brièvement sur le bouton « PRE / MEM » pour ouvrir la liste des stations.
 - Écran : <nom de la station radio>
2. Appuyez à nouveau brièvement sur le bouton « ^ » ou sur « v » à plusieurs reprises pour sélectionner la station désirée (ex. : BBC 6 Music) et appuyez brièvement « ☑ » pour confirmer.
3. La station sélectionnée est utilisée comme station actuelle.
 - Écran : par exemple <BBC 6 Music>
4. Appuyez longuement sur le bouton « PRE / MEM » pour ouvrir le pré-réglage.
 - Écran : <Mémorisation des pré-réglages> et <Numéro : (vide)>
5. Sélectionnez le numéro de pré-réglage de votre choix (1-30) en appuyant sur le bouton « ^ » ou « v » puis appuyez brièvement sur le bouton « ☑ » pour confirmer.
 - Écran : <Pré-réglage (numéro) mémorisé>
6. Répétez les mêmes étapes 2 à 5 pour intégrer les autres stations que vous souhaitez pré-régler.

Mémoriser les pré-réglages 1, 2, 3, ou 4

Stocker directement dans le pré-réglage

1. Lorsque vous avez trouvé une station DAB ou FM préférée pendant l'écoute.

2. Vous pouvez simplement appuyer longuement sur l'une des touches numériques (1, 2, 3, ou 4) pour enregistrer directement la station d'écoute dans la mémoire pré-réglée.
 - Écran : <Pré-réglage (Numéro) mémorisé>
3. Vous pouvez utiliser cette fonction comme vous le souhaitez, mais l'enregistrement précédent sera écrasé s'il est utilisé.

Accéder aux pré-réglages 1, 2, 3 ou 4

Accéder directement au pré-réglage

1. En mode DAB / FM, appuyez brièvement sur l'une des touches numériques (1, 2, 3 ou 4) pour accéder directement aux stations DAB / FM préférées enregistrées dans la mémoire des pré-réglages pour l'écoute.
2. L'appareil passe simultanément à la station pré-réglée sélectionnée.

Programmation des stations de radio DAB - manuellement

1. En mode DAB, appuyez longuement sur le bouton « ☰|⊗ » pour ouvrir le menu.
 - Écran : <Recherche complète>
2. Sélectionnez l'option <Réglage manuel> en appuyant sur le bouton « ^ » ou « v », ensuite appuyez brièvement sur le bouton « ☑ » pour confirmer.

FONCTIONNEMENT PRINCIPAL

- Écran : par exemple <5A 174.928MH > (une liste des canaux et fréquences d'une station radio DAB).
3. Sélectionnez le canal de station désiré (à partir de 5A 174.928 MHz - 13F 239.200 MHz) que vous voulez en appuyant brièvement ou à plusieurs reprises sur le bouton « ^ » ou « v », puis appuyez brièvement sur le bouton « ✓ » pour confirmer.
- Écran : <la puissance du signal>
4. Appuyez à nouveau brièvement sur le bouton « ✓ » pour confirmer.
 5. Les stations de radio DAB du canal sélectionné seront enregistrées dans la liste des stations (liste des programmes).

Syntonisation et stockage des stations de radio FM

1. En mode FM, appuyez longuement sur le bouton « ✓ » pour démarrer directement le système de syntonisation automatique (AMS).
- La recherche automatique des stations démarre pour rechercher la bande d'ondes FM et mémoriser les 30 premières stations de radio comme pré-réglages 1 à 30 (si disponibles).
2. Une fois le processus de recherche terminé, l'appareil définit la première station reçue pour l'écoute.
- recherche les stations de radio avec Strong Station Only ou All Stations dans le menu du mode FM.
- Pour y parvenir ;
1. Appuyez longuement sur le bouton « ≡|⊗ » pour ouvrir le menu.
- Écran : <Paramètres de numérisation>
2. Choisissez l'option <Paramètres de numérisation> en appuyant brièvement sur le bouton « ✓ » pour confirmer.
- Écran : <Stations puissantes uniquement> ou <Toutes les stations>.
3. Sélectionnez l'option souhaitée (p. ex. Stations puissantes uniquement) en appuyant brièvement sur le bouton « ^ » ou « v », puis appuyez brièvement sur le bouton « ✓ » pour confirmer.
 4. Appuyez longuement sur le bouton « ≡|⊗ » pour fermer le menu.
 5. Maintenant, appuyez longuement sur le bouton « ✓ » pour redémarrer le système de syntonisation automatique (AMS) pour balayer la bande d'ondes FM et mémoriser les 30 premières stations de radio avec un signal fort comme pré-réglages 1 à 30 (si disponibles).
- ou
6. Appuyez longuement sur le bouton « ^ » ou « v » pour rechercher les stations radio précédentes / suivantes disponibles.

Remarque :

- Vous pouvez choisir si l'appareil

FONCTIONNEMENT PRINCIPAL

- La recherche automatique des stations démarre et s'arrête à la station suivante avec un signal fort.
- ou
7. Appuyez brièvement sur le bouton « ^ » ou « v » jusqu'à ce que vous trouviez la fréquence que vous désirez.
- La fréquence change par pas de 0.05 MHz.



Syntonisation et stockage des stations de radio DAB et FM - après une suppression

Après la recherche automatique des stations, toutes les stations de radio seront enregistrées dans la liste des programmes. Cela est raisonnable si vous comptez utiliser l'appareil ailleurs ou rechercher de nouvelles stations de radio DAB.



1. Appuyez brièvement sur le bouton « ⏻ » pour allumer l'appareil en mode veille.
 2. Appuyez brièvement sur le bouton « M » pour sélectionner le mode DAB / FM.
 3. En mode DAB / FM, appuyez longuement sur le bouton « ⌚ » pour démarrer directement le système de syntonisation automatique.
- La recherche automatique des stations démarre pour rechercher et mémoriser les stations de radio.

MODE RADIO



Marche/arrêt

1. Appuyez brièvement sur le bouton «  » pour allumer l'appareil (mode veille). Appuyez longuement sur le bouton «  » pendant 3 secondes pour éteindre l'appareil.

Régler le volume

1. Appuyez sur le bouton « + » ou « - » à plusieurs reprises pour régler le volume.
- Écran : <Le volume actuel> (affiché pendant 3 secondes)

Pour couper le son / rétablir le volume

1. Lorsque vous écoutez la radio, appuyez brièvement sur le bouton «  » pour couper le son.
- Écran : <Symbole de volume coupé>
2. Appuyez de nouveau brièvement sur le bouton «  » pour rétablir le volume.



Mode DAB

Sélection du mode DAB

1. Appuyez brièvement sur le bouton «  M » pour sélectionner le mode DAB.
- Écran : <nom d'une station radio DAB>

Sélection d'une station de radio DAB

2. Sélectionnez la station désirée dans la liste des stations (liste des programmes) étape par étape en

appuyant sur le bouton «  » ou «  » à plusieurs reprises, puis appuyez brièvement sur le bouton «  » pour confirmer la sélection.

3. L'appareil passe simultanément à la station désirée.



Affichage des informations sur la station DAB

1. Pour afficher les informations sur la station DAB en cours, appuyez brièvement et à plusieurs reprises sur le bouton «  ».
- Écran : L'affichage suivant apparaît successivement : Informations du fournisseur (par exemple le titre de la chanson, l'adresse e-mail), la force du signal, le genre, l'ensemble (par exemple BR Bayern), le canal et la fréquence actuels, le débit binaire, le format de diffusion, l'heure et date.

Réglage du contrôle de la plage dynamique (DRC) pour les stations DAB

Lorsque vous activez le contrôle de la plage dynamique, vous pouvez mieux entendre les sons plus faibles dans un environnement bruyant.

1. En mode DAB, appuyez longuement sur le bouton «  » pour ouvrir le menu DAB.

- Écran : <Recherche complète>
2. Appuyez brièvement sur le bouton «  » ou «  » pour sélectionner l'option DRC, puis appuyez

FONCTIONS GÉNÉRALES

brèvement sur le bouton « ✓ » pour confirmer.

- Écran : <DRC désactivé, DRC faible ou DRC élevé>

3. Sélectionnez l'option DRC (haut ou bas) en appuyant brièvement sur le bouton « ^ » ou « v », puis appuyez brièvement sur bouton « ✓ » pour confirmer.

Remarque :

- La station DAB doit prendre en charge DRC.

Mode FM

Sélection du mode FM

1. Appuyez brièvement sur le bouton « M » pour sélectionner le mode FM.
- Écran : <Fréquence/Station> et <information>

Sélection des stations mémorisées

1. Appuyez brièvement sur la touche « PRE/MEM » pour ouvrir le menu de rappel de préréglage.
- Écran : <Rappel de préréglage> et <Numéro : Fréquence>
2. Sélectionnez la station souhaitée en appuyant brièvement sur le bouton « ^ » ou « v », puis sur « ✓ » pour confirmer.
 3. L'appareil passe en même temps à la station souhaitée.

Affichage des informations sur la station RDS

- Le RDS (Radio Data System) est un système d'information qui est transmis en plus par la plupart des stations FM.

Remarque :

- La disponibilité de toutes les informations RDS peut prendre un certain temps. La marque n'a aucune influence sur l'exactitude de ces informations.

1. Pour afficher les informations sur la station FM en cours, appuyez brièvement et à plusieurs reprises sur le bouton « ≡ ⚙ ».

- Écran : L'affichage suivant apparaît successivement : Radio texte (si disponible), type de station (PTY), nom de la station de radio, mono/stéréo, date.

MODE BLUETOOTH

Vous pouvez utiliser Bluetooth pour lire des pistes sans fil à partir d'appareils externes tels que les lecteurs MP3 ou les téléphones portables avec Bluetooth.

Sélection du mode BT

1. En mode « Marche », appuyez brièvement et à plusieurs reprises sur le bouton « M » pour sélectionner le mode BT.
- Écran : <Recherche BT> et <Heure>

Connexion d'appareils Bluetooth

1. Activez maintenant la fonction Bluetooth sur votre appareil externe et effectuez le processus de couplage. Reportez-vous aux instructions de votre périphérique externe pour plus d'informations. Le nom de ce système d'appareil est « Grundig Music 6500 ».
2. Le processus de jumelage est maintenant terminé et l'appareil externe peut maintenant être utilisé avec la radio portable.
 - Écran : <BT connecté> et <Heure>
3. Démarrez la lecture en streaming audio Bluetooth à partir du périphérique externe par le lecteur associé.
4. Appuyez sur le bouton « 🔊+ » ou « 🔊- » pour régler le niveau de volume si nécessaire.
5. Pour arrêter la diffusion audio via Bluetooth, désactivez la fonction Bluetooth sur l'appareil externe ou faites basculer la radio portable en mode DAB / FM ou veille comme vous le souhaitez.

Remarque :

- Pour de meilleurs résultats, réglez le volume de l'appareil externe au maximum, puis utilisez les touches de volume de la radio portable comme réglage principal du niveau de volume.

Déconnexion du périphérique externe couplé (pour un nouveau couplage)

1. Appuyez longuement sur le bouton « ☑ » pour déconnecter directement la connexion Bluetooth. Dans ce cas, l'appareil repassera en mode de recherche Bluetooth.
 - Écran : <Recherche BT>
2. Vous pouvez maintenant coupler la radio portable avec un autre appareil externe comme vous le souhaitez.





Remarque :

- En mode Bluetooth, la radio portable repasse en mode veille au bout de 15 minutes si la fonction Bluetooth est en mode déconnecté ou aucune activité de fonctionnement.

PARAMÈTRES SYSTÈME

Contrôle général



Vous pouvez contrôler la lecture des pistes et la plage de volume sur votre appareil externe et sur la radio portable. En principe, ces boutons sur l'appareil sont destinés à être contrôlés via Bluetooth :

	Appuyez brièvement pour augmenter le volume.
	Appuyez brièvement pour réduire le volume.
	Appuyez brièvement pour mettre en pause / reprendre la lecture.
	Appuyez brièvement pour lire la musique suivante.
	Appuyez brièvement pour lire la musique précédente précédent. (Si vous utilisez l'application Apple Music pour lire de la musique, appuyez brièvement pour lire la musique depuis le début, appuyez deux fois brièvement pour lire la musique précédente.)





Minuteur sommeil/mise en veille

L'appareil dispose d'une minuterie de mise en veille, qui l'éteint à une heure prédéfinie. L'heure d'extinction peut être réglée dans une plage de 15 à 90 minutes ou désactivée.

Activer la minuterie de sommeil

1. En mode DAB/FM/BT, appuyez longuement sur le bouton «   » pour ouvrir le menu.
 - Écran : <Menu DAB/FM/BT>
2. Sélectionnez l'option <Système> en appuyant brièvement sur le bouton

« ^ » ou « v », puis sur le bouton «  » pour confirmer.

- Écran : <Veille>
3. Appuyez brièvement sur «  » pour sélectionner l'option Veille.
 - Écran : <Minuterie de mise en veille désactivée> (15, 30, 45, 60 ou 90 minutes)
 4. Sélectionnez l'option souhaitée (p. ex. 90 minutes) en appuyant brièvement sur le bouton « ^ » ou « v », puis appuyez brièvement sur le bouton «  » pour confirmer. (Choisissez < Minuterie désactivée > pour désactiver la minuterie de mise en veille)
 5. La minuterie de mise en veille est activée. Appuyez longuement sur le bouton «   » pour fermer le menu de réglage.
 6. Le symbole de la minuterie de mise en veille apparaîtra sur la partie inférieure de l'écran.

Désactivation de la minuterie de veille

1. Pour éteindre la minuterie de mise en veille plus tôt, appuyez longuement sur le bouton «  » pour éteindre l'appareil.
2. Sinon pour désactiver la minuterie de veille, choisissez < Sleep Off > dans l'étape précédente.

Ensemble d'alarme 1/2

1. En mode DAB/FM/BT, appuyez longuement sur le bouton  pour ouvrir le menu.
 - Écran : <Menu DAB/FM/BT>
2. Sélectionnez l'option <Système> en appuyant brièvement sur le bouton « ^ » ou « v », puis sur le bouton « ✓ » pour confirmer.
 - Écran : <Alarme: Réglage Alarme 1 et réglage Alarme 2>
3. Sélectionnez l'option <Réglage Alarme 1> en appuyant brièvement sur le bouton « ^ » ou « v », puis appuyez brièvement sur le bouton « ✓ » pour confirmer.
 - Écran : Alarme <Réglage Alarme 1>
4. Sélectionnez l'option Alarme 1/2 (p. ex. <Réglage Alarme 2>) en appuyant sur le bouton « ^ » ou « v », puis appuyez brièvement sur le bouton « ✓ » pour confirmer.
 - Écran : <Info alarme 2>
5. Appuyez brièvement sur le bouton « ✓ » pour sélectionner l'option (Alarme 2) pour régler l'heure de réveil.
 - Écran : <Sur 00:00> les heures clignotent.
6. Sélectionnez les heures souhaitées en appuyant brièvement sur le bouton « ^ » ou « v », puis appuyez brièvement sur le bouton « ✓ » pour confirmer.
 - Écran : <Sur 00:00> les minutes clignotent.
7. Sélectionnez les minutes souhaitées en appuyant brièvement sur le bouton « ^ » ou « v », puis appuyez brièvement sur le bouton « ✓ » pour confirmer.
 - Écran : <Durée 60> les numéros clignotent (minutes).
8. Sélectionnez la durée (15, 30, 45, 60, 90 minutes) en appuyant brièvement sur le bouton « ^ », « v » ou « ✓ », puis appuyez brièvement sur le bouton « ✓ » pour confirmer.
 - Écran : Buzzer/DAB/FM source)> la source clignote.
9. Sélectionnez la source de l'alarme en appuyant brièvement sur le bouton « ^ » ou « v », puis sur le bouton « ✓ » pour confirmer. (<Signal sonore> = signal sonore), <Radio numérique> = station DAB ou <FM> = station FM)

Remarque :

- Si la source de l'alarme est réglée sur le mode <DAB> ou <FM>, sélectionnez l'option <Dernière station écoutée> (la dernière station écoutée) ou sur le numéro souhaité de la station pré-réglée (pour les stations sauvegardées dans les pré-réglages 1 à 30) en appuyant brièvement sur le bouton « ^ » ou « v », ou en sélectionnant et en appuyant sur « ✓ » pour confirmer.

PARAMÈTRES SYSTÈME

- Écran : <Quotidien, jours de la semaine, week-ends ou une seule fois> clignote.

10. Sélectionnez l'option souhaitée (fréquence : p. ex. Quotidien) en appuyant brièvement sur le bouton « ^ » ou « v », puis appuyez brièvement sur le bouton « ✓ » pour confirmer.

Remarque :

- Si l'alarme est réglée sur <Une seule fois>, sélectionnez la date (jour, mois et année) en appuyant brièvement sur le bouton « ^ » ou « v », puis appuyez brièvement sur le bouton « ✓ » pour confirmer.

- Écran : <Barre de volume>.

11. Sélectionnez le volume souhaité de l'alarme en appuyant brièvement sur le bouton « ^ », « v », « 🔊+ » ou « 🔊- », puis appuyez brièvement sur « ✓ » pour confirmer.

- Écran : <Alarme désactivée> clignote.

12. Sélectionnez l'option <Alarme activée> en appuyant sur le bouton « ✓ » pour activer l'alarme.

13. L'alarme est désormais activée. Appuyez longuement sur le bouton »⊞⊟« pour quitter le menu de réglage.

14. Le symbole Alarme 1 ou Alarme 2 s'affichera au coin inférieur gauche de l'écran.

Interrompre l'alarme (Snooze)

1. Pendant que l'alarme retentit, appuyez brièvement sur le bouton »⊞⊟«.

- Le symbole d'alarme (station radio ou signal) s'arrête.

- Le symbole d'alarme s'allume à nouveau à des intervalles de neuf minutes.

2. L'écran de l'interface de répétition s'affiche, puis le temps de répétition s'affiche à l'écran sous forme de compte à rebours.

Mettre fin à l'alarme

1. Appuyez sur le bouton »⊞« pour mettre fin à l'alarme pendant qu'elle retentit.

- Écran : <Alarme désactivée>

- Le signal d'alarme (station radio ou signal) s'arrête.

2. L'alarme conserve l'heure réglée.

Activer et désactiver l'alarme

1. En mode DAB/FM/BT, appuyez longuement sur le bouton »⊞⊟⊞⊟« pour ouvrir le menu.

- Écran : <Menu DAB/FM/BT>

2. Sélectionnez l'option <Système> en appuyant brièvement sur le bouton « ^ » ou « v », puis sur le bouton « ✓ » pour confirmer.

- Écran : <Veille>

3. Sélectionnez l'option <Alarme> en appuyant brièvement sur le bouton

PARAMÈTRES SYSTÈME

- »^« ou »v«, puis sur le bouton »☑« pour confirmer.
- Écran : Alarme <Réglage Alarme 1>
4. Sélectionnez l'option souhaitée (p. ex. Alarme 2) en appuyant sur le bouton »^« ou »v«, puis appuyez brièvement sur le bouton »☑« pour confirmer.
- Écran : <Réglage Alarme 2>.
5. Appuyez à plusieurs reprises sur le bouton »☑« pour appeler et régler l'option d'alarme Activée et Désactivée.
- Écran : <Alarme désactivée> ou <Alarme activée>
 - Sélectionnez <Alarme activée> pour activer ou <Alarme désactivée> pour désactiver l'alarme 2.
6. Appuyez brièvement sur le bouton »☑« pour confirmer après la sélection.

Réglages de l'égaliseur :

1. En mode Marche, appuyez longuement sur le bouton »☑« pour ouvrir le menu.
 2. Sélectionnez l'option <Système> en appuyant brièvement sur le bouton « ^ » ou « v », puis sur le bouton « ☑ » pour confirmer.
- Écran : <Veille>
3. Sélectionnez l'option <Égaliseur> en appuyant brièvement sur le bouton »^« ou »v«, puis sur le bouton »☑« pour confirmer.

4. Sélectionnez l'option <Rock, Discours, Normal, Classique, Jazz, Pop> en appuyant brièvement sur le bouton »^« ou »v«, puis sur le bouton »☑« pour confirmer.

Réglage des paramètres de rétroéclairage de l'écran

1. En mode DAB/FM/BT, appuyez brièvement sur le bouton »☑« pour ouvrir le menu.
- Écran : <Menu DAB/FM/BT>
 2. Sélectionnez l'option <Système> en appuyant sur le bouton »^« ou »v«, puis appuyez brièvement sur le bouton »☑« pour confirmer.
 - Écran : <Veille>
 3. Sélectionnez l'option <Rétroéclairage> en appuyant sur le bouton »^« ou »v«, puis appuyez brièvement sur le bouton »☑« pour confirmer.
 - Écran : Rétro-éclairage <Options>

Arrêt de l'écran

4. Appuyez sur le bouton »^« ou »v« pour sélectionner l'option <Délai d'attente>, puis appuyez brièvement sur le bouton »☑« pour confirmer.
- Écran : <Activé, 10, 20, 30, 45, 60, 90, 120 ou 180 secondes>
5. Sélectionnez l'option souhaitée en appuyant sur le bouton »^« ou »v«, puis appuyez brièvement sur le bouton »☑« pour confirmer.

PARAMÈTRES SYSTÈME

(Choisissez Activé pour désactiver le délai)

Au niveau

6. Appuyez sur le bouton »^« ou »v« pour sélectionner l'option <Niveau Activé> et appuyez brièvement sur le bouton »☑« pour confirmer.

• Écran : <Élevé, Moyen et Faible>

7. Sélectionnez l'option souhaitée en appuyant sur le bouton »^« ou »v«, puis appuyez brièvement sur le bouton »☑« pour confirmer.

Niveau de rétroéclairage

8. Appuyez sur le bouton »^« ou »v« pour sélectionner l'option <Niveau de gradation> et appuyez brièvement sur le bouton »☑« pour confirmer.

• Écran : <Élevé, Moyen et Faible>

9. Sélectionnez l'option souhaitée en appuyant sur le bouton »^« ou »v«, puis appuyez brièvement sur le bouton »☑« pour confirmer.

10. Le réglage du rétroéclairage de l'écran est terminé. Appuyez longuement sur le bouton »☰|☼« pour quitter le menu de réglage.

Changer la langue

1. En mode Marche, appuyez longuement sur le bouton »☰|☼« pour ouvrir le menu.
2. Sélectionnez l'option <Système> en appuyant brièvement sur le bouton « ^ » ou « v », puis sur le bouton

« ☑ » pour confirmer.

• Écran : <Veille>

3. Sélectionnez l'option <Langue> en appuyant brièvement sur le bouton »^« ou »v«, puis sur le bouton »☑« pour confirmer.

• Écran : <Langue en cours>

4. Sélectionnez la langue souhaitée (p. ex. Anglais) en appuyant brièvement sur le bouton »^« ou »v«, ou appuyez sur le bouton »☑«, puis appuyez brièvement sur le bouton »☑« pour confirmer.

5. Appuyez longuement sur le bouton »☰|☼« pour quitter les réglages.

Appeler la version du logiciel

1. En mode Marche, appuyez longuement sur le bouton »☰|☼« pour ouvrir le menu.
2. Sélectionnez l'option <Système> en appuyant brièvement sur le bouton « ^ » ou « v », puis sur le bouton « ☑ » pour confirmer.

• Écran : <Veille>

3. Sélectionnez l'option <Version SW> en appuyant brièvement sur le bouton »^« ou »v«, puis sur le bouton »☑« pour confirmer.

• Écran : <Version actuelle du logiciel>

4. Appuyez longuement sur le bouton »☰|☼« pour quitter le menu.

PARAMÈTRES SYSTÈME

Suppression des stations de radio DAB de la liste des programmes

- Si vous vous déplacez dans une autre zone du pays, vous devez supprimer les stations de radio DAB qui ne sont plus disponibles de la liste des programmes.
- Ces stations de radio DAB sont marquées d'un « ? ».

1. En mode Marche, appuyez longuement sur le bouton »≡|⊗« pour ouvrir le menu.

• Écran : <Veille>

2. Sélectionnez l'option <Réduire> en appuyant brièvement sur le bouton »^« ou »v«, ou appuyez sur le bouton »⊗«, puis appuyez brièvement sur le bouton »⊗« pour confirmer.

• Écran : <Réduire ?> et <Oui Non>

3. Sélectionnez l'option <Oui> en appuyant brièvement sur le bouton »^« ou »v«, puis sur le bouton »⊗« pour confirmer. (Sélectionnez <Non> pour interrompre)

4. Appuyez brièvement sur »⊗« pour confirmer.

Réglages de l'heure

Réglage du format de l'horloge (12 ou 24 heures)

1. En mode Marche, appuyez longuement sur le bouton »≡|⊗« pour ouvrir le menu.

2. Sélectionnez l'option <Système> en appuyant brièvement sur le bouton

»^« ou »v«, puis sur le bouton « ⊗ » pour confirmer.

• Écran : <Veille>

3. Sélectionnez l'option <Heure> en appuyant brièvement sur le bouton »^« ou »v«, puis sur le bouton »⊗« pour confirmer.

• Écran : <Régler Heure/Date>

4. Sélectionnez l'option <Régler 12 heures/24> en appuyant brièvement sur le bouton »^« ou »v«, puis sur le bouton »⊗« pour confirmer.

• Écran : <Régler 12h /24> et <Régler 24 heures ou régler 12 heures>.

5. Sélectionnez le format d'horloge souhaité (24/12 heures) en appuyant brièvement sur le bouton »^« ou »v«, puis sur le bouton »⊗« pour confirmer.

Définissez le format de la date

1. En mode Marche, appuyez longuement sur le bouton »≡|⊗« pour ouvrir le menu.

2. Sélectionnez l'option <Système> en appuyant brièvement sur le bouton « ^ » ou « v », puis sur le bouton « ⊗ » pour confirmer.

• Écran : <Veille>

3. Sélectionnez l'option <Heure> en appuyant brièvement sur le bouton »^« ou »v«, puis sur le bouton »⊗« pour confirmer.

• Écran : <Régler Heure/Date>

PARAMÈTRES SYSTÈME

4. Sélectionnez l'option <Définir le format de date > en appuyant brièvement sur le bouton »^« ou »v«, puis sur le bouton »✔« pour confirmer.

• Écran : <Définir le format de date> et <JJ-MM-AAAA ou MM-JJ-AAAA>

5. Sélectionnez le format de date souhaité (JJ-MM-AAAA ou MM-JJ-AAAA) en appuyant brièvement sur le bouton »^« ou »v«, puis sur le bouton »✔« pour confirmer.

Mise à jour de l'heure - automatiquement

L'appareil mettra normalement à jour l'heure automatiquement, lorsqu'un signal horaire est reçu. Vous pouvez sélectionner à partir de quelle source (DAB et/ou FM) la mise à jour démarre automatiquement ou vous pouvez désactiver cette fonction.

1. En mode Marche, appuyez longuement sur le bouton »≡|⚙« pour ouvrir le menu.

2. Sélectionnez l'option <Système> en appuyant brièvement sur le bouton « ^ » ou « v », puis sur le bouton « ✔ » pour confirmer.

• Écran : <Veille>

3. Sélectionnez l'option <Heure> en appuyant brièvement sur le bouton »^« ou »v«, puis sur le bouton »✔« pour confirmer.

• Écran : <Régler Heure/Date>

4. Sélectionnez l'option <Mise à jour automatique> en appuyant brièvement sur le bouton »^« ou »v«, puis sur le bouton »✔« pour confirmer.

• Affichez <Mise à jour automatique> et <Mise à jour depuis n'importe quelle/Radio numérique/FM/Aucune mise à jour>

5. Sélectionnez la source souhaitée (par exemple : Mise à jour à partir de n'importe quelle source) en appuyant brièvement sur le bouton »^« ou »v«, puis sur le bouton »✔« pour confirmer. (choisissez <Aucune mise à jour> si vous souhaitez désactiver la fonction de mise à jour automatique de l'heure.

6. Appuyez longuement sur le bouton »≡|⚙« pour terminer l'affichage.

Remarque :

Tous les réglages doivent être effectués en mode Marche.

DÉPANNAGE

En cas de panne, vérifiez d'abord si vous pouvez résoudre le problème vous-même. Vous pourriez trouver cet aperçu utile.



ATTENTION !

Risque de blessures !

L'ouverture de l'appareil peut provoquer des blessures.

Problématiques	Solutions
Aucune fonction	<ul style="list-style-type: none">• Si l'appareil a été perturbé par un orage, une charge statique ou un autre facteur extérieur, suivez cette procédure pour résoudre le problème : Débranchez l'adaptateur secteur, puis rebranchez-le.
Pas de son	<ul style="list-style-type: none">• Le volume peut être réglé trop bas ou en mode silencieux.• En mode Bluetooth : Réglez le volume de l'appareil externe au maximum et contrôlez ensuite le volume à l'aide de la radio portable.
Aucun signal radio à l'instant Aucune réception radio	<ul style="list-style-type: none">• Si nécessaire, sélectionnez un autre emplacement pour améliorer le signal radio à l'instant puis ajustez l'antenne filaire pour optimiser la réception radio.
Aucune connexion Bluetooth	<ul style="list-style-type: none">• Prenez soin de vous assurer que tous les réglages ont été effectués correctement sur tous les appareils. La fonction Bluetooth[®] peut être désactivée sur l'appareil externe. Activez-la, si nécessaire.• Vérifiez si l'appareil à connecter est allumé et est en mode recherche.
L'écouteur ne produit aucun son.	<ul style="list-style-type: none">• Vérifiez si le volume est réglé sur « 0 » et branchez fermement la prise du casque.• Vérifiez si la prise de l'écouteur est sale.• Un écouteur abîmé peut produire un bruit statique et le son peut être coupé. Assurez-vous que les fichiers musicaux ne sont pas abîmés.

INFORMATION

Numéro du modèle	Music 6500
Écran	Écran couleur TFT 2.4", rétroéclairage noir
Connectivité Bluetooth	Bluetooth (BT 5.0, prend en charge le profil A2DP)
Bande de fréquence Bluetooth	2402 - 2480 MHz
Puissance maximale transmise	Bluetooth : < 5 dBm
DAB / DAB+ gamme de fréquences	174,928 - 239,200 MHz
Gamme de fréquences FM	87.5 - 108 MHz prend en charge RDS
Préréglages	30 FM/30 DAB
Piles	4 piles AA de 1,5 V = 6,0 V AA
Port USB pour l'alimentation	Micro USB
Source d'alimentation	Entrée CC 5.0 V $\overline{=}$ 1.0 A
Puissance de sortie audio	2,5 W RMS
Dimensions	151 mm x 48 mm x 88 mm
Poids net	0,28 kg

Conformité à la directive WEEE et élimination des déchets :

Cet appareil est conforme à la directive DEEE de l'Union européenne (2012/19/EU). Le produit possède un symbole de classification attribué aux déchets d'équipements électriques et électroniques (WEEE).



Ce symbole indique que cet appareil ne doit pas être mis au rebut avec les ordures ménagères à la fin de sa durée

de vie. Les appareils usagés doivent être retournés au point de collecte officiel pour le recyclage des dispositifs électriques et électroniques. Pour trouver ces systèmes de collecte, veuillez contacter les autorités locales ou le détaillant à qui le produit a été acheté. Chaque foyer joue un rôle important dans la récupération et le recyclage des vieux appareils. La mise au rebut appropriée des appareils usagés permet de prévenir les conséquences négatives potentielles pour l'environnement et la santé humaine.

Conformité à la directive RoHS

Votre appareil est conforme à la directive RoHS de l'Union européenne (2011/65/EU). Il ne comporte pas de matériaux dangereux et interdits mentionnés dans la directive.

Informations sur l'emballage



Les matériaux d'emballage de cet appareil sont fabriqués à partir de matériaux recyclables, conformément à nos réglementations nationales en matière d'environnement. Ne mettez pas les matériaux d'emballage au rebut avec les ordures ménagères et d'autres déchets. Déposez-les plutôt aux points de collecte des matériaux d'emballage désignés par les autorités locales.

Données techniques

Cet appareil est insonorisé conformément aux directives européennes applicables.

Ce produit est conforme aux directives européennes 2014/53/EU et 2011/65/EU.

N'ouvrez jamais le boîtier de l'appareil. Le fabricant décline toute responsabilité pour les dommages résultant d'une mauvaise manipulation.

Vous trouverez la déclaration CE de conformité du dispositif sous la forme d'un fichier pdf sur la page d'accueil de Grundig www.grundig.com/downloads/doc.

La plaque signalétique est située sur la face inférieure de l'appareil.

- Este dispositivo está diseñado para reproducir señales de audio. Se prohíbe explícitamente cualquier otro uso.
- Asegúrese de que el dispositivo esté protegido contra goteos o salpicaduras de agua.
- Sobre el dispositivo no coloque recipientes tales como floreros. Estos podrían volcarse y derramar líquido sobre los componentes eléctricos, lo que representaría un riesgo de seguridad.
- No coloque llamas abiertas, como velas, sobre el dispositivo.
- Utilice el dispositivo solo en un clima moderado.
- Asegúrese de que el dispositivo esté adecuadamente ventilado colocándolo al menos a 10 cm de cualquier otro objeto. No cubra el dispositivo con periódicos, manteles, cortinas, etc.
- Si se producen fallos de funcionamiento debido a cargas de electricidad estática o transitorios rápidos (ráfagas), reinicie el dispositivo. Para ello, desenchufe el cable de alimentación y vuelva a conectarlo transcurridos unos segundos.
- Al decidir dónde colocar el dispositivo, tenga en cuenta que las superficies de los muebles están cubiertas por varios tipos de barniz y plástico, la mayoría de los cuales contienen aditivos químicos. Estos aditivos pueden corroer los soportes del dispositivo, dejando residuos en las superficies de los muebles que pueden ser difíciles o imposibles de eliminar.
- No utilice ningún agente de limpieza, ya que podría dañar la carcasa. Limpie el dispositivo con un paño limpio y seco.
- Nunca abra la cubierta del dispositivo. El fabricante no aceptará ninguna responsabilidad por los daños resultantes de una manipulación incorrecta.
- Asegúrese de que el enchufe de alimentación tenga un acceso libre.
-  Este equipo es un aparato eléctrico de clase II o de doble aislamiento. Ha sido diseñado de tal manera que no requiere una conexión de seguridad a la tierra eléctrica.

Advertencia de exposición a RF

- Este equipo debe instalarse y operarse de acuerdo con el manual provisto. El dispositivo constaba de una antena incorporada y no debe colocarse ni funcionar junto con ninguna otra antena o transmisor.
- La única forma de desconectar completamente el dispositivo de la red eléctrica es desenchufar el cable de red.

Advertencia

¡Riesgo de incendio/cortocircuito!

El aumento de vapor o calor puede suponer un riesgo de descarga eléctrica o incendio si se produce un cortocircuito.

Existe riesgo de explosión en caso de que la pila sea sustituida por un tipo incorrecto.

-  Eliminar las pilas en el fuego o en un horno caliente, aplastarlas mecánicamente o cortar las pilas puede causar en una explosión.
- Dejar las pilas en un entorno de temperatura extremadamente alta puede provocar una explosión o una fuga de líquido o gas inflamable.
- Pila expuesta a una presión de aire extremadamente baja puede resultar en una explosión o en la fuga de líquido o gas inflamable.

Seguridad auditiva

Escuche usando un volumen moderado.



- Advertencia: La presión de sonido excesiva de los auriculares y los audífonos puede llevar a la pérdida de la audición.
- Para evitar posibles daños auditivos, no escuche a un volumen alto durante períodos prolongados.

Estimado cliente,

Le felicitamos por la compra de su GRUNDIG Portable Radio Music 6500.

Lea atentamente las siguientes instrucciones para disfrutar del uso de su producto con la calidad Grundig durante muchos años.

Significados de los símbolos

Los siguientes símbolos se utilizan en varias secciones de este manual:



El relámpago representado por el símbolo de la flecha en un triángulo equilátero tiene como objetivo alertar a los usuarios sobre la presencia de alta tensión dentro del dispositivo que podría causar una descarga eléctrica.



Clase de aislamiento eléctrico.



Información importante y consejos útiles sobre uso.



ADVERTENCIA: Advertencias para situaciones peligrosas concernientes a la seguridad de la vida y de los bienes.







Este producto ha sido fabricado en instalaciones de vanguardia y respetuosas con el medio ambiente.

Cumple con la Directiva WEEE.



No contiene PCB.

Controles y partes

Ver la figura de la página 3.

1	1	En el modo DAB/FM:
2	2	Pulse por mayor tiempo para almacenar directamente los ajustes preestablecidos 1, 2, 3 o 4
3	3	
4	4	
5	PRE/MEM	En el modo DAB/FM: Pulse brevemente para llamar al ajuste preestablecido almacenado. Pulse por un mayor tiempo para almacenar el ajuste preestablecido.
6	 POWER (ENCENDIDO)	Pulse por mayor tiempo para encender/apagar el dispositivo. Pulse brevemente para cambiar al modo de espera.
7	 OK/PLAY (ACEPTAR/REPRODUCIR)	Confirma la configuración. En el modo DAB/FM: Pulse por un mayor tiempo para iniciar ATS/AMS. Pulse brevemente para silenciar el volumen en la reproducción. En el modo Bluetooth: Pulse por un mayor tiempo para cambiar Bluetooth al modo de búsqueda. Pulse brevemente para Iniciar/Pausar la reproducción.
8		En el modo DAB: Pulse brevemente para ingresar a la lista de estaciones. En el modo FM: Pulse brevemente para ajustar la frecuencia de la estación. Pulse por un mayor tiempo para buscar automáticamente la siguiente estación. En el modo Bluetooth: Pulse brevemente para cambiar a la pista anterior.
9	M (MODOS)	Cambiar entre modos.
10	 MENU/INFO	En el modo DAB: Cambiar entre modos. Cambiar entre modos. En la página del menú: Pulse brevemente para ir al menú/opción anterior. Pulse por un mayor tiempo para salir del menú/opción.
11		En el modo DAB: Pulse brevemente para ingresar a la lista de estaciones. En el modo FM: Pulse brevemente para ajustar la frecuencia de la estación. Pulse por un mayor tiempo para buscar automáticamente la estación anterior. En el modo Bluetooth: Pulse brevemente para cambiar a la siguiente pista.

PRIMER VISTAZO

12		Pulse brevemente para aumentar el volumen un nivel a la vez. Pulse por mayor tiempo para aumentar rápidamente el volumen.
13		Pulse brevemente para reducir el volumen un nivel. Pulse por mayor tiempo para reducir rápidamente el volumen.
14	ENTRADA USB	Conexión de puerto micro USB para CC 5V, 1A , fuente de alimentación USB.
15		Toma para salida de auriculares.
16	ANTENA TELE- SCÓPICA	Para DAB/FM
17	COMPARTI- MIENTO DE PILAS	Para alimentación con pilas alcalinas.
18	ALTAVOZ	

Ajuste/Fijación de la antena

El número y la calidad de las emisoras depende de las condiciones de recepción en la ubicación del dispositivo y de la antena de radio. Se puede lograr una recepción óptima con la antena de tipo metálico cuando se fija y se coloca en la posición correcta.

- Si la recepción de DAB/FM no es muy buena, intente sacar la antena telescópica y apunte en una dirección adecuada para obtener una buena recepción de DAB/FM.
- Si aún así no puede obtener una buena recepción ajustando la antena, intente moverse a otro lugar donde tenga una señal DAB/FM robusta para escuchar la radio.

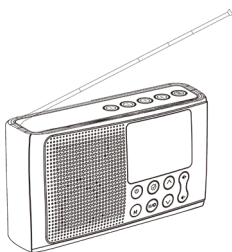

- Consulte la imagen de ejemplo a continuación para utilizar la antena.
- La recepción de radio puede verse restringida cuando hay mal tiempo.

Conexión a la red eléctrica del dispositivo

Fuente de alimentación de la radio portátil

1. Con respecto a la alimentación por pilas alcalinas

Este radio portátil tiene un compartimiento de pila alcalina reemplazable que requiere cargar 4 piezas de pilas alcalinas (provistas en el paquete) para suministrar energía al dispositivo.

Nota:

- Preste atención para instalar las pilas alcalinas con la placa de polaridad correcta para evitar cortocircuitos.

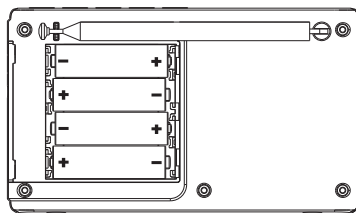

2. Con respecto a la fuente de alimentación USB

Este radio portátil también puede funcionar a través de una fuente de alimentación USB. Conecte el radio portátil [USB IN] con una fuente de alimentación USB de 5 V/1 A a través del cable USB.

- Desconecte el cable USB cuando el radio esté apagado.

Uso de primera vez

1. Cuando el dispositivo esté conectado a la alimentación por primera vez, pulse por mayor tiempo el botón »⏏« durante 3 segundos, el dispositivo se inicia en el modo de espera.
 - Pantalla: <Logotipo de bienvenido>, y luego <00:00:00 (parpadeando)>
 - En la operación en segundo plano, el dispositivo comienza a buscar estaciones de radio DAB y FM para la función de sincronización automática de la hora en segundo plano.
2. La hora se actualizará automáticamente en minutos.
 - Pantalla: <Hora y fecha actuales (si está disponible)>

Nota:

- Si la señal de la estación de radio es demasiado débil, la hora no se sincronizará. En este caso la pantalla seguirá mostrando <00:00> parpadeando.
- Entonces el tiempo debe considerarse configurado manualmente.

Sintonización y almacenamiento de emisoras de radio (DAB y FM): primera instalación

Cuando el dispositivo se conecta a la fuente de alimentación por primera vez o después del restablecimiento de fábrica, como está predeterminado, el sistema de sintonización automática comenzará

a escanear todo el ancho de banda DAB. A continuación, el dispositivo escaneará la banda de FM. La hora se actualiza automáticamente.

1. Una vez que la fuente de alimentación esté conectada, pulse por mayor tiempo el botón »⏏« durante 3 segundos, el dispositivo se inicia en el modo de espera la primera vez que se usa. (El dispositivo estará en modo de espera después del restablecimiento de fábrica)
2. Pulse brevemente el botón »⏏« para encender el dispositivo.
3. El dispositivo inicia las funciones del sistema de sintonización automática para escanear todo el ancho de banda DAB y almacena las estaciones encontradas en la lista de estaciones (lista de programas).
 - Pantalla: <Escanear...>
4. Una vez completado el procesamiento de escaneo completo, el dispositivo se usa en modo DAB y la primera estación recibida para escuchar.
5. Pulse »⏏+« o »⏏-« para configurar el nivel de volumen cuando sea necesario.

Almacenamiento de emisoras de radio DAB en ajustes previos

Después de la búsqueda automática de emisoras, todas las emisoras de radio se

FUNCIONAMIENTO PRINCIPAL

almacenarán en la lista de programas. Puede almacenar sus estaciones de radio DAB favoritas en la memoria de ajustes previos 1-30.

1. Pulse brevemente el botón »PRE/MEM« para abrir la lista de emisoras.
 - Pantalla: <el nombre de la emisora de radio>
2. Nuevamente pulse brevemente el botón »^« o »v« repetidamente para seleccionar la emisora deseada (por ejemplo, BBC 6 Music) y pulse brevemente »✔« para confirmarlo.
3. La emisora seleccionada se utiliza como emisora actual.
 - Pantalla: por ejemplo <BBC 6 Music>
4. Pulse por mayor tiempo el botón »PRE/MEM« para abrir la opción predeterminada.
 - Pantalla: <Ajuste previo almacenado> y <Número: (vacío)>
5. Seleccione el número de preajuste deseado (1-30) con el botón »^« o »v«, o pulse el botón »✔«, o pulse brevemente »✔« para confirmarlo.
 - Pantalla: <Ajuste previo almacenado (número)>
6. Repita los mismos pasos 2-5 para completar las otras estaciones deseadas que desea guardar como ajustes previos.

Almacenar el ajuste previo 1, 2, 3 o 4

Almacenar directamente para ajuste previo

1. Cuando encuentra una estación DAB o FM favorita mientras la escucha.
2. Simplemente puede pulsar por mayor tiempo uno de los botones numéricos (1, 2, 3 o 4) para almacenar directamente la estación que escucha en la memoria preestablecida.
 - Pantalla: <Ajuste previo almacenado (número)>
3. Simplemente puede pulsar por mayor tiempo uno de los botones numéricos (1, 2, 3 o 4) para almacenar directamente la estación que escucha en la memoria preestablecida.







Almacenar el ajuste previo 1, 2, 3 o 4

Ajuste previo de acceso directo

1. En el modo DAB/FM, pulse brevemente uno de los botones numéricos (1, 2, 3 o 4) para acceder directamente a las estaciones DAB/FM preferidas almacenadas en la memoria de ajustes previos para escuchar.
2. El dispositivo cambia a la emisora en el ajustes previo seleccionada al mismo tiempo.

FUNCIONAMIENTO PRINCIPAL

Programación manual de emisoras de radio DAB

1. En el modo DAB, pulse por mayor tiempo el botón  para abrir el menú.
 - Pantalla: <Escaneo completo>
2. Seleccione la opción <Sintonización manual> mediante el botón  o , pulse brevemente el botón  para confirmarlo.
 - Pantalla: por ejemplo <5A 174.928MH> (un canal y frecuencia de una estación de radio DAB).
3. Seleccione el canal de la emisora deseada (de 5A 174.928MHz - 13F 239.200MHz) que desea pulsando brevemente el botón  o  repetidamente, pulse brevemente el botón  para confirmarlo.
 - Pantalla: <la fuerza de la señal>
4. Pulse brevemente  de nuevo para confirmarlo.
5. Las emisoras de radio DAB del canal seleccionado se almacenarán en la lista de emisoras (lista de programas).

Sintonización y almacenamiento de emisoras de radio FM

1. En el modo FM, pulse por mayor tiempo  para iniciar el sistema de sintonización automática (AMS) directamente.
 - La búsqueda automática de estaciones comienza y busca la banda de FM y







almacena las primeras 30 estaciones de radio como ajustes previos 1 a 30 (si están disponibles).

2. Una vez completado el proceso de escaneo, el dispositivo configuró la primera estación recibida para escuchar.

Nota:

- Puede seleccionar si el dispositivo buscará estaciones de radio con Strong Station Only (Solo estaciones fuertes) o All Stations (Todas las estaciones) desde el menú del modo FM.

A fin de realizarlo:

1. Pulse por mayor tiempo el botón  para abrir el menú.
 - Pantalla: <Configuración de escaneo>
2. Elija la opción <Configuración de escaneo> pulsando brevemente  para confirmarlo.
 - Pantalla: <Solo estaciones fuertes> o <Todas las estaciones>.
3. Seleccione la opción deseada <por ejemplo Strong stations only (Solo estaciones fuertes)> mediante el botón  o , pulse brevemente el botón  para confirmarlo.
4. Pulse por mayor tiempo el botón  para cerrar el menú.
5. Ahora, pulse por mayor tiempo el botón  para iniciar el Sistema de sintonización automática (AMS) nuevamente para escanear la

FUNCIONAMIENTO PRINCIPAL

banda de ondas FM y almacenar las primeras 30 estaciones de radio con una señal fuerte como ajustes previos 1 a 30 (si están disponibles).

o

6. Pulse por mayor tiempo el botón »^« o »v« para buscar las estaciones de radio anteriores/siguientes disponibles.

- La búsqueda automática de emisoras comienza y se detiene en la siguiente emisora con una señal fuerte.

o

7. Pulse brevemente el botón »^« o »v« hasta que encuentre la frecuencia deseada.

- La frecuencia cambia en pasos de 0,05 MHz.

Sintonización y almacenamiento de emisoras de radio DAB y FM, después de una eliminación

Después de la búsqueda automática de emisoras, todas las emisoras de radio se almacenarán en la lista de programas. Eso es razonable, si va a utilizar el dispositivo en otro lugar o buscar nuevas estaciones de radio DAB.

1. Pulse brevemente »U« para encender el dispositivo en modo de espera.
2. Pulse brevemente el botón »M« para seleccionar el modo DAB/FM.

3. En el modo de FM, pulse por mayor tiempo el botón »☑« para iniciar el sistema de sintonización automática (AMS) directamente.

- La búsqueda automática de emisoras comienza a buscar y almacenar las emisoras de radio.

4. Una vez completado el proceso de escaneo, el dispositivo configuró la primera estación recibida de DAB/FM para escuchar

MODO RADIO

Encendido y Apagado

1. Pulse brevemente el botón »⏏« para encender el dispositivo (en espera). Pulse por mayor tiempo el botón »⏏« durante 3 segundos para apagar el dispositivo.

Ajuste de volumen

1. Pulse el botón »🔊+« o »🔊-« repetidamente para ajustar el volumen.
- Pantalla: <El volumen actual> (mostrado durante 3 segundos)

Para silenciar/reanudar el volumen

1. Al escuchar radio, pulse brevemente »🔇« para silenciar.
- Pantalla: <Símbolo de volumen silenciado>
2. Pulse brevemente »🔇« de nuevo para confirmarlo.

Modo DAB

Seleccionar modo DAB

1. Pulse brevemente el botón »M« para seleccionar el modo DAB.
- Pantalla: <nombre de una emisora de radio DAB>

Selección de la emisora de radio DAB

2. Seleccione la estación deseada de la lista de estaciones (lista de programas) paso a paso pulse

brevemente el botón »^« o el botón »v« repetidamente y pulse brevemente el botón »🔍« para confirmar la selección.

3. El dispositivo cambia a la estación deseada al mismo tiempo.

Visualización de información de la emisora DAB

1. Para mostrar información sobre la estación DAB actual, pulse brevemente el botón »📶|🔍« repetidamente.
- Pantalla: La siguiente pantalla aparece sucesivamente: Información del proveedor (por ejemplo, el título de la canción, la dirección de correo electrónico), la intensidad de la señal, el género, el conjunto (por ejemplo, BR Bayern), el canal y la frecuencia actuales, la tasa de bits, el formato de transmisión, el hora y fecha.

Configuración del control de rango dinámico (DRC) para estaciones DAB

Cuando activa el Control de rango dinámico, puede escuchar mejor los sonidos más bajos en un entorno ruidoso.

1. En el modo DAB, pulse por mayor tiempo el botón »📶|🔍« para abrir el menú DAB.
- Pantalla: <Escaneo completo>
2. Pulse brevemente el botón »^« o »v« para seleccionar la opción DRC y pulse brevemente »🔍« para confirmarlo.

FUNCIONES GENERALES

- Pantalla: <DRC off (apagado), DRC low (bajo) o DRC high (alto)>
3. Seleccione la opción DRC (alta o baja) pulsando brevemente el botón »^« o »v«, pulse brevemente »✔« para confirmarlo.

Nota:

- La estación DAB debe admitir DRC.

Modo FM

Selección del modo FM

1. Pulse brevemente el botón »M« para seleccionar el modo FM.
- Pantalla: <Frecuencia/Nombre de la emisora> e <información>

Seleccionar emisoras almacenadas

1. Pulse brevemente el botón »PRE/MEM« para abrir el menú de recuperación de preajustes.
- Pantalla: <Llamada de ajustes previos> y <Número: Frecuencia>
2. Seleccione la estación deseada que desee pulsando brevemente el botón »^« o »v«, y pulse brevemente »✔« para confirmarlo.
 3. El dispositivo cambia a la estación seleccionada al mismo tiempo.

Visualización de la información de la emisora RDS

- RDS (Radio Data System) es un sistema de información que se transmite adicionalmente por la mayoría de las estaciones de FM.

Nota:

- Es posible que pase algún tiempo antes de que toda la información de RDS esté disponible. La marca no influye en la veracidad de dicha información.
1. Para mostrar información sobre la estación de FM actual, pulse brevemente el botón »≡|⚙« repetidamente.
- Pantalla: La siguiente pantalla aparece sucesivamente: Texto de radio (si se ofrece), tipo de estación (PTY), el nombre de la estación de radio, mono/estéreo, la fecha actual.

MODO BLUETOOTH

Puede utilizar Bluetooth para reproducir pistas de forma inalámbrica desde dispositivos externos como reproductores MP3 o teléfonos móviles con Bluetooth en este dispositivo.

Seleccionar el modo BT

1. En el modo de encendido, pulse brevemente el botón »M« repetidamente para seleccionar el modo BT.
- Pantalla: <Búsqueda de BT> y <Hora>

Conexión de dispositivos Bluetooth

1. Ahora habilite la función Bluetooth en su dispositivo externo y lleve a cabo el proceso de emparejamiento. Consulte las instrucciones de su dispositivo externo para obtener más

FUNCIONES GENERALES

información. El nombre del sistema de este dispositivo es "Grundig Music 6500".

2. El proceso de emparejamiento ha finalizado y el dispositivo externo ya se puede utilizar con la radio portátil.

• Pantalla: <BT conectado> y <Hora>

3. Inicie la reproducción de transmisión de audio por Bluetooth desde el dispositivo externo mediante el reproductor relacionado.

4. Pulse el botón »⏮+« o »⏭-« para configurar el nivel de volumen cuando sea necesario.

5. Para detener la transmisión de audio a través de Bluetooth, apague la función Bluetooth en el dispositivo externo o cambie la radio portátil a DAB/FM o al modo de espera como desee.

Nota:

• Para obtener los mejores resultados, ajuste el volumen del dispositivo externo al máximo y luego use el control de volumen de la radio portátil como ajuste principal del nivel de volumen.

Desconectar del dispositivo externo emparejado (para un nuevo emparejamiento)

1. Pulse por mayor tiempo el botón »⏻« para desconectar la conexión Bluetooth directamente, en este caso, el dispositivo volverá al modo de búsqueda Bluetooth.

• Pantalla: <Búsqueda de BT>

2. Ahora puede emparejar la radio portátil con otro dispositivo externo como desee.





Nota:

• En el modo Bluetooth, la radio portátil volverá al modo de espera en 15 minutos si la función Bluetooth está en modo desconectado o no hay actividad operativa.

AJUSTES DEL SISTEMA

Control general

Puede controlar cómo se reproducen las pistas y el rango de volumen en su dispositivo externo y en la radio portátil. En principio, estos botones del dispositivo están destinados a ser controlados a través de Bluetooth:

	Pulse brevemente para aumentar el volumen.
	Pulse brevemente para reducir el volumen.
	Pulse brevemente para pausar/reanudar la reproducción.
	Pulse brevemente para reproducir el siguiente archivo.
	Pulse brevemente al archivo anterior. (Si usa la APLICACIÓN Apple Music para reproducir música, pulse brevemente para reproducir el archivo actual desde el principio, pulse brevemente dos veces hasta el archivo anterior).









Sleep timer (Temporizador para apagar)

El dispositivo tiene un temporizador de apagado, que lo apaga a una hora preestablecida. El tiempo de apagado se puede configurar en un rango de 15 a 90 minutos o apagado.

Activar el temporizador de reposo

1. En el modo DAB / FM / BT activado, pulse por mayor tiempo el botón  para abrir el menú.

• Pantalla: <Menú DAB/FM/BT>

























2. Seleccione la opción <Sistema> pulsando brevemente el botón  o , pulse brevemente el botón  para confirmarlo.
- Pantalla: <Apagar después de un rato>
3. Pulse brevemente  para abrir la opción Sleep (Apagar después de un rato).
- Pantalla: <Tiempo para apagado desactivado> (15, 30, 45, 60 o 90 minutos)
4. Seleccione la opción deseada (por ejemplo, 90 minutos) pulsando brevemente el botón  o , pulse brevemente el botón  para confirmarlo. (Elegir <Sleep Off> desactivará el temporizador de apagado)
5. El temporizador para dormir está activado. Para cerrar el menú de configuración, pulse por mayor tiempo el botón .
6. El símbolo del temporizador de apagado aparecerá en la parte inferior de la pantalla.

Desactivación del temporizador de reposo



1. Para apagar el temporizador de apagado por adelantado, pulse por mayor tiempo el botón  para apagar el dispositivo.

AJUSTES DEL SISTEMA

Ajuste de la alarma 1/2

1. En el modo DAB / FM / BT, pulse por mayor tiempo el botón  para abrir el menú.
 - Pantalla: <Menú DAB/FM/BT>
2. Seleccione la opción <Sistema> pulsando brevemente el botón  o , pulse brevemente el botón  para confirmarlo.
 - Pantalla: <Alarma: Ajuste de alarma 1 y Ajuste de alarma 2>
3. Seleccione la opción <Ajuste de alarma > pulsando brevemente el botón  o , pulse brevemente el botón  para confirmarlo.
 - Pantalla: Alarma <Ajuste de alarma 1>
4. Seleccione la opción de Alarma 1/2 (por ejemplo, <Ajuste de alarma 2>) presionando el botón  o , pulse brevemente  para confirmarlo.
 - Pantalla: <Alarm 2 info.>
5. Pulse brevemente el botón  para abrir la opción (Alarm 2) para configurar la hora del despertador.
 - Pantalla: <Encendido 00:00> la hora parpadea.
6. Seleccione las horas deseadas pulsando brevemente el botón  o , pulse brevemente el botón  para confirmarlo.
 - Pantalla: <Encendido 00:00> los minutos parpadean.
7. Seleccione los minutos deseados pulsando brevemente el botón  o , pulse brevemente el botón  para confirmarlo.
 - Pantalla: <Duración 60> los números parpadean (minutos).
8. Seleccione la duración (15, 30, 45, 60, 90 minutos) pulsando brevemente el botón  o , o pulse el botón , pulse brevemente el botón  para confirmarlo.
 - Pantalla: <Zumbador fuente /DAB/FM/> la fuente parpadea.
9. Seleccione la fuente de alarma presionando brevemente el botón  o , pulse brevemente el botón  para confirmarlo. (<Zumbador> = tono), <Radio digital> = estación DAB o <FM> = estación FM)

Nota:

- Si la fuente de alarma está configurada en <DAB> o <FM>, seleccione la opción <Última escuchada> (la última estación escuchada) o el número deseado de estación presintonizada (para esas estaciones se almacenan en las preconfiguraciones 1 a 30) pulsando el botón  o  o seleccione y pulse  para confirmarlo.
- Pantalla: <Diariamente, entre semana, fines de semana o Once Una vez> parpadea.

10. Seleccione la opción deseada (frecuencia: por ejemplo, Daily (Diariamente)) presionando brevemente el botón »^« o »v«, pulse brevemente el botón »☑« para confirmarlo.

Nota:

- Si la alarma está configurada en <Una vez>, seleccione la fecha (día, mes y año) presionando brevemente el botón »^« o »v«, pulse brevemente el botón »☑« para confirmarlo.

- Pantalla: <Barra de volumen>.

11. Seleccione el nivel de la alarma deseado que desee pulsando brevemente el botón »^« o »v« o »⏮+« o »⏭-«, pulse brevemente »☑« para confirmarlo.

- Pantalla: <Alarma desactivada> parpadea.

12. Seleccione la opción <Alarma activada> pulsando el botón »☑« para activar la alarma.

13. El conjunto de alarmas se completa y se activa. Pulse por mayor tiempo el botón »☰|☼« para terminar el menú de ajuste.

14. El símbolo Alarm 1 o Alarm 2 aparecerá en la esquina inferior izquierda de la pantalla.

Interrumpir la alarma (Snooze)

1. Mientras suena la alarma, pulse brevemente el botón »☑«.
 - El símbolo de alarma (emisora de radio o señal) se detiene.
 - El símbolo de alarma vuelve a encenderse a intervalos de nueve minutos.
2. Aparece la pantalla de la interfaz de repetición y luego se muestra el tiempo de repetición en la cuenta regresiva.

Finalizar la alarma

1. Pulse el botón »⏏« para poner fin a la alarma mientras está sonando.
 - Pantalla: <Alarma desactivada>
 - El símbolo de alarma (emisora de radio o señal) se detiene.
2. La alarma retiene la hora establecida.

Activar y desactivar la alarma

1. En el modo DAB / FM / BT, pulse por mayor tiempo el botón »☰|☼« para abrir el menú.
 - Pantalla: <Menú DAB/FM/BT>
2. Seleccione la opción <Sistema> pulsando brevemente el botón »^« o »v«, pulse brevemente el botón »☑« para confirmarlo.
 - Pantalla: <Apagar después de un rato>
3. Seleccione la opción <Alarma> pulsando brevemente el botón »^« o »v«, pulse brevemente el botón »☑« para confirmarlo.

AJUSTES DEL SISTEMA

- Pantalla: Alarma <Ajuste de alarma 1>
4. Seleccione la opción deseada (por ejemplo, Alarm 2) pulsando el botón »^« o »v«, pulse brevemente el botón »☑« para confirmarlo.
- Pantalla: <Ajuste de alarma 2>.
5. Pulse el botón »☑« repetidamente para llamar y configurar la opción de activación y desactivación de la alarma.
- Pantalla: <Alarma desactivada> o <Alarma activada>
 - Elija <Alarma activada> para activar o <Alarma desactivada> para desactivar la alarma 2.
6. Pulse brevemente el botón »☑« para confirmarlo una vez elegido.

Ajustes del ecualizador:

1. En el modo Encendido, pulse por mayor tiempo el botón »☰|⚙« para abrir el menú.
 2. Seleccione la opción <Sistema> pulsando brevemente el botón »^« o »v«, pulse brevemente el botón »☑« para confirmarlo.
- Pantalla: <Apagar después de un rato>
3. Seleccione la opción <Ecualizador> pulsando brevemente el botón »^« o »v«, pulsando brevemente el botón »☑« para confirmarlo.
 4. Seleccione la opción <Rock, Speech, Normal, Classic, Jazz, Pop> pulsando brevemente el botón »^« o »v«,

pulse brevemente el botón »☑« para confirmarlo.

Ajustar la configuración de la luz de fondo de la pantalla

1. En el modo DAB/FM/BT, pulse brevemente el botón »☰|⚙« para abrir el menú.
- Pantalla: <Menú DAB/FM/BT>
2. Seleccione la opción <Sistema> pulsando brevemente el botón »^« o »v«, pulse brevemente el botón »☑« para confirmarlo.
- Pantalla: <Apagar después de un rato>
3. Seleccione la opción <Luz de fondo> pulsando brevemente el botón »^« o »v«, pulse brevemente el botón »☑« para confirmarlo.
- Pantalla: Luz de fondo <Opciones>

Time Out (Descanso)

4. Pulse brevemente el botón »^« o »v« para seleccionar la opción <Descanso> y pulse brevemente »☑« para confirmarlo.
- Pantalla: <Encendido, 10, 20, 30, 45, 60, 90, 120 o 180 segundos>
5. Seleccione la opción deseada pulsando brevemente el botón »^« o »v«, pulse brevemente el botón »☑« para confirmarlo. (Elija On (Encendido) para desactivar el tiempo de espera)

AJUSTES DEL SISTEMA

On Level (Nivel de encendido)

6. Pulse el botón »^« o »v« para seleccionar la opción < Nivel de encendido > y pulse brevemente el botón »✓« para confirmarlo.
- Pantalla: <Alto, Medio y Bajo>
7. Seleccione la opción deseada pulsando el botón »^« o »v« y pulse brevemente el botón »✓« para confirmarlo.

Dim Level (Nivel de desvanecimiento)

8. Pulse el botón »^« o »v« para seleccionar la opción <Nivel de encendido> y pulse brevemente el botón »✓« para confirmarlo.
- Pantalla: <Alto, Medio y Bajo>
9. Seleccione la opción deseada pulsando brevemente el botón »^« o »v«, pulse brevemente el botón »✓« para confirmarlo.
 10. Se completa la configuración de la luz de fondo de la pantalla. Pulse por mayor tiempo el botón »≡|⊗« para terminar el menú de ajuste.

Cambiar el idioma

1. En el modo Encendido, pulse por mayor tiempo el botón »≡|⊗« para abrir el menú.
2. Seleccione la opción <Sistema> pulsando brevemente el botón »^« o »v«, pulse brevemente el botón »✓« para confirmarlo.











- Pantalla: <Apagar después de un rato>
3. Seleccione la opción <Idioma> pulsando brevemente el botón »^« o »v«, pulse brevemente el botón »✓« para confirmarlo.
- Pantalla: <Idioma usado actualmente>
4. Seleccione el número de preajuste deseado (por ejemplo Inglés) pulsando brevemente el botón »^« o »v«, o »✓«, o pulse brevemente »✓« para confirmarlo.
 5. Pulse por mayor tiempo el botón »≡|⊗« para terminar el ajuste.

Llamar la versión del software

1. En el modo Encendido, pulse por mayor tiempo el botón »≡|⊗« para abrir el menú.
 2. Seleccione la opción <Sistema> pulsando brevemente el botón »^« o »v«, pulse brevemente el botón »✓« para confirmarlo.
- Pantalla: <Apagar después de un rato>
3. Seleccione la opción <Versión de software> pulsando brevemente el botón »^« o »v«, pulse brevemente el botón »✓« para confirmarlo.
- Pantalla: <versión de software real>
4. Pulse por mayor tiempo el botón »≡|⊗« para terminar el menú.

AJUSTES DEL SISTEMA











Eliminar todas las configuraciones (Reset (Restablecer))

1. En el modo Encendido, mantenga pulsado el botón   para abrir el menú.
2. Seleccione la opción <Sistema> pulsando brevemente el botón  o , pulse brevemente el botón  para confirmarlo.
 - Pantalla: <Apagar después de un rato>
3. Seleccione la opción <Restablecer a ajustes de fábrica> pulsando brevemente el botón  o , pulse brevemente el botón  para confirmarlo.
 - Pantalla: <¿Restablecer a ajustes de fábrica?>y <No Sí>
4. Seleccione la opción <Sí> pulsando brevemente el botón  o , pulse brevemente el botón  para confirmarlo. (Escoja <No> para cancelar)
 - Pantalla: <Restableciendo...> aparece por unos segundos
5. El dispositivo volverá al modo de espera automáticamente.

Eliminación de emisoras de radio DAB de la lista de programas









- Si se muda a otra parte del país, debe eliminar las estaciones de radio DAB, que ya no están disponibles en la lista de programas.

- Estas estaciones de radio DAB están marcadas con "?".

1. En el modo Encendido, pulse por mayor tiempo el botón   para abrir el menú.
 - Pantalla: <Apagar después de un rato>
2. Seleccione la opción <Prune> pulsando brevemente el botón  o , o pulse , pulse brevemente el botón  para confirmarlo.
 - Pantalla: <Prune?> y <Sí No>
3. Seleccione la opción <Sí> pulsando brevemente el botón  o , pulse brevemente el botón  para confirmarlo. (Escoja <No> para cancelar)
4. Pulse brevemente  para confirmarlo.

Ajustes de hora

Configuración del formato del reloj (12 o 24 horas)

1. En el modo Encendido, pulse por mayor tiempo el botón   para abrir el menú.
2. Seleccione la opción <Sistema> pulsando brevemente el botón  o , pulse brevemente el botón  para confirmarlo.
 - Pantalla: <Apagar después de un rato>
3. Seleccione la opción <Hora> pulsando brevemente el botón  o , pulse brevemente el botón  para confirmarlo.

AJUSTES DEL SISTEMA

- Pantalla: <Ajustar fecha/hora>
- 4. Seleccione la opción <Ajuste de 12/24 horas> pulsando brevemente el botón »^« o »v«, pulse brevemente el botón »✔« para confirmarlo.
- Pantalla: <Ajuste de 12/24 hora> y <Ajuste de 24 horas o Ajuste de 12 horas>.
- 5. Seleccione la opción (12/24 horas) pulsando brevemente el botón »^« o »v«, pulse brevemente el botón »✔« para confirmarlo.

Ajuste del formato de fecha

1. En el modo Encendido, pulse por mayor tiempo el botón »☰|⚙« para abrir el menú.
2. Seleccione la opción <Sistema> pulsando brevemente el botón »^« o »v«, pulse brevemente el botón »✔« para confirmarlo.
- Pantalla: <Apagar después de un rato>
3. Seleccione la opción <Hora> pulsando brevemente el botón »^« o »v«, pulse brevemente el botón »✔« para confirmarlo.
- Pantalla: <Ajustar fecha/hora>
4. Seleccione la opción <Ajustar formato de fecha> pulsando brevemente el botón »^« o »v«, pulse brevemente el botón »✔« para confirmarlo.
- Pantalla: <Ajustar formato de fecha> y <DD-MM-AAAA o MM-DD-AAAA>

5. Seleccione el formato de Fecha deseado (DD-MM-AAAA o MM-DD-AAAA) pulsando brevemente el botón »^« o »v«, pulse brevemente el botón »✔« para confirmarlo.

Actualizar la hora, automáticamente

Normalmente, el dispositivo actualizará la hora automáticamente cuando se reciba una señal horaria. Puede seleccionar desde qué fuente (DAB y/o FM) comienza la actualización o puede desactivar esta función.

1. En el modo Encendido, pulse por mayor tiempo el botón »☰|⚙« para abrir el menú.
2. Seleccione la opción <Sistema> pulsando brevemente el botón »^« o »v«, pulse brevemente el botón »✔« para confirmarlo.
- Pantalla: <Apagar después de un rato>
3. Seleccione la opción <Hora> pulsando brevemente el botón »^« o »v«, pulse brevemente el botón »✔« para confirmarlo.
- Pantalla: <Ajustar fecha/hora>
4. Seleccione la opción <Actualización automática> pulsando brevemente el botón »^« o »v«, pulse brevemente el botón »✔« para confirmarlo.
- Pantalla <Actualización automática> y <Actualización desde Cualquiera / Radio digital / FM / Sin actualización>

AJUSTES DEL SISTEMA

5. Seleccione la opción deseada (por ejemplo Update from Any (Actualización desde Cualquiera)> pulsando brevemente el botón »^« o »v«, pulse brevemente el botón »⊙« para confirmarlo. (Escoja <No actualizar> si desea desactivar la función de actualización automática de la hora.
6. Pulse por mayor tiempo el botón »☰|⚙« para terminar la pantalla.

Nota:

Todos los ajustes deben realizarse en el modo de encendido.

SOLUCIÓN DE PROBLEMAS

Si ocurre una falla, primero vea si puede resolver el problema usted mismo. Puede que esta sección le resulte útil.



¡PRECAUCIÓN!

¡Riesgo de Lesiones!

Abrir el dispositivo puede causar lesiones.

Error	Remedio
Sin función	<ul style="list-style-type: none">• Si el dispositivo ha sido interrumpido por una tormenta eléctrica, una carga estática u otro factor externo, siga este procedimiento para resolver el problema: Desconecte el adaptador de red y vuelva a conectarlo.
No hay sonido	<ul style="list-style-type: none">• El volumen puede estar demasiado bajo o en modo silencioso.• En el modo Bluetooth: Establezca el volumen del dispositivo externo al máximo y luego controle el volumen con la radio portátil.
Sin señal de radio por el momento Sin recepción de radio	<ul style="list-style-type: none">• Si es necesario, seleccione otro lugar para mejorar la señal de radio. Ajuste la antena de alambre para optimizar la recepción de radio.
No hay conexión Bluetooth	<ul style="list-style-type: none">• Asegúrese de que todos los ajustes se han realizado correctamente en todos los dispositivos. La función Bluetooth® puede desactivarse en el dispositivo externo. Actívela, si es necesario.• Compruebe si el dispositivo que se va a conectar está encendido y se encuentra en modo de búsqueda.

SOLUCIÓN DE PROBLEMAS

<p>No se escucha ningún sonido en los auriculares.</p>	<ul style="list-style-type: none">• Compruebe si el volumen está ajustado en “0” y conecte la clavija de los auriculares firmemente.• Compruebe si la clavija de los auriculares está sucia.• Los auriculares dañados pueden producir un ruido estático y el sonido puede cortarse. Asegúrese de que los archivos de música no estén dañados.
--	---

INFORMACIÓN

Número de modelo	Music 6500
Pantalla	Pantalla a color de 2,4" TFT, retroiluminación negra
Red compatible	Bluetooth (BT 5,0, Soporta perfiles A2DP)
Banda de frecuencia Bluetooth	2402 - 2480 MHz
Potencia máxima transmitida	Bluetooth: <5 dBm
Rango de frecuencia DAB / DAB+	174,928 - 239,200 MHz
Rango de frecuencia FM	87,5 - 108 MHz compatible con RDS
Memoria de la estación	30 FM/30 DAB
Pila	4 pilas AA de 1,5 V = 6,0 V
Puerto USB para fuente de alimentación	Micro USB
Fuente de alimentación	Entrada de CC 5.0 V $\overline{\text{---}}$ 1.0 A
Potencia de salida de audio	2,5 W RMS
Dimensiones	151 mm x 48 mm x 88 mm
Peso neto	0,28 kg

Cumplimiento de la Directiva RAEE y eliminación del producto de desecho:

Este aparato cumple con la Directiva WEEE (RAEE) de la UE (2012/19/EU). Este producto lleva un símbolo de la clasificación de los equipos eléctricos y electrónicos WEEE (RAEE).



Este símbolo indica que este producto no se eliminará con otros residuos domésticos al final de su vida útil. El dispositivo usado debe ser devuelto al

punto de recogida oficial para el reciclaje de los dispositivos eléctricos y electrónicos. Para encontrar estos sistemas de recogida, por favor, póngase en contacto con las autoridades locales o con el distribuidor donde se compró el producto. Cada hogar desempeña un papel importante en la recuperación y reciclaje de electrodomésticos viejos. La eliminación adecuada de los electrodomésticos usados ayuda a prevenir posibles consecuencias negativas para el medio ambiente y la salud humana.

Cumplimiento de la directiva RoHS

El producto que ha adquirido es conforme con la Directiva RoHS de UE sobre la restricción de sustancias peligrosas (2011/65/EU). No contiene materiales nocivos y prohibidos especificados en la Directiva.

Información sobre el paquete



Los materiales de embalaje del producto se fabrican a partir de materiales reciclables de acuerdo con nuestras Regulaciones Ambientales Nacionales. No se deshaga de los materiales de embalaje junto con los desechos domésticos o de otro tipo. Llévelos a los puntos de recolección de material de embalaje designados por las autoridades locales.

Datos técnicos

Este dispositivo tiene supresión de ruido de acuerdo con las Directivas de la UE aplicables.

Este producto cumple con las directivas europeas 2014/53/EU y 2011/65/EU.

Nunca abra la cubierta del dispositivo. El fabricante no aceptará ninguna responsabilidad por los daños resultantes de una manipulación incorrecta.

Puede encontrar la declaración de conformidad CE para el dispositivo en forma de archivo pdf en la página principal de Grundig www.grundig.com/downloads/doc.

La placa de identificación se encuentra en la parte posterior del dispositivo.

- Bu cihaz, ses sinyallerinin oynatılması için tasarlanmıştır. Başka türlü kullanımına kesinlikle izin verilmez.
- Cihazın su damlacıklarına veya sıçramasına karşı korunduğundan emin olun.
- Cihazın üzerine vazo gibi herhangi bir kap koymayın. Bu tür kaplar devrilerle içindeki sıvılar elektrikli parçalara dökülebilir ve bu durum bir güvenlik riskinin oluşmasına neden olabilir.
- Cihazın üzerine mum gibi herhangi bir açık alev kaynağı koymayın.
- Cihazı sadece ılıman iklimlerde kullanın.
- Cihazı, diğer nesnelerin en az 10 cm uzağına yerleştirerek yeterli derecede havalandırılmasını sağlayın. Cihazın üzerini gazete, masa örtüsü, perde vb. malzemelerle örtmeyin.
- Statik elektrik yüklerine veya elektrikli hızlı geçici rejime (patlama) bağlı olarak arızaların görülmesi durumunda cihazı sıfırlayın. Bunun için cihazın fişini prizden çıkarın ve birkaç saniye sonra tekrar takın.
- Cihazı nereye yerleştireceğinize karar verirken, lütfen mobilya yüzeylerinin, kimyasal katkı maddeleri içeren çeşitli türde vernik ve plastik kaplandığını unutmayın. Bu katkı maddeleri cihazın destek bölümlerini aşındırarak mobilya yüzeylerinde çıkarılması zor veya imkansız kalıntılar bırakabilir.
- Gövdeye zarar verebileceği için herhangi bir temizleyici madde kullanmayın. Cihazı temiz ve kuru bir bezle temizleyin.
- Cihazın gövdesini asla açmayın. Üretici firma yanlış kullanımdan kaynaklanan hasarlar konusunda herhangi bir sorumluluk kabul etmeyecektir.
- Cihazın fişine rahatça ulaşılabilirdiğinden emin olun.
-  Bu ekipman sınıf II olarak sınıflandırılmıştır veya çift izoleli bir elektrik cihazıdır. Bu cihaz, güvenli bir elektrikli topraklama bağlantısı gerektirmeyecek şekilde tasarlanmıştır.

RF Maruz Kalma Uyarısı

- Bu ekipman, verilen kılavuza uygun olarak kurulmalı ve kullanılmalıdır. Cihazda entegre bir anten mevcuttur başka bir anten veya verici ile yan yana getirilmemeli veya birlikte çalıştırılmamalıdır.
- Cihazın şebeke ile bağlantısını tamamen kesmenin tek yolu fişini prizden çıkarmaktır.

Uyarı

Yangın/kısa devre riski!

Yükselen buhar veya ısı, kısa devre olması durumunda elektrik çarpması veya yangın riski oluşturabilir.

Yanlış tipte bir pil takılması durumunda patlama riski söz konusudur.

-  Pilin ateşe veya sıcak bir fırına atılması veya pilin mekanik olarak ezilmesi veya kesilmesi bir patlamaya neden olabilir;
- Pilin çok yüksek sıcaklıkta bir ortamda bırakılması patlamaya veya yanıcı sıvı veya gazların sızmasına neden olabilir.
- Çok düşük basınca maruz bırakılan bir pil patlamaya veya yanıcı sıvı veya gazların sızmasına neden olabilir.

İşitme güvenliği

Makul bir ses seviyesinde dinleyin.



- Uyarı: Kulaklıklardan gelen aşırı ses basıncı duyma kaybına yol açabilir.
- Olası işitme kaybı sorunları yaşamamak için, uzun süreyle yüksek ses düzeyinde dinlemeyin.

İLK BAKIŞTA

Değerli Müşterimiz,

Öncelikle sizi GRUNDIG Music 6500 Taşınabilir Radyo modelini tercih ettiğiniz için tebrik ederiz.

Ürününüzü Grundig kalitesi sayesinde uzun yıllar boyunca kullanabilmek için aşağıdaki talimatları dikkatlice okuyun.

Sembollerin Anlamları

Bu kılavuzun çeşitli bölümlerinde aşağıdaki semboller kullanılmıştır:



Eşkenar üçgenin içinde ok simgesiyle gösterilen şimşek işareti, kullanıcıları cihaz içinde elektrik çarpmasına neden olabilecek düzeyde yüksek gerilimin olduğu konusunda uyarılmak için kullanılmıştır.



Elektrik izolasyon sınıfı.



Kullanımla ilgili önemli bilgiler ve faydalı ipuçları.



UYARI: Can ve mal güvenliğini tehdit eden tehlikeli durumlara karşı uyarılar.



Bu ürün, çevre dostu, son teknoloji ile donatılmış tesislerde üretilmiştir.

Bu ürün AEEE Direktifi ile uyumludur.

PCB içermez.

Kontroller ve Programlar

Sayfa 3'teki şekle bakın.

1	1	DAB/FM modunda:
2	2	Ön ayar 1, 2, 3 veya 4 konumlarına doğrudan kaydetmek için uzun süreli basın
3	3	
4	4	
5	PRE/MEM	Ön ayar 1, 2, 3 veya 4 konumlarına doğrudan erişmek için kısa süreli basın
6	PRE/MEM	DAB/FM modunda: Ön ayar hafızasını çağırmak için kısa süreli basın. Ön ayar hafızasını kaydetmek için uzun süreli basın.
7	POWER	Cihazı açmak/kapatmak için uzun süreli basın. Cihazı Standby (Bekleme) moduna almak için kısa süreli basın.
8	OK/PLAY	Ayarı onaylar. DAB/FM modunda: ATS/AMS'yi başlatmak için uzun süreli basın. Oynatma esnasında Volume (Ses Seviyesi) işlevini sessize almak için kısa süreli basın. BT modunda: Bluetooth'u arama moduna almak için uzun süreli basın. Oynatma işlevini Başlatmak/Durdurmak için kısa süreli basın.
9	^	DAB modunda: İstasyon listesini girmek için kısa süreli basın. FM modunda: İstasyon frekansını ayarlamak için kısa süreli basın. Sonraki istasyonu otomatik olarak aramak için uzun süreli basın. BT modunda: Önceki parçaya geçmek için kısa süreli basın.
10	M (MODE)	Modlar arasında geçiş yapın.
11	MENU/INFO	DAB modunda: Bilgileri görüntülemek için kısa süreli basın. Menüü çağırmak için uzun süreli basın. Menü sayfasında: Önceki menüye/seçeneğe geçmek için kısa süreli basın. Menüden/seçenekten çıkmak için uzun süreli basın.
12	∨	DAB modunda: İstasyon listesini girmek için kısa süreli basın. FM modunda: İstasyon frekansını ayarlamak için kısa süreli basın. Önceki istasyonu otomatik olarak aramak için uzun süreli basın. BT modunda: Sonraki parçaya geçmek için kısa süreli basın.
13	+	Sesi bir seviye artırmak için kısa süreli basın. Sesi hızlı şekilde artırmak için uzun süreli basın.
14	-	Sesi bir seviye azaltmak için kısa süreli basın. Sesi hızlı şekilde azaltmak için uzun süreli basın.

İLK BAKIŞTA

14	USB IN	DC 5V, 1A için Micro USB portu –USB güç kaynağı bağlantısı.
15		Kulaklık için kulaklık çıkışı.
16	TELESKOPIK ANTEN	DAB/FM için
17	PİL BÖLMESİ	Alkalın pil güç kaynağı için.
18	HOPARLÖR	

Antenin ayarlanması/sabitlenmesi **Not:**

Yayın istasyonlarının sayısı ve kalitesi, cihazın ve radyo anteninin bulunduğu yerdeki sinyal alım koşullarına bağlıdır. Metal tip anten ile sabitlendiğinde ve doğru konuma yerleştirildiğinde optimum sinyal alımı sağlanabilir.

- DAB/FM sinyal alımı çok iyi değilse, lütfen teleskopik anteni uzatmayı deneyin ve iyi seviyede DAB/FM sinyal alımı elde etmek için uygun şekilde yönlendirin.
- Anteni ayarladığınız halde iyi seviyede sinyal alamıyorsanız, radyo istasyonlarını dinlemek için güçlü DAB/FM sinyalinin olduğu başka bir yere geçmeyi deneyin.
- Anteni kullanırken lütfen aşağıdaki örnek resme bakın.

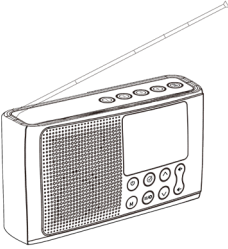

- Radyo sinyali alımı kötü hava nedeniyle kısıtlanabilir.

Cihaz şebeke elektriği bağlantısı

Taşınabilir radyonun güç kaynağı

1. Alkalin pil güç kaynağı ile ilgili olarak:

Bu taşınabilir radyoda, cihaza güç sağlamak için 4 adet alkalin pilin (ambalajlı olarak sunulmuştur) yerleştirilebildiği bir alkalin pil bölmesi mevcuttur.

- Kısa devre oluşumunu önlemek için alkalin pili kutuplarını doğru şekilde ayarlayarak takmaya dikkat edin.

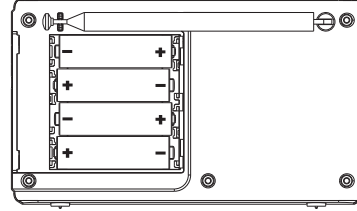

2. USB güç kaynağı ile ilgili olarak:

Bu taşınabilir radyo aynı zamanda USB güç kaynağıyla da çalışabilir. Taşınabilir radyoyu [USB IN] USB kablosu aracılığıyla 5V/1A USB güç kaynağına bağlayın.

- Kapatırken USB kablosunu çıkarın.

İlk kullanım

1. Cihaz ilk kez güç kaynağına bağlandığında, »⏻« düğmesine 3 saniye boyunca uzun süreli basın, bu durumda cihaz bekleme (standby) modunda başlatılacaktır.
 - Ekran: <Welcome logo>, ve ardından <00:00:00 (blinking)>
 - Cihaz, arka planda çalışırken, otomatik saat senkronizasyonu işlevi için arka planda DAB ve FM radyo istasyonlarını aramaya başlar.
2. Saat, dakikalar içinde otomatik olarak güncellenecektir.
 - Ekran: <Current Time and Date (if available)>

Not:

- Radyo istasyonu sinyali çok zayıfsa, saat senkronize olmayacaktır. Bu durumda, yanıp sönen <00:00> ibaresi ekranda gösterilmeye devam edecektir.
- Ardından saatin manuel olarak ayarlanması gerekir.

Radyo istasyonlarının ayarlanması ve kaydedilmesi (DAB ve FM) - ilk kurulum

Cihaz ilk kez güç kaynağına bağlandığında veya fabrika ayarlarına sıfırlandığında; varsayılan ayar olarak Otomatik Ayarlama Sistemi tüm DAB bant genişliğini taramaya başlayacaktır. Cihaz daha sonra FM dalga bandını tarayacaktır. Saat otomatik olarak güncellenir.

1. Güç kaynağı bağlandıktan sonra, »⏻« düğmesine 3 saniye boyunca uzun süreli basın, bu durumda cihaz ilk kullanımda bekleme (standby) modunda başlatılacaktır. (Cihaz, fabrika ayarlarına sıfırlandıktan sonra bekleme modunda olacaktır)
2. Cihazı açmak için »⏻« düğmesine kısa süreli basın.
3. Cihaz, tüm DAB bant genişliğini taramak için Otomatik Ayarlama Sistemi işlevlerini başlatır ve bulunan istasyonları istasyon listesine (program listesi) kaydeder.
 - Ekran: <Scanning...>
4. Tam tarama işlemi tamamlandıktan sonra, cihaz DAB modunda kullanılır ve ilk alınan istasyon dinlenilir.
5. Gerekliğinde ses seviyesini ayarlamak için »🔊+« veya »🔊-« düğmesine basın.

DAB radyo istasyonlarının ön ayar konumlarına kaydedilmesi

Otomatik istasyon araması sonrasında, tüm radyo istasyonları program listesine kaydedilecektir. Tercih ettiğiniz DAB radyo istasyonlarını 1-30 arası ön ayar belleğine kaydedebilirsiniz.

1. İstasyon listesini açmak için »PRE/MEM« düğmesine kısa süreli basın.
 - Ekran: <the name of the radio station>
2. İsteddiğiniz istasyonu (örn. BBC 6 Music) seçmek için »^« veya »v« düğmesine tekrar kısa süreli basın ve

TEMEL ÇALIŞTIRMA

onaylamak için »☑« düğmesine kısa süreli basın.

- Seçilen istasyon mevcut istasyon olarak kullanılır.
 - Ekran: örn. <BBC 6 Music>
- Ön ayar seçeneğini açmak için »PRE/MEM« düğmesine uzun süreli basın.
 - Ekran: <Preset Store> ve <Number: (empty)>
- »^« veya »v« düğmesi ile ya da »☑« düğmesine basarak ön ayar numarasını (1-30) seçin, onaylamak için »☑« düğmesine kısa süreli basın.
 - Ekran: <Preset (number) stored>
- Ön ayar konumuna kaydetmek istediğiniz diğer istasyonları tamamlamak için 2 ila 5 arası adımları tekrarlayın.

1, 2, 3 veya 4 ön ayar konumlarını kaydedin

Doğrudan ön ayar konumuna kaydedin

- Dinleme esnasında beğendiğiniz bir DAB veya FM istasyonu bulduğunuzda.
- Dinlediğiniz istasyonu doğrudan kaydetmek için numaralı düğmelerden birine (1, 2, 3 veya 4) uzun süreli basabilirsiniz.
 - Ekran: <Preset (Number) stored>
- Bu işlevi istediğiniz gibi kullanabilirsiniz, ancak bu işlevi kullandığınızda yeni istasyon eski kaydın üzerine yazılacaktır.

1, 2, 3 veya 4 ön ayar konumlarına erişin

Doğrudan ön ayar konumuna erişin

- DAB/FM modunda, ön ayar konumlarında kayıtlı olan istediğiniz DAB/FM istasyonuna doğrudan erişmek ve dinlemek için numaralı düğmelerden birine (1, 2, 3 veya 4) kısa süreli basın.
- Cihaz aynı anda seçilen ön ayar istasyona geçecektir.

DAB radyo istasyonlarının manuel olarak programlanması

- DAB modunda menüyü açmak için »☰|☑« düğmesine uzun süreli basın.
 - Ekran: <Full scan>
- »^« veya »v« düğmesi ile <Manual Tune> seçeneğini seçin, onaylamak için »☑« düğmesine kısa süreli basın.
 - Ekran: örn. <5A 174.928MH > (bir DAB radyo istasyonunun kanalı ve frekansı).
- İstediğiniz istasyon kanalını (5A 174.928MHz - 13F 239.200MHz arası) »^« veya »v« düğmesine art arda kısa süreli basarak seçin, onaylamak için »☑« düğmesine kısa süreli basın.
 - Ekran: <the signal strength>
- Onaylamak için »☑« düğmesine tekrar kısa süreli basın.
- Seçilen kanalın DAB radyo istasyonları İstasyon listesine (program listesi) kaydedilecektir.

FM radyo istasyonlarının ayarlanması ve kaydedilmesi

1. FM modunda, Otomatik Ayarlama Sistemini (AMS) doğrudan başlatmak için »☑« düğmesine uzun süreli basın.
- Otomatik istasyon taraması başlayacak ve sistem FM dalga bandını arayacak ve ilk 30 radyo istasyonunu 1 ila 30 ön ayar konumu olarak (varsa) kaydedecektir.
2. Tarama işlemi tamamlandıktan sonra, cihaz, dinlenilmek üzere ilk alınan istasyonu ayarlar.

Not:

- Cihazın, radyo istasyonlarını FM modu menüsünden Yalnızca Güçlü İstasyon veya Tüm İstasyonlar seçenekleri ile tarayıp taramama durumunu seçebilirsiniz.

Bunun için;

1. Menüü açmak için »☰☑« düğmesine uzun süreli basın.
- Ekran: <Scan setting>
2. Onaylamak için »☑« düğmesine kısa süreli basarak <Scan setting> seçeneğini seçin.
- Ekran: <Strong stations only> veya <All stations>.
3. »^« veya »v« düğmesine kısa süreli basarak istediğiniz seçeneği (örn. Yalnızca güçlü istasyonlar) seçin, onaylamak için »☑« düğmesine kısa süreli basın.

4. Menüü kapatmak için »☰☑« düğmesine uzun süreli basın.
5. Bu aşamada FM dalga bandını taramak üzere Otomatik Ayarlama Sistemini (AMS) başlatmak için »☑« düğmesine uzun süreli basın ve yalnızca güçlü sinyale sahip ilk 30 radyo istasyonunu 1 ila 30 ön ayar konumu olarak (varsa) kaydedin.

veya

6. Mevcut önceki/sonraki radyo istasyonlarını aramak için »^« veya »v« düğmesine uzun süreli basın.

- Otomatik istasyon arama işlemi başlar ve güçlü bir sinyale sahip sonraki istasyonda durur.

veya

7. İsteddiğiniz frekansı bulana kadar kısa süreli olarak »^« veya »v« düğmesine basın.

- Frekans 0,05 MHz'lik adımlarla değişir.

DAB ve FM radyo istasyonlarının ayarlanması ve kaydedilmesi - kaldırıldıktan sonra

Otomatik istasyon araması sonrasında, tüm radyo istasyonları program listesine kaydedilecektir. Cihazı başka bir yerde kullanacaksanız veya yeni DAB radyo istasyonlarını arayacaksanız bu işlemi yapmanız mantıklı olacaktır.

1. Cihazı bekleme (standby) modunda açmak için »☰« düğmesine kısa süreli basın.

TEMEL ÇALIŞTIRMA

2. DAB/FM modunu seçmek için »M« düğmesine kısa süreli basın.
3. DAB/FM modunda, Otomatik Ayarlama Sistemini doğrudan başlatmak için »✓« düğmesine uzun süreli basın.
 - Otomatik istasyon taraması ile radyo istasyonları aranmaya ve kaydedilmeye başlar.
4. Tarama işlemi tamamlandıktan sonra, cihaz, dinlenilmek üzere DAB/FM modunun ilk alınan istasyonunu ayarlar.

RADYO MODU

Açma ve kapama

1. Cihazı bekleme (standby) modunda açmak için »⏻« düğmesine kısa süreli basın. Cihazı kapatmak için 3 saniye boyunca »⏻« düğmesine uzun süreli basın.

Ses ayarları

1. Sesi ayarlamak için »🔊+« veya »🔊-« düğmesine art arda basın.

 - Ekran: <The current volume> (3 saniye süreyle gösterilir)

Sessize almak/devam ettirmek için

1. Radyo dinlerken, sesi kapatmak için »🔇« düğmesine kısa süreli basın.

 - Ekran: <Volume Muted symbol>

2. Ses seviyesini devam ettirmek için »🔇« düğmesine tekrar kısa süreli basın.

DAB Modu

DAB modunun seçilmesi

1. DAB modunu seçmek için »M« düğmesine kısa süreli basın.

 - Ekran: <name of a DAB radio station>

DAB radyo istasyonunun seçilmesi

2. İstasyon listesinden (program listesi) istediğiniz istasyonu »^« veya »v« düğmesine art arda kısa süreli basarak seçin ve seçimi onaylamak için »🔍« düğmesine kısa süreli basın.

3. Cihaz aynı anda seçilen istasyona geçecektir.

DAB istasyonu bilgilerinin görüntülenmesi

1. Mevcut DAB istasyonu ile ilgili bilgileri görüntülemek için, »📶« düğmesine art arda kısa süreli basın.

 - Ekran: Ardı ardına aşağıdaki ekran belirir: Sağlayıcıdan alınan bilgiler (örn. şarkının adı, e-posta adresi), sinyal gücü, tür, müzik topluluğu (örn. BR Bayern), mevcut kanal ve frekans, bit hızı, yayın formatı, mevcut saat ve tarih.

DAB istasyonları için Dinamik Aralık Kontrolünün (DRC) ayarlanması

Dinamik Aralık Kontrolünü etkinleştirdiğinizde, gürültülü bir ortamda düşük seviyeli sesleri daha iyi duyabilirsiniz.

1. DAB modunda DAB menüsünü açmak için »📶« düğmesine uzun süreli basın.

 - Ekran: <Full scan>

2. DRC seçeneğini seçmek için »^« veya »v« düğmesine kısa süreli basın ve onaylamak için »🔍« düğmesine kısa süreli basın.

 - Ekran: <DRC off, DRC low or DRC high>

3. »^« veya »v« düğmesine kısa süreli basarak DRC seçeneğini (yüksek veya düşük) seçin, onaylamak için »🔍« düğmesine kısa süreli basın.

Not:

- DAB istasyonu DRC'yi desteklemelidir.

GENEL İŞLEVLER

FM Modu

FM modunun seçilmesi

1. FM modunu seçmek için »M« düğmesine kısa süreli basın.
- Ekran: <Frequency/Station name> ve <information>

Kaytlı istasyonların seçilmesi

1. Ön ayar geri çağırma menüsünü açmak için »PRE/MEM« düğmesine kısa süreli basın.
- Ekran: <Preset Recall> ve <Number: Frequency>
 2. »^« veya »v« düğmesine kısa süreli basarak istediğiniz istasyonu seçin, onaylamak için »⌂« düğmesine kısa süreli basın.
 3. Cihaz aynı anda seçilen istasyona geçecektir.

RDS istasyonu bilgilerinin görüntülenmesi

- RDS (Radyo Veri Sistemi) çoğu FM istasyonu tarafından ek olarak aktarılan bir bilgi sistemidir.

Not:

- Tüm RDS bilgilerinin hazır hale gelmesi biraz zaman alabilir. Markanın bu tür bilgilerin doğruluğu üzerinde hiçbir etkisi yoktur.
1. Mevcut FM istasyonu ile ilgili bilgileri görüntülemek için, »≡|⌂« düğmesine art arda kısa süreli basın.
- Ekran: Ardı ardına aşağıdaki ekran

belirir: Radyo metni (varsa), istasyon tipi (PTY), radyo istasyonunun adı, mono/ stereo, geçerli tarih.

BLUETOOTH MODU

Bu cihazda Bluetooth özellikli MP3 çalarlar veya cep telefonları gibi harici cihazlardan kablosuz olarak parça çalmak için Bluetooth sistemini kullanabilirsiniz.

BT modunun seçilmesi

1. Güç açık konumdayken BT modunu seçmek için »M« düğmesine art arda kısa süreli basın.
- Ekran: <BT Searching> ve <Time>

Bluetooth özellikli cihazların bağlanması

1. Harici cihazınızda Bluetooth işlevini etkinleştirin ve eşleştirme işlemi gerçekleştirin. Daha fazla bilgi için harici cihazınızın talimatlarına bakın. Bu cihazın sisteminin adı "Grundig Music 6500"dır.
 2. Eşleştirme işlemi tamamlandıktan sonra harici cihaz artık taşınabilir radyo ile kullanılabilir.
- Ekran: <BT connected> ve <Time>
3. Harici cihazdan ilgili oynatıcı aracılığıyla Bluetooth ses akışını çalmayı başlatın.
 4. Gerektiğinde ses seviyesini istediğiniz seviyeye ayarlamak için »⏮+« veya »⏭-« düğmesine basın.

5. Bluetooth üzerinden ses akışını durdurmak için, harici cihazdaki Bluetooth işlevini kapatın veya taşınabilir radyoyu tercihinize bağlı olarak DAB/FM veya Bekleme (Standby) moduna döndürün.

Not:

- En iyi sonuçları elde etmek için harici cihazın ses seviyesini maksimum seviyeye ayarlayın, ardından temel ses seviyesi ayarı olarak taşınabilir radyonun ses seviyesi kontrolünü kullanın.

Eşleştirilen harici cihazla bağlantı kesin (yeni eşleştirme için)

1. Bluetooth bağlantısını doğrudan kesmek için »⌂« düğmesine uzun süreli basın, bu durumda cihaz tekrar Bluetooth Arama moduna geçecektir.
- Ekran: <BT Searching>
2. Taşınabilir radyoyu istediğiniz başka bir harici cihazla eşleştirebilirsiniz.

Not:

- Bluetooth modundayken Bluetooth işlevinin bağlantısı kesilmişse veya herhangi bir işlem yoksa, taşınabilir radyo 15 dakika içinde bekleme (standby) moduna geri dönecektir.

SİSTEM AYARLARI

Genel Kontrol

Harici cihazınızda ve taşınabilir radyoda parçaların nasıl çalıştığını ve ses aralığını kontrol edebilirsiniz. Temel olarak, cihazdaki bu düğmeler Bluetooth üzerinden kontrol işlevi sağlamak için tasarlanmıştır:

	Sesi artırmak için kısa süreli basın.
	Sesi azaltmak için kısa süreli basın.
	Oynatma işlevini durdurmak/devam ettirmek için kısa süreli basın.
	Sonraki dosyayı oynatmak için kısa süreli basın.
	Önceki dosyayı oynatmak için kısa süreli basın. (Müzik çalmak için Apple Music APP'i kullanıyorsanız, mevcut dosyayı baştan oynatmak için kısa süreli basın, önceki dosyaya geçmek için iki kez kısa süreli basın.)

Uyku zamanlayıcısı

Cihaz, cihazın önceden ayarlanan bir zamanda kapatılmasını sağlayan bir otomatik kapanma işlevine sahiptir. Kapanma süresi 15 ila 90 dakika arasında veya kapalı olarak ayarlanabilir.

Zaman ayarlı otomatik kapanma işlevinin etkinleştirilmesi

1. DAB/FM/BT modunda menüyü açmak için düğmesine uzun süreli basın.
 - Ekran: <DAB/FM/BT menu>
2. veya düğmesine kısa süreli

basarak <System> seçeneğini seçin, onaylamak için düğmesine kısa süreli basın.

- Ekran: <Sleep>
3. Otomatik kapanma işlevi (Uyku) seçeneğini açmak için düğmesine kısa süreli basın.
 - Ekran: <Sleep Timer off> (15, 30, 45, 60 veya 90 dakika)
 4. veya düğmesine kısa süreli basarak istediğiniz seçeneği (örn. 90 dakika) seçin, onaylamak için düğmesine kısa süreli basın. (< Sleep Off > seçeneğinin seçilmesi otomatik kapanma işlevini devre dışı bırakacaktır)
 5. Otomatik kapanma işlevi devreye sokulur. Ayar menüsünü kapatmak için, düğmesine uzun süreli basın.
 6. Otomatik kapanma işlevinin sembolü ekranın alt kısmında belirecektir.

Otomatik kapanma işlevinin devre dışı bırakılması

1. Otomatik kapanma işlevini önceden kapatmak için, cihazı kapatmak için düğmesine uzun süreli basın.

Alarm 1/2 ayarı

1. DAB/FM/BT modunda menüyü açmak için düğmesine uzun süreli basın.
 - Ekran: <DAB/FM/BT menu>
2. veya düğmesine kısa süreli

SİSTEM AYARLARI

basarak <System> seçeneğini seçin, onaylamak için »☑« düğmesine kısa süreli basın.

- Ekran: <Alarm: Alarm 1 Setup and Alarm 2 Setup>

3. »^« veya »v« düğmesine kısa süreli basarak <Alarm 1 Setup> seçeneğini seçin, onaylamak için »☑« düğmesine kısa süreli basın.

- Ekran: Alarm <Alarm 1 setup>

4. »^« veya »v« düğmesine basarak Alarm 1/2 (örn. <Alarm 2 setup>) seçeneğini seçin , onaylamak için »☑« düğmesine kısa süreli basın.

- Ekran: <Alarm 2 info.>

5. Uyanma zamanını ayarlamak üzere (Alarm 2) seçeneğini açmak için »☑« düğmesine kısa süreli basın.

- Ekran: <On 00:00> saat ibaresi yanıp söner.

6. »^« veya »v« düğmesine kısa süreli basarak istediğiniz saati seçin, onaylamak için »☑« düğmesine kısa süreli basın.

- Ekran: <On 00:00> dakika ibaresi yanıp söner.

7. »^« veya »v« düğmesine kısa süreli basarak istediğiniz dakikayı seçin, onaylamak için »☑« düğmesine kısa süreli basın.

- Ekran: <Duration 60> ibaresi yanıp söner (dakika).

8. »^« veya »v« düğmesine kısa süreli basarak ya da »☑« düğmesine

basarak süreyi (15, 30, 45, 60, 90 dakika) seçin, onaylamak için »☑« düğmesine kısa süreli basın.

- Ekran: <Source Buzzer/DAB/FM> kaynak ibaresi yanıp söner.

9. »^« veya »v« düğmesine kısa süreli basarak alarm kaynağını seçin, onaylamak için »☑« düğmesine kısa süreli basın. (<Buzzer> = sinyal sesi), <Digital Radio> = DAB istasyonu veya <FM> = FM istasyonu)

Not:

- Alarm kaynağının <DAB> veya <FM> olarak ayarlanması durumunda, »^« veya »v« düğmesine kısa süreli basarak <Last listened> seçeneğini veya istediğiniz sayıda ön ayar istasyonunu (1 ila 30 ön ayar konumu) seçin ya da onaylamak için »☑« düğmesini seçin ve basın.

- Ekran: <Daily, weekdays, weekends or Once> ibaresi yanıp söner.

10. »^« veya »v« düğmesine kısa süreli basarak istediğiniz seçeneği (sıklık: örn. Günlük) seçin, onaylamak için »☑« düğmesine kısa süreli basın.

Not:

- Alarmin <Once> konumuna ayarlanması durumunda, »^« veya »v« düğmesine kısa süreli basarak tarihi (gün, ay ve yıl) seçin, onaylamak için »☑« düğmesine kısa süreli basın.

- Ekran: <Volume bar>.

11. »^« veya »v« ya da »|+« veya »|-« düğmesine kısa süreli basarak istediğiniz alarm sesi seviyesini seçin, onaylamak için »|« düğmesine kısa süreli basın.
 - Ekran: <Alarm off> ibaresi yanıp söner.
12. Alarmı açmak için »|« düğmesine basarak <Alarm on> seçeneğini seçin.
13. Alarm ayarı tamamlanmış ve etkinleştirilmiştir. Ayar menüsünü sonlandırmak için »|||« düğmesine uzun süreli basın.
14. Alarm 1 veya Alarm 2 sembolü ekranın sol alt köşesinde belirecektir.

Alarmın kesilmesi (Erteleme)

1. Alarm çalarken, »|« düğmesine kısa süreli basın.
 - Alarm sembolü (radyo istasyonu veya sinyal) kaybolur.
 - Alarm sembolü dokuz dakikalık aralıklarla tekrar yanar.
2. Erteleme arayüzü ekranı açılır ve ardından ekranda erteleme süresi geri sayım halinde görüntülenir.

Alarmın sonlandırılması

1. Çalan alarmı sonlandırmak için »|« düğmesine basın.
 - Ekran: <Alarm off>
 - Alarm sinyali (radyo istasyonu veya sinyal) durur.
2. Alarm, ayarlanan zamanı korur.

Alarmın etkinleştirilmesi ve devre dışı bırakılması

1. DAB/FM/BT modunda menüyü açmak için »|||« düğmesine uzun süreli basın.
 - Ekran: <DAB/FM/BT menu>
2. »^« veya »v« düğmesine kısa süreli basarak <System> seçeneğini seçin, onaylamak için »|« düğmesine kısa süreli basın.
 - Ekran: <Sleep>
3. »^« veya »v« düğmesine kısa süreli basarak <Alarm> seçeneğini seçin, onaylamak için »|« düğmesine kısa süreli basın.

SİSTEM AYARLARI

- Ekran: Alarm <Alarm 1 setup>
- 4. »^« veya »v« düğmesine kısa süreli basarak istediğiniz seçeneği (örn. Alarm 2) seçin, onaylamak için »☑« düğmesine kısa süreli basın.
- Ekran: <Alarm 2 setup>.
- 5. Alarm Açık ve Kapalı seçeneğini çağırmak ve ayarlamak için »☑« düğmesine art arda basın.
- Ekran: <Alarm Off> veya <Alarm On>
- Alarm 2'yi etkinleştirmek için <Alarm On> seçeneğini veya devre dışı bırakmak için <Alarm Off> seçeneğini seçin.
- 6. Seçilen seçeneği onaylamak için »☑« düğmesine kısa süreli basın.

Ekolayzer ayarları:

1. Güç açık konumdayken menüyü açmak için »≡|⚙« düğmesine uzun süreli basın.
2. »^« veya »v« düğmesine kısa süreli basarak <System> seçeneğini seçin, onaylamak için »☑« düğmesine kısa süreli basın.
- Ekran: <Sleep>
3. »^« veya »v« düğmesine kısa süreli basarak <Equaliser> seçeneğini seçin, onaylamak için »☑« düğmesine kısa süreli basın.
4. »^« veya »v« düğmesine kısa süreli basarak <Rock, Speech, Normal, Classic, Jazz, Pop> seçeneğini seçin, onaylamak için »☑« düğmesine kısa süreli basın.

Ekran arka aydınlatma ayarlarının yapılması

1. DAB/FM/BT modunda menüyü açmak için »≡|⚙« düğmesine kısa süreli basın.
- Ekran: <DAB/FM/BT menu>
2. »^« veya »v« düğmesine basarak <System> seçeneğini seçin, onaylamak için »☑« düğmesine kısa süreli basın.
- Ekran: <Sleep>
3. »^« veya »v« düğmesine basarak <Backlight> seçeneğini seçin, onaylamak için »☑« düğmesine kısa süreli basın.
- Ekran: Arka Aydınlatma <Options>

Zaman Aşımı

4. <Timeout> seçeneğini seçmek için »^« veya »v« düğmesine basın ve onaylamak için »☑« düğmesine kısa süreli basın.
- Ekran: <On, 10, 20, 30, 45, 60, 90, 120 veya 180 seconds>
5. »^« veya »v« düğmesine basarak istediğiniz seçeneği seçin ve onaylamak için »☑« düğmesine kısa süreli basın. (Zaman aşımını devre dışı bırakmak için Açık konumunu seçin)

Açık Konumu Seviyesi

6. <On Level> seçeneğini seçmek için »^« veya »v« düğmesine basın ve onaylamak için »☑« düğmesine kısa süreli basın.

SİSTEM AYARLARI

- Ekran: <High, Medium and Low>
- 7. »^« veya »v« düğmesine basarak istediğiniz seçeneği seçin ve onaylamak için »✓« düğmesine kısa süreli basın.

Karartma Seviyesi

- 8. < Dim Level > seçeneğini seçmek için »^« veya »v« düğmesine basın ve onaylamak için »✓« düğmesine kısa süreli basın.
- Ekran: <High, Medium and Low>
- 9. »^« veya »v« düğmesine basarak istediğiniz seçeneği seçin ve onaylamak için »✓« düğmesine kısa süreli basın.
- 10. Ekran arka aydınlatma ayarı tamamlanmıştır. Ayar menüsünü sonlandırmak için »≡|⚙« düğmesine uzun süreli basın.

Dil Değiştirme

- 1. Güç açık konumdayken menüyü açmak için »≡|⚙« düğmesine uzun süreli basın.
- 2. »^« veya »v« düğmesine kısa süreli basarak <System> seçeneğini seçin, onaylamak için »✓« düğmesine kısa süreli basın.
- Ekran: <Sleep>
- 3. »^« veya »v« düğmesine kısa süreli basarak <Language> seçeneğini seçin, onaylamak için »✓« düğmesine kısa süreli basın.
- Ekran: <Current used Language>

- 4. »^« veya »v« düğmesine kısa süreli basarak ya da »✓« düğmesine basarak istediğiniz dili (örn. İngilizce) seçin, onaylamak için »✓« düğmesine kısa süreli basın.
- 5. Ayarı sonlandırmak için »≡|⚙« düğmesine uzun süreli basın.

Yazılım sürümünü çağırın

- 1. Güç açık konumdayken menüyü açmak için »≡|⚙« düğmesine uzun süreli basın.
- 2. »^« veya »v« düğmesine kısa süreli basarak <System> seçeneğini seçin, onaylamak için »✓« düğmesine kısa süreli basın.
- Ekran: <Sleep>
- 3. »^« veya »v« düğmesine kısa süreli basarak <SW version> seçeneğini seçin, onaylamak için »✓« düğmesine kısa süreli basın.
- Ekran: <actual software version>
- 4. Menüyü sonlandırmak için »≡|⚙« düğmesine uzun süreli basın.

Tüm ayarların silinmesi (Sıfırlama)

- 1. Güç açık konumdayken menüyü açmak için »≡|⚙« düğmesine uzun süreli basın.
- 2. »^« veya »v« düğmesine kısa süreli basarak <System> seçeneğini seçin, onaylamak için »✓« düğmesine kısa süreli basın.
- Ekran: <Sleep>
- 3. »^« veya »v« düğmesine kısa

sürelili basarak <Factory Reset> seçeneğini seçin, onaylamak için »☑« düğmesine kısa süreli basın.

- Ekran: <Factory Reset?>ve<No Yes>
- 4. »^« veya »v« düğmesine kısa süreli basarak <Yes> seçeneğini seçin, onaylamak için »☑« düğmesine kısa süreli basın. (İptal etmek için <No> ögesini seçin)
- Ekran: <Restarting...> ibaresi saniyeler boyunca görünür
- 5. Cihaz otomatik olarak bekleme (standby) moduna geri dönecektir.

DAB radyo istasyonlarının program listesinden kaldırılması

- Ülkenin farklı bir yerine taşınmanız durumunda, artık program listesinde bulunmayan DAB radyo istasyonlarını kaldırmamız gerekir.
- Bu DAB radyo istasyonları “?” ile işaretlidir.
- 1. Güç açık konumdayken menüyü açmak için »≡|☑« düğmesine uzun süreli basın.
- Ekran: <Sleep>
- 2. »^« veya »v« düğmesine kısa süreli basarak veya »☑« düğmesine basarak <Prune> seçeneğini seçin, onaylamak için »☑« düğmesine kısa süreli basın.
- Ekran: <Prune?> ve <Yes No>
- 3. »^« veya »v« düğmesine kısa süreli basarak <Yes> seçeneğini seçin,

onaylamak için »☑« düğmesine kısa süreli basın. (İptal etmek için <No> ögesini seçin)

4. Onaylamak için »☑« düğmesine kısa süreli basın.

Saat ayarları

Saat formatının ayarlanması (12 veya 24 saat)

1. Güç açık konumdayken menüyü açmak için »≡|☑« düğmesine uzun süreli basın.
2. »^« veya »v« düğmesine kısa süreli basarak <System> seçeneğini seçin, onaylamak için »☑« düğmesine kısa süreli basın.
- Ekran: <Sleep>
3. »^« veya »v« düğmesine kısa süreli basarak <Time> seçeneğini seçin, onaylamak için »☑« düğmesine kısa süreli basın.
- Ekran: <Set Time/Date>
4. »^« veya »v« düğmesine kısa süreli basarak <Set 12/24 hour> seçeneğini seçin, onaylamak için »☑« düğmesine kısa süreli basın.
- Ekran: <Set 12/24 hour> ve <Set 24 hour or Set 12 hour>.
5. »^« veya »v« düğmesine kısa süreli basarak istediğiniz saat formatını (24/12 saat) seçin, onaylamak için »☑« düğmesine kısa süreli basın.

SİSTEM AYARLARI

Tarih formatının ayarlanması

1. Güç açık konumdayken menüyü açmak için »≡|⊗« düğmesine uzun süreli basın.
2. »^« veya »v« düğmesine kısa süreli basarak <System> seçeneğini seçin, onaylamak için »⊗« düğmesine kısa süreli basın.
 - Ekran: <Sleep>
3. »^« veya »v« düğmesine kısa süreli basarak <Time> seçeneğini seçin, onaylamak için »⊗« düğmesine kısa süreli basın.
 - Ekran: <Set Time/Date>
4. »^« veya »v« düğmesine kısa süreli basarak <Set date format> seçeneğini seçin, onaylamak için »⊗« düğmesine kısa süreli basın.
 - Ekran: <Set date format> ve <DD-MM-YYYY or MM-DD-YYYY>
5. »^« veya »v« düğmesine kısa süreli basarak istediğiniz Tarih formatını (GG-AA-YYYY veya AA-GG-YYYY) seçin, onaylamak için »⊗« düğmesine kısa süreli basın.

Saatin otomatik olarak güncellenmesi

Cihaz normalde bir saat sinyali alındığında saati otomatik olarak güncelleyecektir. Güncellemenin başlayacağı kaynağı (DAB ve/veya FM) seçebilir veya bu işlevi devre dışı bırakabilirsiniz.

1. Güç açık konumdayken menüyü açmak için »≡|⊗« düğmesine uzun süreli basın.
2. »^« veya »v« düğmesine kısa süreli basarak <System> seçeneğini seçin, onaylamak için »⊗« düğmesine kısa süreli basın.
 - Ekran: <Sleep>
3. »^« veya »v« düğmesine kısa süreli basarak <Time> seçeneğini seçin, onaylamak için »⊗« düğmesine kısa süreli basın.
 - Ekran: <Set Time/Date>
4. »^« veya »v« düğmesine kısa süreli basarak <Auto update> seçeneğini seçin, onaylamak için »⊗« düğmesine kısa süreli basın.
 - Ekran: <Auto update> ve <Update from Any/Digital Radio/FM/No update>
5. »^« veya »v« düğmesine kısa süreli basarak istediğiniz kaynağı (örn. Update from Any) seçin, onaylamak için »⊗« düğmesine kısa süreli basın. (Otomatik zaman güncelleme işlevini devre dışı bırakmak istiyorsanız <No update> seçeneğini seçin.
6. Ekranı sonlandırmak için »≡|⊗« düğmesine uzun süreli basın.

Not:

Tüm ayarların güç açık konumdayken yapılması gerekir.

ARIZA TEŞHİS

Bir arıza olması durumunda, önce sorunu kendiniz çözüp çözemediğinizi kontrol edin. Burada verilen genel bilgileri faydalı bulabilirsiniz.



DİKKAT!

Yaralanma Tehlikesi!

Cihazın açılması yaralanmalara neden olabilir.

Arıza	Çözüm
Çalışmıyor	<ul style="list-style-type: none">• Cihaz bir yıldırımdan, bir statik yükten veya başka bir dış etkenden etkilenmişse, sorunu çözmek için aşağıdaki prosedürü izleyin: Şebeke adaptörünü ayırın ve ardından yeniden bağlayın.
Ses yok	<ul style="list-style-type: none">• Cihazın ses seviyesi çok düşük olarak ayarlanmış olabilir veya cihaz sessiz moda olabilir.• Bluetooth modunda: Harici cihazın ses seviyesini maksimum seviyeye getirin, ardından taşınabilir radyoyu kullanarak ses seviyesini kontrol edin.
Mevcut durumda radyo sinyali yok Radyo sinyali alımı yok	<ul style="list-style-type: none">• Gerekirse, radyo sinyalini iyileştirmek için başka bir yere taşıyın. Radyo alımını en uygun hale getirmek için tel anteni ayarlayın.
Bluetooth bağlantısı yok	<ul style="list-style-type: none">• Tüm cihazlarda tüm ayarların doğru şekilde yapılmasına dikkat edin. Harici cihazda Bluetooth® işlevi devre dışı bırakılmış olabilir. Gerekliyse etkinleştirin.• Bağlanacak cihazın açık konumda ve arama modunda olup olmadığını kontrol edin.
Kulaklıktan ses gelmiyor.	<ul style="list-style-type: none">• Ses seviyesinin “0” seviyesine ayarlanıp ayarlanmadığını kontrol edin ve kulaklık fişini sıkı şekilde bağlayın.• Kulaklık fişinin kirli olup olmadığını kontrol edin.• Bozuk kulaklık karıncalanma sesi çıkarabilir ve sesin kesilmesine neden olabilir. Müzik dosyalarının bozuk olmadığından emin olun.

BİLGİ

Model numarası	Music 6500
Ekran	2.4" TFT renkli ekran, arka aydınlatma
Ağ destekli	Bluetooth (BT 5.0, A2DP profilini destekler)
Bluetooth frekans bandı	2402 - 2480 MHz
Maksimum iletim gücü	Bluetooth: < 5 dBm
DAB / DAB+ frekans aralığı	174,928 - 239,200 MHz
FM frekans aralığı	87.5 - 108 MHz RDS desteği
İstasyon Hafızası	30 FM/30 DAB
Pil	4 x 1.5V = 6.0V AA pil
Güç kaynağı için USB Portu	Mikro USB
Güç Kaynağı	DC IN 5.0 V \approx 1.0 A
Ses Çıkış Gücü	2.5W RMS
Ebatlar	151mm x 48mm x 88mm
Net Ağırlık	0,28 kg

AEEE Yönergesine Uyum ve Atık Ürünlerin Bertaraf Edilmesi:

Bu ürün AB WEEE Yönergesine (2012/19/EU) uygundur. Bu ürün, atık elektrikli ve elektronik ekipman (WEEE) için bir sınıflandırma sembolü taşır.



Bu sembol, bu ürünün hizmet ömrünün sonunda diğer ev atıkları ile birlikte atılmaması gerektiğini gösterir. Kullanılmış cihaz elektriksel ve elektronik

cihazların geri dönüşümü için resmi bir toplama noktasına iade edilmelidir. Bu toplama sistemlerini öğrenmek için, lütfen yerel yetkililerle veya ürünün satın alındığı perakendeci ile iletişime geçin. Her bir ev, eski cihazların geri kazanılması ve geri dönüşümünde önemli bir rol üstlenir. Kullanılmış cihazınız uygun bir şekilde bertaraf edilmesi, çevreye ve insan sağlığına verebileceği potansiyel negatif etkilerin engellenmesine yardımcı olacaktır.

RoHS Yönergesine Uyum

Satın almış olduğunuz ürün AB RoHS Yönergesine (2011/65/EU) uygundur. Yönergede belirtilen zararlı ve yasak malzemeleri içermez.

Ambalaj bilgileri



Ürünün ambalaj malzemeleri Ulusal Çevre Düzenlemelerimize uygun şekilde geri dönüştürülebilir malzemelerden üretilmiştir. Ambalaj malzemelerini evsel veya diğer atıklarla birlikte bertaraf etmeyin. Bunları yerel yetkililer tarafından belirlenen ambalaj malzemesi toplama noktalarına teslim edin.

Teknik bilgiler

Bu cihazın yaydığı parazitlenme geçerli AB yönergelerine göre azaltılmıştır.

Bu ürün 2014/53/EU ve 2011/65/EU Avrupa Yönergeleri ile uyumludur.

Cihazın gövdesini asla açmayın. Üretici firma yanlış kullanımdan kaynaklanan hasarlar konusunda herhangi bir sorumluluk kabul etmeyecektir.

Cihazın PDF dosyası halinde sunulan CE uyumluluk beyanına Grundig Ana Sayfasından www.grundig.com/downloads/doc ulaşabilirsiniz.

Tip plakası, cihazın arkasına yerleştirilmiştir.

Müşteri Memnuniyeti Politikası

- Müşterilerimizin istek ve önerilerini her kanaldan karşılamaktan mutluluk duyarız.

Kanallarımız:

* Çağrı Merkezimiz: 0850 210 0 888

(Sabit telefonlardan veya cep telefonlarından alan kodu çevirmeden arayın*)

* Diğer Numaramız: 0216 585 8 888

- Çağrı Merkezimiz haftanın 7 günü 24 saat hizmet vermektedir.

- Çağrı Merkezimiz ile yaptığınız görüşmeler iletişim hizmeti aldığınız operatör firma tarafından sizin için tanımlanan tarifeye göre ücretlendirilir.

- Sabit veya cep telefonlarınızdan alan kodu tuşlamadan çağrı merkezi numaramızı arayarak ürününüz ile ilgili arzu ettiğiniz hizmeti talep edebilirsiniz.

* Whatsapp Numaramız: 0544 444 0 888

* Faks Numaramız: 0216-423-2353

* Web Adresimiz:

- www.grundig.com.tr

* e-posta Adresimiz:

- musteri.hizmetleri@grundig.com.tr

* Sosyal Medya Hesaplarımız:

- <https://www.instagram.com/grundigturkiye/>

- <https://www.facebook.com/grundig.tr/>

- <https://www.youtube.com/user/TurkiyeGrundig>

* Posta Adresimiz:

- Arçelik A.Ş. Karaağaç Caddesi No:2-6,
34445, Söğütözü / İSTANBUL

* Bayilerimiz,

- <https://www.grundig.com.tr/yetkili-satici/>

* Yetkili Servislerimiz,

- <https://www.grundig.com.tr/yetkili-servis/>

- Tüm yetkili servis istasyonu bilgilerimiz, Ticaret Bakanlığı tarafından oluşturulan "Servis Bilgi Sistemi"nde (www.servis.gov.tr) yer almaktadır.
- Yedek parça malzemeleri yetkili servislerimizden temin edilebilir

- Müşterilerimizden iletilen istek ve önerilerin Grundig'e ulaştığı bilgisini, müşteri ayrımı yapılmaksızın kendilerine 24 saat içinde veririz.
- Müşteri Hizmetleri sürecimiz:
Müşterilerimizin istek ve önerilerini;
* İzlenebilir, raporlanabilir, şeffaf ve güvenli tek bir bilgi havuzunda toplarız.
* Yasal düzenlemelere uygun, objektif, adil ve gizlilik içinde ele alır ve değerlendiririz.
* Bu geri bildirimleri süreçlerimizin daha mükemmel hale getirilmesinde kullanırız.
- Grundig olarak, mükemmel müşteri deneyimini yaşatmayı ana ilke olarak kabul eder, müşteri odaklı bir yaklaşım benimseriz.
- Bütün süreçlerimizi yönetim sistemi ile entegre ederek birbirini kontrol eden bir yapı geliştirilmesini sağlarız.
Yönetim hedeflerini de bu sistem üzerinden besleriz.

Aşağıdaki önerilere uyanızı rica ederiz.

- Ürününüzü aldığınızda Garanti belgesini Yetkili Satıcınıza onaylattırınız.
- Ürününüzü kullanma kılavuzu esaslarına göre kullanınız.
- Ürününüz ile ilgili hizmet talebiniz olduğunda yukarıdaki telefon numaralarından Çağrı Merkezimize başvurunuz.
- Hizmet için gelen teknisyene "teknisyen kimlik kartı"nı sorunuz.
- İşiniz bittiğinde Yetkili servis teknisyeninden "Hizmet Fişi" istemeyi unutmayınız. alacağınız "Hizmet Fişi" , ilerde ürününüzde meydana gelebilecek herhangi bir sorunda size yarar sağlayacaktır.
- Ürünün kullanım ömrü:10Yıldır. (Ürünün fonksiyonunu yerine getirebilmesi için gerekli yedek parça bulundurma süresi)

1

Müşteri Başvurusu



Web sitesi



444 0 888
Çağrı merkezi



Yetkili Servis



musteri.hizmetleri
@grundig.com



Yetkili Satıcı



Faks
0216 423 23 53

2

Başvuru kaydı

Başvuru Konusu
Müşteri Adı, Soyadı
Müşteri Telefonu
Müşteri Adresi

3

Hizmet talebinin alınması

- Hizmet talebi analizi
- Hizmet hakkında müşterinin bilgilendirilmesi (Keşif,nakliye,montaj,bilgi,onarım,değişim vb.)
- Hizmet hakkında gerekli işlemin gerçekleştirilmesi

4

Müşteri memnuniyetinin alınması

Memnun

Memnun
değil

5

Başvuru kaydının kapatılıp, bilgilerin saklanması

Garanti Konusunda Dikkat Edilmesi Gereken Hususlar

Aşağıda belirtilen sorunların giderilmesi ücret karşılığında yapılır. Bu durumlar için garanti şartları uygulanmaz;

- 1) Kullanım hatalarından kaynaklanan hasar ve arızalar,
- 2) Malın tüketiciye tesliminden sonraki yükleme, boşaltma, taşıma vb. sırasında oluşan hasar ve arızalar,
- 3) Malın kullanıldığı yerin elektrik (priz, gerilim, topraklama vb.), su (su basıncı, musluk vb.), doğalgaz, telefon, internet vb. şebekesi ve/veya altyapısı (gider, zemin, ortam vb.) kaynaklı meydana gelen hasar ve arızalar,
- 4) Doğa olayları ve yangın, su baskını vb. kaynaklı meydana gelen hasar ve arızalar,
- 5) Malın tanıtma ve kullanma kılavuzlarında yer alan hususlara aykırı kullanılmasından kaynaklanan hasar ve arızalar,
- 6) Malın, 6502 sayılı Tüketicinin Korunması Hakkındaki Kanununda tarif edilen şekli ile ticari veya mesleki amaçlarla kullanımı durumunda ortaya çıkan hasar ve arızalar,
- 7) Mala yetkisiz kişiler tarafından bakım, onarım veya başka bir nedenle müdahale edilmesi

Durumlarında mala verilmiş garanti sona erecektir.

Garanti uygulaması sırasında değiştirilen malın garanti süresi, satın alınan malın kalan garanti süresi ile sınırlıdır.

Bu ürün Arçelik A.Ş. adına 10/F, Block 2, Jiancang Science and Technology Park, 11 Songgang Avenue, Songgang Street, Baoan, Shenzhen, China, +86-755-23204889 tarafından üretilmiştir.

Menşei: P.R.C.

GEREKLİ

GARANTİ BELGESİ

- 1)Garanti süresi, malın teslim tarihinden itibaren başlar ve 2 yıldır.
- 2)Malın tanıma ve kullanma kılavuzunda gösterildiği şekilde kullanılması ve Arçelik A.Ş.'nin yetkili kıldığı servis çalışanları dışındaki şahıslar tarafından bakım, onarım veya başka bir nedenle müdahale edilmemiş olması şartıyla, malın bütün parçaları dahil olmak üzere tamamını; malzeme, işçilik ve üretim hatalarına karşı malın teslim tarihinden itibaren yukarıda belirtilen süre kadar garanti eder.
- 3)Malın ayıplı olduğunun anlaşılması durumunda tüketici, 6502 sayılı Tüketicinin Korunması Hakkında Kanununun 11 inci maddesinde yer alan;
 - a-Sözleşmeden dönme,
 - b-Satış bedelinden indirim isteme,
 - c-Ücretsiz onarılmasını isteme,
 - ç-Satılanın ayıpsız bir misli ile değiştirilmesiniisteme, haklarından birini kullanabilir.
- 4)Tüketicinin bu haklardan ücretsiz onarım hakkını seçmesi durumunda satıcı; işçilik masrafı, değiştirilen parça bedeli ya da başka herhangi bir ad altında hiçbir ücret talep etmeksizin malın onarımını yapmak veya yaptırmakla yükümlüdür. Tüketici ücretsiz onarım hakkını üretici veya ithalatçıya karşı da kullanabilir. Satıcı, üretici ve ithalatçı tüketicinin bu hakkını kullanmasından müstesilen sorumludur.
- 5)Tüketicinin, ücretsiz onarım hakkını kullanması halinde malın;
 - Garanti süresi içinde tekrar arızalanması,
 - Tamiri için gereken azami sürenin aşılması,
 - Tamirinin mümkün olmadığının, yetkili servis istasyonu, satıcı, üretici yada ithalatçı tarafından bir raporla belirlenmesi durumlarında;tüketici malın bedel iadesini, ayıp oranında bedel indirimini veya imkân varsa malın ayıpsız misli ile değiştirilmesini satıcıdan talep edebilir.

Satıcı, tüketicinin talebini reddedemez. Bu talebin yerine getirilmemesi durumunda satıcı, üretici ile ithalatçı müstesilen sorumludur.
- 6)Malın tamir süresi 20 iş gününü geçemez. Bu süre garanti süresi içinde mala ilişkin arızanın yetkili servis istasyonuna veya satıcıya bildiri tarihinde, garanti süresi dışında ise malın yetkili servis istasyonuna teslim tarihinden itibaren başlar. Malın arızasının 10 iş günü içerisinde giderilmemesi halinde, üretici veya ithalatçı; malın tamiri tamamlanıncaya kadar, benzer özelliklere sahip başka bir malı tüketicinin kullanımına tahsis etmek zorundadır. Malın garanti süresi içerisinde arızalanması durumunda, tamirde geçen süre garanti süresine eklenebilir.
- 7)Malın kullanma kılavuzunda yer alan hususlara aykırı kullanılmasından kaynaklanan arızalar garanti kapsamı dışındadır.
- 8)Tüketici, garantiden doğan haklarının kullanılmasına ile ilgili olarak çıkabilecek uyumsuzluklarda yerleşim yerinin bulunduğu veya tüketici işleminin yapıldığı yerdeki Tüketici Hakem Heyetine veya Tüketici mahkemesine başvurulabilir.
- 9)Satıcı tarafından bu Garanti Belgesinin verilmemesi durumunda, tüketici Ticaret Bakanlığı Tüketicinin Korunması ve Piyasa Gözetimi Genel Müdürlüğüne başvurabilir.

Üretici veya İthalatçı Firmasının:

Unvanı: Arçelik A.Ş.
Adresi: Arçelik A.Ş. Karaağaç Caddesi No:2-6,
34445, Sıtlıçe / İSTANBUL
Telefonu: (0-216) 585 8 888
Faks: (0-216) 423 23 53
web adresi: www.grundig.com.tr

Malın

Markası: Grundig
Cinsi: Portable Radio
Modeli: Music 6500
Seri No:
Garanti Süresi: 2 YIL
Azami Tamir Süresi: 20 İş günü

GENEL MÜDÜR

Hakan Bülent

Arçelik A.Ş.

GENEL MÜDÜR YRD.

Adnan

Satıcı Firmasının:

Unvanı:
Adresi:
Telefonu:
Faks:
e-posta:

Fatura Tarih ve Sayısı:
Teslim Tarihi ve Yeri:
Yetkilinin İmzası:
Firmanın Kaşesi:

Bu bölümü, ürünü aldığınız Yetkili Satıcı imzalayacak ve kaşeleyecektir.

Beko Grundig Deutschland GmbH
Thomas-Edison-Platz 3
D-63263 Neu-Isenburg

www.grundig.com